

دليل المساعدة الجهاز اللوحي من سوني Sony السلسلة SGPT11

- اقرأ هذا أولاً
- تشغيل جهازك اللوحي
- إطفاء جهازك اللوحي
- تشغيل/إطفاء الشاشة (وضع السكون)
- ملاحظات حول استعمال محول تيار متردد
- شحن البطارية
- ملاحظات حول استعمال البطارية
- كيفية استعمال الشاشة للمسية
- ملاحظات حول الشاشة
- التعامل مع الشاشة للمسية
- بدء الاتصالات اللاسلكية
- ملاحظات حول استعمال وظيفة اللاسلكي
- حول وظيفة Bluetooth(R)
- الاتصال بجهاز Bluetooth(R) آخر
- إيقاف اتصالات Bluetooth(R)
- ملاحظات حول استعمال وظيفة Bluetooth(R)
- حول حماية Bluetooth(R)
- حول وظيفة GPS
- تفعيل معلومات الموقع
- الغاء تفعيل معلومات الموقع
- إدخال / إخراج بطاقة الذاكرة SD
- ملاحظات حول استعمال بطاقات الذاكرة SD
- ملاحظات حول بطاقات الذاكرة SD
- توصيل جهاز USB
- ملاحظات حول توصيل جهازك اللوحي بكمبيوتر عبر كبل USB
- استعمال الجهاز اللوحي مع قاعدة تثبيت
- تعديل زاوية قاعدة تثبيت
- الأجزاء والمفاتيح (جهاز لوحي)
- الأجزاء والمفاتيح (قاعدة تثبيت)
- فحص البنود المرفقة
- الاعتناء بجهازك اللوحي
- مواقع الكترونية للمساعدة
- ملاحظات حول مسك جهازك اللوحي
- إعادة تهيئة جهازك اللوحي
- شد حزام اليد على جهازك اللوحي
- حول بيانات العينة
- تقليل استهلاك البطارية
- ملاحظات حول استعمال تطبيقات الاتصالات الصوتية
- ملاحظات حول المستشعر الجيومغناطيسي
- استعمال الكاميرا المتضمنة

• ملاحظات حول الكاميرا المتضمنة

• التأكد من اصدار اندرويد

• تحديث اندرويد إلى احدث اصدار

• التمتع بألعاب كاملة

• الاستمتاع بمحتوى الفيديو

• التمتع بمحتوى الموسيقى

• التمتع بالكتب الالكترونية

• مشاهدة التطبيقات الموصى بها من سوني Sony

• البحث عن التطبيقات

• التمتع بالفيديو أو الموسيقى أو محتوى الصور على الاجهزة الاخرى

• تشغيل اجهزة صوت وفيديو متنوعة على جهازك اللوحي

• مشاركة التجارب المشوقة عبر شبكة التواصل الاجتماعي

• حول الشاشة الرئيسية

• اضافة تطبيقات أو نوافذ للشاشة الرئيسية

• Favorites

• مشغل التطبيق والنوافذ

• حول لوحة الاشعارات

• تدوير الشاشة

• البحث السريع

• قفل الشاشة

• عرض التطبيقات الحديثة

• ادخال نص

• استعمال لوحة المفاتيح على الشاشة

• قطع ولصق النص

• حساب Google

• تغيير التهيئات

• قبل الاستعمال

• قائمة التطبيقات Apps

• Email

• Browser

• Camera

• Calculator

• Calendar

• People

• Desk clock

• Music player

• Video player

• ما يمكنك فعله على الشبكة الرئيسية

• حول DLNA

• اعداد الشبكة الرئيسية

• اعادة قراءة المحتوى المخزن في جهاز آخر (خادم)

• اعادة قراءة المحتوى على اجهزة اخرى بارساله (Throw)

• File transfer

• Remote control

• Social Feed Reader

• تسجيل حساب Twitter أو Facebook

• تغيير المشاركات (النص) المعروضة

• قراءة وكتابة المشاركة (النص)

• البحث عن المشاركات (النصوص) أو الاصدقاء

• Select App

• Gallery

• Video Unlimited

- Music Unlimited
- Reader
- MediaRemote
- Ustream
- Zinio
- Evernote
- HD Games
- Foursquare
- Crackle
- حول التخزين الاحتياطي
- Wi-Fi checker
- نسخ البيانات من كمبيوتر إلى جهازك اللوحي
- الصيغ المدعومة
- استعمال Media Go
- حول PS Store
- استخدام جهاز تحكم للنظام PlayStation(R)3
- اعادة عرض محتوى الموسيقى المخزن في أجهزة متعددة (PARTY STREAMING)
- العلامات التجارية
- دعم لنظام PlayStation(R) عموماً
- لا يمكن تشغيل الجهاز اللوحي.
- يبدأ تشغيل الجهاز اللوحي ببطء.
- لا يمكن شحن البطارية.
- مؤشر الشحن لا يضيئ.
- استهلاك البطارية يرتفع.
- يومض مؤشر الشحن.
- ترتفع سخونة الجهاز اللوحي ومحول تيار متردد عند استعمال الجهاز اللوحي أو عند الشحن.
- الشاشة مظلمة.
- هناك نقطة غير معروضة بشكل مناسب على الشاشة.
- لا يمكن ايجاد جهاز Bluetooth(R).
- جهازك اللوحي أصبح بطيئاً/أداؤه ليس كما هو متوقع.
- جهازك اللوحي لا يعمل.
- لإعادة تهيئة جهازك اللوحي.
- الصوت يصدر مشوهاً من مكبر الصوت.
- سطوع الشاشة غير مستقر.
- لا يمكن تعديل سطوع الشاشة.
- التعديل التلقائي لسطوع الشاشة لا يعمل كما هو متوقع.
- الشاشة تختفي/ تصبح معتممة بشكل غير متوقع.
- الشاشة الليلية لا تعمل كما هو متوقع.
- تمت اعادة تهيئة التاريخ والوقت.
- لالغاء صوت النقر (صوت التشغيل).
- الشاشة لا تدور عند تدوير جهازك اللوحي.
- لإيقاف دوران الشاشة.
- لإبطال وظيفة القفل/ لاستعمال جهازك اللوحي دون قفل الشاشة.
- الصوت الصادر من مكبر الصوت المتضمن يتقطع عند دوران الشاشة.
- لا يمكن استعمال سماعة الرأس.
- لا يمكن عرض الملف/قراءته مجدداً.
- الفيديو متقطع/غير منظم/غير متزامن مع الصوت.
- جهازك اللوحي لا يمكنه استقبال اشارات GPS أو يتطلب وقتاً أطول لتحديد الموقع.
- نتائج تحديد GPS يمكن ان تكون مختلفة عن الموقع الحالي.
- الصور والأفلام المسجلة بالكاميرا ضبابية.
- لا يمكنك ارسال (Throw) محتوى لجهاز آخر ثم قراءته بواسطة تطبيقات DLNA.
- جهازك اللوحي لا يمكنه الاستجابة لتطبيق Remote control.
- بعض التطبيقات غير معروضة حسب اللغة المختارة.
- لا يمكن حذف بعض التطبيقات.

يتم عرض موقع الكتروني للهواتف المحمولة أو الهواتف الذكية.

- لا يمكن وصل جهازك اللوحي مع شبكة لاسلكية.

اقرأ هذا أولاً

نهنك على شرائك للجهاز اللوحي من سوني Sony.

دليل الاستعمال هذا يساعدك على استعمال الجهاز اللوحي والتطبيقات. قبل البدء في استعمال جهازك اللوحي، اقرأ المعلومات المرفقة الهامة (تعليمات السلامة).

شحن البطارية

مستوى شحن البطارية يمكن أن يكون منخفضاً عند شراء الجهاز اللوحي. اشحن البطارية قبل البدء في استعمال جهازك اللوحي [التفاصيل].

حول تحديث البرنامج

عند تحديث البرنامج، تأكد من تركيب أحدث نسخة من كل تطبيق. وإلا قد لا يبدأ تشغيل بعض التطبيقات.

موضوع ذو صلة

مواقع إلكترونية للمساعدة

حساب Google

ملاحظة

- قبل التشغيل، انظر «ملاحظات حول استعمال محول تيار متردد» [التفاصيل].
 1. صل جهازك اللوحي بمأخذ التيار [التفاصيل].
 2. اضغط وحافظ على زر الطاقة مضغوطا لمدة ثلاث ثواني. سوف يتم تشغيل جهازك اللوحي. عند تشغيل جهازك اللوحي للمرة الأولى، انظر «قبل الاستعمال» [التفاصيل].

موضوع ذو صلة

إطفاء جهازك اللوحي

تشغيل/إطفاء الشاشة (وضع السكون)

ملاحظات حول استعمال محول تيار متردد

شحن البطارية

ملاحظات حول استعمال البطارية

تقليل استهلاك البطارية

ملاحظة

- قبل إطفاء جهازك اللوحي، انظر «ملاحظات حول استعمال محول تيار متردد» [التفاصيل].
 1. اضغط وحافظ على زر الطاقة حتى ظهور قائمة.
 2. انقر على [OK].سينطفئ الجهاز اللوحي تلقائياً بعد بضع ثواني.

ملاحظة

- لتجنب فقدان بيانات غير مسجلة أو التشغيل غير السليم لجهازك اللوحي، تأكد من إطفاء جهازك اللوحي بشكل جيد كما موصوف بالأعلى.
- إذا كان ليس من الممكن إطفاء جهازك اللوحي كما موصوف بالأعلى، اضغط وحافظ على زر الطاقة مضغوطة لمدة 10 ثوان لإجباره على الانطفاء.
- إذا كان ليس من الممكن إجبار جهازك اللوحي على الانطفاء، اضغط زر إعادة التهيئة (الثقب) [التفاصيل].

موضوع ذو صلة

تشغيل جهازك اللوحي

تشغيل/إطفاء الشاشة (وضع السكون)

ملاحظات حول استعمال محول تيار متردد

شحن البطارية

ملاحظات حول استعمال البطارية

تقليل استهلاك البطارية

تشغيل/إطفاء الشاشة (وضع السكون)

يمكنك اطفاء الشاشة (وضع السكون) عند عدم استعمال جهازك اللوحي.

1. اضغط زر الطاقة.

تتحول الشاشة إلى وضع السكون. لإلغاء وضع السكون وتشغيل الشاشة، اضغط زر الطاقة مرة أخرى.

نصيحة

- يمكن ضبط الوقت لغاية تحول شاشة إلى وضع السكون تلقائياً عند عدم استعمال الجهاز اللوحي لمدة معينة من الوقت. انقر - [Settings] - [Apps & Widgets] - [Sleep] - [Display] واختر مدة الوقت المرغوبة قبل التحول إلى وضع السكون.
- كما يمكن تنفيذ تهيئات لقفل الشاشة عندما تتحول إلى وضع التشغيل بعد إلغاء وضع السكون [التفاصيل].

موضوع ذو صلة

تشغيل جهازك اللوحي

إطفاء جهازك اللوحي

ملاحظات حول استعمال محول تيار متردد

شحن البطارية

ملاحظات حول استعمال البطارية

تقليل استهلاك البطارية

ملاحظات حول استعمال محول تيار متردد

- استعمال محول التيار المتردد المرفق مع جهازك اللوحي أو محول تيار متردد أصلي من سوني Sony. لا تستعمل أي محول تيار متردد آخر حيث يمكن أن يسبب سوء تشغيل.
- لا توصل محول التيار المتردد بجهاز تحويل طاقة مثل محول الطاقة عند السفر. القيام بذلك يمكن ان يسبب السخونة الزائدة أو سوء تشغيل.
- إذا أصبح محول التيار المتردد تالفا أو معطوبا، لا تستعمله.
- استعمال محول التيار المتردد المرفق مع جهازك اللوحي عند استعمال قاعدة تثبيت سوني Sony محددة (الفة SGPDS1، تباع منفصلة) لجهازك اللوحي.

موضوع ذو صلة

تشغيل جهازك اللوحي

إطفاء جهازك اللوحي

تشغيل/إطفاء الشاشة (وضع السكون)

شحن البطارية

ملاحظات حول استعمال البطارية

تقليل استهلاك البطارية

تُشحن البطارية عند قيس جهازك اللوحي. يتغير وقت الشحن حسب الاستعمال.

1. اقيس سلك محول التيار المتردد في محول التيار المتردد.
2. اقيس سلك محول التيار المتردد في مقبس التيار المتردد.
3. اقلب جهازك اللوحي ثم اقيس محول التيار المتردد في موصل شحن الجهاز اللوحي حسب الاتجاه الموضح أدناه. يضيئ مؤشر الطاقة حسب حالة شحن بطارية جهازك اللوحي.

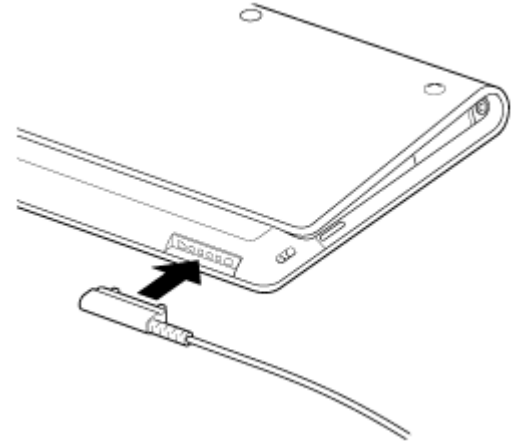

نصيحة

- استعمال قاعدة تثبيت سوني Sony المحددة (الفتنة SGPDS1، تباع منفصلة) لجهازك اللوحي يمكنك من شحن البطارية بسهولة.

حول مؤشر الشحن

يضيئ مؤشر الشحن بألوان مختلفة حسب مستوى الشحن المتبقي في البطارية.

- أحمر: البطارية تحتاج للشحن.
- أصفر (برتقالي): مشحونة بشكل غير كاف.
- أخضر: مشحونة بشكل كاف.

ملاحظة

- يومض مؤشر الشحن بالأحمر عند انخفاض مستوى البطارية أثناء الاستعمال.

موضوع ذو صلة

تشغيل جهازك اللوحي

إطفاء جهازك اللوحي

تشغيل/إطفاء الشاشة (وضع السكون)

ملاحظات حول استعمال محول تيار متردد

ملاحظات حول استعمال البطارية

تقليل استهلاك البطارية

حول البطارية

- لسلامتك، استعمل سلك محول التيار المتردد المرفق فقط لشحن البطارية.
- من الممكن ألا يتم شحن البطارية، وذلك حسب درجة الحرارة المحيطة أو كيفية استعمال الجهاز اللوحي أو من الممكن أن تستغرق عملية شحن البطارية وقتاً طويلاً.
- لا تشحن البطارية بالقرب من النار أو أشعة الشمس المباشرة.
- الجهاز اللوحي غير مشحون بالكامل عند الشحن.
- سترتفع سخونة البطارية عند الاستعمال أو الشحن. هذا أمر عادي ولا يسبب أي قلق. إذا أصبح جهازك اللوحي أو محول تيار متردد ساخناً بشكل غير عادي، اطفئ جهازك اللوحي وافصل سلك محول التيار المتردد من محول التيار المتردد.

حول تفريغ شحنة البطارية

- بعد الشحن، ستفقد البطارية شحنتها حتى عند عدم استعمالها. إذا تم تركها دون استعمال لمدة طويلة، من الممكن أن تستنزف شحنة البطارية. نوصيك بشحن البطارية قبل الاستعمال.
- إذا كنت لست بصدد استعمال جهازك اللوحي لمدة طويلة من الوقت، قم بشحن البطارية كل ستة أشهر.

حول مدة صلاحية البطارية

- تختلف مدة صلاحية البطارية حسب الاستعمال ودرجات الحرارة.

حول التخلص من البطارية

- ستتنخفض قدرة البطارية بسبب عمليات الشحن المتتالية وانتهاء الشحنة تدريجياً. وكننتيجة لذلك، يمكن أن تقصر مدة صلاحية البطارية أو من الممكن ألا تعمل جيداً حتى وإن كانت مشحونة بالكامل.

موضوع ذو صلة

تشغيل جهازك اللوحي

إطفاء جهازك اللوحي

تشغيل/إطفاء الشاشة (وضع السكون)

ملاحظات حول استعمال محول تيار متردد

شحن البطارية

تقليل استهلاك البطارية

كيفية استعمال الشاشة اللمسية

النقر

يختار ايقونة أو خيارا.

النقر مرتين بسرعة يسمح لك بتكبير أو تصغير الصور أو بنود الشاشة الأخرى.

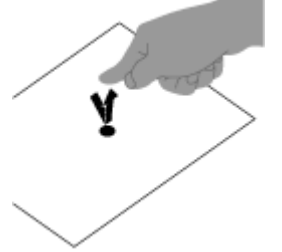

النقر والاحتفاظ

يفتح قائمة خيار.

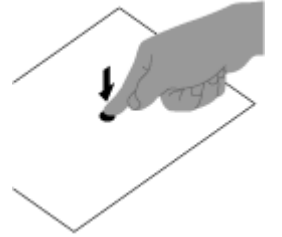

السحب

يحرك البند أو يتصفح الصفحة ببطء.

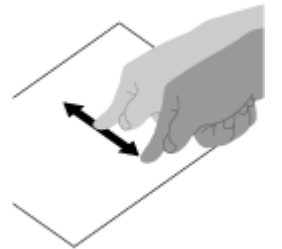

تحريك بسرعة

يتصفح صفحة ما بسرعة.

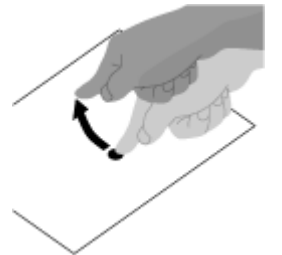

تغيير الحجم

يكبر أو يصغر.



موضوع ذو صلة

ملاحظات حول الشاشة

التعامل مع الشاشة المسبية

ملاحظات حول التعامل مع الشاشة للمسية وشاشة LCD مشروحة هنا.

ملاحظات حول الشاشة للمسية

- جهازك للمسية يستعمل شاشة لمسية سعوية. انقر الشاشة مباشرة بطرف اصبعك. لا تخدمه أو تنقر عليه بأشياء صلبة مثل ابرة أو قلم أو اظافر الاصابع. لا يمكنك تشغيل الشاشة للمسية بواسطة قلم السمة.
- اذا نقرت على الشاشة للمسية بواسطة اصابع بقفاز، يمكن أن تعمل الشاشة بشكل غير صحيح أو لا تعمل مطلقاً.
- لا تشغل جهازك اللوحي بواسطة اشياء على الشاشة للمسية.
- اذا تم لمس الشاشة للمسية بواسطة اشياء غير اطراف الاصابع يمكن ألا تستجيب بشكل جيد.
- لا تضع الشاشة للمسية قريبا من الاجهزة الالكترونية الأخرى. تفريغ الشحنات الالكتروستاتيكية يمكن ان تجعل الشاشة للمسية لا تعمل جيدا.
- اذا كان هناك قطرات من الماء على الشاشة للمسية، او لمستها بأصابع مبتلة، يمكن ألا تستجيب الشاشة للمسية بشكل جيد.
- لا تضع الشاشة للمسية قريبا من الماء. يكن ألا تعمل الشاشة للمسية جيدا في الرطوبة أو عند تعريضها للماء.
- يمكن ألا تعمل الشاشة للمسية جيدا بسبب الضوضاء المنبعثة من سلك محول التيار المتردد أثناء شحن البطارية. افصل سلك محول التيار المتردد وشغل جهازك اللوحي بالبطارية فقط.

ملاحظات حول شاشة LCD

- لا تترك شاشة LCD مواجهة للشمس. تأكد من اعتراض اشعة الشمس عند استعمال جهازك اللوحي بالقرب من النافذة.
- استعمال جهازك اللوحي في حرارة منخفضة يمكنك أن ينتج صورة متبقية على شاشة LCD. لا يشير هذا الى وجود خلل. ستعود الشاشة الى الحالة العادية عندما يعود الجهاز اللوحي الى درجة الحرارة العادية.
- ستصبح شاشة LCD ساخنة أثناء الاستعمال. هذا امر عادي ولا يشير هذا الى وجود خلل.
- صنعت شاشة LCD باستعمال تكنولوجيا فائقة الدقة. غير أنه من الممكن أن ترى بعض النقاط السوداء و/أو النقاط البراقة (حمراء، زرقاء أو خضراء) على شاشة LCD. هذه نتيجة منطقية لأسلوب الصنع ولا يشير لوجود خلل.
- شاشة LCD مصنوعة من الزجاج. اذا كان الزجاج تالفا (مشقوق، الخ) لا تلمس الشاشة للمسية ولا تحاول اصلاحها بنفسك. تعامل مع شاشة LCD بحذر بما أنها معرضة للسقوط أو الصدمة الميكانيكية. نحن لا نضمن أي أضرار بسبب سوء تعامل الزبائن.

موضوع ذو صلة

[كيفية استعمال الشاشة للمسية](#)

[التعامل مع الشاشة للمسية](#)

التعامل مع الشاشة اللمسية

- استعمل قطعة قماش ناعمة أو جافة أو مبللة قليلا لمسح سطح الشاشة اللمسية. فرك السطح بشدة بواسطة قطعة قماش جافة يمكن أن يتلف الشاشة.
- لا تستعمل الكيماويات أو المنظفات.

موضوع ذو صلة

[كيفية استعمال الشاشة اللمسية](#)

[ملاحظات حول الشاشة](#)

تحتاج أولاً لإنشاء اتصالات لاسلكية بين جهازك اللوحي وموجه الشبكة اللاسلكية. تأكد من إعداد موجه الشبكة اللاسلكية. راجع تعليمات التشغيل المرفقة مع موجه الشبكة اللاسلكية لمزيد من المعلومات مثل كيفية إعداد موجه الشبكة اللاسلكية. بعد تأكيد إعدادات موجه الشبكة اللاسلكية، اتبع الخطوات التالية لتشغيل التهيئات اللاسلكية على جهازك اللوحي.

1. انقر [Wi-Fi] - [Settings] - [Apps & Widgets].
2. اسحب المفتاح [Wi-Fi] إلى وضع التشغيل [ON].

ملاحظة

- لخفض استهلاك شحنة البطارية، أطفئ وظيفة اللاسلكي عند عدم الاستعمال.
- الهوائي اللاسلكي متضمن في جهازك اللوحي. إذا غطيت الهوائي بيديك أو أشياء أخرى عند التوصيل بالإنترنت باستخدام وظيفة اللاسلكي، من الممكن أن تتدهور جودة الاتصالات [التفاصيل].

إيقاف الاتصالات اللاسلكية

1. اسحب المفتاح [Wi-Fi] إلى وضع الإيقاف [OFF] بعد الخطوة 1 في الإجراءات أعلاه لاطفاء الوظيفة اللاسلكية على جهازك اللوحي.

لايجاد الشبكات في نطاق جهازك

1. انقر [Wi-Fi] - [Settings] - [Apps & Widgets].
2. اسحب المفتاح [Wi-Fi] إلى وضع التشغيل [ON] لتشغيل الوظيفة اللاسلكية. سيتم عرض قائمة من الشبكات الموجودة ضمن النطاق. نصيحة
 - لفحص عنوان الكمبيوتر MAC لجهازك اللوحي أو تفاصيل لاسلكية أخرى، انقر [Advanced] - [Advanced].
 - إذا لم يتم عرض قائمة الشبكات، انقر [Scan] في أعلى يمين الشاشة.
3. انقر شبكة ترغب فيها.
4. عند الحاجة، أدخل كلمة سر أو قم بتهيئات.

نصيحة

- عندما تكون في نطاق وتم تشغيل الوظيفة اللاسلكية، سيقوم جهازك اللوحي بإعادة الاتصال تلقائياً بالشبكات المتوفرة التي تم الاتصال بها من قبل.
- في القائمة [Wi-Fi disconnect policy] التي يتم عرضها بواسطة نقر [Wi-Fi] - [Settings] - [Apps & Widgets] - [Advanced] (قائمة الاختيار) - [Advanced] [Wi-Fi disconnect policy] يمكن الاختيار بين الاحتفاظ بالتوصيل اللاسلكي فعالاً أم لا عند تشغيل بعض التطبيقات مثل Music player أثناء العرض بينما تكون شاشة الجهاز اللوحي مطفأة (وضع السكون). إذا لم يتم تشغيل تطبيق أثناء وضع السكون، سيتم إلغاء التوصيل اللاسلكي بصرف النظر عن الاختيار الذي تم اختياره في [Wi-Fi disconnect policy].

موضوع ذو صلة

ملاحظات حول استعمال وظيفة اللاسلكي

Wi-Fi checker

- من الممكن أن يكون استعمال المنتجات الالاسلكية ممنوعا في بعض البلدان أو المناطق وفقا للقوانين المحلية.
- تعمل الاجهزة الالاسلكية وفق موجة 2.4 جيجا هرتز، التي تستعمل من قبل العديد من الاجهزة. تستعمل الاجهزة الالاسلكية التكنولوجيا لتقليل تداخل موجات الراديو من اجهزة أخرى تستعمل نفس الموجة. غير أنه من الممكن أن يسبب التداخل مع موجات الراديو بطء سرعات نقل الملفات وخفض نطاق الاتصالات او تسبب اخفاق الاتصالات.
- اذا كانت وظيفة البلوتوث ووظيفة الالاسلكي بتردد 2.4 جيجا هرتز مفعلتين في نفس الوقت، يمكن أن يحدث تداخلا ويسبب سرعات نقل بيانات أبطأ أو مشاكل اخرى.
- للاتصال من خلال الالاسلكي أثناء السفر، من الممكن أنه يجب عليك التعاقد مع مزود خدمة الاتصال الالاسلكي.
- يمكن ان تتغير سرعة نقل البيانات ونطاق الاتصالات وفق الظروف التالية:
 - المسافة بين الأجهزة
 - وجود عوائق بين الاجهزة
 - اعداد الجهاز
 - ظروف الاشارة
 - البيئة المحيطة (حائط، مادة، الخ)
 - البرنامج المستعمل
- يمكن أن تنقطع الاتصالات حسب ظروف الاشارة.
- معدل نقل البيانات المحددة في المواصفات هو المعدل النظري الأقصى ويمكن ألا يعكس معدل نقل البيانات الحالي.
- سرعة نقل البيانات الحالي يمكن ألا تكون بشدة السرعة المعروضة على جهازك اللوحي.
- الاتصالات غير متوفرة بين موجات تردد 2.4 جيجا هرتز و5 جيجا هرتز.
- معدل نقل البيانات بالنسبة لأجهزة IEEE 802.11g و IEEE 802.11n و IEEE 802.11n (2.4 جيجا هرتز) يمكن أن يتأثر بسبب التداخل عند استعماله مع اجهزة IEEE 802.11b. وأيضا، الاجهزة التي تستعمل IEEE 802.11g و IEEE 802.11n تخفض سرعة معدل النقل تلقائيا للمحافظة على التوافق مع اجهزة IEEE 802.11b.
- عندما تكون سرعة نقل البيانات ليست بالسرعة المتوقعة، فإن تغيير القناة على نقطة الدخول يمكن أن يزيد السرعة.

موضوع ذو صلة

بدء الاتصالات الالاسلكية

Wi-Fi checker

حول وظيفة Bluetooth(R)

يمكنك انشاء اتصال لاسلكي بين جهازك اللوحي وأجهزة بلوتوث أخرى مثل الكمبيوتر والهاتف المحمول وسماعة الرأس وسماعة الأذن بالبلوتوث أو لوحة المفاتيح اللاسلكية. يمكنك نقل البيانات بين هذه الأجهزة دون كابلات في نطاق 10 أمتار في منطقة مفتوحة. يمكن توصيل جهاز بلوتوث بما يصل لسبعة أجهزة عبر الشبكة اللاسلكية لنقل البيانات.

عندما يتطلب جهاز الاتصال بجهاز آخر، سيقوم بإرسال طلب لأجهزة البلوتوث المجاورة. إذا أجاب أي جهاز للطلب، يمكن للجهازين الاتصال مع بعضهما البعض.

موضوع ذو صلة

[الاتصال بجهاز Bluetooth\(R\) آخر](#)

[إيقاف اتصالات Bluetooth\(R\)](#)

[ملاحظات حول استعمال وظيفة Bluetooth\(R\)](#)

[حول حماية Bluetooth\(R\)](#)

الاتصال بجهاز Bluetooth(R) آخر

يمكنك توصيل اجهزة بلوتوث بجهازك اللوحي. وفقا للجهاز، يمكن أن تختلف طريقة انشاء الاتصال. راجع تعليمات التشغيل الخاصة بجهاز بلوتوث. للتفاصيل حول اتصال البلوتوث، راجع «حول وظيفة Bluetooth(R)» [التفاصيل].

لتشغيل ميزة البلوتوث

1. انقر [Bluetooth] - [Settings] - [Apps & Widgets].
2. اسحب المفتاح [Bluetooth] إلى وضع التشغيل [ON].

ملاحظة

- لخفض استهلاك شحنة البطارية، أطفئ وظيفة بلوتوث عند عدم الاستعمال.
- هوائي البلوتوث متضمن في جهازك اللوحي. اذا غطيت الهوائي بيديك أو اشياء أخرى عند استعمال وظيفة البلوتوث، من الممكن أن تتدهور جودة الاتصالات [التفاصيل].

لجعل جهازك اللوحي يمكن اكتشافه

يمكن السماح لجهاز بلوتوث باكتشاف جهازك اللوحي عند تشغيل وظيفة البلوتوث.

1. انقر [Bluetooth] - [Settings] - [Apps & Widgets].
2. اسحب المفتاح [Bluetooth] إلى وضع التشغيل [ON].
3. انقر اسم موديل جهازك اللوحي.

للمزاوجة مع جهاز بلوتوث آخر

للاتصال مع جهاز بلوتوث جديد، يجب المزاوجة معه عند تشغيل وظيفة البلوتوث. تحتاج للقيام بذلك مرة واحدة فقط لجهازك اللوحي وجهاز البلوتوث الجديد للاتصال مجددا. قم فقط بتشغيل الجهاز في المرة القادمة.

1. تأكد من أن جهاز البلوتوث الذي تقوم بمزاوجته هو في وضع الاكتشاف.

ملاحظة

- راجع تعليمات التشغيل المرفقة مع اجهزة البلوتوث للتفاصيل.

2. انقر [Bluetooth] - [Settings] - [Apps & Widgets].
3. اسحب المفتاح [Bluetooth] إلى وضع التشغيل [ON].
4. انقر [SEARCH FOR DEVICES] في أعلى يمين الشاشة.
- سيتم عرض قائمة الاجهزة [AVAILABLE DEVICES] التي عثر عليها.
5. انقر اسم الجهاز للاتصال معه.

6. انقر [Pair] أو أدخل كلمة العبور الخاصة بالجهاز (مثلا 0000) اذا كان ذلك ضروريا للاتصال بجهاز البلوتوث.
- عندما يتم الاتصال مع الجهاز، يظهر مؤشر بلوتوث في شريط الحالة في الجزء السفلي الايمن من شاشة جهازك اللوحي.

لإعادة توصيل الاجهزة

لإعادة توصيل جهازك اللوحي مع الجهاز المزوج، انقر على اسم الجهاز في القائمة [PAIRED DEVICES].

إيقاف اتصالات Bluetooth(R)

من جهازك اللوحي، يمكن إلغاء مزاوجة أجهزة بلوتوث المتزاوجة معه.

1. انقر  مقابل اسم الجهاز الذي تريد إلغاء مزاوجته مع جهازك اللوحي من القائمة [PAIRED DEVICES].
2. انقر [Unpair].

نصيحة

- لخفض استهلاك شحنة البطارية، أطفئ وظيفة بلوتوث عند عدم الاستعمال.

موضوع ذو صلة

[حول وظيفة Bluetooth\(R\)](#)

[الاتصال بجهاز Bluetooth\(R\) آخر](#)

[ملاحظات حول استعمال وظيفة Bluetooth\(R\)](#)

[حول حماية Bluetooth\(R\)](#)

ملاحظات حول استعمال وظيفة Bluetooth(R)

- من الممكن أن يكون استعمال البلوتوث ممنوعاً في بعض البلدان أو المناطق وفقاً للقوانين المحلية.
- يمكن ألا تعمل وظيفة البلوتوث مع بعض الأجهزة وذلك حسب الصانع أو نسخة البرنامج المستعملة من طرف الصانع. افحص متطلبات النظام لجهاز البلوتوث قبل الشراء.
- للحصول على معلومات حول أجهزة البلوتوث المدعومة من الأجهزة اللوحية من سوني Sony، زر موقع المساعدة الإلكتروني.
- بعض أجهزة البلوتوث تتطلب التوثيق (مزاوجة) قبل انشاء انشاء مع جهاز آخر.
- قم بعملية التوثيق قبل التوصيل بمثل ذلك الجهاز.
- تعمل أجهزة البلوتوث وفق موجة 2.4 جيجا هرتز، التي تستعمل من قبل العديد من الأجهزة. تستعمل أجهزة البلوتوث التكنولوجيا لتقليل تداخل موجات الراديو من أجهزة أخرى تستعمل نفس الموجة. غير أنه من الممكن أن يسبب التداخل مع موجات الراديو بطء سرعات نقل الملفات وخفض نطاق الاتصالات أو تسبب اخفاق الاتصالات.
- يمكن ان تتغير سرعة نقل البيانات ونطاق الاتصالات وفق الظروف التالية:
 - المسافة بين الأجهزة المتصل بها
 - وجود عوائق بين الأجهزة
 - البيئة المحيطة تحوي جدراناً ومواداً لتلك الجدران
 - اعداد الجهاز
 - البرنامج المستعمل
 - ظروف الاشارة
- يمكن أن تنقطع الاتصالات حسب ظروف الاشارة.
- يمكن ان يحدث تداخلاً اذا كانت كلتا وظيفة البلوتوث ووظيفة اللاسلكي 2.4 جيجا هرتز مفعلتين. يسبب ذلك سرعات نقل بيانات أبطء أو مشاكل أخرى.
- يمكن أن تتضرر الملفات الكبيرة أثناء النقل المتواصل بسبب معيار البلوتوث والتداخل الإلكتروني ومغناطيسي المحيط.
- توصيل أجهزة بلوتوث متعددة بجهازك اللوحي يمكن له أن يسبب اكتظاظ القناة مما يسبب أداء رديئاً للجهاز. هذا امر عادي بالنسبة لتكنولوجيا البلوتوث ولا يشير هذا الى وجود خلل.
- يمكن ألا يتزامن الفيديو والصوت إذا كنت تشاهد الفيديو على جهازك اللوحي بينما يكون اخراج الصوت من جهاز بلوتوث موصول. هذا امر يحدث بشكل مألوف بالنسبة لتكنولوجيا البلوتوث ولا يشير هذا الى وجود خلل.
- يجب على كل أجهزة البلوتوث ان تكون مرخصة طبق الاجراءات المعمول بها من طرف شركة Bluetooth SIG لضمان توافقها مع معيار البلوتوث. حتى إن لم يكن معيار البلوتوث متوافقاً، يمكن ان يختلف أداء الجهاز الذاتي والمواصفات وأساليب التشغيل.
- من المحتمل ألا يمكن تحويل الصوت الصادر بين جهاز الصوت بالبلوتوث ومكبر الصوت المتضمن عند توصيل أو فصل الجهاز عندما يكون تطبيق مثل لعبة ما تعمل. اذا حدث ذلك أغلق التطبيق وأعد تشغيل الجهاز. أو غير الصوت قبل تشغيل التطبيق.
- يمكن أن يتأخر صوت التطبيق مثل الالعاب عند الاستماع من أجهزة صوت بالبلوتوث موصولة بجهازك اللوحي. اذا حدث ذلك غير الصوت إلى ذلك الصادر من مكبر الصوت المتضمن أو صل جهاز صوت بمقبس سماعة الرأس لجهازك اللوحي لسماع الصوت.
- إذا أغلقت جهاز الصوت بالبلوتوث الموصول بجهازك اللوحي، عند تشغيل لعبة ما، من الممكن ألا يعمل التطبيق بشكل جيد. اذا حدث ذلك أغلق التطبيق وأعد تشغيل جهازك اللوحي.
- لمبادلة ملفات بين أجهزة بلوتوث، يجب تنزيل برامج تطبيقية غير تلك المركبة مسبقاً.

موضوع ذو صلة

حول وظيفة Bluetooth(R)

الاتصال بجهاز Bluetooth(R) آخر

إيقاف اتصالات Bluetooth(R)

حول حماية Bluetooth(R)

حول حماية Bluetooth(R)

تكنولوجيا البلوتوث اللاسلكية تملك وظيفة توثيق تمكنك من تحديد مع من ستختار الاتصال. بواسطة وظيفة الحماية، يمكنك تجنب أي أجهزة بلوتوث مجهولة الاسم من الدخول إلى جهازك اللوحي. عندما يتصل جهاز بلوتوث لأول مرة، يجب تحديد كلمة عبور موحدة (كلمة سر ضرورية للتوثيق) لكلي الجهازين للتسجيل. حالما يتم تسجيل الجهاز، لا توجد حاجة لإعادة ادخال كلمة العبور.

سيتم اكتشاف جهازك اللوحي من طرف اجهزة البلوتوث الاخرى، فقط عند ضبطه على امكانية اكتشافه من قبل أجهزة البلوتوث الأخرى. يمكنك ضبط وقت قبول الاكتشاف أو السماح بالاستقبال أم لا بعد اتصال الجهازين.

موضوع ذو صلة

[حول وظيفة Bluetooth\(R\)](#)

[الاتصال بجهاز Bluetooth\(R\) آخر](#)

[إيقاف اتصالات Bluetooth\(R\)](#)

[ملاحظات حول استعمال وظيفة Bluetooth\(R\)](#)

توفر وظيفة GPS (Global Positioning System) معلومات الموقع باستقبال الاشارات من أقمار GPS. يمكنك رؤية المكان الذي توجد فيه أو إلى أين أنت ذاهب أو الاتجاهات إلى وجهة ما على خرائط Google باستعمال جهازك اللوحي باستعمال وظيفة GPS.

ملاحظة

- عند وجود أجهزة أخرى إلكترونية بالقرب من جهازك اللوحي، من الممكن أن تمنع الموجات الالكترونية والمغناطيسية أو التداخل المغناطيسي الصادر منها، الجهاز اللوحي من توفير معلومات دقيقة تتعلق بالموقع. حافظ على الأجهزة الإلكترونية بعيدا عن جهازك اللوحي.
- عند وجود جهازك اللوحي في منطقة تكون فيها اشارات GPS رديئة، من الممكن أن تصادف أخطاء تحديد المكان. لاستقبال معلومات دقيقة أكثر، تجنب استعمال جهازك اللوحي في المواقع التالية.
 - داخل المباني أو السيارات
 - تحت الأنفاق أو تحت الأرض
 - تحت المسارات العالية
 - بين المباني المرتفعة
 - بين اشجار كثيفة
 - في الوديان
- هوائي GPS متضمن في جهازك اللوحي. اذا غطيت الهوائي ببديك أو اشياء أخرى عند استعمال وظيفة GPS، من الممكن أن تتدهور دقة تحديد المكان [\[التفاصيل\]](#).

موضوع ذو صلة

[تفعيل معلومات الموقع](#)

[الغاء تفعيل معلومات الموقع](#)

[ملاحظات حول المستشعر الجيومغناطيسي](#)

تفعيل معلومات الموقع

يمكنك ضبط ما إذا كنت ستستقبل معلومات الموقع عبر أقمار GPS أو الشبكات اللاسلكية.

1. انقر [Location services] - [Settings] - [Apps & Widgets].

2. لتفعيل استقبال معلومات الموقع عبر الشبكات اللاسلكية، انقر [Google's location service].
لتفعيل استقبال معلومات الموقع عبر أقمار GPS، انقر [GPS satellites].
ستوضع علامة اختيار في الصندوق الموافق لتلك التهيئة.

ملاحظة

- حرك جهازك اللوحي قليلاً بقدر الامكان في منطقة سماءؤها صافية الى أن يظهر الموقع الحالي بوظيفة GPS. يمكن عرض الموقع الحالي عند التوقف بشكل أسرع مقارنة مع التحرك. إذا لم يتم عرض الموقع الحالي أو إذا تم عرض الموقع الخاطئ، تحرك باتجاه مكان تكون سماؤه صافية.

موضوع ذو صلة

[حول وظيفة GPS](#)

[الغاء تفعيل معلومات الموقع](#)

الغاء تفعيل معلومات الموقع

1. انقر [Location services] - [Settings] - [Apps & Widgets].
2. انقر [Google's location service] أو [GPS satellites]، أيهما سيختار، لالغاء تفعيل ذلك الاسلوب. ستحذف علامة الاختيار من الصندوق الموافق لتلك التهيئة.

موضوع ذو صلة

[حول وظيفة GPS](#)

[تفعيل معلومات الموقع](#)

إدخال / إخراج بطاقة الذاكرة SD

جهازك اللوحي مجهز بفتحة بطاقة ذاكرة SD. يمكنك استعمال هذه الفتحة لنقل البيانات من وإلى الكاميرات الرقمية، كاميرات الفيديو وأجهزة صوت/فيديو أخرى.

فتحة بطاقة ذاكرة SD في جهازك اللوحي يمكن أن تحوي بطاقات الذاكرة التالية:

بطاقة ذاكرة SD

بطاقة ذاكرة SDHC

إدخال بطاقة ذاكرة SD

1. افتح غطاء فتحة بطاقة الذاكرة SD.
2. حدد فتحة بطاقة الذاكرة SD.
3. أمسك بطاقة الذاكرة SD مع كون الرفاقات موجهة للأسفل والسهم باتجاه فتحة بطاقة الذاكرة SD.

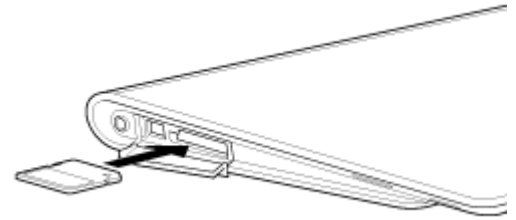

4. زلق بحذر بطاقة الذاكرة SD في الفتحة حتى تطق في مكانها.

ملاحظة

- احذر من ادخال بطاقة الذاكرة SD بالاتجاه الخاطئ. اذا ادخلتها بالقوة في الفتحة مع كونها مقلوبة، يمكن أن تتلف الفتحة. للتفاصيل، راجع دليل استعمال بطاقة الذاكرة SD.

إخراج بطاقة ذاكرة SD

1. تأكد من عدم نقل الملفات.
2. حدد فتحة بطاقة الذاكرة SD.
3. ادفع بطاقة الذاكرة SD بكامل شوطها للداخل ثم حررها.
4. استخرج بطاقة الذاكرة SD.
4. أمسك بطاقة الذاكرة SD من الجانبين ثم اخرجها من الفتحة.

موضوع ذو صلة

[ملاحظات حول استعمال بطاقات الذاكرة SD](#)

[ملاحظات حول بطاقات الذاكرة SD](#)

[File transfer](#)

ملاحظات حول استعمال بطاقات الذاكرة SD

- حافظ عليها بعيدة عن متناول الاطفال. بطاقات الذاكرة SD خطيرة اذا ابتلعت.
- لا تلمس الرقائق بالاصابع أو اشياء معدنية.
- بطاقات الذاكرة SD تحوي مكونات الكترونية دقيقة. لا تعرضها للقوة المفرطة، تثنها أو تسقطها.
- لا تفككها أو تحدث عليها تغييرات.
- جنبها الرطوبة.
- لا تستعملها او تتركها في الاماكن التالية:
 - أماكن تكون حرارتها عالية مثل داخل السيارة تحت أشعة الشمس
 - أماكن معرضة لأشعة الشمس المباشرة
 - بيئات رطبة أو تسبب التآكل
 - اماكن مغيرة بشكل مفرط
- تأكد من استعمال بطاقات الذاكرة SD المتوافقة مع المعايير المدعومة من قبل الجهاز اللوحي لديك. من الممكن أن تنحسر بطاقت ذات حجم خاطئ في الفتحة مما يسبب ضررا لجهازك اللوحي.
- لا يمكنك نقل بيانات الى بطاقات الذاكرة SD اذا كانت محمية من القراءة.
- ينصح بالقيام بنسخة احتياطية للبيانات المهمة.
- لتجنب فقدان البيانات المخزنة، احتفظ ببطاقات الذاكرة SD بعيدا عن الكهرباء الساكنية أو الضوضاء الالكترونية التي يمكن أن تتداخل مع البطاقة.
- عند حمل بطاقات الذاكرة SD، تأكد من وضعها في علبتها لتجنب ضرر الكهرباء الساكنية.
- قبل استعمال بطاقات الذاكرة SD مع جهاز غير الجهاز اللوحي، مثل كاميرا رقمية أو جهاز موسيقى محمول، قم بصياغة (تمهيد) بطاقات الذاكرة SD باستعمال ذلك الجهاز.
- من الممكن أن تكون بعض الاجهزة لا تدعم صيغة ملفات الاجهزة اللوحية حيث تظهر لك رسالة تنصحك بصياغة البطاقة. اذا ظهرت لك مثل تلك الرسائل، انسخ البيانات من البطاقة إلى جهازك اللوحي (أو الى الاجهزة الأخرى عبر الشبكة) وقم بصياغة البطاقة باستعمال جهاز غير الجهاز اللوحي. لاحظ أن صياغة البطاقة ستحذف كل البيانات الحالية الموجودة فيها.
- لمزيد من التفاصيل، راجع دليل استعمال الجهاز الذي انت بصدد استعماله.
- لا تدخل اشياء غريبة في فتحة بطاقة الذاكرة SD.
- يمكن استعمال فتحة بطاقة الذاكرة SD للقراءة/الكتابة على بطاقات الذاكرة المدعومة فقط، ولا يمكن استعمالها لأغراض أخرى.

موضوع ذو صلة

[إدخال / إخراج بطاقة الذاكرة SD](#)

[ملاحظات حول بطاقات الذاكرة SD](#)

[File transfer](#)

ملاحظات حول بطاقات الذاكرة SD

بطاقات الذاكرة SD (حتى 2 جيجابايت) وبطاقات الذاكرة SDHC (حتى 32 جيجابايت) المتوفرة بدءاً من سبتمبر 2011 تم اختبارها والتأكد من مطابقتها لجهازك اللوحي. ولكن هذا لا يضمن أن كل بطاقات الذاكرة SD وبطاقات الذاكرة SDHC ستكون كلها متطابقة مع جهازك اللوحي.

موضوع ذو صلة

[إدخال / إخراج بطاقة الذاكرة SD](#)

[ملاحظات حول استعمال بطاقات الذاكرة SD](#)

[File transfer](#)

توصيل جهاز USB

جهازك اللوحي مزود بموصل USB Micro-A/B. يمكنك استعماله لوصل جهازك اللوحي بالكمبيوتر أو جهاز USB عبر USB. 1. صل جهاز USB إلى جهازك اللوحي باستعمال كبل وصلة USB من فئة SGPUC1 (بياع منفصلاً) وكبل Micro-USB مصغر متوفر تجارياً.

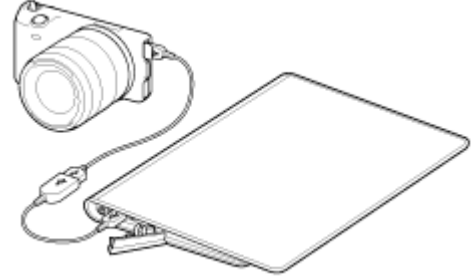

نصيحة

- للتوصيل إلى الكمبيوتر، استخدم كبل Micro-USB مصغر متوفر تجارياً.
- شحن البطارية عبر USB غير مدعوم عند توصيل جهازك اللوحي بكمبيوتر أو شاحن.
- قدرة شحن الطاقة هي 500 ملي أمبير عند توصيل جهازك اللوحي بجهاز USB.

موضوع ذو صلة

ملاحظات حول توصيل جهازك اللوحي بكمبيوتر عبر كبل USB

نسخ البيانات من كمبيوتر إلى جهازك اللوحي

File transfer

ملاحظات حول توصيل جهازك اللوحي بكمبيوتر عبر كبل USB

- لا تطفئ جهازك اللوحي عند قراءة وكتابة البيانات عبر USB.
- لا تفصل كبل USB من جهازك اللوحي عند قراءة وكتابة البيانات عبر USB. القيام بذلك يمكنه أن يسبب فقدان البيانات.
- استعمل كبل Micro-USB متوفر تجاريا لوصل جهازك اللوحي وكمبيوتر.

موضوع ذو صلة

[توصيل جهاز USB](#)

[نسخ البيانات من كمبيوتر إلى جهازك اللوحي](#)

استعمال الجهاز اللوحي مع قاعدة تثبيت

استعمال قاعدة تثبيت سوني Sony المحددة (الفتة SGPDS1، تباع منفصلة) لجهازك اللوحي يمكنك من شحنه بسهولة أو إبقائه حسب زاوية سهلة القراءة [التفاصيل]. يمكنك اختيار تطبيق للبدء عند ضبط جهازك اللوحي على قاعدة تثبيت.

ضبط جهازك اللوحي على قاعدة تثبيت

1. قم بتزليق قدم قاعدة تثبيت للموضع الأعلى. يمكنك ذلك من قبس أو فصل محول تيار متردد.

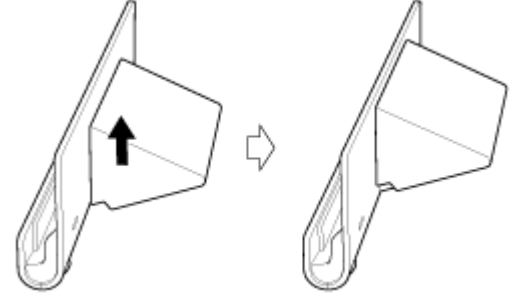

2. اقبس محول التيار المتردد في موصل سلك الطاقة أسفل قاعدة تثبيت.

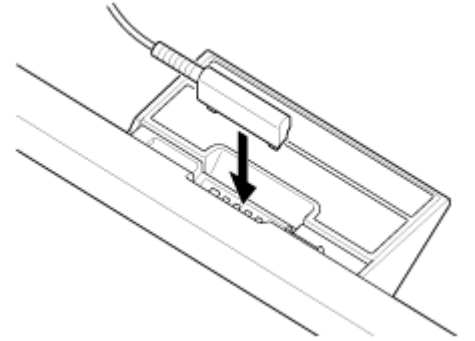

3. اقبس محول التيار المتردد في مقبس التيار المتردد.

4. قم بموازاة موصل الشحن الخاص بجهازك اللوحي مع ذلك الموجود داخل الفتحة العليا لقاعدة تثبيت.

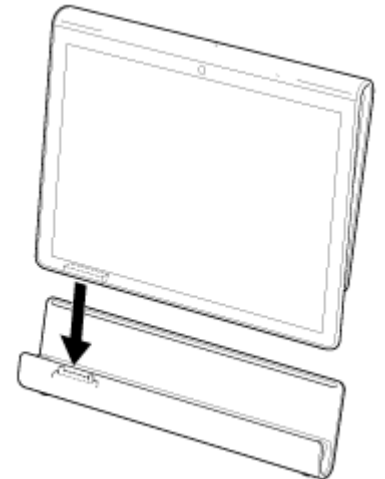

5. ضع الجهاز اللوحي في الفتحة العليا لقاعدة تثبيت.

ملاحظة

- عند الامساك أو فصل محول تيار متردد، لا تلمس منطقة طرفه.
- سحب كبل محول تيار متردد بالقوة عند فصله من قاعدة تثبيت يمكن أن يكسر محول تيار متردد أو قاعدة تثبيت. لذلك تأكد من مسك قدم قاعدة تثبيت.
- عند استعمال قدم قاعدة تثبيت حسب موقعها الاسفل، أدر كبل محول تيار متردد من خلال مقطوع قدم قاعدة تثبيت لتجنب قاعدة تثبيت من السقوط.
- عند وضع الجهاز اللوحي في قاعدة تثبيت بينما يكون حزام اليد مشدودا، تأكد من ألا ينحسر حزام اليد بين الجهاز اللوحي و قاعدة تثبيت.

نصيحة

- عند ضبط جهازك اللوحي اثناء استخدامه في قاعدة تثبيت، أو عند تشغيل جهازك اللوحي في قاعدة تثبيت، سيشار لك باختبار أي تطبيق تريد تشغيله في المرة القادمة عند استعمال قاعدة تثبيت. إذا اخترت [None] و [Use by default for this action] يمكن الاستمرار في استخدام التطبيق المستعمل حالياً، بدون ان تظهر شاشة اختيار التطبيق في المستقبل.
- لتغيير التطبيق الذي يبدأ عندما تضع جهازك اللوحي في قاعدة تثبيت، انقر [Cradle] - [Settings] - [Apps & Widgets].

فصل جهازك اللوحي من قاعدة تثبيت

1. ارفع جهازك اللوحي للأعلى حسب خط مستقيم.

موضوع ذو صلة

[تعديل زاوية قاعدة تثبيت](#)

تعديل زاوية قاعدة تثبيت

يمكنك تعديل زاوية قاعدة تثبيت وفقا لكيفية استعمال جهازك اللوحي بتزليق قدم قاعدة تثبيت للاعلى أو الاسفل. قم بتزليق القدم لمكانها السفلي لاستعمال الجهاز اللوحي كإطار صورة أو ساعة طاولة. قم بتزليق قدم قاعدة تثبيت لمكانها العلوي عند استعمال الشاشة للمسية أو الاتصال بلوحة المفاتيح (تباع منفصلة).

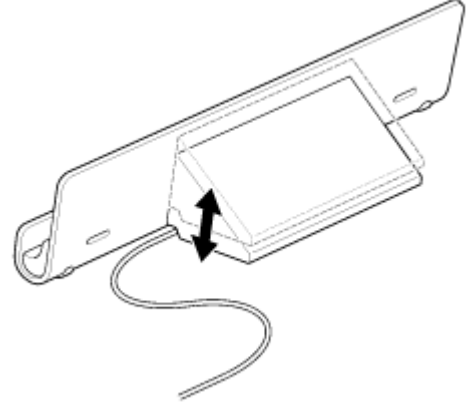

ملاحظة

- عند استعمال قدم قاعدة تثبيت حسب موقعها الاسفل، أدر كبل محول تيار متردد من خلال مقتطع قدم قاعدة تثبيت لتجنب قاعدة تثبيت من السقوط.

موضوع ذو صلة

استعمال الجهاز اللوحي مع قاعدة تثبيت

الأجزاء والمفاتيح (جهاز لوحي)

الأمامية

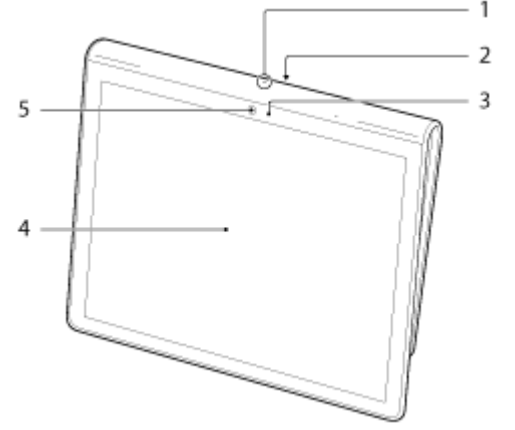

1. الميكروفون
2. منفذ البيانات تحت الحمراء
3. مستشعر الضوء المحيط
4. الشاشة للمسية
5. عدسة الكاميرا الأمامية

الجانبية

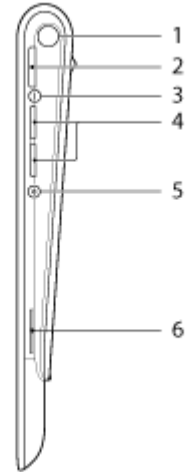

1. اشعار LED
2. زر (الطاقة)
3. مؤشر الشحن [التفاصيل]
4. أزرار - / + VOL (مستوى الصوت)
لزر مستوى الصوت + VOL نقطة لمسية لمساعدتك على استعمال جهازك اللوحي بسهولة.
5. زر اعادة الضبط (الثقب)
6. مكبر الصوت المتضمن (الأيمن)

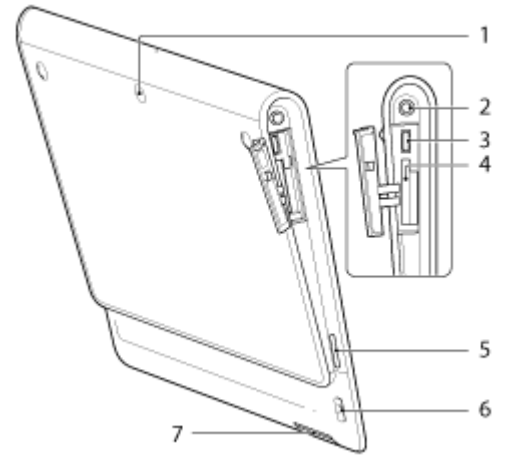

1. عدسة الكاميرا الخلفية
2. مقبس (سماعة الرأس)
3. موصل USB Micro-A/B
4. فتحة بطاقة ذاكرة SD
5. مكبر الصوت المتضمن (الأيسر)
6. ثقب حزام اليد
7. موصل الشحن

موضوع ذو صلة

الأجزاء والمفاتيح (قاعدة تثبيت)

شد حزام اليد على جهازك اللوحي

حول الشاشة الرئيسية

الأجزاء والمفاتيح (قاعدة تثبيت)

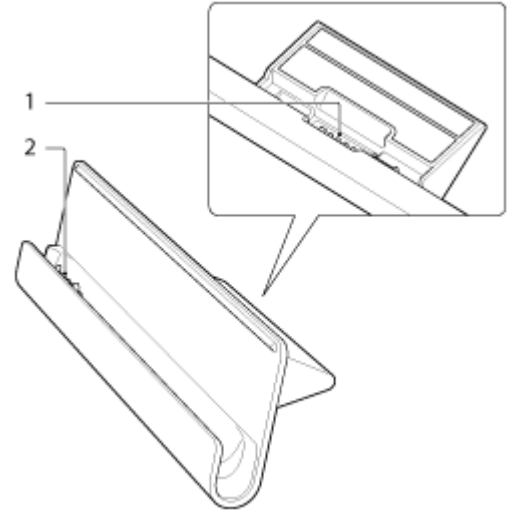

1. موصل سلك الطاقة

2. موصل الشحن (داخل الفتحة العلوية)

موضوع ذو صلة

الأجزاء والمفاتيح (جهاز لوحي)

شد حزام اليد على جهازك اللوحي

- محول تيار متردد
- سلك محول تيار متردد
- حزام اليد
- دليل بدء التشغيل السريع
- معلومات هامة

الجهاز اللوحي

- تأكد من اغلاق أي أغطية الموصل والحفاظ عليها مؤمنة.
- نظف العلبة بواسطة قطعة قماش ناعمة أو جافة أو مبللة قليلا بمحلول تنظيف معتدل. لا تستعمل محلول تنظيف لتنظيف الشاشة المسية. لا تستعمل حشوية كاشطة أو محلول مطهر أو مذيب مثل الكحول أو البنزين بما أنها قد تسبب تلف زينة جهازك اللوحي.
- اذا تعرض جهازك اللوحي للرطوبة مثل المطر أو الرطوبة العالية، امسح جهازك اللمسي بقطعة قماش جافة ولكن لا تجفقه بواسطة فرن أو مجفف شعر.

الكاميرا المتضمنة

- نظف غطاء العدسة الوقائية للكاميرا المتضمنة بواسطة فرشاة نفخ أو فرشاة ناعمة. اذا كان الغطاء متسخا كثيرا، نظفه بواسطة قطعة قماش ناعمة وجافة. لا تقم بفرك الغطاء، حيث أنه حساس للضغط.

موضوع ذو صلة

[ملاحظات حول مسك جهازك اللوحي](#)

- إذا اردت الحصول على اكثر معلومات حول جهازك اللوحي،
- بالنسبة للزبائن في الهند وسنغافورة واستراليا ونيوزيلندا والامارات العربية المتحدة واندونيسيا:
انظر <http://www.sony-asia.com/section/support>
 - بالنسبة للزبائن في هونغ كونغ:
انظر <http://www.sony.com.hk/service>
 - بالنسبة للزبائن في تايوان:
انظر <http://service.sony.com.tw/>

ملاحظات حول مسك جهازك اللوحي

- عند التوجيه للمنظر الطبيعي، أمسك جهازك اللوحي حتى تكون عدسة الكاميرا الامامية في الجهة العلوية.
- عند التوجيه للصورة الشخصية، أمسك جهازك اللوحي حتى تكون عدسة الكاميرا الامامية في جهة اليسار. كن حذرا ألا تمسك مستشعر الضوء المحيط.
- بعض التطبيقات قد لا تدعم دوران الشاشة. قد تقوم بعض التطبيقات بتدوير الشاشة بالعكس.
- كن حذرا ألا تمسك أو تغطي الهوائي المعروض في الصورة بالأسفل عند استعمال اللاسلكي أو البلوتوث أو GPS.

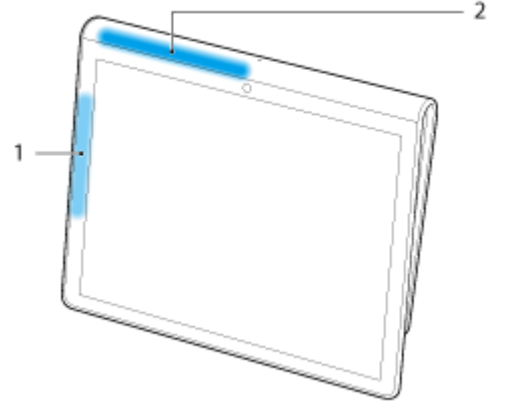

1. اللاسلكي/البلوتوث

2. GPS

موضوع ذو صلة

الاعتناء بجهازك اللوحي

إعادة تهيئة جهازك اللوحي

إذا لم يعمل جهازك اللوحي مثلما هو متوقع، وإذا لم تتمكن من إجباره على الانطفاء بضغط وإبقاء زر الطاقة مضغوطا لمدة 10 ثوان تقريبا، أدخل دبوسا أو شيئا آخر دقيقا في زر إعادة التهيئة (الثقب). ستتمكن حتما من إجبار الجهاز اللوحي من الانطفاء.

ملاحظة

- لن يغير الضغط على زر إعادة التهيئة (الثقب) التهيئات الى تهيئة المصنع الأولية.
- إذا ضغطت على زر إعادة التهيئة (الثقب) وأطفأت جهازك اللوحي، ستفقد البيانات غير المحفوظة.

شد حزام اليد على جهازك اللوحي

قم بشد حزام اليد على جهازك اللوحي حسب الترتيب المعروض بالأرقام في الصورة بالاسفل.

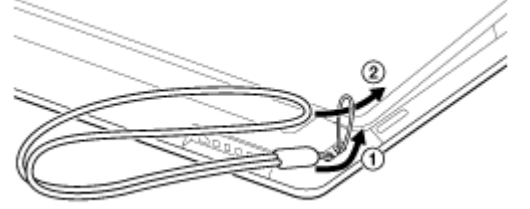

ملاحظة

- عند وضع الجهاز اللوحي في قاعدة تثبيت بينما يكون حزام اليد مشدودا، تأكد من ألا ينحسر حزام اليد بين الجهاز اللوحي و قاعدة تثبيت.
- لا تقم بتطبيق ضغط مفرط على حزام اليد. لا تقم بأرجحة جهازك اللوحي من خلال مسك حزام اليد. القيام بذلك يمكن أن يسبب تلف الجهاز اللوحي أو جرح الاشخاص او الأشياء بالقرب منك.

موضوع ذو صلة

الأجزاء والمفاتيح (جهاز لوحي)

بيانات العينة محملة في جهازك اللوحي في المصنع لتجربة الموسيقى أو الفيديو أو الصور أو الكتب. حالما تحذف بيانات العينة لن تتمكن من اعادةها. الرجاء ملاحظة أن سوني Sony لن تقوم باستبدال بيانات العينة اذا تم حذفها.

تقليل استهلاك البطارية

استعمال جهازك اللوحي كما هو مشروح ادناه سيققل من استهلاك الطاقة.

- خفض سطوع الشاشة (انقر [Brightness] - [Display] - [Settings] - [Apps & Widgets]).
- افضل اجهزة USB.
- اضبط مدة وقت قصيرة لاطفاء الشاشة (وضع السكون) تلقائيا (انقر [Sleep] - [Display] - [Settings] - [Apps & Widgets]).
- اضغط زر الطاقة بخفة لاطفاء الشاشة (وضع السكون) عندما لن تستعمل جهازك اللوحي.
- أطفئ جهازك اللوحي عند عدم استعماله لمدة طويلة من الوقت [التفاصيل].
- أطفئ كل ميزة عند عدم استعمال اللاسلكي أو البلوتوث أو GPS.

موضوع ذو صلة

تشغيل جهازك اللوحي

إطفاء جهازك اللوحي

تشغيل/إطفاء الشاشة (وضع السكون)

ملاحظات حول استعمال محول تيار متردد

شحن البطارية

ملاحظات حول استعمال البطارية

ملاحظات حول استعمال تطبيقات الاتصالات الصوتية

- عند استعمال تطبيقات الاتصالات الصوتية مثل تلك المستعملة للهاتف عبر الانترنت أو المحادثة الصوتية في الحالات التالية، كلا الشخصين لا يمكن لهما التحدث في نفس الوقت. تحدثا بالتناوب.
 - سماعة رأسية من دون وظيفة الميكروفون موصولة بمقيس سماعة الأذن.
 - لا شيء موصول بمقيس سماعة الأذن.يمكنكما التحدث في نفس الوقت عند توصيل سماعة الرأس بمقيس سماعة الأذن.

ملاحظات حول المستشعر الجيومغناطيسي

يمكن ألا يتم قياس الاتجاه بشكل صحيح بسبب تأثيرات البيئة المحيطة.

استعمال الكاميرا المتضمنة

يمكنك التقاط صور وتسجيل فيديو باستعمال الكاميرا المتضمنة في جهازك اللوحي [التفاصيل].

موضوع ذو صلة

ملاحظات حول الكاميرا المتضمنة

Camera

ملاحظات حول الكاميرا المتضمنة

- لا تلمس عدسات الكاميرا المتضمنة. إذا تلطخت أو خدشت العدسات، ستؤثر جودة الصورة.
- لا تترك أشعة الشمس المباشرة تتدخل في عدسات الكاميرا المتضمنة بغض النظر عن حالة الطاقة لجهازك اللوحي. القيام بذلك يمكن أن يسبب تلف الكاميرا.

موضوع ذو صلة

[استعمال الكاميرا المتضمنة](#)

Camera

التأكد من اصدار اندرويد

يمكن التأكد من اصدار اندرويد الذي يعمل في جهازك اللوحي.

1. انقر [About tablet] - [Settings] - [Apps & Widgets].
يمكن التأكد من اصدار اندرويد الذي يعمل في جهازك اللوحي في [Android version].

موضوع ذو صلة

تحديث اندرويد إلى احدث اصدار

تحديث اندرويد إلى احدث اصدار

قم بتحديث جهازك اللوحي إلى احدث اصدار من اندرويد.

ملاحظة

- بمجرد تنفيذ التحديث، لا يمكن اعادة جهازك اللوحي إلى الاصدار الاقدم من اندرويد. عملية التحديث تتطلب توفر شحنة بمقدار 50% أو أكثر في البطارية واستعمال محول التيار المتردد. ربما لا يتم تشغيل جهازك اللوحي إذا انتهت شحنة البطارية اثناء التحديث.
- سوف لن يتم مسح البيانات المخزنة في ذاكرة التخزين الداخلي (حيز الذاكرة في جهازك اللوحي) بواسطة التحديث.
- يجب توفر حيز فارغ كافي في ذاكرة التخزين الداخلي لتنزيل ملفات التحميل عند التحديث.
- بعض التطبيقات قد لا تكون متوافقة مع الاصدار المحدث من اندرويد، وربما لا يمكن تشغيلها بعد التحديث.
- تأكد من التحقق من أن اصدار اندرويد يتوافق مع كل تطبيق من التطبيقات قبل التحديث.
- ربما يستغرق التحديث وقتاً أطول إذا كان الانترنت يستخدم وظيفة (3G) WAN اللاسلكية. بالإضافة إلى ذلك، ربما ينقطع ارسال البيانات الطويلة تبعاً للاشتراك في الخدمة.

1. [About tablet] - [Settings] - [Apps & Widgets].

2. انقر [System update].

تظهر شاشة لبدء التحديث عندما يكون التحديث متاحاً. ابدأ بالتحديث متبعاً التعليمات على الشاشة.

موضوع ذو صلة

التأكد من اصدار اندرويد

التمتع بألعاب كاملة

بما أن PlayStation(TM)Certified هو جهاز مرخص له، فإن جهازك اللوحي يمكنك من التمتع بأسماء ألعاب مثل ألعاب PlayStation من الجيل الأول بينما تتم المحافظة على جودة صورة اللعبة.

يمكن شراء ألعاب PlayStation من PlayStation(R)Store.

أسماء الألعاب من مختلف الشركات من كامل انحاء العالم بالاضافة لشركة سوني Sony يمكن تحميلها من Android Market. يمكنك التمتع بألعاب كاملة بخاصية الشاشة العريضة للأجهزة اللوحية.

موضوع ذو صلة

[دعم لنظام PlayStation\(R\) عموماً](#)

Video Unlimited 

يمكن جلب محتويات مختلفة مثل انتاجات من ستوديوهات هوليوود أو البرامج التلفزيونية الشعبية لجهازك اللوحي مع فيديو عالي الجودة*1. بما أنه يمكنك اختيار كراء أو شراء*2 المحتوى، يمكنك الحصول على المحتوى دون الخوف من رسوم مالية متأخرة أو رسوم اشتراك شهرية. المحتوى الذي قمت بكرائه أو شرائه محمل مباشرة على جهازك اللوحي عبر الانترنت*3، مما يمكنك من التمتع بذلك المحتوى متى رغبت بذلك.

Video Unlimited هو خدمة فيديو متوفرة على شبكة Sony Entertainment Network.

*1 البرامج التلفزيونية يمكن ألا تتوفر في بعض البلدان/ المناطق.

*2 بعض المحتويات يمكن أن تكون في حدود الكراء أو الشراء.

*3 الاتصال بالانترنت اللاسلكي ضرورية لتحميل المحتوى.

ملاحظة

- هذا التطبيق أو الخدمة يمكن ألا يكونا متوفرين في بعض البلدان/المناطق.

معلومات الدعم

<http://www.sonyentertainmentnetwork.com/support>

موضوع ذو صلة

Video Unlimited

Video player

الصيغ المدعومة

Music Unlimited 

استمع الى الموسيقى التي تريد، متى تريد. قم برفع المكتبة الشخصية للوصول اليها في اي وقت، اينما كنت أو اكتشف تفضيلات اخرى مع توصيات تلقائية على اساس عادات استماعك الفريدة.

Music Unlimited هو خدمة موسيقى متوفرة على شبكة Sony Entertainment Network.

ملاحظة

- هذا التطبيق أو الخدمة يمكن ألا يكونا متوفرين في بعض البلدان/المناطق.

موضوع ذو صلة

[Music Unlimited](#)

Reader 

احمل كتبك المفضلة في جهازك اللوحي. جهازك اللوحي هو أداة مثالية للتفضيل والإبراز وتعديل الحجم والقراءة المتواصلة. التفضيل والابراز يمكن أن يتزامنا مع اجهزة اخرى متوافقة. ويمكنك شراء كتب الكترونية بسهولة على الانترنت من Reader(TM) Store.

ملاحظة

• Reader(TM) Store يمكن ألا يكون متوفرا في بعض البلدان/المناطق.

موضوع ذو صلة

[Reader](#)

مشاهدة التطبيقات الموصى بها من سوني Sony

Select App 

التطبيقات الممتعة والمناسبة التي يمكنك استعمالها بواسطة جهازك اللوحي مقدمة بطريقة سهلة الفهم. وبهذه الطريقة يمكنك البحث والحصول على تطبيقات متنوعة بسهولة.

موضوع ذو صلة

[Select App](#)

Market 

التطبيقات مثل الأدوات والالعاب المناسبة يمكن تحميلها لجهازك اللوحي من Android Market المتوفر من Google.

انقر [Apps & Widgets] على أعلى يمين الشاشة الرئيسية، متبوعا بـ [Market]  على نافذة التطبيق المعروض.

يمكنك ايضا استعمال Android Market من الكمبيوتر.

<http://market.android.com>

يعرض هذا الموقع Android Market ويمكنك من ادارة التطبيقات التي حملتها من Android Market وتحميلها على جهازك اللوحي.

التمتع بالفيديو أو الموسيقى أو محتوى الصور على الأجهزة الأخرى



إذا قمت بتوصيل جهازك اللوحي إلى شبكة لاسلكية في المنزل (الشبكة الرئيسية)، يمكنك التمتع بالفيديو أو الموسيقى أو الصور بتوصيل الأجهزة الأخرى كالتالي.

ملاحظة

- للتفاصيل حول الصيغة التي يمكن قراءتها على جهاز القراءة، راجع تعليمات التشغيل المرفقة مع جهاز القراءة.

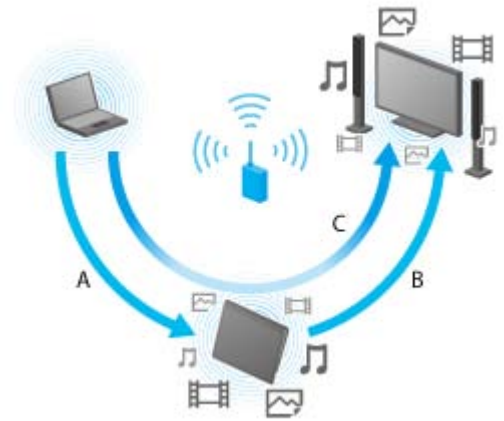

A: إعادة قراءة المحتوى المخزن في جهاز آخر (خادم)

يمكن إعادة قراءة المحتوى المخزن في خادم على جهازك اللوحي مثل كمبيوتر أو جهاز صوت.

B: إرسال المحتوى المخزن في جهازك اللوحي أو جهاز آخر (جهاز القراءة) وإعادة قراءته (قراءة Throw)

يمكنك إرسال المحتوى المخزن في جهازك اللوحي لجهاز آخر مثل التلفزيون وإعادة قراءته على ذلك الجهاز.

C: إرسال (Throw) المحتوى المخزن في جهاز واحد (خادم) لجهاز آخر (جهاز القراءة) وإعادة قراءته

باستعمال جهازك اللوحي يمكنك إرسال المحتوى المخزن على الخادم مثل كمبيوتر أو جهاز صوت لجهاز آخر مثل تلفزيون لقراءته على ذلك الجهاز.

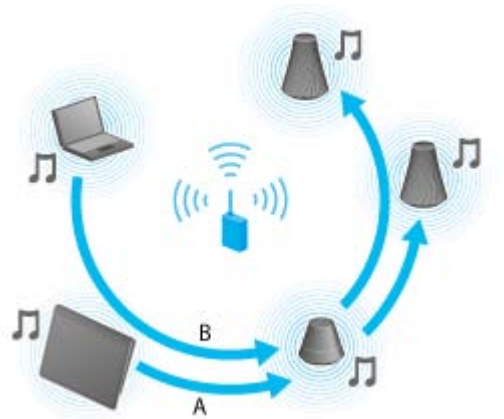

A: إرسال محتوى الموسيقى المخزن في جهازك اللوحي إلى أجهزة أخرى (جهاز القراءة) وإعادة قراءته (قراءة Throw)

يمكن إرسال محتوى الموسيقى المخزن في جهازك اللوحي وعرض المحتوى في نفس الوقت عبر الشبكة المنزلية على أجهزة بواسطة وظيفة PARTY STREAMING.

B: إرسال (Throw) محتوى الموسيقى المخزن في جهاز واحد (خادم) إلى جهاز آخر (جهاز القراءة) وإعادة قراءته

يمكن إرسال محتوى الموسيقى المخزن في الشبكة المنزلية وعرض المحتوى في نفس الوقت عبر الشبكة المنزلية على أجهزة بواسطة وظيفة PARTY STREAMING.

موضوع ذو صلة

ما يمكنك فعله على الشبكة الرئيسية

حول DLNA

اعداد الشبكة الرئيسية

اعادة قراءة المحتوى المخزن في جهاز آخر (خادم)

اعادة قراءة المحتوى على اجهزة اخرى بارساله (Throw)

اعادة عرض محتوى الموسيقى المخزن في أجهزة متعددة (PARTY STREAMING)

تشغيل اجهزة صوت وفيديو متنوعة على جهازك اللوحي

Remote control



يمكنك التحكم في اجهزة الصوت والفيديو في منزلك باستعمال ميزة التحكم عن بعد بواسطة الاشعة تحت الحمراء المجهزة على جهازك اللوحي. التسجيل السهل أو الاستجابة لاشارات التحكم عن بعد تمكنك من تسجيل مفاتيح التحكم عن بعد على جهازك اللوحي حتى يستطيع الجهاز اللوحي الوحيد من تعويض مفاتيح التحكم عن بعد. يمكن تنفيذ العمليات المستعملة غالبا مثل تغيير مستوى الصوت أو القنوات بحركة بسيطة.

MediaRemote



MediaRemote هو تطبيق للتحكم اللاسلكي عن بعد الذي يمكن استعماله مع الاجهزة مثل Sony BRAVIA TV و مشغلات الاقراص البلوراي Blu-ray Disc. بتفعيل أكثر من عملية تحكم عن بعد تقليدية، MediaRemote تملك العديد من الوظائف مثل ادخال لوحة المفاتيح وعرض معلومات المحتوى، مما يسمح لك باستعمال والاستمتاع باجهزة سوني Sony بأكثر سهولة.

موضوع ذو صلة

[Remote control](#)

[MediaRemote](#)

Social Feed Reader



يمكنك التصرف والبحث عن خدمات شبكة متعددة مثل Twitter أو Facebook مع Social Feed Reader. العمليات اليومية مثل المشاركة أو النقر على زر «أعجبني» أو إعادة الزقزة (retweeting) يمكن أن تنفذ بنفس السهولة. تمتع أيضا بالتواصل أكثر من قبل بواسطة شاشة مناسبة خاصة لمشاهدة فيديوهات وصور.

موضوع ذو صلة

[Social Feed Reader](#)

[تسجيل حساب Facebook أو Twitter](#)

[تغيير المشاركات \(النص\) المعروضة](#)

[قراءة وكتابة المشاركة \(النص\)](#)

[البحث عن المشاركات \(النصوص\) أو الأصدقاء](#)

حول الشاشة الرئيسية

اختصارات التطبيقات وأشرطة الحالة والنوافذ وأكثر يتم عرضها على الشاشة الرئيسية. الشاشة الرئيسية تتكون من خمس صفحات ويمكنك التحريك لليسر/اليمين لتصفح الصفحات.





A: صندوق البحث السريع/المشغل السريع

- صندوق البحث السريع
- انقر الصندوق للبحث بسهولة بواسطة Google [التفاصيل].
- المشغل السريع
- انقر الايقونات في المشغل السريع لتشغيل التطبيقات. بما أن المشغل السريع معروض على كل صفحة للشاشة الرئيسية، فإن تسجيل التطبيقات التي تستعملها غالباً يتيح لك الوصول السريع لها.

نصيحة

- انقر الايقونات واحتفظ بنقرها لترتيبها في المشغل السريع أو انقلها لداخل أو خارج المشغل السريع.



B: Favorites/Apps & Widgets

- Favorites 
- انقر لتشغيل Favorites [التفاصيل].
- Apps & Widgets 
- انقر هذا لعرض قائمة التطبيقات والنوافذ [التفاصيل].



C: النوافذ

يمكن اختيار النوافذ المفضلة من قائمة النوافذ ووضعها على الشاشة الرئيسية [التفاصيل].

D: ازرار التشغيل الاساسي

- (الوراء): انقر هذا للعودة للشاشة الرئيسية. 
- (الرئيسية): انقر هذا لتخصيص الشاشة الرئيسية. 
- (التطبيقات الحديثة): انقر هذا لعرض التطبيقات المستعملة حديثاً [التفاصيل]. 

E: Small Apps

يمكن تشغيل تطبيق متوفر ايضاً كتطبيق Small Apps، حتى عندما يكون تطبيق آخر مستخدماً اصلاً. لتشغيل تطبيق آخر، انقر  لعرض مشغل Small Apps واختر التطبيق المرغوب. لانشاء أيقونة طريق مختصر، انقر  على مشغل Small Apps واختر تطبيق ما.

F: الساعة الرقمية

انقر هذا لعرض لوحة الإشعار [التفاصيل].

موضوع ذو صلة

اضافة تطبيقات أو نوافذ للشاشة الرئيسية

Favorites

مشغل التطبيق والنوافذ

حول لوحة الإشعارات

تدوير الشاشة

البحث السريع

قفل الشاشة

عرض التطبيقات الحديثة

إضافة تطبيقات أو نوافذ للشاشة الرئيسية

إضافة أيقونات التطبيقات أو النوافذ إلى الشاشة الرئيسية يسمح لك بتشغيل التطبيقات بسهولة.

1. على صفحة الشاشة الرئيسية التي تريد ان تضع عليها أيقونات التطبيقات أو النوافذ، انقر [Apps & Widgets] في أعلى يمين الشاشة.
2. اختر البند الذي تريد اضافته إلى الشاشة الرئيسية من [APPS] أو [WIDGETS].
3. انقر أيقونة التطبيق أو النافذة واحتفظ بنقرها، وافلتها عندما تظهر الشاشة الرئيسية. يتم إضافة الأيقونة أو النافذة إلى الصفحة التي افلتت الأيقونة أو النافذة فيها.

لتنظيم الأيقونات بواسطة مجلدات

يمكن استعمال مجلدات لتنظيم الأيقونات في الشاشة الرئيسية.

1. انقر الأيقونة واحتفظ بنقرها، ومن ثم اسحبها إلى وضعها في أيقونة أخرى. ثم يتم توحيد الأيقونتين.
2. انقر الأيقونة الموحدة، ومن ثم انقر [Unnamed Folder].
3. قم بإدخال اسم مجلد جديد. يظهر المجلد باسم جديد.

نصيحة

- يمكن إضافة أيقونة أخرى إلى مجلد وذلك بسحب الأيقونة واسقاطها في المجلد.
- لإخراج أيقونة من مجلد، انقر المجلد لفتحه، ومن ثم اسحب الأيقونة خارج المجلد. عند اخراج جميع الأيقونات من المجلد، يتم حذف المجلد تلقائياً.

لحذف أيقونة من الشاشة الرئيسية

انقر الأيقونة واحتفظ بنقرها واسحبها وأسقطها في  (حذف).

موضوع ذو صلة

[حول الشاشة الرئيسية](#)

[Favorites](#)

[مشغل التطبيق والنوافذ](#)

[حول لوحة الإشعارات](#)

[تدوير الشاشة](#)

[البحث السريع](#)

[قفل الشاشة](#)

[عرض التطبيقات الحديثة](#)

في Favorites، صور مصغرة للمواقع الإلكترونية التي تزورها غالبا والمحتوى مثل الفيديو أو الموسيقى أو الكتب أو الألعاب التي سجلتها كتفضيلات معروضة. كما ترى كل بنود المحتوى المسجلة مرة واحدة، يمكنك تشغيل المحتوى المرغوب بنقرة واحدة، دون بدء/انتهاء التطبيقات بشكل متكرر.

1. انقر [Favorites]  على الشاشة الرئيسية.

Favorites معروضة.

2. انقر المحتوى المفضل المعروض على الجهة اليمنى لشاشة Favorites.

المعلومات المفصلة معروضة على الجهة اليسرى للشاشة.

3. انقر المحتوى المراد استعماله.

التطبيق المناسب يبدأ قراءة المحتوى.

نصيحة

- انقر على المحتوى المختار في الخطوة 2 مرة أخرى يمكنك من بدء قراءة المحتوى.

تخصيص البنود المعروضة

1. في Favorites، انقر  في أعلى يمين الشاشة.

2. قم بالتخصيص كالتالي.

- لإضافة بنود:

اختر البند المرغوب من القائمة على الجهة اليسرى من الشاشة ثم انقره.

- لحذف بند:

انقر  على الصورة المصغرة على الجهة اليمنى للشاشة. أو اختر البند المراد حذفه من القائمة على الجهة اليسرى ثم انقره.

- لتحريك بند:

اسحب وأسقط الصورة المصغرة على الجهة اليمنى للشاشة.

3. عند الانتهاء من التعديل، انقر  في أعلى يمين الشاشة.

موضوع ذو صلة

[حول الشاشة الرئيسية](#)

[إضافة تطبيقات أو نوافذ للشاشة الرئيسية](#)

[مشغل التطبيق والنوافذ](#)

[حول لوحة الإشعارات](#)

[تدوير الشاشة](#)

[البحث السريع](#)

[قفل الشاشة](#)

[عرض التطبيقات الحديثة](#)

مشغل التطبيقات والنوافذ

عند نقر [Apps & Widgets]  على الشاشة الرئيسية، يتم عرض مشغل التطبيق أو قائمة النوافذ.

مشغل التطبيقات يعرض الأيقونات لكل التطبيقات المتوفرة، مما يسمح لك بنقر تلك التي ستقوم بتشغيل التطبيق. قائمة النوافذ تعرض تطبيقات مصغرة يمكن وضعها على الشاشة الرئيسية. إذا كان التطبيق مرفقًا مع نافذة، ضع النافذة على الشاشة الرئيسية حتى يمكنك تشغيل التطبيق من الشاشة الرئيسية بسهولة.

التحويل بين مشغل التطبيق وقائمة النوافذ

1. انقر [APPS] أو [WIDGETS] في أعلى يسار الشاشة.

نصيحة

- عندما توجد عدة صفحات في مشغل التطبيق، اقلب لليسار لعرض صفحات أخرى. يتم عرض قائمة النوافذ بعد مشغل التطبيق.

فرز أيقونات التطبيق والنوافذ

1. انقر  في أعلى يمين الشاشة واختر أسلوب الفرز.
 - [A to Z]: تصنيف حسب الاسم.
 - [Newest first]: تصنيف حسب تاريخ التحديث.

لحذف تطبيق

1. في مشغل التطبيق، انقر أيقونة التطبيق التي تريد حذفه واحتفظ بنقرها.
2. اسحب وأسقط الأيقونة في [Uninstall] .

عرض معلومات التطبيق

1. انقر أيقونة التطبيق الذي تريد التأكد من معلوماته واحتفظ بنقرها.
2. اسحب وأسقط الأيقونة في [App info] .

نصيحة

- إذا كان التطبيق Market مركبًا، يتم عرض  إلى يسار . يمكن تشغيل التطبيق Market بنقر .

موضوع ذو صلة

حول الشاشة الرئيسية

إضافة تطبيقات أو نوافذ للشاشة الرئيسية

Favorites

حول لوحة الإشعارات

تدوير الشاشة

البحث السريع

قفل الشاشة

عرض التطبيقات الحديثة

حول لوحة الإشعارات

تعرض لوحة الإشعارات عند نقر الساعة الرقمية أسفل يمين الشاشة. انقر الأيقونة على لوحة الإشعارات أو اللوحة نفسها لاختبار الحالة أو الرسائل. عند نقر الساعة الرقمية عند عرض لوحة الإشعارات، تظهر لوحة التحكم. يمكنك التحكم في البنود التالية على لوحة التحكم.

- Airplane mode: يشغل/يوقف وضع الطائرة.
- Wi-Fi: يعرض شاشة تهيئة الاتصال اللاسلكي.
- Auto-rotate screen: يقفل الشاشة حتى لا تدور تلقائياً.
- الإنارة: تعدل إنارة الشاشة.
- Notifications: يشغل/يوقف الإشعارات.
- Settings: يعرض شاشة التهيئة.

موضوع ذو صلة

حول الشاشة الرئيسية

إضافة تطبيقات أو نوافذ للشاشة الرئيسية

Favorites

مشغل التطبيق والنوافذ

تدوير الشاشة

البحث السريع

قفل الشاشة

عرض التطبيقات الحديثة

تدور الشاشة عند تدوير جهازك اللوحي باتجاه الجانبين كما موضح بالاسفل.

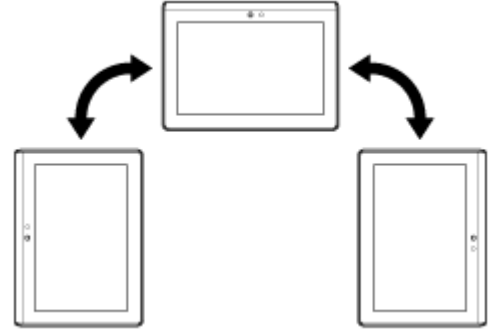

ملاحظة

- وفقا للتطبيق، يمكن أن تدور الشاشة بغض النظر عن اتجاه جهازك اللوحي.
- من الممكن أن بعض التطبيقات لا تدعم دوران الشاشة. قد تقوم بعض التطبيقات بتدوير الشاشة بالعكس.

ضبط الشاشة على عدم الدوران

1. انقر [Auto-rotate screen] - [Display] - [Settings] - [Apps & Widgets] حسب هذا الترتيب لحذف علامة الاختيار.

لضبط الشاشة على الدوران مرة أخرى

انقر [Auto-rotate screen] مرة أخرى لإضافة علامة اختيار.

موضوع ذو صلة

حول الشاشة الرئيسية

إضافة تطبيقات أو نوافذ للشاشة الرئيسية

Favorites

مشغل التطبيق والنوافذ

حول لوحة الإشعارات

البحث السريع

قفل الشاشة

عرض التطبيقات الحديثة

البحث السريع

صندوق البحث السريع يظهر أعلى يسار الشاشة الرئيسية. يمكنك البحث بسهولة عبر النص أو الصوت باستعمال البحث السريع.

للبحث عبر النص

انقر الصندوق وأدخل كلمات البحث ثم انقر .

نصيحة

• بعد نقر ، سيتم عرض شاشة اختيار التطبيق التي تعرض نتيجة البحث.

للبحث عبر الصوت

انقر  ثم انطق كلمات البحث عند الإشارة لذلك.

موضوع ذو صلة

حول الشاشة الرئيسية

إضافة تطبيقات أو نوافذ للشاشة الرئيسية

Favorites

مشغل التطبيق والنوافذ

حول لوحة الإشعارات

تدوير الشاشة

قفل الشاشة

عرض التطبيقات الحديثة

يمكنك قفل شاشة جهازك اللوحي لمنع اللمس العرضي للشاشة من تفعيل العمليات. اذا فعلت وظيفة القفل، ستقفل الشاشة عند اطفاء الشاشة. يمكنك ايضا اختيار كيفية ابطال القفل.

لضبط وظيفة القفل

1. انقر [Screen lock] - [Security] - [Settings] - [Apps & Widgets] حسب هذا الترتيب.
2. انقر التهيئة المرغوبة.
3. اتبع التعليمات المعروضة على الشاشة.

موضوع ذو صلة

حول الشاشة الرئيسية

اضافة تطبيقات أو نوافذ للشاشة الرئيسية

Favorites

مشغل التطبيق والنوافذ

حول لوحة الاشعارات

تدوير الشاشة

البحث السريع

عرض التطبيقات الحديثة

عرض التطبيقات الحديثة

عند نقر  التطبيقات الحديثة) أسفل يسار الشاشة سيتم عرض التطبيقات الحديثة حسب ترتيب استعمالها.

موضوع ذو صلة

حول الشاشة الرئيسية

إضافة تطبيقات أو نوافذ للشاشة الرئيسية

Favorites

مشغل التطبيق والنوافذ

حول لوحة الإشعارات

تدوير الشاشة

البحث السريع

قفل الشاشة

ادخال نص

إذا اردت ادخال نصوص، انقر منطقة النص لعرض لوحة المفاتيح على الشاشة [التفاصيل].

موضوع ذو صلة

استعمال لوحة المفاتيح على الشاشة

قطع ولصق النص

استعمال لوحة المفاتيح على الشاشة

تتغير لوحة المفاتيح على الشاشة كلما تنقر المفاتيح الموجودين أسفل المفتاح [Tab] الأيسر.

- يمكن عرض لوحة مفاتيح رقمية أيضا. انقر [Language & input] - [Settings] - [Apps & Widgets] حسب هذا الترتيب. ثم انقر  مقابل [Standard keyboard] بعد ذلك انقر [Number keys] لإضافة علامة اختيار.

لضبط لغة الإدخال

انقر [Language & input] - [Settings] - [Apps & Widgets] حسب هذا الترتيب. ثم انقر  مقابل [Standard keyboard] بعد ذلك انقر [Input languages] ثم ضع علامة اختيار على اللغات التي تريد استعمالها.

لتغيير لغة الإدخال

إذا اخترت عدة لغات لاستعمالها للإدخال، يمكن تغيير لغة الإدخال بالنقر على مفتاح تغيير اللغة أسفل يسار لوحة مفاتيح الشاشة. كما يمكن اختيار لغة بالنقر على مفتاح تغيير اللغة والاحتفاظ بنقره.

موضوع ذو صلة

[إدخال نص](#)

[قطع ولصق النص](#)

قطع ولصق النص

لقطع أو نسخ النص

1. انقر واحتفظ بالنص الذي تريد قطعه أو نسخه.
النص المختار بارز.
2. انقر [COPY] أو [CUT].

ملاحظة

- لا يمكنك قطع أو نسخ النص عند الإدخال.

نصيحة

- إذا سحبت وأسقطت المؤشر الذي يظهر في الخطوة 1، يمكنك تغيير نطاق النص المختار.

لصق النص

1. انقر واحتفظ بمكان لصق النص ثم انقر [PASTE].

نصيحة

- إذا سحبت وأسقطت المؤشر الذي يظهر في الخطوة 1، يمكنك تغيير موقع لصق النص.

موضوع ذو صلة

إدخال نص

استعمال لوحة المفاتيح على الشاشة

من الضروري تسجيل حساب Google لاستعمال الخدمات المتوفرة من Google، مثل Gmail والتقويم و Android Market. هذه الخدمات متوفرة بالمجان. باستعمال حساب Google، يمكنك مزامنة تطبيقات مثل Gmail و Calendar و People على جهازك اللوحي مع خدمات Google الخاصة بها.

استعمال حساب Google الحالي

يمكن استعمال حساب Google متوفر لديك من قبل في الكمبيوتر أو الهاتف الذكي. أدخل اسم حسابك وكلمة السر في الحقل على الشاشة المعروض لتطبيقات خدمات Google.

ملاحظة

- تأكد من توصيل جهازك اللوحي بالانترنت عند تسجيل حساب Google جديد أو الدخول الى الحساب.

تسجيل حساب Google جديد على جهازك اللوحي

يمكنك تسجيل حساب Google جديد عند استعمال جهازك اللوحي للمرة الاولى أو بدء تطبيق خدمة Google للمرة الاولى.

نصيحة

- لا تحتاج لتسجيل حساب Google آخر عندما يكون لديك حساب آخر على الكمبيوتر، الخ.
- يمكنك تسجيل حساب Google بالنقر على [ADD ACCOUNT] - [Accounts & sync] - [Settings] - [Apps & Widgets] (أعلى يمين الشاشة) - [Google] حسب هذا الترتيب.
- يمكنك أيضا تسجيل حساب Google بالدخول الى (<https://www.google.com/accounts/>) مباشرة.

موضوع ذو صلة

قبل الاستعمال

تهيئات متعددة لجهازك اللوحي يمكن أن تتغير في قائمة التهيئات.

1. انقر [Settings] - [Apps & Widgets] والبنود المرغوبة.

2. انقر بنود القائمة الفردية لتغيير التهيئات.

بنود القائمة هي كالاتي:

- Wireless & networks
 - Wi-Fi
 - Bluetooth
 - Data usage
 - More... (تهيئات VPN، Airplane mode، الخ)
- DEVICE
 - Sound
 - Display
 - Storage
 - Battery
 - Apps
- PERSONAL
 - Accounts & sync
 - Location services
 - Security
 - Language & input 
 - Backup & reset
- SYSTEM
 - Cradle
 - Date & time
 - Accessibility
 - About tablet

ملاحظة

- ربما تتشوه الشاشة في بعض التطبيقات إذا ضبطت [Font size] إلى [Large] أو [Huge] في [Display]. إذا حدث هذا، اضبط [Font size] إلى [Normal].

عندما تستعمل جهازك اللوحي للمرة الاولى، يمكنك توصيل جهازك اللوحي بالانترنت وتسجيل الدخول لحساب Google.

نصيحة

• يمكنك توصيل جهازك اللوحي بالانترنت وتسجيل الدخول لحساب Google لاحقاً.

1. بعد تشغيل جهازك اللوحي، اختر لغة.

2. صل جهازك اللوحي بالانترنت عبر الالاسلكي [التفاصيل].

3. اتبع التعليمات المعروضة للدخول الى حساب Google.

موضوع ذو صلة

[حساب Google](#)

قائمة التطبيقات Apps

عند شراء جهازك اللوحي، التطبيقات التالية محملة مسبقا فيه. يمكنك تشغيل كل تطبيق بالنقر على ايقونته.

نصيحة

• عند ظهور  (قائمة الاختيار) أعلى يمين الشاشة، يمكنك نقره لعرض قائمة الاختيار.

Calendar



إدارة مواعيدك وزاقتها بواسطة تقويم Google [\[التفاصيل\]](#)

Browser



تصفح مواقع الانترنت [\[التفاصيل\]](#)

Camera



التقاط صوراً أو أفلاماً [\[التفاصيل\]](#)

People



إدارة لائحة الاتصال الخاصة بأصدقائك أو زملائك [\[التفاصيل\]](#)

Desk clock



عرض الوقت الحالي [\[التفاصيل\]](#)

Email



إرسال أو استقبال رسائل البريد الإلكتروني على الكمبيوتر [\[التفاصيل\]](#)

Video player



قراءة ملفات الفيديو [\[التفاصيل\]](#)

Music player



قراءة ملفات الموسيقى [\[التفاصيل\]](#)

Gallery



تصفح الصور أو شاهدها حسب عرض متتابع [\[التفاصيل\]](#)

File transfer 

نقل ملفات بين الذاكرة الداخلية وبطاقة الذاكرة SD [\[التفاصيل\]](#)

Remote control 

استعمال جهازك اللوحي كوحدة تحكم عن بعد [\[التفاصيل\]](#)

DLNA 

تبادل فيديو وموسيقى وصور مع الاجهزة الاخرى عبر الشبكة الرئيسية وقراءتها [\[التفاصيل\]](#)

Social Feed Reader 

الوصول لخدمات الشبكة الاجتماعية مثل Twitter أو Facebook [\[التفاصيل\]](#)

Wi-Fi checker 

فحص التوصيل اللاسلكي لجهازك اللوحي [\[التفاصيل\]](#)

Reader *1 

شراء وتصفح محتوى الكتب الالكترونية [\[التفاصيل\]](#)

Help guide 

عرض دليل المساعدة هذا عبر الشبكة

Select App 

دخول للمواقع الالكترونية التي تقدم التطبيقات الموصى بها من سوني Sony [\[التفاصيل\]](#)

Video Unlimited *1 

دخول خدمة توصيل الفيديو الممتاز من سوني Sony [\[التفاصيل\]](#)

Music Unlimited *1 

دخول خدمة توصيل الموسيقى السحابية من سوني Sony [\[التفاصيل\]](#)

PS Store *1 

يمكن شراء وتنزيل العاب PlayStation من PlayStation(R)Store [\[التفاصيل\]](#).

Crash Bandicoot(R) *1 

لعب هذه اللعبة الكلاسيكية الخاصة بالجيل الاول من PlayStation (جهاز تحكم للنظام PlayStation(R)3 مدعوم من قبل النظام)

Pinball Heroes



لعب لعبة البينبول (جهاز تحكم للنظام PlayStation(R)3 مدعوم من قبل النظام)

MediaRemote



تحكم في اجهزة سوني Sony الداعمة لتطبيق MediaRemote عبر الشبكة اللاسلكية [\[التفاصيل\]](#)

Settings



تغيير التهيئات المتعددة لجهازك اللوحي [\[التفاصيل\]](#)

Music



استماع للموسيقى

Calculator



عمليات الحساب الأساسية [\[التفاصيل\]](#)

Gmail



بعث أو استقبال بريد Gmail

Google Search



البحث عبر Google [\[التفاصيل\]](#)

Maps



إيجاد موقعك والبحث عن الوجهات/الطرق (خرائط Google)

Places



استعمال خدمة المعلومات للمحلات والأماكن

Navigation



استعمال نظام الإبحار GPS بمساعدة الانترنت الذي يحتوي على وظيفة التوجيه بالصوت

Latitude



فحص مكان صديقك الحالي على الخريطة

Market 

تحميل أو شراء تطبيقات جديدة

YouTube 

استعمال موقع مشاركة الفيديو YouTube

Books *1 

البحث عن ومعاينة مجموعة واسعة من الكتب من المكتبات والناشرين في العالم أجمع

Downloads 

استعمال مساعد التنزيل لعرض أو ادارة تنزيلات محتوى الانترنت

Foursquare *1 

مشاركة أصدقاءك ومعارفك المعلومات حول المحلات والأماكن التي تزورها أو تحصل على معلومات لادخار المال [التفاصيل].

Crackle *1 

مشاهدة افلام هوليوود طويلة وبالحجم الكامل وبرامج تلفزيونية [التفاصيل].

Ustream *1 

فيديو ستريم مباشر باستعمال الكاميرا المتضمنة وتواصل مع المشاهدين [التفاصيل].

Zinio *1 

استعمال هذا التطبيق لأكثر تطبيق لمحل الكتب الاكبر في العالم للاستمتاع بأحسن المجلات في العالم ككتب الكترونية [التفاصيل].

Evernote *1 

تخزين المذكرات والصور والرسائل الصوتية على الشبكة السحابية وتصفحها من كمبيوترك وجهازك اللوحي في كل وقت [التفاصيل].

HD Games 

نزل ألعاب عالية الجودة على Android tablet من قسم الألعاب عالية الجودة في متجر Gameloft الإلكتروني [التفاصيل].

يمكنك كتابة وإرسال واستقبال رسائل إلكترونية بنفس الصيغة المستعملة على الكمبيوتر. يمكنك تسجيل حسابات إلكترونية متعددة. يمكن استعمال قائمة اتصالاتك المسجلة في التطبيق People لإضافة عنوان المستقبل عند كتابة رسالة إلكترونية جديدة. يمكنك البحث عن أو تصنيف الرسائل الإلكترونية الواردة.

عند استعمال البرنامج Microsoft Exchange Server، يمكنك إرسال واستقبال رسائل إلكترونية من خلال الاتصال بالبرنامج Microsoft Exchange Server.

ملاحظة

- اسأل مدير شبكتك، الخ، حول كيفية الاتصال بالبرنامج Microsoft Exchange Server.

1. انقر  لتشغيل تطبيق Email.

قبل تهيئة حساب: يتم عرض الشاشة الخاصة لضبط حساب.
بعد ضبط حساب: يتم عرض شاشة قائمة الرسائل الإلكترونية. انقر الرسالة الإلكترونية المرغوب عرضها.

نصيحة

- إذا لم تتمكن من إيجاد أيقونة تشغيل التطبيق، ابحث عنها في مشغل التطبيق المعروف بالنقر على [Apps & Widgets] في أعلى يمين الشاشة الرئيسية.

ضبط حساب بريد إلكتروني

1. تشغيل تطبيق Email.
يتم عرض الشاشة الخاصة لضبط حساب.
2. ادخل عنوان البريد الإلكتروني وكلمة السر وانقر [Next].
3. باتباع التعليمات على الشاشة الإلكترونية، قم بتهيئة حساب بريد إلكتروني.
عند انتهاء التهيئة، يتم عرض شاشة قائمة البريد الإلكتروني.

لتغيير التهيئات

انقر  (قائمة الاختيار) - [Settings] - (حساب البريد الإلكتروني المرغوب تغييره) - (البند المرغوب تغييره) حسب هذا الترتيب.

لإضافة حساب بريد إلكتروني

انقر  (قائمة الاختيار) - [Settings] ثم انقر [ADD ACCOUNT]، ثم انتقل إلى الخطوة 3.

لحذف حساب بريد إلكتروني

انقر  (قائمة الاختيار) - [Settings] - (حساب البريد الإلكتروني المرغوب حذفه) - [Remove account] حسب هذا الترتيب.

كتابة/إرسال رسالة إلكترونية

1. على شاشة قائمة البريد الإلكتروني، انقر  أعلى يمين الشاشة.
يتم عرض شاشة كتابة الرسائل الإلكترونية.
2. ادخل العنوان الإلكتروني للمستقبل في [To].
3. ادخل الموضوع في [Subject].
4. ادخل الرسالة في [Compose Mail].
5. انقر [SEND].
يتم إرسال الرسالة الإلكترونية التي كتبها.

نصيحة

النقر على  في الخطوة 2 يسمح لك بإدخال العنوان من العناوين المخزنة في تطبيق People.

• النقر على  في الخطوة 3 تمكنك من تثبيت ملف لرسالتك الإلكترونية.

• النقر على [Save draft] عند الكتابة يسمح لك بحفظ المسودة.

استقبال رسائل إلكترونية

1. على شاشة قائمة البريد الإلكتروني، انقر  أعلى يمين الشاشة.

رسائل جديدة تعرض في صندوق الاستقبال. انقر الرسائل الإلكترونية لفتحها.

نصيحة

• يمكنك ضبط عدد الرسائل الواردة المرغوب وضعها في ملف لكل حساب وذلك بنقر  (قائمة الاختيار) - [Settings] - [Messages per folder] شاشة قائمة البريد الإلكتروني.

للرد على رسالة إلكترونية

اعرض الرسالة الإلكترونية التي تريد الرد عليها، وانقر  (الاجابة) أو  (الاجابة للكل)، واكتب رسالتك، ومن ثم انقر [SEND].

لإعادة إرسال رسالة إلكترونية

اعرض الرسالة الإلكترونية التي تريد إعادة إرسالها، وانقر  (إعادة إرسال)، واكتب الرسالة التي ستعيد إرسالها وانقر [SEND].

حذف رسالة إلكترونية

1. انقر الرسالة الإلكترونية التي تريد حذفها في شاشة قائمة البريد الإلكتروني.

يتم عرض البريد الإلكتروني المختار.

2. انقر  في أعلى يمين الشاشة ثم انقر [OK].

يتم حذف الرسالة الإلكترونية.

تصنيف رسائل إلكترونية

1. انقر  (قائمة الاختيار) - [Show sort buttons] على شاشة قائمة البريد الإلكتروني.

يتم عرض الأزرار المصنفة.

2. انقر زر بند التصنيف المرغوب من بين البنود المعروضة.

يتم تصنيف الرسائل الإلكترونية وفقا لبند التصنيف المختار.

البحث عن رسالة إلكترونية

1. انقر  في أعلى يمين الشاشة على شاشة قائمة البريد الإلكتروني.

يتم عرض صندوق البحث.

2. أدخل كلمة البحث، ومن ثم انقر المفتاح .

نصيحة

- البحث يشمل الموضوع والمرسل ونص الرسالة الإلكترونية لكل الرسائل الإلكترونية المحفوظة في الخادم.
- يتم عرض النتائج بمجاميع من 10 رسائل في المرة الواحدة من أحدث الرسائل الإلكترونية. للبحث عن أقدم الرسائل الإلكترونية، انقر [Load more messages].

أحداث تغييرات للرسائل الإلكترونية المتعددة

يمكنك اختيار رسائل إلكترونية متعددة لنقلها لملف آخر أو حذفها معا.

1. على شاشة قائمة البريد الإلكتروني أو على شاشة البريد الإلكتروني، انقر صندوق الاختيار للبريد الإلكتروني المرغوب لوضع علامة فيه.
تم اختيار الرسائل الإلكترونية التي لها علامات اختيار.

2. عند الانتهاء من اختيار الرسائل الإلكترونية، قم بتغييرات عليها مثل نقلها إلى ملف آخر أو حذفها.

تطبيق Browser يمكنك من الدخول الى وتصفح مواقع الانترنت على الانترنت. يمكنك العرض/التنقل بين مواقع الكترونية متعددة باستعمال الاشرطة.

1. انقر  لتشغيل تطبيق Browser.

نصيحة

- اذا لم تتمكن من ايجاد ايقونة بدء التطبيق، ابحث عنها في مشغل التطبيق المعروض بالنقر على [Apps & Widgets] في أعلى يمين الشاشة الرئيسية.
- بعض المواقع الالكترونية لا يمكن عرضها، لأن المتصفح لا يدعم صيغة الصورة/الفيلم أو المشغل الاضافي.
- يمكن تشغيل المتصفح مثل Small Apps. في هذه الحالة، تكون الوظائف التالية غير مدعومة.
عرض محتوى فلاش
تصفح مواقع باستخدام التويبات
سجلات التفضيلات والوصول

تصفح مواقع الانترنت

1. انقر شريط العناوين على المتصفح.
تم عرض لوحة المفاتيح على الشاشة.
2. ادخل العنوان الالكتروني (URL) للموقع المرغوب ثم انقر مفتاح .



ملاحظة

- اذا لم يظهر المحتوى بشكل صحيح، انقر [Settings] متبوعا بـ [Advanced] في  (قائمة الاختيار)، ثم انقر [Enable Quick view] لحذف العلامة.

نصيحة

- يمكنك البحث على الانترنت بادخال كلمة بحث أو جملة عوضا عن العنوان الالكتروني (URL) في الخطوة 2.
- اذا لم يتم عرض شريط العنوان أعلى الشاشة، انقر الشريط.
- لاضافة شريط، انقر  على نهاية قائمة الاشرطة من اليمين.
- لحذف شريط، انقر  على نهاية الاشرطة من الداخل من اليمين.
- إذا تم عرض موقع الانترنت بشكل مختلف عما عليه عند تصفحه على الكمبيوتر، انقر  (قائمة الاختيار) في اعلى يمين الشاشة وضع علامة الاختيار في [Request desktop site] في القائمة. ثم يمكن تصفح موقع الانترنت بنفس طريقة تصفحه على الكمبيوتر.
يمكن ضبط سطح المكتب أو موقع محمول لكل تويب.

لعرض/حذف سجل الدخول

- لعرض مواقع الانترنت التي دخلت اليها سابقا، انقر  متبوعا بـ [HISTORY] أعلى يسار الشاشة.
- لحذف السجل، انقر  بعد عرض السجل.

استعمال المفضلات

وظيفة التفضيل تمكنك من تسجيل عناوين الانترنت للمواقع الالكترونية التي تزورها غالبا حتى تتمكن من الدخول الى هذه المواقع بسرعة. يمكنك ايضا القيام بمختصرات على الشاشة الرئيسية لعناوين الانترنت (URL).

لاضافة تفضيل لعنوان الكروني (URL)

انقر  على يمين شريط العنوان الالكتروني لفحص المعلومات المفصلة ثم انقر [OK].

للقيام بمختصر على الشاشة الرئيسية لعنوان الكروني (URL)

انقر  على يمين شريط العنوان الالكتروني واختر [Home screen] كوجهة ثم انقر [OK].

للدخول لموقع الكتروني من التفضيل

انقر  لاستدعاء قائمة المفضلات المسجلة. انقر الموقع الالكتروني المرغوب من القائمة.

يمكنك التقاط صور وافلام باستعمال الكاميرا الأمامية والخلفية المتضمنة. كما تتوفر العديد من تهيئات التقاط الصور مثل حجم الصورة . يمكن أيضا اضافة معلومات الموقع للصور.

1. انقر  لتشغيل تطبيق Camera.



نصيحة

- إذا لم تتمكن من ايجاد أيقونة تشغيل التطبيق، ابحث عنها في مشغل التطبيق المعروض بالنقر على [Apps & Widgets]  في أعلى اليمين الشاشة الرئيسية.
- من أجل اضافة معلومات الموقع للصور، يجب تشغيل وظيفة GPS أو يجب توصيل جهازك اللوحي بالشبكة عند التقاط الصور.
- يمكن مشاهدة الصور والافلام التي سجلتها من تطبيق Gallery أيضا.

التقاط الصور/الافلام

1. ابدأ تشغيل تطبيق Camera.

انقر  أو  في الجهة اليمنى من الشاشة لاختيار صورة أو فيلم.

2. وجه الكاميرا نحو الهدف، وانقر  أو .

للصور: تم التقاط صورة.

للأفلام: يبدأ تسجيل الفيلم. انقر  مرة أخرى يوقف التسجيل.

نصيحة

- الكاميرا الخلفية مجهزة بوظيفة التركيز البؤري التلقائي. بعد انقر  يتم التقاط صورة عند يصبح الهدف في التركيز البؤري.
- يمكن التحول بين الكاميرا الخلفية والامامية بالنقر على  و  في أعلى اليمين الشاشة.

التقاط الصور بانوراما

1. ابدأ تشغيل تطبيق Camera.

انقر  في الجهة اليمنى من الشاشة.

2. قم بتوجيه الكاميرا نحو حافة الهدف، وانقر .

يبدأ تسجيل صور بانوراما. قم بخفض أو امالة الكاميرا إلى النهاية، وانقر  مرة اخرى لايقاف التسجيل.

نصيحة

- عندما تمسك جهازك اللوحي من الجانبين بوضع افقي، يمكن تصوير صور بانوراما افقية. عندما تمسك جهازك اللوحي بحيث يكون عمودي، يمكن تصوير صور بانوراما عمودية.

انهاء تطبيق Camera

انقر  معروض على شريط الحالة في أسفل اليسار الشاشة. اذا لم يتم عرض شريط الحالة، انقر أسفل يسار الشاشة مرة واحدة.

ملاحظة

- حقوق التأليف والصور الشخصية
- قد تكون الصور والاصوات المسجلة في جهازك اللوحي محمية بحقوق التأليف. الاستعمال غير المرخص له لمثل تلك المواد لغير الاستعمال الشخصي يمكن أن ينتهك قوانين حقوق التأليف. استعمال أو تغيير الصور أو الاسماء الخاصة بالاشخاص الآخرين دون موافقتهم يمكن أن ينتهك حقوق الصور الشخصية. يجب عليك الأخذ بالحسبان حقوق التأليف وحقوق

الصور الشخصية عند وضع صور ملتقطة على مواقع الانترنت. بعض العروض والتمثيلات والمشاهد يمكن أن تكون ممنوعة من التسجيل حتى للاستعمال الشخصي. التسجيل المخالف لمثل تلك المواد يمكن أن يكون مخالفا لحقوق التأليف.

موضوع ذو صلة

[استعمال الكاميرا المتضمنة](#)

[ملاحظات حول الكاميرا المتضمنة](#)

Calculator

يمكن استعمال جهازك اللوحي كحاسبة. بالإضافة للعمليات الحسابية الاربع للجمع والطرح والضرب والقسمة والوظيفة المثلثية والرفع واللوغاريتم، الخ، متوفرة.

1. انقر  لتشغيل تطبيق Calculator.

نصيحة

- إذا لم تتمكن من ايجاد ايقونة بدء التطبيق، ابحث عنها في مشغل التطبيق المعروف بالنقر على  [Apps & Widgets] في أعلى يمين الشاشة الرئيسية.

يمكنك ادارة مواعيدك على جهازك اللوحي. بتسجيل حساب Google، يمكنك مزامنة تقويم Google وبيانات مواعيدك وجعلها سهلة جدا.
عند استعمال البرنامج Microsoft Exchange Server يمكنك ادارة مواعيدك بالتوصيل إلى البرنامج Microsoft Exchange Server.

ملاحظة

- اسأل مدير شبكتك، الخ، حول كيفية الاتصال بالبرنامج Microsoft Exchange Server.

1. انقر  لتشغيل تطبيق Calendar.

يتم عرض التقويم.

النقر على الأيقونات في أعلى الشاشة يسمح بتنفيذ العمليات التالية.

 : اضافة مواعيد

 : ضبط تاريخ ليتم عرضه

 : البحث عن موعد

 : تنفيذ تهيئات مفصلة لتطبيق Calendar

[TODAY] عرض موعد اليوم

[MONTH] يعرض التقويم حسب الشهر

[WEEK] يعرض التقويم حسب الاسبوع



[DAY] يعرض الموعد ليوم واحد

[AGENDA] يعرض قائمة البنود المردجة في مواعيد

نصيحة

- إذا لم تتمكن من ايجاد أيقونة تشغيل التطبيق، ابحث عنها في مشغل التطبيق المعروض بالنقر على  في أعلى يمين الشاشة الرئيسية.
- يمكنك تغيير الشهر أو التاريخ والوقت بالتحريك للأعلى/الأسفل/اليمين/اليسار على الجدول أو اليومية المصغرة.

اضافة موعد

1. انقر التاريخ والوقت الذين تريد اضافة موعد لهما ومن ثم انقر [New event] أو، انقر .
2. ادخل تاريخ ووقت البدء وتفاصيل الموعد، ومن ثم انقر [DONE]  في اعلى يمين الشاشة.

نصيحة

- يمكنك جعل جهازك اللوحي يقوم تنبيهك عندما يقترب التاريخ والوقت المحددين.

تغيير موعد

1. انقر الموعد الذي تريد تغييره.
2. انقر  وادخل البند المراد تغييره، ومن ثم انقر [DONE]  في اعلى يمين الشاشة.

حذف موعد

1. انقر الموعد الذي تريد حذفه.
2. انقر  ثم انقر [OK].

- عند مشاركة الجدول على تقويم Google، اختر الأشخاص الذين تريد مشاركتهم بحذر لتجنب كشف موعدك من قبل اشخاص غير مرغوب فيهم.
- اذا لم يكن تقويمك متزامناً مع تقويم Google تلقائياً، انقر [Settings]  ثم انقر [Accounts & sync] وتأكد مما إذا تم ضبط المفتاح في اعلى يمين الشاشة إلى [ON].
- اذا تم التقويم على المزامنة مع تقويم Google تلقائياً وغيرت الموعد على كمبيوتر او اجهزة اخرى، سيُتصل جهازك اللوحي تلقائياً بتقويم Google. من الممكن ان يسبب هذا عبثاً غير متوقع على الاتصالات.

يمكنك تسجيل الاسماء وارقام الهاتف والعناوين، الخ كقائمة اتصالات تستعمل بشكل متكرر. بتسجيل حساب Google، يمكنك مزامنة People مع قائمة اتصال Gmail مما يجعلها في متناول اليد.

عند استعمال البرنامج Microsoft Exchange Server يمكنك ادارة جهات الاتصال بالتوصيل إلى البرنامج Microsoft Exchange Server.

ملاحظة

- اسأل مدير شبكتك، الخ، حول كيفية الاتصال بالبرنامج Microsoft Exchange Server.

1. انقر  لتشغيل تطبيق People.

نصيحة

- إذا لم تتمكن من ايجاد أيقونة تشغيل التطبيق، ابحث عنها في مشغل التطبيق المعروض بالنقر على [Apps & Widgets]  في أعلى يمين الشاشة الرئيسية.

تسجيل قائمة الاتصال

1. ابدأ تشغيل تطبيق People.
 2. انقر [ALL] في أعلى يسار الشاشة.
 3. انقر .
 4. ادخل البيانات، وانقر [DONE] .
- تم تسجيل الاتصال.

نصيحة

- كما يمكن تسجيل الاتصال أيضاً بنقر  (رجوع) في اسفل يسار الشاشة الرئيسية في الخطوة 3. عند نقر [DISCARD]  يتم اهمال البيانات التي تقوم بتحريرها.

لتحرير الاتصالات

انقر الاتصال الذي تريد تحريره ومن ثم انقر  في اعلى يمين الشاشة المعروضة.

لحذف الاتصالات

انقر الاتصال الذي تريد حذفه ومن ثم انقر  (قائمة الاختيار) - [Delete].

لتغيير شاشة الاتصالات



انقر  (قائمة الاختيار) - [Contacts to display] (حساب)، ويمكن تغيير قائمة الاتصالات لكل حساب. كما يمكن اختيار جميع الحسابات أو حسابات متعددة.

تسجيل قائمة

1. ابدأ تشغيل تطبيق People.
 2. انقر [GROUPS] في أعلى يسار الشاشة، ومن ثم انقر .
 3. انقر اسم المجموعة، ومن ثم اسم الشخص الذي تريد اضافته.
 4. انقر [DONE] .
- تم تسجيل المجموعة.

جمع اتصالات

يمكنك جمع اتصال شخص لديه عنوانين الكترونيين أو أكثر، الخ وتم تسجيله في اتصالات مختلفة.

1. ابدأ تشغيل تطبيق People.
 2. انقر [ALL] في أعلى يسار الشاشة.
 3. انقر أحد اتصالاته/ اتصالاتها ومن ثم انقر  في اعلى يمين الشاشة المعروضة.
 4. انقر  (قائمة الاختيار) - [Join].
 5. انقر الاتصال الذي تريد جمعه معا.
- يتم جمع الاتصال المختار في الخطوة 5 مع الاتصال المختار في الخطوة 3. اسم الاتصال بعد جمع الاتصالات سيكون نفس اسم الاتصال المختار في الخطوة 3.

ملاحظة

- اذا لم تكن اتصالاتك متزامنة مع اتصالات Google تلفانيا، انقر [Settings]  ثم انقر [Accounts & sync]، وتأكد مما إذا تم ضبط المفتاح في اعلى يمين الشاشة إلى [ON].

الساعة سهلة المشاهدة حتى من بعيد ولديها خلفية تستطيع ان تتغير وفقا لذلك الوقت. يمكنك استعمال جهازك اللوحي كساعة الطاولة بوضعه على قاعدة تثبيت سوني Sony المحددة (SGPDS1، تباع منفصلة) لجهازك اللوحي.

1. انقر  لتشغيل تطبيق Desk clock.

الساعة الرقمية معروضة.

النقر على الايقونات يمكنك من القيام بالعمليات التالية.

: ضبط ساعة التنبيه 

: بدء تطبيق Gallery والعرض المتواصل 

: استماع للموسيقى 

: الرجوع للشاشة الرئيسية 

نصيحة

- اذا لم تتمكن من ايجاد ايقونة بدء التطبيق، ابحث عنها في مشغل التطبيق المعروض بالنقر على [Apps & Widgets] في أعلى يمين الشاشة الرئيسية.
- الوقت المضبوط لساعة التنبيه معروضة على الشاشة.
- نقر أي مكان على الشاشة يمكن أن يغير سطوع الشاشة بين مستويين.

التطبيق Music player يتيح لك امكانية الاستماع لمحتوى الموسيقى المخزنة على جهازك اللوحي أو بطاقة الذاكرة SD أو الشبكة الرئيسية. كما يمكن أيضا ارسال (Throw) محتوى الموسيقى إلى جهاز DLNA مرخص آخر والاستماع اليه على ذلك الجهاز.

المعلومات المفصلة للالبوم أو الأغنية الحالي يمكن البحث عنها أو عرضها ويمكنك اضافة غلاف فني أو كلمات الخنية للمحتوى. تطبيق 12 TONE ANALYSIS على محتوى الموسيقى يعطيك امكانيات أكثر للاستمتاع بذلك المحتوى. يمكنك أيضا تعديل تهيئات معالجة الصوت للاستماع بأدوات مثل اداة التحكم بالصوت.

1. انقر  لتشغيل تطبيق Music player.

تظهر شاشة البحث.

نصيحة

- إذا لم تتمكن من ايجاد ايقونة بدء التطبيق، ابحث عنها في مشغل التطبيق المعروف بالنقر على [Apps & Widgets] في أعلى يمين الشاشة الرئيسية.

قراءة محتوى الموسيقى على جهازك اللوحي



1. انقر بنود القائمة، أو الالبومات لاختيار الالبوم أو الاغنية أو قائمة الاغاني التي تريد الاستماع اليها. تبدأ القراءة.

نصيحة

- ايقونة الاستماع معروضة يمين اسفل الشاشة أثناء الاستماع.
- إذا حركت لليسار أو اليمين الغلاف الفني على شاشة الاستماع المعروضة بالنقر على الغلاف الفني على أعلى اليسار لشاشة البحث، سيتم عرض المعلومات حول المحتوى الذي يتم الاستماع اليه حالياً وقائمة الاغاني.
- إذا فصلت سماعة الرأس أثناء الاستماع، سيتم إيقاف الاستماع تلقائياً بشكل مؤقت لتجنب صدور صوت عال مفاجئ من الجهاز اللوحي.

تغيير العرض

انقر القائمة على الجهة اليسرى لشاشة البحث.

-  [Cover art view] يعرض الغلاف الفني لكل الالبومات.
-  [SensMe(TM) channels] يصنف محتوى الموسيقى الى قنوات وفقاً لنوع الموسيقى تلقائياً. يمكنك اختيار القناة وفقاً لتوقيت اليوم أو لمزاجك.
-  [Library] تعرض محتوى الموسيقى حسب الاغنية، الالبوم، الفنان، الخ.

الاستماع لمحتوى الموسيقى على اجهزة اخرى بارسالها (Throw) من جهازك اللوحي

باستعمال جهازك اللوحي، يمكنك ارسال محتوى الموسيقى الى جهاز DLNA مرخص له عبر الشبكة الرئيسية والاستماع لمحتوى الموسيقى على ذلك الجهاز [التفاصيل].

ملاحظة

- إذا عرضت شاشة اخرى باستعمال ادوات مثل النقر  بينما تكون تتحكم في جهاز آخر (جهاز الاستماع) باستعمال جهازك اللوحي، عد الى شاشة التحكم عبر لوحة الاشعار.

نصيحة

- عندما ترسل المحتوى الى جهاز آخر، يمكنك الاستماع لمحتوى آخر على جهازك اللوحي.

البحث عن معلومات ذات صلة

يمكن البحث عن معلومات ذات صلة بمحتوى الموسيقى المقروء حالياً.

1. انقر اعلى يسار الغلاف الفني لشاشة البحث.

يتم عرض شاشة الاستماع.

2. حرك الغلاف الفني مرتين.
3. انقر عنوان الاغنية، اسم الفنان أو الالبوم الذي تريد البحث عنه.
4. اختر وانقر من القائمة المعروضة التطبيق الذي تريد استعماله للبحث.

إضافة غلاف فني لألبوم أو اغنية

يمكن اضافة صورة أو رسم تريد استعماله كغلاف فني لألبوم أو اغنية.

1. انقر اعلى يسار الغلاف الفني لشاشة البحث. يتم عرض شاشة الاستماع.
2. انقر قائمة الاختيار.
3. انقر [Add cover art].
4. اتبع التعليمات على الشاشة لتحديد الصورة أو الرسم المراد استعماله كغلاف فني.

ملاحظة

- لا يمكن اضافة غلاف إلى المحتوى المخزن في بطاقة الذاكرة SD.

نصيحة

- عند اضافة غلاف فني لألبوم، يمكنك النقر والاحتفاظ بالالبوم في قائمة الالبومات أو الغلاف الفني من الموصلة الى الخطوة 3.

لحذف الغلاف الفني

في الخطوة 3، انقر [Delete cover art].

إضافة الكلمات للاغنية

يمكنك اضافة أو تحرير كلمات الاغنية في نص عادي. جهازك اللوحي يدعم صيغ الملف .lrc و .txt .

1. انقر اعلى يسار الغلاف الفني لشاشة البحث. يتم عرض شاشة الاستماع.
2. انقر قائمة الاختيار.
3. انقر [Add lyrics].
4. اتبع التعليمات على الشاشة لادخال أو اختيار كلمات الاغنية.

لحذف كلمات الاغنية

في الخطوة 3، انقر [Delete lyrics].

تحليل محتوى الموسيقى

عندما تبدأ SensMe(TM) channels أو الشاشة المتحركة، سيبيلغك الإشعار في حالة أنه لم يتم تحليل الأغاني. يمكن ابطال ذلك الإشعار من تهيئة 12 TONE ANALYSIS.

ملاحظة

- سيتم مسح معلومات 12 TONE ANALYSIS المخزنة في بطاقة الذاكرة SD بمجرد اخراج بطاقة الذاكرة SD من جهازك اللوحي. إذا حدث هذا، ستحتاج لتحليل محتوى الموسيقى مرة أخرى.

نصيحة

- يتم تحليل الاغاني باستعمال تكنولوجيا Sony 12 TONE ANALYSIS. نتائج التحليل يتم تطبيقها على SensMe(TM) channels والشاشة المتحركة ستقوم بتحريك الرسوم وفق نغمات الاغنية.

الصيف المدعومة

حول بيانات العينة

اعادة عرض محتوى الموسيقى المخزن في أجهزة متعددة (PARTY STREAMING)

التطبيق Video player يتيح لك امكانية عرض محتوى الفيديو المخزن على جهازك اللوحي أو بطاقة الذاكرة SD او الشبكة الرئيسية. كما يمكن ايضا ارسال ([Throw]) محتوى الفيديو إلى جهاز DLNA مرخص آخر والاستماع اليه على ذلك الجهاز. يمكن ايضا البحث عن المشاهد. يمكن عرض المعلومات التفصيلية عن محتوى الفيديو الحالي أيضاً، كما يمكن حتى حذف محتوى الفيديو.

1. انقر  لتشغيل تطبيق Video player.

نصيحة

- اذا لم تتمكن من ايجاد أيقونة تشغيل التطبيق، ابحث عنها في مشغل التطبيق المعروض بالنقر على [Apps & Widgets]  في أعلى الشاشة الرئيسية.
- يمكنك نسخ ملفات الفيديو لجهازك اللوحي عبر طرق مثل التالية:
- قم بتوصيل جهازك اللوحي بالكمبيوتر عبر كبل Micro-USB مصغر لسحب واسقاط ملفات الفيديو.
- قم بشراء أو تأجير ملفات الفيديو من **Video Unlimited*1**.
- **Video Unlimited 1*** هو خدمة فيديو متوفرة على شبكة Sony Entertainment Network.

عرض محتوى الفيديو على جهازك اللوحي

1. انقر الملفات او الصور المصغرة لاختيار محتوى الفيديو الذي تريد مشاهدته.
- ثم سيبدأ العرض، تظهر شاشة العرض.

نصيحة

- يمكنك ايضا مشاهدة محتوى الفيديو الذي اشتريته من **Video Unlimited*1**.
- باستعمال قائمة الاختيار على شاشة العرض، يمكنك ايضا تغيير الترجمة المكتوبة والاصوات. يمكنك ايضا تنفيذ بعض الاجراءات مثل التكبير والتصغير.
- انقر على  (التقديم السريع) سيؤدي إلى عرض محتوى الفيديو أسرع بحوالي 1.5 مرة. يمكن تعديل سرعة القراءة لتصبح اسرع بمقدار 10 مرات أو 30 مرة أو 100 مرة (أقصى حد) بالنقر عليه اكثر.
- اذا فصلت سماعة الرأس اثناء العرض، سيتم إيقاف العرض تلقائياً بشكل مؤقت لتجنب صدور صوت عال مفاجئ من الجهاز اللوحي.
- **Video Unlimited 1*** هو خدمة فيديو متوفرة على شبكة Sony Entertainment Network.

عرض محتوى الفيديو على أجهزة اخرى بارسالها (Throw) من جهازك اللوحي

باستعمال جهازك اللوحي، يمكنك ارسال محتوى الفيديو الى جهاز DLNA مرخص له عبر الشبكة الرئيسية والاستماع لمحتوى الفيديو على ذلك الجهاز [التفاصيل].

ملاحظة

- اذا عرضت شاشة اخرى باستعمال ادوات مثل انقر  اثناء التحكم بجهاز آخر (جهاز العرض) باستعمال جهازك اللوحي، عد الى شاشة التحكم عبر لوحة الاشعار.
- لا يمكنك ارسال محتوى الفيديو المشتري عبر **Video Unlimited*1** إلى جهاز آخر (جهاز عرض) وعرضه عليه.

نصيحة

- عندما ترسل المحتوى الى جهاز آخر، يمكنك الاستماع لمحتوى آخر على جهازك اللوحي.
- **Video Unlimited 1*** هو خدمة فيديو متوفرة على شبكة Sony Entertainment Network.

عرض معلومات مفصلة حول محتوى الفيديو

1. على شاشة العرض، انقر قائمة الاختيار.
2. انقر [Details].

يتم عرض معلومات مفصلة حول محتوى الفيديو الحالي.

نصيحة

- على شاشة قائمة الفيديو، انقر محتوى الفيديو الذي تريد عرض المعلومات الخاصة به واحتفظ بنقره، ثم انتقل الى الخطوة 2.
- عند نقر عنوان الفيديو على شاشة المعلومات المفصلة، يمكنك البحث عن معلومات متعلقة بمحتوى الفيديو الذي تتم مشاهدته حالياً.

حذف محتوى فيديو

1. على شاشة العرض، انقر قائمة الاختيار.
2. انقر [Delete].
يتم حذف محتوى الفيديو.

نصيحة

- على شاشة قائمة الفيديو، انقر محتوى الفيديو الذي تريد حذفه واحتفظ بنقره، ثم انتقل الى الخطوة 2.

البحث عن مشاهد

يمكنك البحث عن مشاهد في محتوى الفيديو الذي تشاهده حالياً.

1. على شاشة العرض، انقر .
يتم عرض شاشة البحث عن مشهد.
2. حرك الشاشة لليساار/اليمين لاختيار المشهد الذي تريد يبدأ منه العرض، ومن ثم انقر المشهد.
يبدأ العرض من المشهد الذي اخترته.

نصيحة

- عند نقر الزر في وسط الشاشة، يمكنك تغيير طول المشاهد.

موضوع ذو صلة

الاستمتاع بمحتوى الفيديو

الصيغ المدعومة

حول بيانات العينة

ما يمكنك فعله على الشبكة الرئيسية

يمكنك القيام بأشياء مثل تلك المبينة ادناه بتوصيل جهازك اللوحي إلى شبكة لاسلكية في المنزل (الشبكة الرئيسية).

إعادة قراءة المحتوى المخزن في جهاز آخر (خادم)

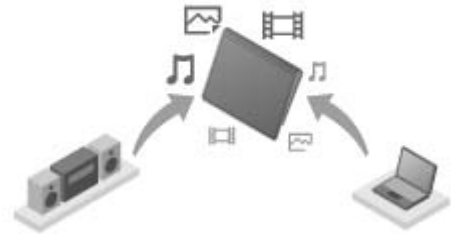

إذا وصلت جهازك اللوحي بخادم مرخص DLNA (مثل كمبيوتر) [التفاصيل] يمكنك قراءة فيديو أو صور أو موسيقى أو محتوى آخر مخزن في خادم الميديا على جهازك اللوحي.

رسال (Throw) محتوى إلى جهاز آخر وقراءته

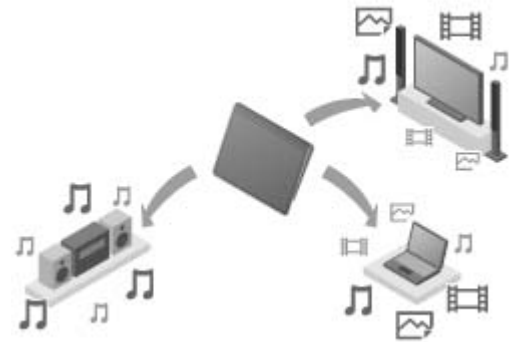

يمكنك ارسال محتوى فيديو أو صور أو موسيقى في جهازك اللوحي الى جهاز آخر (جهاز قراءة) وقراءته على ذلك الجهاز.

نصيحة

- باستعمال جهازك اللوحي، يمكنك أيضا ارسال محتوى مخزن على الخادم عبر شبكتك الرئيسية لجهاز آخر (جهاز قراءة) وقراءته على ذلك الجهاز.

رسال (Throw) محتوى الموسيقى إلى أجهزة أخرى وإعادة قراءته (PARTY STREAMING)

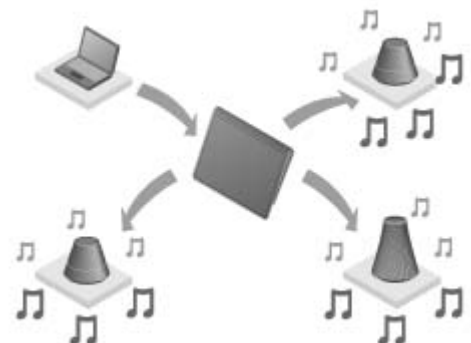

يمكن ارسال (Throw) محتوى الموسيقى المخزن في جهازك اللوحي أو الشبكة المنزلية وعرض المحتوى في نفس الوقت عبر الشبكة المنزلية على أجهزة بواسطة وظيفة PARTY STREAMING.

التمتع بالفيديو أو الموسيقى أو محتوى الصور على الأجهزة الأخرى

حول DLNA

اعداد الشبكة الرئيسية

اعادة قراءة المحتوى المخزن في جهاز آخر (خادم)

اعادة قراءة المحتوى على اجهزة اخرى بارساله (Throw)

اعادة عرض محتوى الموسيقى المخزن في أجهزة متعددة (PARTY STREAMING)

يجب عليك توصيل اجهزة مرخص لها DLNA لشبكتك الرئيسية لقراءة محتوى مخزن في جهاز آخر (خادم) على جهازك اللوحي أو قراءة محتوى مخزن في جهازك اللوحي على جهاز آخر (جهاز قراءة).

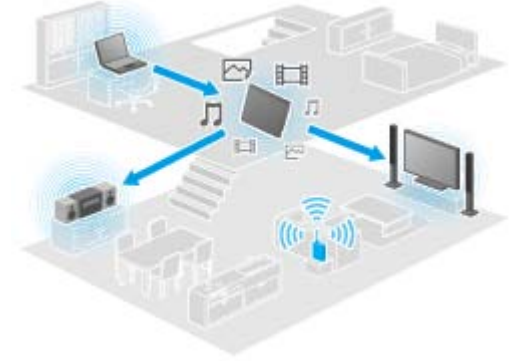

أجهزة يمكن أن تعمل مثل خادم
كمبيوتر مرخص DLNA ، جهاز صوت مرخص DLNA ، الخ.

أجهزة يمكن أن تعمل مثل جهاز قراءة
تلفزيون مرخص DLNA ، كمبيوتر مرخص DLNA ، الخ.

نصيحة

- DLNA هو اختصار لـ Digital Living Network Alliance. الكلمة DLNA تعني المنظمة المطورة للتوجيهات بخصوص نقل محتوى رقمي مثل الموسيقى أو الصور عبر الشبكة الرئيسية والتي تجسد النظام نفسه.

موضوع ذو صلة

التمتع بالفيديو أو الموسيقى أو محتوى الصور على الاجهزة الاخرى

ما يمكنك فعله على الشبكة الرئيسية

اعداد الشبكة الرئيسية

اعادة قراءة المحتوى المخزن في جهاز آخر (خادم)

اعادة قراءة المحتوى على اجهزة اخرى يارساله (Throw)

اعادة عرض محتوى الموسيقى المخزن في أجهزة متعددة (PARTY STREAMING)

اعداد الشبكة الرئيسية

صل الاجهزة المرخصة DLNA للشبكة الرئيسية عبر الاجراء التالي.

مثال: عند استعمال كمبيوتر مثل خادم وتلفزيون مثل جهاز عرض

1. صل بالشبكة اللاسلكية الكمبيوتر الذي سيعمل مثل خادم. للتفاصيل حول تهيئ DLNA، انظر تعليمات التشغيل المرفقة مع الكمبيوتر.
2. صل بالشبكة اللاسلكية التلفزيون الذي سيعمل مثل جهاز عرض والذي اليه سيتم ارسال المحتوى. للتفاصيل حول تهيئ DLNA، انظر تعليمات التشغيل المرفقة مع جهاز العرض.
3. صل جهازك اللوحى بالشبكة اللاسلكية [التفاصيل].

ملاحظة

- وفقا للخادم أو جهاز العرض، من الممكن ان تحتاج الى تسجيل جهازك اللوحى أو جهاز العرض مع الخادم. وإلا، قائمة محتوى الخادم أو المحتوى المرسل الى جهاز العرض لن يتم عرضه مما يسبب خطأ على جهاز العرض. للتفاصيل، انظر تعليمات التشغيل المرفقة مع الاجهزة.

موضوع ذو صلة

التمتع بالفيديو أو الموسيقى أو محتوى الصور على الاجهزة الاخرى

ما يمكنك فعله على الشبكة الرئيسية

حول DLNA

اعادة قراءة المحتوى المخزن في جهاز آخر (خادم)

اعادة قراءة المحتوى على اجهزة اخرى بارساله (Throw)

اعادة عرض محتوى الموسيقى المخزن في أجهزة متعددة (PARTY STREAMING)

اعادة قراءة المحتوى المخزن في جهاز آخر (خادم)

يمكنك عرض محتوى مثل الفيديو أو الصور أو الموسيقى على جهازك اللوحي [التفاصيل] ملفاتك ومحتوياتك المحبذة يمكن أن يتم جعلها من التفضيلات.

يجب أن تستعد قدا لاستعمال الشبكة الرئيسية [التفاصيل].

1. انقر لتشغيل تطبيق DLNA.

عندما تبدأ تطبيق DLNA للمرة الأولى:

تظهر شاشة لشرح ما يمكنك فعله لوصف الاستعدادات الضرورية.

إذا كنت قد استعملت تطبيق DLNA قبل:

يمكن بحث الخوادم تلقائياً وستعرض قائمة الخوادم اعلى يمين الشاشة.

2. انقر ايقونة الخادم الذي يحوي المحتوى الذي ترغب بعرضه.

3. انقر بند قائمة، مجلد، الخ لاختيار المحتوى الذي تريد عرضه.

يبدأ تشغيل التطبيق الذي يدعم المحتوى ويبدأ العرض.

ملاحظة

- لا يمكن لجهازك اللوحي عرض بعض المحتويات.
- إذا حذف سماعة الرأس أثناء الاستماع، سيتم إيقاف الاستماع تلقائياً بشكل مؤقت لتجنب صدور صوت عال مفاجئ من الجهاز اللوحي.

نصيحة

- إذا لم تتمكن من ايجاد ايقونة بدء التطبيق، ابحث عنها في مشغل التطبيق المعروض بالنقر على [Apps & Widgets] في أعلى يمين الشاشة الرئيسية.
- المجلدات المختارة للوصول الى المجلد الحالي موجودة في قائمة بالترتيب تحت قائمة الخادم. يمكنك العودة الى المجلدات السابقة بالنقر على البنود في القائمة.
- إذا لم يتم ايجاد الخادم في الخطوة 2، حنث قائمة الخادم من قائمة الاختيار اعلى يمين الشاشة.
- المحتوى والمجلدات المفضلة تظهر أعلى الشاشة مع قائمة الخادم. انقر التفضيلات في الخطوة 2 لاختيار مكوناتها. إذا لم يتم عرض المحتوى المفضل، انقر  بجانب ايقونات الخادم لعرض المحتوى.

لتفضيل مجلدات أو محتوى

انقر  المعروضة على يمين كل مجلد أو بند المحتوى الذي تريد تفضيله.

لحذف تفضيل

انقر واحتفظ بالتفضيل الذي تريد حذفه من قائمة التفضيل اعلى الشاشة ثم اختر [Delete bookmark].

موضوع ذو صلة

التمتع بالفيديو أو الموسيقى أو محتوى الصور على الاجهزة الاخرى

ما يمكنك فعله على الشبكة الرئيسية

حول DLNA

اعداد الشبكة الرئيسية

اعادة قراءة المحتوى على اجهزة اخرى بارساله (Throw)

إعادة قراءة المحتوى على أجهزة أخرى برسالة (Throw)

سيتم إرسال محتوى الفيديو أو الصور أو الموسيقى الذي يمكن عرضه على جهازك اللوحي إلى جهاز آخر (جهاز العرض) [التفاصيل] عبر الشبكة الرئيسية وعرضه على ذلك الجهاز. يمكنك استعمال هذه الوظيفة مع Video player (فيديو)، Gallery (صور) و Music player (موسيقى) وتطبيقات DLNA.

يجب أن تستعد قديماً لاستعمال الشبكة الرئيسية [التفاصيل].

1. انقر المحتوى الذي تريد إرساله وعرضه.
يبدأ عرض المحتوى.
2. انقر  (Throw).
3. انقر أيقونة الجهاز الذي تريد إرسال المحتوى إليه من قائمة الأيقونات الخاصة بالجهاز العرض.
يبدأ العرض على جهاز العرض المختار. يمكنك التحكم في العرض باستعمال الجهاز اللوحي.

ملاحظة

- بعض المحتويات لا يمكن قراءتها على أجهزة أخرى (جهاز العرض).
- إذا عرضت شاشة أخرى باستعمال أدوات مثل النقر  بينما تكون تتحكم في جهاز آخر (جهاز عرض) باستعمال جهازك اللوحي، عد إلى شاشة التحكم عبر لوحة الإشعار.
- المحتوى المشتري *1 Video Unlimited أو المحتوى المحمي بحقوق التأليف لا يمكن إرسالهم (Throw) وعرضهم على جهاز آخر (جهاز عرض). للقيام بالعرض على جهاز آخر، صل جهازك اللوحي بكمبيوتر مع كبل USB لنقل المحتوى باستعمال Media Go.

نصيحة

- يمكنك أيضاً اختيار وعرض المحتوى المخزن على جهاز آخر (خادم) باستعمال تطبيق DLNA [التفاصيل] والمواصلة إلى الخطوة 2.
- عندما تنقر وتحتفظ بمحتوى من التطبيق Gallery ، يمكنك المواصلة إلى الخطوة 2.
- عند نقر [Throw] في القائمة المعروضة بنقر والاحتفاظ بقائمة المحتوى في تطبيقات Video player، DLNA، أو Music player ، يمكنك المواصلة إلى الخطوة 3 دون قراءة.
- عندما ترسل المحتوى إلى جهاز آخر، يمكنك العرض لمحتوى آخر على جهازك اللوحي.
- *1 Video Unlimited هو خدمة فيديو متوفرة على شبكة Sony Entertainment Network.

موضوع ذو صلة

التمتع بالفيديو أو الموسيقى أو محتوى الصور على الأجهزة الأخرى

ما يمكنك فعله على الشبكة الرئيسية

حول DLNA

إعداد الشبكة الرئيسية

إعادة قراءة المحتوى المخزن في جهاز آخر (خادم)

استعمال Media Go

التطبيق File transfer يتيح لك امكانية من نقل البيانات بين الذاكرة الداخلية للجهاز اللوحي وبطاقة الذاكرة SD وكذلك بين الذاكرة الداخلية للجهاز اللوحي ووسط التسجيل الموصول بموصل USB Micro-A/B المصغر.

نقل ملفات بين الذاكرة الداخلية للجهاز اللوحي وبطاقة الذاكرة SD

1. قم بإدخال بطاقة ذاكرة SD في فتحة بطاقة الذاكرة SD.
2. انقر  لتشغيل تطبيق File transfer.
3. انقر الملف أو المجلد الذي تريد نقله، وأضف علامة.
 - نقر أيقونة وسط التسجيل يحول بين الشاشات للجلب والارسال.
 - للانتقال الى مجلد، انقر أيقونة المجلد في القائمة. لعرض المعلومات المفصلة حول المجلد، انقر أيقونة المجلد واحتفظ بنقرها.
4. لاختيار وجهة المجلد، انقر  في [Import to] أو [Export to].
إذا لم تختار مجلد، سيتم نقل الملف الى المجلد [transferred] على الوسط.
5. انقر  أو . يبدأ نقل الملف.

ملاحظة

- لا تقم بإخراج الوسط اثناء نقل البيانات.

نقل بيانات بين الذاكرة الداخلية للجهاز اللوحي ووسط التسجيل الموصول إلى موصل USB Micro-A/B المصغر

1. صل وسط التسجيل إلى موصل USB Micro-A/B المصغر.
تظهر شاشة التأكيد.
2. انقر [File transfer].
يبدأ تشغيل تطبيق File transfer. الاجراءات التالية بعد هذه الخطوة هي نفس الاجراءات الواردة في الخطوة 3 اعلاه.

موضوع ذو صلة

[إدخال / إخراج بطاقة الذاكرة SD](#)

[ملاحظات حول استعمال بطاقات الذاكرة SD](#)

[ملاحظات حول بطاقات الذاكرة SD](#)

[توصيل جهاز USB](#)

Remote control

يمكنك تطبيق Remote control من استعمال جهازك اللوحي كوحدة تحكم عن بعد بتسجيله كوحدة تحكم عن بعد لعدد لعدد الاجهزة AV. يمكنك استعمال ميزة التحكم عن بعد «الحركة» المشغلة بواسطة الحركات مثل التحريك أو التزليق وكذلك ميزة التحكم عن بعد «الكاملة» المشغلة بواسطة النقر.

1. انقر  لتشغيل تطبيق Remote control.

نصيحة

- إذا لم تتمكن من ايجاد ايقونة بدء التطبيق، ابحث عنها في مشغل التطبيق المعروض بالنقر على [Apps & Widgets] في أعلى يمين الشاشة الرئيسية.

تسجيل التحكم عن بعد بتهيئة الصنف ومصنع الجهاز

عادة ما يسجل التحكم عن بعد كالتالي.

1. ابدأ تطبيق Remote control.
2. انقر [Register device]  أو [Register device].
3. انقر [Easy registration].
4. سجل جهازك اللوحي كوحدة تحكم عن بعد باتباع التعليمات على الشاشة. نفذ [Remote control test] إذا كان ذلك ضروريا. عند الانتهاء من التهيئة، ستظهر شاشة قائمة الجهاز. وهكذا يمكن استعمال جهازك اللوحي كوحدة تحكم عن بعد.

نصيحة

- إذا لم تستطع ايجاد الصنف أو المصنع، مكن جهازك اللوحي من الاستجابة لاشارة التحكم عن بعد ثم سجله.
- يمكن عرض جهازين أو أكثر وذلك حسب الصنف أو المصنع. في هذه الحالة، جرب تشغيل وظيفة التحكم عن بعد باستعمال «النوع» المعروض واختر الذي يعمل جيدا.

للتسجيل كوحدة تحكم عن بعد لجهاز آخر

انقر [Register device]  على شاشة قائمة الجهاز.

الاستجابة لاشارة التحكم عن بعد وتسجيله

إذا لم تتمكن من ايجاد الصنف أو المصنع الخاصين بالجهاز في [Easy registration]، سجل وحدة التحكم عن بعد كالتالي.

1. ابدأ تطبيق Remote control.
2. انقر [Register device]  أو [Register device].
3. انقر [Learn from a remote control].
4. اختر الصنف. وظيفة الحكم عن بعد تعرض على الشاشة.
5. انقر الزر الذي تريد تحديد الاشارة اليه.
6. عند عرض شاشة القائمة، انقر [Learn remote commands].
7. ضع وحدة التحكم عن بعد التي تريد تسجيلها قريبا من منفذ الأشعة تحت الحمراء للبيانات الخاص بجهازك اللوحي، انقر [Start] ثم اضغط الزر الذي تريد تحديد الاستجابة له على وحدة التحكم عن بعد. عند تسجيل الزر، تعود الشاشة لعرض التحكم عن بعد.

نصيحة

استعمال جهازك اللوحي كوحدة تحكم عن بعد

اتبع نوعين من وحدتي التحكم متوفرة.

- تحكم عن بعد «كامل»
يمكنك تشغيل الجهاز بالنقر على الأزرار، مثل وحدة تحكم عن بعد عادية بالأشعة تحت الحمراء.
 - تحكم عن بعد «حركة»
يعطيك هذا احساسا جديدا بعمليات التحكم عن بعد. يتفاعل الجهاز عندما يحس بحركات أصابعك مثل النقر وتحريك الشاشة للمس، بغض النظر عن مكان لمس الشاشة. وهكذا، يمكنك تشغيل الجهاز غريزيا، دون النظر إلى شاشة جهازك اللوحي.
1. على شاشة قائمة الجهاز، انقر أيقونة الجهاز الذي تريد التحكم فيه.
يتم عرض شاشة التحكم عن بعد، ويمكنك التحكم في الجهاز بالنقر على الشاشة. عند النقر على الزر أعلى يمين شاشة وحدة التحكم عن بعد، يمكنك التحول بين التحكم عن بعد حسب «الحركة» و«كامل».

نصيحة

- تظهر أيقونة الجهاز أعلى يسار شاشة التحكم عن بعد. بالنقر على يسار ويمين الأيقونة، يمكنك التنقل بين الجهاز الذي تريد التحكم فيه.

موضوع ذو صلة

تشغيل أجهزة صوت وفيديو متنوعة على جهازك اللوحي

Social Feed Reader

تطبيق Social Feed Reader يمكنك من الدخول الى SNS (Social Networking Services) مثل Twitter أو Facebook. المشاركات (النصوص) حول الخدمات المتعددة معروضة معا على نفس الشاشة. يمكنك ايضا تصفية المشاركات حسب ظروف مختلفة مثل المشاركات مع ارفاق الفيديو أو الصوت.

1. انقر  لتشغيل تطبيق Social Feed Reader.

قبل تسجيل الحسابات: يتم عرض شاشة تسجيل دخول الحساب.

بعد تسجيل الحسابات: يتم عرض شاشة قائمة المشاركات.

نصيحة

- اذا لم تتمكن من ايجاد ايقونة بدء التطبيق، ابحث عنها في مشغل التطبيق المعروض بالنقر على [Apps & Widgets] في أعلى يمين الشاشة الرئيسية.

موضوع ذو صلة

مشاركة التجارب المشوقة عبر شبكة التواصل الاجتماعي

تسجيل حساب Facebook أو Twitter

تغيير المشاركات (النص) المعروضة

قراءة وكتابة المشاركة (النص)

البحث عن المشاركات (النصوص) أو الاصدقاء

تسجيل حساب أو Facebook أو Twitter

يمكنك تسجيل حساب أو Facebook أو Twitter عبر تطبيق Social Feed Reader. تحتاج الحصول مسبقاً على حساب أو Facebook أو Twitter.

1. انقر  لتشغيل تطبيق Social Feed Reader.

يتم عرض شاشة تهيئة الحساب.

2. انقر الخدمة للتسجيل من قائمة الخدمة المعروضة يمين الشاشة.

3. توثيق الحساب على صفحة توثيق الخدمة المعروضة تلقائياً.
الحساب المسجل معروض يسار الشاشة.

4. انقر على [OK].

تعرض شاشة قائمة المشاركة للحساب المسجل.

ملاحظة

- إذا كانت شاشة قائمة المشاركة معروضة في الخطوة 1، انقر [Accounts] على قائمة الاختيار.

نصيحة

- بواسطة Social Feed Reader، يمكنك تسجيل حساب Facebook واحد وحسابات Twitter متعددة.

لاضافة حساب

انقر [Accounts] على قائمة الاختيار الخاصة بشاشة قائمة المشاركات لعرض شاشة تهيئة الحساب، ثم انتقل الى الخطوة 2.

لحذف حساب

انقر [Accounts] على قائمة الاختيار لشاشة قائمة المشاركات لعرض شاشة تهيئة الحساب ثم انقر  في يمين الحساب الذي تريد حذفه.

موضوع ذو صلة

مشاركة التجارب المشوقة عبر شبكة التواصل الاجتماعي

Social Feed Reader

تغيير المشاركات (النص) المعروضة

قراءة وكتابة المشاركة (النص)

البحث عن المشاركات (النصوص) أو الاصدقاء

تغيير المشاركات (النص) المعروضة

يمكنك التطبيق Social Feed Reader من ضبط مرشحات للمشاركات (النصوص) المراد عرضها. التهيئات المرشحة للمشاركات تسمى «دفقات» والدفقات المتعددة يمكن ان تسجل في Social Feed Reader. تعرض الدفقات المسجلة مثل اشربة اعلى يسار الشاشة. يمكنك التحول بسهولة بين الدفقات مثل كل المشاركات من طرف الاصدقاء، المشاركات من الاصدقاء المقربين والاجابات والرسائل الموجهة لك.

1. انقر  لتشغيل تطبيق Social Feed Reader.

يتم عرض شاشة قائمة المشاركات.

ملاحظة

- اذا تم عرض شاشة تهيئة الحساب، سجل حساب SNS [التفاصيل].

تسجيل مرشحات لعرض المشاركات

1. انقر الشريط [+] اعلى شاشة قائمة المشاركات.
تعرض شاشة [Create new stream].
2. ادخل اسم للدفق ثم انقر [Add filter] ثم ادخل مرشح.
3. عند الانتهاء، انقر [Add].
يمكنك تسجيل مرشحات متعددة.
لاضافة أكثر مرشحات، انقر [Add filter].
4. عند الانتهاء من ادخال المرشحات، انقر [OK].
يتم عرض الدفق المسجل اعلى شاشة قائمة المشاركة مثل شريط.

لتغيير اسم الدفق أو المرشحات لعرض المشاركات

انقر شريط الدفق الذي تريد تغييره على شاشة قائمة المشاركات ثم انقر [Stream settings for tab] في قائمة الاختيار.

لحذف دفق

انقر شريط الدفق الذي تريد حذفه على شاشة قائمة المشاركات ثم انقر [Delete tab] في قائمة الاختيار.

ملاحظة

- لا يمكنك حذف اشربة [All friends] و [Search].
- يمكنك تغيير اسم الدفق المصنوع من [Save search results as stream tab] على قائمة الاختيار لنتائج البحث ولكن ليس المرشحات.

عرض الدفق

انقر شريط الدفق المرغوب على شاشة قائمة المشاركات. المشاركات التي توافق ظروف الترشيح تعرض حسب أجد المشاركات اولاً.

ملاحظة

- عند اختيار الاصدقاء كترشيح دقيقي لعرض المشاركات، مشاركاتهم يتم عرضها على قائمة المشاركات فقط عند القيام بالمشاركات مؤخرًا.

نصيحة

- انقر على  متبوعاً بـ [Show only videos and pictures] على اعلى يمين الشاشة ستظهر الدفقات فقط التي تحوي المشاركات مع ارفاق الفيديو أو الصور.

موضوع ذو صلة

مشاركة التجارب المشوقة عبر شبكة التواصل الاجتماعي

Social Feed Reader

تسجيل حساب Facebook أو Twitter

قراءة وكتابة المشاركة (النص)

البحث عن المشاركات (النصوص) أو الاصدقاء

قراءة وكتابة المشاركة (النص)

تطبيق Social Feed Reader يمكنك من عرض كل المشاركات (النصوص) على خدمات متعددة مثل Twitter و Facebook. يمكنك أيضا كتابة نفس المشاركة على خدمات متعددة في نفس الوقت.

1. انقر  لتشغيل تطبيق Social Feed Reader.

يتم عرض شاشة قائمة المشاركات.



ملاحظة

- إذا تم عرض شاشة تهيئة الحساب، سجل حساب SNS [التفاصيل].

قراءة المشاركات

المشاركات التي قام بها الأشخاص الذين تتابعهم على Twitter او اصدقاؤك على Facebook ستعرض على قائمة المشاركات حسب ترتيب كتابتها.

نصيحة

- انقر على  أسفل المشاركة ستعرض بقية النص. انقر  لإخفائه.
- انقر على الصورة المصغرة يمين المشاركة يمكنك من الدخول الى المواقع المرتبطة او الصور او البحث عن مشاركات باستعمال رسالة هاشتاغ.

لجلب مشكلات جديدة

انقر [Refresh] على قائمة الاختيار لشاشة قائمة المشاركة.

لاجابة او التعليق على المشاركات

انقر المشاركة على شاشة قائمة المشاركة، ثم انقر الايقونة المناسبة للعملية المراد القيام بها.

لمشاهدة تعريف الشخص الذي كتب المشاركة

انقر المشاركة على شاشة قائمة المشاركة ثم انقر .

كتابة مشاركات

1. انقر  أعلى يمين شاشة قائمة المشاركة.

2. انقر الخدمة التي تريد كتابة مشاركة اليها ثم اضع علامة.

3. اكتب مشاركة.

4. عند الانتهاء، انقر [Send].

المشاركة توضع على الخدمة المختارة.

نصيحة

- يمكنك المشاركة بنفس النص في خدمات متعددة في نفس الوقت.
- يمكنك ارفاق صور وفيديو او روابط مقصرة (URLs). انقر [Attach] أو [Shorten URL] أسفل الشاشة في الخطوة 3.

موضوع ذو صلة

مشاركة التجارب المشوقة عبر شبكة التواصل الاجتماعي

Social Feed Reader

تسجيل حساب Twitter أو Facebook

تغيير المشاركات (النص) المعروضة

البحث عن المشاركات (النصوص) أو الاصدقاء

تطبيق Social Feed Reader يمكنك من البحث عن المشاركات (نصوص) أو اصدقاء كانوا قد سجلوا في الخدمات.

1. انقر  لتشغيل تطبيق Social Feed Reader.

يتم عرض شاشة قائمة المشاركات.

ملاحظة

• اذا تم عرض شاشة تهيئة الحساب، سجل حساب SNS [التفاصيل].

2. انقر الشريط [Search] اعلى شاشة قائمة المشاركات.

يتم عرض شاشة البحث.

3. انقر الحساب الذي تبحث بواسطته.

4. انقر  واختر احدى التالي.

البحث عن مشاركة: [Search posts]

البحث عن صديق: [Search people]

5. ادخل كلمات بحث وانقر  .

يتم عرض نتيجة البحث.

نصيحة

- للبحث في كل الحسابات في نفس الوقت، اختر [All accounts] في الخطوة 3.
- انقر نتيجة البحث لمشاركة لفحص الاجابات، التعليقات والتعريفات. للعودة الى نتيجة البحث، انقر الشريط [Search].
- انقر نتيجة البحث لصديق لمشاهدة تعريف الشخص. للعودة الى نتيجة البحث، انقر الشريط [Search].
- للعودة الى شاشة قائمة المشاركة، انقر شريط دفع ([All friends] الخ) اعلى يسار الشاشة.
- يمكنك حفظ نتيجة البحث عن مشاركة كشريط. اختر [Save search results as stream tab] على قائمة الاختيار.

موضوع ذو صلة

مشاركة التجارب المشوقة عبر شبكة التواصل الاجتماعي

Social Feed Reader

تسجيل حساب Twitter أو Facebook

تغيير المشاركات (النص) المعروضة

قراءة وكتابة المشاركة (النص)

Select App

يمكنك Select App من الدخول الى موقع يقدم نطاقا مختارا من التطبيقات المناسبة للاستعمال مع جهازك اللوحي.

1. انقر  لعرض موقع Select App.
يبدأ المتصفح ويعرض الموقع.

ملاحظة

- يجب أن يكون جهازك اللوحي كذلك حتى يتمكن من الدخول الى Android Market عبر حساب Google قبل التحميل من Android Market.
- توجد نفقات لبعض التطبيقات.
- يتم نقل حجم كبير من البيانات عند تحميل وتحديث التطبيقات.

نصيحة

- اذا لم تتمكن من ايجاد ايقونة بدء التطبيق، ابحث عنها في مشغل التطبيق المعروف بالنقر على [Apps & Widgets] في أعلى يمين الشاشة الرئيسية.

موضوع ذو صلة

[مشاهدة التطبيقات الموصى بها من سوني Sony](#)

تطبيق Gallery يمكنك من عرض الصور او الفيديو في جهازك اللوحي أو البومات الويب على بيكاسا. يمكنك ارسال الصور الى جهاز مرخص DLNA وقرائتها على ذلك الجهاز ويمكنك ايضا مشاركة الصور بسهولة الى خدمات الشبكة لمشاركتها.

يمكن عرض معلومات تفصيلية حول الصور والفيديو ويمكنك تصنيف أو ترشيح الصور او الفيديو. كما يمكن تحرير الصور وازافة مؤثرات متنوعة.

1. انقر  لتشغيل تطبيق Gallery.

نصيحة

- اذا لم تتمكن من ايجاد ايقونة بدء التطبيق، ابحث عنها في مشغل التطبيق المعروض بالنقر على [Apps & Widgets]  في أعلى يمين الشاشة الرئيسية.

قراءة الصور أو الفيديو على جهازك اللوحي

1. انقر الالبومات او الصور المصغرة لاختيار الصور او الفيديو الذي تريد مشاهدته.

الصور او الفيديو هلت المختارة تعرض على شاشة العرض.

نصيحة

- يمكنك عرض الصور او الفيديو المخزنة في البومات الويب على بيكاسا. اذا قمت بالتهيئة للمزامنة مع البومات الويب على بيكاسا المتوفرة مع حساب Google الذي ضبطته مع تطبيق Settings ، يظهر تطبيق الويب على بيكاسا في قائمة الالبوم.
- استعمال القائمة اعلى يمين الشاشة، يمكنك تصنيف الصور او الفيديو بالتفاصيل مثل وقت او مكان تسجيلها.
- بالنقر على والاحتفاظ بالصور المصغرة بالتتابع، يمكنك اختيار صور متعددة أو فيديو.
- يمكنك التحكم بالعرض على شاشة العرض.

لتمديد منطقة عرض الصور

انقر  أعلى يمين شاشة عرض الصور. لالغاء التمديد، انقر .

لعرض صور على كامل الشاشة

انقر [Fill display area]من قائمة الاختيار لشاشة عرض الصور. لالغاء المشاهدة على كامل الشاشة، انقر [Fit to display area].

لعرض موقع التصوير

انقر  أو  مع عدم تمديد منطقة العرض. اذا كان للصورة معلومات حول مكان التقاطها، تظهر خريطة مع الموقع المشار اليه فيها. للعودة الى الصور المصغرة، انقر .

نصيحة

- يمكن التقاط صور تحتوي على معلومات الموقع باستعمال الكاميرا المتضمنة.

عرض الصور على جهاز آخر بارسالها (Throw) من جهازك اللوحي

باستعمال جهازك اللوحي، يمكنك ارسال الصور الى جهاز DLNA مرخص له عبر الشبكة الرئيسية ومشاهدة الصور على ذلك الجهاز [التفاصيل].

ملاحظة

- اذا عرضت شاشة اخرى باستعمال ادوات مثل النقر  بينما تكون تتحكم في جهاز آخر (جهاز العرض) باستعمال جهازك اللوحي، عد الى شاشة التحكم عبر لوحة الاشعار.

نصيحة

- عندما ترسل المحتوى الى جهاز آخر، يمكنك العرض لمحتوى آخر على جهازك اللوحي.

1. انقر واحتفظ بالالبوم أو الصورة المصغرة الخاصة بالصور التي تريد مشاركتها، ثم انقر .
2. انقر اسم الخدمة التي تريد استعمالها لمشاركة الصور أو الفيديو.
3. اعرض الصور أو الفيديو باتباع التعليمات على الشاشة.

نصيحة

- عند النقر على والاحتفاظ بالصور المصغرة بالتتابع، يمكنك اختيار صور متعددة أو فيديو.

عرض الصور تلقائياً (العرض المتواصل)

1. اختر الالبومات أو الصور المصغرة الخاصة بالصور التي تريد عرضها حسب العرض المتواصل ثم انقر . يبدأ العرض المتواصل.

تحرير الصور

1. على شاشة العرض، انقر  (قائمة الاختيار) - [Edit].
2. انقر أيقونة التحرير في أسفل الشاشة. يمكن اضافة مؤثرات متنوعة على الصور.
3. عند انتهاء التحرير، انقر [SAVE].

موضوع ذو صلة

[الصيغ المدعومة](#)

[حول بيانات العينة](#)

يجلب لك Video Unlimited عالما جديدا من الاستمتاع بالاجهزة المفعله بواسطة الانترنت من سوني Sony. يمكن تحميل فيديوهاتك المفضلة على جهازك اللوحي ومشاهدتها في أي مكان وزمان.

ملاحظة

- هذا التطبيق أو الخدمة يمكن ألا يكونا متوفرين في بعض البلدان/المناطق.
- يمكن ان توجد نفقات استعمال الانترنت لاستعمال مثل هذه الخدمة. انت مسؤول على كل نفقات الانترنت المترتبة. اتصل بالمزود الذي اشتركت معه لأكثر تفاصيل.
- يمكنك البحث عن المحتوى دون تسجيل الدخول، ولكن يرجى التأكد من تسجيل حساب لشراء وتحميل المحتوى.
- يجب ان يكون جهازك اللوحي موصولاً بالشبكة باستعمال الشبكة اللاسلكية لاستعمال ميزة المشاهدة مسبقاً.
- يجب ان يكون جهازك اللوحي موصولاً بالشبكة باستعمال الاسلكي لتحميل المحتوى الذي اشتريته. المحتوى الذي اشتريته يمكن تحميله من [Download List].
- لتحميل المحتوى، يجب أن يكون موقعك الحالي نفس موقع البلد/المنطقة في حسابك.
- افحص ان كان هناك مكان فارغ كاف لتحميل المحتوى.

معلومات الدعم

<http://www.sonyentertainmentnetwork.com/support>

العلامات التجارية

- شعار Sony Entertainment Network و "Sony Entertainment Network" هي علامات تجارية لشركة Sony Corporation.

موضوع ذو صلة

[التمتع بمحتوى الفيديو](#)

Music Unlimited

- الموسيقى حسب الطلب - استمع لأي أغنية تريد، متى أردت
- ملايين الأغاني من آخر أشهر المفضلات الكلاسيكية
- قنوات الراديو التي تمتد إلى مختلف الأنواع والمزاجات والعصور
- بلا إعلانات وتجاوز غير محدود
- القدرة على مزامنة والعرض من مجموعتك الشخصية
- الدخول من عديد الأجهزة

ملاحظة

- هذا التطبيق أو الخدمة يمكن ألا يكونا متوفرين في بعض البلدان/المناطق.

معلومات الدعم

<http://www.sonyentertainmentnetwork.com/support>

العلامات التجارية

- شعار Sony Entertainment Network و "Sony Entertainment Network" هي علامات تجارية لشركة Sony Corporation.

موضوع ذو صلة

[التمتع بمحتوى الموسيقى](#)

احمل كتبك الإلكترونية المفضلة في جهازك اللوحي. التصميم البديهي مثالي للقراءة السريعة، حيث يمكنك من تفضيل وإبراز وتعديل حجم الخط عند القراءة. يمكنك حتى مزامنة هذه البنود مع أجهزة متوافقة أخرى. من السهل شراء المحتوى من Reader(TM) Store على الويب. في البلدان التي لا تستطيع أن تشتري من Reader(TM) Store، يمكن أيضا الاستمتاع بجهازك اللوحي من خلال تحميلها من بطاقة ذاكرة (كتب دون الحماية من النسخ فقط).

- التفضيل والإبراز
- احجام الخطوط المعدلة
- الأيثار البديهي
- المزامنة مع أجهزة متوافقة أخرى

ملاحظة

- ربما لا يتوفر هذا التطبيق أو الخدمة في بعض البلدان/ المناطق.

العلامات التجارية

- Sony Corporation و Sony و شعار Sony هي علامات تجارية لشركة Sony Corporation.
- جميع العلامات التجارية الأخرى هي مُلك خاص لمالكها. جميع الحقوق محفوظة.

موضوع ذو صلة

[التمتع بالكتب الإلكترونية](#)

MediaRemote

يمكنك استعمال MediaRemote مع اجهزة سوني Sony المدعومة. يمكنك MediaRemote من التحكم في هذه الاجهزة كوحدات تحكم عن بعد ومشاهدة المعلومات حول الاقراص المدخلة.

(للتأكد من الاجهزة المدعومة، انظر موقع سوني Sony الالكتروني.)

ملاحظة

- كن حذرا من حماية الشبكة الرئيسية عند ادخال البنود مثل المعلومات الشخصية.

MediaRemote تحضير

1. صل جهاز سوني Sony بشبكتك الرئيسية.
للتفاصيل حول التوصيل، راجع تعليمات التشغيل المرفقة مع الجهاز وموجه الشبكة اللاسلكية.
2. صل جهازك اللوحي لنفس الشبكة الرئيسية التي يتصل بها جهاز سوني Sony.
3. سجل جهازك اللوحي على جهاز سوني Sony.
للتفاصيل حول التهيئات، انظر تعليمات التشغيل المرفقة مع الجهاز.
انظر قسم المساعدة على MediaRemote للعثور على كيفية استعمال MediaRemote.

موضوع ذو صلة

تشغيل اجهزة صوت وفيديو متنوعة على جهازك اللوحي

Ustream يدعم الفيديو المباشر الذي يمكن أي شخص من مشاهدته والتفاعل مع الجمهور العالمي. مع Ustream للنظام اندرويد، البث حسب الاشعار الوقتي ولن تفوت أي ايقاع من عروضك المفضلة. شاهد الاحداث المباشرة واحجز للاحداث القادمة والحق بركب آخر عمليات البث وشارك مع الشبكات الاجتماعية على الطريق.

- بث وتفاعل مع جمهورك عبر الدردشة والتصويت
- شاهد احداث مباشرة وشارك عبر الدردشة
- اكتشف أروع محتوى من Ustream تحت "Featured"
- اتبع عروضك المفضلة بالانضمام الى Ustream Crowds وتتبع الأحداث التي تنتظرها
- شارك مع شبكاتك الاجتماعية عند البث واكتشاف المحتوى

ملاحظة

- ربما لا يتوفر هذا التطبيق أو الخدمة في بعض البلدان/ المناطق.

معلومات الدعم

<http://www.ustream.tv/support-center/mobile>

Zinio هو أروع تجربة للقراءة المتنقلة عالية الوفاء في العالم، مع أفضل المجلات من انحاء العالم بصيغة رقمية نقية. Zinio يمكنك من القراءة ومشاركة المقالات من العناوين الرئيسية وشراء الاشتراكات الرقمية او اعداد واحدة وادارة مكتبتك على اجهزة متعددة. اقرأ ما تحبه!

ملاحظة

- هذا التطبيق أو الخدمة يمكن ألا يكونا متوفرين في بعض البلدان/المناطق.

معلومات الدعم

<http://www.zinio.com/help/index.jsp>

Evernote تجعل جهازك اللوحي امتدادا لعقلك. هذا التطبيق الفائز بجائزة يمكنك من تذكر أي شيء يقع في حياتك. من الملاحظات الى الأفكار الى الصور الى التسجيلات، ضع كل شيء في Evernote وشاهده بما أنه يزامن كل شيء من جهازك اللوحي الى الويب الى كمبيوترك.

ملاحظة

- ربما لا يتوفر هذا التطبيق أو الخدمة في بعض البلدان/ المناطق.

معلومات الدعم

<http://www.evernote.com/about/contact/support/>

قم بتنزيل ألعاب عالية الجودة لجهاز Android tablet من قسم الألعاب عالية الجودة في متجر Gameloft الإلكتروني. اختار من بين الأسماء الرنانة مثل لعبة أسفلت 6، كرة القدم الحقيقية 2011 و نوفا 2 - تحالف طليعة المدار القريب.

معلومات الدعم

support@gameloft.com

- سنغافورة
65-6559-6220 (الاثنين-الجمعة) 10:30-19:30
- هونغ كونغ
دعم عبر البريد الإلكتروني فقط
- تايوان
886-237-65-50-90 (الاثنين-الجمعة) 10:00-19:00
- الهند
دعم عبر البريد الإلكتروني فقط
- استراليا
1-800-443-881 (الاثنين-الجمعة) 09:00-18:00
- نيوزيلندا
0-800-451-974 (الاثنين-الجمعة) 09:00-18:00
- السعودية
دعم عبر البريد الإلكتروني فقط
- تايلاند
66-2619-9814 (الاثنين-الجمعة) 09:00-18:00
- الامارات العربية المتحدة
دعم عبر البريد الإلكتروني فقط
- اندونيسيا
62-21-391-8614 (الاثنين-الجمعة) 09:00-18:00

Foursquare يساعدك على اكتشاف العالم من حولك. ابق متصلا مع اصدقائك وتحصل على نصائح جيدة وافتح حسابات وجوائز.

بينما أنت تمشي، يمكنك اطلاع اصدقائك على مكانك ومشاركة صورك والحصول على تعليقاتهم («أنا قريب منك تماما، سأمر عليك لأحببيك») والحصول على نصائح جيدة («اطلب طبق لوبستر رافيولي، إنه الافضل حتى الآن»). اطنان من الاماكن تهب خصومات ومجانيات لمستعملي Foursquare وتحصل على نقاط وبطاقات للقيام بالاشياء التي تحبها. استمتع بالاكشاف!

معلومات الدعم

<http://support.foursquare.com/home>

شاهد فيلم بالكامل غير مجزء من افلام والبرامج التلفزيونية من هوليوود على جهازك اللوحي.
250 فيلم وأكثر من 1,000 حلقة تلفزيونية متوفرة على جهازك اللوحي حسب الطلب.

ملاحظة

- هذا التطبيق أو الخدمة يمكن ألا يكونا متوفرين في بعض البلدان/المناطق.

معلومات الدعم

<http://www.crackle.com/support/help.aspx>

android@crackle.com

حول التخزين الاحتياطي

يجب عليك نسخ البيانات على جهازك اللوحي وتخزينه في جهاز تخزين آخر (تخزين احتياطي). بيانات متعددة، مثل الصور المسجلة والموسيقى المحملة ومحتوى الفيديو سنترال في جهازك اللوحي بقدر استعمالك له. اذا حدث اي مشاكل غير متوقعة مع جهازك اللوحي، يمكن أن تتلف تلك البيانات او تضيع. وكخطوة حامية في حالة وقوع مثل تلك الحوادث، يجب عليك القيام بعمليات تخزين احتياطي متكررة حتى تكون قادرا على تخزين بياناتك الثمينة.

ملاحظة

- لا يمكن نسخ بعض البيانات على جهازك اللوحي.
- بعض التهيئات والتطبيقات يمكن ألا تملك أي طريقة للتخزين الاحتياطي. قم بوضع ملاحظات مكتوبة والاحتفاظ بها في مكان آمن.

بيانات يمكن تخزينها احتياطيا

يمكنك نسخ وتخزين البيانات التالية مع جهازك اللوحي للتخزين الاحتياطي.

- موسيقى/فيلم/ملفات كتب الكترونية دون حماية حقوق التأليف
- صور/رسوم شاشة
- البيانات مخزنة في الملفات التالية.
- ملفات الموسيقى: \Music
- ملفات صور شاشة: \Pictures
- ملفات افلام: \Movie
- ملفات صور: \DCIM
- ملفات كتب الكترونية: \Reader

التخزين الاحتياطي للبيانات (النسخ)

استعمل تطبيق File transfer لتخزين البيانات على بطاقة ذاكرة SD متوفرة تجاريا.

1. انقر [Apps & Widgets] [متبوعا بـ]  لبدء تطبيق File transfer.
2. ادخل بطاقة ذاكرة SD لجهازك اللوحي.
3. اختر الملف/المجلد الذي تريد نسخه من جهازك اللوحي.
4. انقر .

يتم انشاء مجلد يسمى "transferred" على بطاقة الذاكرة SD ويتم نسخ البيانات الى ذلك المجلد.

ملاحظة

- بما أن محتوى الفيديو المشتري لدى Video Unlimited*1 هو محمي بحقوق التأليف، يمكنك تخزينه احتياطيا باتباع الطريقة المشروحة بالأعلى. انسخه على كمبيوتر باستعمال تطبيق كمبيوتر "Media Go". انتقل إلى هنا لمعرفة المزيد عن تطبيق Media Go. <http://mediago.sony.com/enu/introduction/>
- Video Unlimited 1* هو خدمة فيديو متوفرة على شبكة Sony Entertainment Network.

موضوع ذو صلة

نسخ البيانات من كمبيوتر إلى جهازك اللوحي



Wi-Fi checker

تطبيق Wi-Fi checker يمكنك من فحص توصيل الالاسكي الخاص بجهازك اللوحي عند حدوث مشكلة توصيل.

1. انقر  لتشغيل تطبيق Wi-Fi checker.

2. انقر [Test] أعلى يمين الشاشة لبدء فحص التوصيل.
البنود المفحوصة بالتتابع والاسباب المقترضة والحلول معروضة.

نصيحة

- اذا لم تتمكن من ايجاد ايقونة بدء التطبيق، ابحث عنها في مشغل التطبيق المعروض بالنقر على [Apps & Widgets] في أعلى يمين الشاشة الرئيسية.
- اذا نقرت على [SETTINGS]  أعلى يمين الشاشة، يمكنك عرض شاشة التهيئة لتوصيل الالاسكي. استعمل  للعودة الى تطبيق Wi-Fi checker. اذا نقرت  لعرض الشاشة الرئيسية، تظهر شاشة التهيئة عند تشغيل تطبيق Wi-Fi checker في المرة القادمة.

موضوع ذو صلة

بدء الاتصالات الالاسكية

ملاحظات حول استعمال وظيفة الالاسكي

نسخ البيانات من كمبيوتر إلى جهازك اللوحي

إذا قمت بتوصيل الكمبيوتر بجهازك اللوحي باستخدام كبل Micro-USB مصغر متوفر تجارياً [\(تفاصيل\)](#)، يمكن نسخ البيانات على الكمبيوتر إلى جهازك اللوحي. يمكن بعد ذلك قراءة البيانات على جهازك اللوحي.

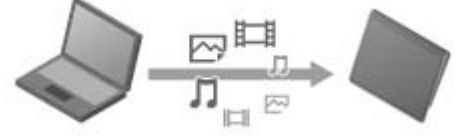

ملاحظة

- لا تفصل كبل Micro-USB المصغر أثناء نسخ البيانات. يمكن أن يسبب تلف البيانات.
- البيانات المنسوخة مخزنة في الذاكرة الداخلية. لا يمكنك تغيير وجهة تخزين البيانات.
- البيانات المنسوخة فقط حسب صيغ الملفات المدعومة يمكن قراءتها على جهازك اللوحي.

موضوع ذو صلة

[توصيل جهاز USB](#)

[ملاحظات حول توصيل جهازك اللوحي بكمبيوتر عبر كبل USB](#)

الصيغ المدعومة

تختلف الصيغ المشغلة حسب التطبيق أو المحتوى المستعمل.

ملاحظة

- بعض الملفات يمكن أن تقرأ على جهازك اللوحي.

الفيديو

الامتداد	الامتداد	نسبة البت القصوى (ميغابت بالثانية)	التحليل الاقصى	التعريف	الصيغة/ الكوديك
-	.mp4 .3gp	4	704 × 576 (4CIF)	التعريف 0	H.263
.mp4 .m4v .3gp	.mp4 .m4v .3gp	10	1920 × 1080	تعريف المقياس الاساسي	H.264 / AVC
.mp4 .m4v .3gp	.mp4 .3gp	10	1920 × 1080	تعريف بسيط / تعريف بسيط متقدم	MPEG-4
.wmv	-	10	1920 × 1080	تعريف بسيط / تعريف رئيسي	WMV

الموسيقى

الامتداد	الامتداد	نسبة البت القصوى (كيلوبت بالثانية)	نسبة العينة (كهرز)	الصيغة/ الكوديك
.m4a .mp4 .3gp	.m4a .mp4 .3gp	320	ما يصل الى 48	AAC
.mp3	.mp3	320	ما يصل الى 48	MP3
.wav	.wav	-	44.1	WAV
.wma	-	320	44.1	WMA
.wma	-	192	44.1	WMA Pro
-	.flac	-	ما يصل الى 48	FLAC
-	.mid .xmf	-	-	MIDI
-	.ogg	256	ما يصل الى 48	Vorbis

 Gallery	التحليل الاقصى (بيكسل)	الصيغة/ الكوديك
الامداد		
.jpg	6048 × 4032	JPEG
.gif	2000 × 2000	GIF
.png	2000 × 2000	PNG
.bmp	2000 × 2000	BMP
.wbmp	2000 × 2000	WBMP
.webp	2000 × 2000	WEBP

موضوع ذو صلة

[Gallery](#)

[Music player](#)

[Video player](#)

Media Go هو تطبيق يدعم ادارة المحتوى ونقله بين جهازك اللوحي والكمبيوتر. بتحميل Media Go على كمبيوترك، يمكنك نقل الموسيقى والصور والفيديو لجهازك اللوحي.

ملاحظة

- للتفاصيل حول كيفية استعمال Media Go راجع قسم المساعدة في القائمة الرئيسية الخاصة بـ Media Go.

تحميل Media Go على الكمبيوتر

1. ادخل الى <http://www.sony.com/mediago/Tablet> من كمبيوترك ثم حمل Media Go.
2. انقر مرتين على الملف المحمل.
3. حمل Media Go متبعا للتعليمات على الشاشة. اذا تمت الاشارة الى تحميل مكون برنامج اضافي اثناء التحميل، حملة ونزله كما هو موضح.

نقل المحتوى الى جهازك اللوحي باستعمال Media Go

1. صل كمبيوترك بجهازك اللوحي بكبل Micro-USB مصغر متوفر تجاريا [التفاصيل].
2. ابدأ Media Go باختياره من قائمة البدء للكمبيوتر. يمكن الآن نقل المحتوى بين جهازك اللوحي والكمبيوتر.

ملاحظة

- اذا لم يتم عرض [Sony Tablet] على يسار شاشة Media Go، هذا يعني أن جهاز اللوحي لم يتعرف عليه من قبل الكمبيوتر. تثبت من تحميل مشغل الجهاز جيدا أم لا.
- للتفاصيل حول استعمال Media Go على الكمبيوتر، راجع <http://www.sony.com/mediago/Tablet>

موضوع ذو صلة

توصيل جهاز USB

ملاحظات حول توصيل جهازك اللوحي بكمبيوتر عبر كبل USB

Gallery

Music player

Video player

الموقع PlayStation(R)Store هو موقع على شبكة الانترنت تقدمه شركة Sony Computer Entertainment Inc. يمكن شراء مواد منه مثل العباب PlayStation(R) لاطراف التوصيل PlayStation(TM)Certified.

ملاحظة

- ربما لا يتوفر هذا التطبيق أو الخدمة في بعض البلدان/ المناطق.
- تحتاج إلى رقم التعريف لتسجيل الدخول في PSN أو SEN لشراء العباب PlayStation(R) من PlayStation(R)Store.
- صل جهازك اللوحي إلى شبكة لاسلكية عند تنزيل المحتوى الذي اشتريته.
- تأكد من وجود حيز كافي على جهازك اللوحي قبل تنزيل المحتوى الذي اشتريته.

موضوع ذو صلة

التمتع بألعاب كاملة

دعم لنظام PlayStation(R) عموماً

استخدام جهاز تحكم للنظام PlayStation(R)3

يمكن توصيل جهاز تحكم للنظام PlayStation(R)3 إلى جهازك اللوحي بواسطة توصيل سلكي أو لاسلكي. استعمل الألعاب المركبة مسبقاً في جهازك اللوحي والألعاب التي قمت بتنزيلها من متجر PlayStation(R)Store باستخدام جهاز تحكم لاسلكي DUALSHOCK(R)3 أو SIXAXIS مصنوع من قبل شركة Sony Computer Entertainment Inc.

استخدام جهاز تحكم للنظام PlayStation(R)3 بواسطة توصيل سلكي

1. قم بتشغيل جهازك اللوحي.
 2. صل جهاز التحكم إلى طرف التوصيل USB Micro-A/B على جهازك اللوحي باستعمال كبل وصلة USB المخصص من فئة SGPU1 (بياع منفصلاً) وكبل USB متوفر تجارياً.
- يتم عرض الأيقونة  (شحن جهاز التحكم) مع اخطار في اسفل الشاشة الرئيسية لجهازك اللوحي.

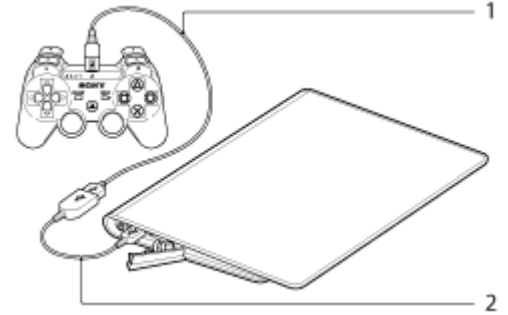

1. كبل USB متوفر تجارياً
2. كبل وصلة USB من فئة SGPU1 (بياع منفصلاً)

ملاحظة

- يمكن توصيل جهاز تحكم واحد فقط لنظام PlayStation(R)3 إلى جهازك اللوحي.



نصيحة

- يتم شحن بطارية جهاز التحكم عندما يكون جهاز التحكم موصولاً إلى جهازك اللوحي باستخدام كبل USB. يستمر شحن جهاز التحكم عندما يكون موصولاً إلى جهازك اللوحي باستخدام كبل USB، حتى لو كانت الشاشة مطفأة. ننصح بتوصيل جهازك اللوحي إلى محول تيار متردد أثناء شحن جهاز التحكم.

استخدام جهاز تحكم للنظام PlayStation(R)3 بواسطة توصيل لاسلكي

يمكن انشاء توصيل لاسلكي بين جهازك اللوحي وجهاز تحكم للنظام PlayStation(R)3 باستخدام وظيفة Bluetooth(R). عند توصيل جهاز التحكم إلى جهازك اللوحي لأول مرة، يجب مزاججة جهاز التحكم مع جهازك اللوحي.

1. قم بتشغيل جهازك اللوحي.
 2. انقر [Bluetooth] - [Settings] -  - [Apps & Widgets]  بهذا الترتيب، ومن ثم اسحب المفتاح [Bluetooth] إلى وضع التشغيل [ON].
 3. صل جهاز التحكم إلى طرف التوصيل USB Micro-A/B على جهازك اللوحي باستعمال كبل وصلة USB المخصص من فئة SGPU1 (بياع منفصلاً) وكبل USB متوفر تجارياً.
- يتم عرض الأيقونة  (شحن جهاز التحكم) في اسفل الشاشة الرئيسية لجهازك اللوحي.
4. افصل جهاز التحكم عن جهازك اللوحي. ستكتمل عملية المزاججة.
- تتغير أيقونة جهاز التحكم المعروضة في اسفل يمين الشاشة الرئيسية لجهازك اللوحي إلى أيقونة تشير إلى مستوى شحن بطارية جهاز التحكم.
- البطارية فيها شحنة كثيرة: 

- البطارية بدأت تفقد شحنتها. 
- مستوى شحنة البطارية منخفض. 
- البطارية لا توجد فيها شحنة. اشحن جهاز التحكم. 

ملاحظة

- يمكن توصيل جهاز تحكم واحد فقط لنظام PlayStation(R)3 إلى جهازك اللوحي.
- لتوصيل جهاز التحكم إلى جهازك اللوحي باستخدام وظيفة بلوتوث، يجب ان تكون بطارية جهاز التحكم مشحونة.
- عند مزوجة جهازك اللوحي وجهاز التحكم، يجب توصيلهما بواسطة توصيل سلكي.
- خلافاً لأجهزة بلوتوث الأخرى، سوف لن يظهر جهاز التحكم في قائمة الأجهزة المزوجة مع جهازك اللوحي [تفاصيل].
- عند استخدام جهاز تحكم تمت مزوجته مع نظام PlayStation(R)3 أو جهاز لوحي آخر، يتم الغاء مزوجته مع الجهاز اللوحي الاصلي.
- اثناء استخدام جهاز تحكم لنظام PlayStation(R)3 بواسطة توصيل لاسلكي، لا يمكن استخدام أجهزة بلوتوث التي تدعم A2DP (Advanced Audio Distribution Profile) مثل سماعات الرأس المزودة بوظيفة بلوتوث. إذا استخدمت كلا الجهازين في آن واحد، ربما ينقطع الصوت.

نصيحة

- عند توصيل جهاز التحكم إلى جهازك اللوحي ومن ثم نقرت  - [The controller of the PlayStation(R)3 system is connected] في اسفل يمين الشاشة الرئيسية، تظهر الشاشة "About the controller of the PS3(TM) system". يمكن تنفيذ توصيل بلوتوث بين جهاز التحكم وجهازك اللوحي باتباع التعليمات التي تظهر على الشاشة.
- يجب مزوجة جهازك اللوحي وجهاز البلوتوث الجديد مرة واحدة فقط للاتصال مجدداً. فقط اضغط الزر PS على جهاز التحكم في المرة القادمة.

عرض دليل المستخدم

- عند نقر  - [The controller of the PlayStation(R)3 system is connected] في اسفل يمين الشاشة الرئيسية، يظهر دليل المستخدم.

اطفاء جهاز التحكم لنظام PlayStation(R)3

- عند توصيل جهاز تحكم إلى جهازك اللوحي بواسطة توصيل سلكي، اطفى جهازك اللوحي أولاً [تفاصيل].
- عند توصيل جهاز تحكم إلى جهازك اللوحي بواسطة توصيل لاسلكي، قم بتنفيذ احد الاجراءات التالية.
- قم بعرض دليل المستخدم، ومن ثم انقر [Off].
- اطفى شاشة جهازك اللوحي (وضع السكون) [تفاصيل]

ملاحظة

- لا يمكن اطفاء جهاز التحكم من جهاز التحكم نفسه.

نصيحة

- يمكن اعادة توصيل جهاز التحكم مع جهازك اللوحي بضغط الزر PS على جهاز التحكم.

موضوع ذو صلة

التمتع بالألعاب كاملة

دعم لنظام PlayStation(R) عموماً

إعادة عرض محتوى الموسيقى المخزن في أجهزة متعددة (PARTY STREAMING)

يمكن إرسال (Throw) محتوى الموسيقى المخزن في جهازك اللوحي أو الشبكة المنزلية وعرض المحتوى في نفس الوقت عبر الشبكة المنزلية على الأجهزة بواسطة وظيفة PARTY STREAMING. أثناء استخدام وظيفة PARTY STREAMING، فإن أحد الأجهزة التي يتم إرسال محتوى الموسيقى من جهازك اللوحي إليها يصبح «المضيف» لعرض PARTY، ويتم تسجيل الأجهزة الأخرى على أنها «ضيوف». يمكن استخدام هذه الوظيفة مع Music player (موسيقى) والبرامج الإضافية DLNA.

يجب أن تستعد قدا لاستعمال الشبكة الرئيسية [التفاصيل].



يمكن الاستمتاع بوظيفة PARTY STREAMING مع الأجهزة الأخرى التي تحمل الشعار PARTY STREAMING (المبين ادناه).



إعادة عرض محتوى الموسيقى باستخدام وظيفة PARTY STREAMING

1. تأكد من تشغيل الأجهزة على الشبكة المنزلية التي تدعم وظيفة PARTY STREAMING وأن تكون في حالة تسمح لها بالارتباط بوظيفة PARTY.
2. انقر  لتشغيل تطبيق مشغل الموسيقى.
3. انقر محتوى الموسيقى الذي تريد إرساله وعرضه.
4. انقر  (Throw).
5. انقر [ON] لاستعمال وظيفة PARTY STREAMING. يتم عرض الأجهزة التي تدعم وظيفة PARTY STREAMING وعليها علامة الاختيار في الجهة اليسرى العلوية. إذا وجدت فيها أية أجهزة لا تريد عرض محتوى الموسيقى عليها، انقر صور تلك الأجهزة. سيتم حذف علامة الاختيار.



6. انقر [Start].

يبدأ العرض باستخدام وظيفة PARTY STREAMING على الأجهزة المختارة. يمكنك التحكم في العرض باستخدام الجهاز اللوحي.

- يمكنك ايضا الاختيار لعرض المحتوى المخزن على جهاز آخر (خادم) باستعمال تطبيق DLNA ([التفاصيل]) والمواصلة الى الخطوة 5.
- عند نقر [Throw] في القائمة المعروضة بنقر والاحتفاظ بقائمة المحتوى في تطبيقات DLNA أو Music player، يمكنك المواصلة الى الخطوة 5 بدون العرض.

تغيير الأجهزة التي تعرض باستخدام وظيفة PARTY STREAMING

1. انقر [Change] على شاشة العرض.
2. لربط/ مغادرة PARTY، انقر صورة الجهاز لاضافة/ حذف علامة الاختيار.
لاطفاء وظيفة PARTY STREAMING، انقر [OFF].

اغلاق PARTY

1. انقر [Disconnect] على شاشة العرض.

- يتم اغلاق PARTY بواسطة اطفاء خدمة مضيف PARTY أو بواسطة تغيير محتوى الموسيقى الذي يتم عرضه على خدمة مضيف PARTY بواسطة جهاز آخر على الشبكة المنزلية.

ضبط مستوى صوت الأجهزة المشاركة في PARTY

على شاشة العرض، يمكن ضبط مستوى صوت جميع الأجهزة المشاركة في PARTY.



1. زر كتم الصوت
انقر هذا لاطفاء مستوى الصوت.
2. شريط التحكم بمستوى الصوت الرئيسي
اسحب المؤشر على الشريط وحرره في نقطة مستوى الصوت المرغوب.
يتم ضبط مستوى الصوت اثناء الحفاظ على توازن مستوى الصوت بين الأجهزة.
3. زر تهيئة مستوى الصوت
انقر هذا الزر لتعديل مستوى صوت الأجهزة كل على حدة على الشاشة التالية.

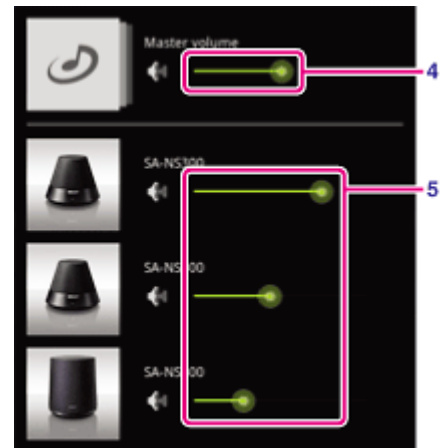

4. شريط التحكم بمستوى الصوت الرئيسي
اسحب المؤشر على الشريط وحرره في نقطة مستوى الصوت المرغوب.
يتم ضبط مستوى الصوت اثناء الحفاظ على توازن مستوى الصوت بين الأجهزة.
 5. شريط التحكم بمستوى الصوت لكل جهاز
اسحب المؤشر على الشريط وحرره في نقطة مستوى الصوت المرغوب لضبط مستوى الصوت لكل جهاز.
-

موضوع ذو صلة

التمتع بالفيديو أو الموسيقى أو محتوى الصور على الأجهزة الأخرى
ما يمكنك فعله على الشبكة الرئيسية

حول DLNA

اعداد الشبكة الرئيسية

اعادة قراءة المحتوى المخزن في جهاز آخر (خادم)

- الجهاز اللوحي "Sony Tablet" هو علامة تجارية خاصة بشركة سوني Sony Corporation.
- "Clear Phase" و "xLOUD" هي علامات تجارية خاصة بشركة سوني Sony Corporation.
- DLNA(R), DLNA Logo and DLNA CERTIFIED(R) are trademarks, service marks, or certification marks of the Digital Living Network Alliance.
- Reader و شعار Reader هي علامات تجارية لشركة سوني Sony.
- "Select App" هو علامة تجارية خاصة بشركة سوني Sony Corporation.
- "12 TONE ANALYSIS" وشعارها هي علامات تجارية لشركة سوني Sony Corporation.
- «شعار Sony Entertainment Network» و "Sony Entertainment Network" هي علامات تجارية لشركة سوني Sony Corporation.
- "SensMe" وشعارها هي علامات تجارية أو علامات تجارية مسجلة لشركة Sony Ericsson Mobile Communications AB.
- "PlayStation" هي علامات تجارية مسجلة أو علامة تجارية لشركة Sony Computer Entertainment Inc.
- Pinball Heroes is a trademark of Sony Computer Entertainment America LLC. (C)2009, 2011 Sony Computer Entertainment America LLC.
- Crash Bandicoot and related characters (TM) & (C) Universal Interactive Studios, Inc. Licensed by Universal Studios Licensing, Inc. (C)1996 Universal Interactive Studios, Inc. Source Code; (C)1996 Naughty Dog, Inc. All rights reserved.
- Google، شعار Google النمطي، Android، شعار Android النمطي، شعار Android Market، شعار Android Market النمطي، Gmail، Google Calendar، Google، شعار Google النمطي، Android، شعار Android النمطي، شعار Android Market، شعار Android Market النمطي، Google Inc. هي علامات تجارية لشركة Google.
- Adobe Flash Player Copyright(C) 1996-2011 Adobe Systems Incorporated. All rights reserved. Adobe and Flash are either registered trademarks or trademarks of Adobe Systems Incorporated in the United States and/or other countries.
- THIS PRODUCT IS LICENSED UNDER THE AVC PATENT PORTFOLIO LICENSE FOR THE PERSONAL AND NON-COMMERCIAL USE OF A CONSUMER TO ENCODE VIDEO IN COMPLIANCE WITH THE AVC STANDARD("AVC VIDEO") AND/OR (i) DECODE AVC VIDEO THAT WAS ENCODED BY A CONSUMER ENGAGED IN A PERSONAL AND NON-COMMERCIAL (ii) ACTIVITY AND/OR WAS OBTAINED FROM A VIDEO PROVIDER LICENSED TO PROVIDE AVC VIDEO. NO LICENSE IS GRANTED OR SHALL BE IMPLIED FOR ANY OTHER USE. ADDITIONAL INFORMATION MAY BE OBTAINED FROM MPEG LA, L.L.C. SEE HTTP://MPEGLA.COM
- Bluetooth هي علامة تجارية أو علامة مسجلة لشركة Bluetooth SIG Inc. وأي استعمال من طرف سوني Sony لمثل هذه العلامات هو مرخص له.
- "Crackle" and the Crackle logo are trademarks of Crackle, Inc.
- Evernote وشعار الفيل Evernote هي علامات تجارية لشركة Evernote Corporation.
- Facebook, the Facebook logo, and the F logo are trademarks or registered trademarks of Facebook, Inc.
- Foursquare is the registered trademark of Foursquare Labs, Inc.
- Gameloft (C) 2011 Gameloft. جميع الحقوق محفوظة. وشعار Gameloft وعلامات تجارية لشركة Gameloft في أمريكا و/أو جميع الدول الأخرى.
- iWnn (C) OMRON SOFTWARE Co., Ltd. 2008-2011 All Reserved.
- هذا البرنامج يعتمد بالأساس على عمل Independent JPEG Group.
- تكنولوجيا تشفير الصوت MPEG Layer-3 وبراءة الاختراع مرخصة من Fraunhofer IIS و Thomson.
- هذا المنتج مرخص له تحت MPEG4 PATENT PORTFOLIO LISENCE للاستعمال الشخصي وغير التجاري للزبون لغاية (i) ترميز الفيديو بالتوافق مع معيار MPEG4 ("MPEG4 VIDEO") و/أو (ii) فك ترميز MPEG4 VIDEO المرمز من طرف زبون نشاطه شخصي وغير تجاري و/أو متحصل عليه من مزود فيديو مرخص له لتزويد MPEG4 VIDEO. لا ترخيص مضمون أو يجب الإشارة الى أي استعمال آخر. يمكن الحصول على معلومات إضافية من MPEG LA, L.L.C. انظر الموقع HTTP://MPEGLA.COM
- NVIDIA و Tegra (TM) 2 علامات تجارية مسجلة أو علامات تجارية لشركة NVIDIA Corporation في الولايات المتحدة والبلدان الأخرى.
- شعارات SD، SDHC، microSD، و microSDHC هي علامات تجارية لشركة SD-3C, LLC.
- TinyURL is a trademark or registered trademark of TinyURL, LLC.
- Twitpic is a trademark or registered trademark of Twitpic, Inc.
- The Twitter name, logo, Twitter T, Tweet, and Twitter bird are trademarks of Twitter, Inc. in the United States and other countries.
- هذا المنتج مرخص له تحت VC-1 PATENT PORTFOLIO LICENSE للاستعمال الشخصي وغير التجاري للزبون لغاية (i) ترميز الفيديو بالتوافق مع معيار VC-1 ("VC-1 VIDEO") و/أو (ii) فك ترميز VC-1 VIDEO المرمز من طرف زبون نشاطه شخصي وغير تجاري و/أو متحصل عليه من موزع فيديو مرخص له لتوزيع VC-1 VIDEO.
- لا ترخيص مضمون أو يجب الإشارة الى أي استعمال آخر. يمكن الحصول على معلومات إضافية من MPEG LA, L.L.C. انظر الموقع HTTP://WWW.MPEGLA.COM
- Wi-Fi، Wi-Fi CERTIFIED logo، و WPA2 و WPA و Wi-Fi Protected Setup هي علامات تجارية أو علامات تجارية مسجلة لشركة Wi-Fi Alliance.
- Windows Media is either a registered trademark or trademark of Microsoft Corporation in the United States and/or other countries.
- Yfrog is a trademark or registered trademark of ImageShack Corp.

(C) 2001-2011 Zinio LLC. - San Francisco - New York - London - Barcelona - Taipei - All rights reserved.
Microsoft, Outlook, Exchange and ActiveSync are registered trademarks or trademarks of Microsoft Corporation in the United States and/or other countries. •

"Microsoft Exchange ActiveSync" in the Implementation user interface where appropriate "Microsoft(R) Exchange ActiveSync(R)"
for any printed material (included packaging, literature, marketing materials and advertising)
كل الاسماء الاخرى الخاصة بالانظمة، المنتجات والخدمات هي علامات تجارية أو علامات تجارية مسجلة لمالكها على التوالي. في هذا الدليل (TM) أو (R) غير مبينة.

دعم لنظام PlayStation(R) عموماً

الولايات المتحدة وكندا والبرازيل

<http://us.playstation.com/support/>

المكسيك وأمريكا اللاتينية (تشيلي، كولومبيا، بنما، الأرجنتين)

<http://mx.playstation.com/soporte/>

اليابان

<http://www.jp.playstation.com/support/>

المملكة المتحدة

<http://uk.playstation.com/support/>

ألمانيا

<http://de.playstation.com/support/>

اسبانيا

<http://es.playstation.com/support/>

فرنسا

<http://fr.playstation.com/support/>

إيطاليا

<http://it.playstation.com/support/>

روسيا

<http://ru.playstation.com/support/>

السويد

<http://se.playstation.com/support/>

هولندا

<http://nl.playstation.com/support/>

بلجيكا

<http://be.playstation.com/support/>

النرويج

<http://no.playstation.com/support/>

النمسا

<http://at.playstation.com/support/>

سويسرا

<http://ch.playstation.com/support/>

البرتغال

<http://pt.playstation.com/support/>

تركيا

<http://tr.playstation.com/support/>

بولندا

<http://pl.playstation.com/support/>

الهند

<http://in.playstation.com/support/>

تايوان

<http://asia.playstation.com/tw/cht/support/>

هونغ كونغ

<http://asia.playstation.com/hk/en/support/>

سنغافورة

<http://asia.playstation.com/sg/en/support/>

استراليا

<http://au.playstation.com/support/>

نيوزيلندا

<http://nz.playstation.com/support/>

الامارات العربية المتحدة والشرق الاوسط (المملكة العربية السعودية)

<http://ae.playstation.com/support/>

اندونيسيا

<http://asia.playstation.com/id/en/support/>

تايلاند

<http://asia.playstation.com/th/en/support/>

ماليزيا

<http://asia.playstation.com/my/en/support/>

موضوع ذو صلة

التمتع بالألعاب كاملة

لا يمكن تشغيل الجهاز اللوحي.

يمكن أن تكون البطارية منخفضة الشحنة كثيرا.

o صل جهازك اللوحي بمأخذ التيار واشحن البطارية.

من الممكن أن ينطفئ جهازك اللوحي بالكامل.

o اضغط وحافظ على زر الطاقة مضغوطة لمدة ثلاث ثوان لتشغيل جهازك اللوحي.

عندما يكون جهازك اللوحي يستعمل الطاقة المزودة من مأخذ التيار، تأكد من كونك قمت بوصل جهازك اللوحي ومحول تيار متردد، محول تيار متردد وسلك محول التيار المتردد وسلك محول التيار المتردد ومأخذ التيار المتردد بأمان.

o عندما يكون جهازك اللوحي مضطبا على قاعدة تثبيت (تباع منفصلة)، تأكد من كونك قمت بوصل جهازك اللوحي وقاعدة تثبيت، قاعدة تثبيت ومحول تيار متردد، محول تيار متردد وسلك محول التيار المتردد ومأخذ التيار المتردد بأمان.

إذا لم تقم بإطفاء جهازك اللوحي بشكل صحيح، من المحتمل أن يتوقف المضبط الذي يتحكم في التيار بسبب اخفاق البرنامج. اضغط وحافظ على زر الطاقة لمدة 10 ثوان أو اضغط زر إعادة التهيئة لاجبار الجهاز اللوحي على الانطفاء ثم شغله مرة اخرى [التفاصيل].

يبدأ تشغيل الجهاز اللوحي ببطء.

عند تشغيل جهازك اللوحي من وضع الایقاف، قد يستغرق تشغيله بعض الوقت.

لا يمكن شحن البطارية.

تأكد من توصيل جهازك اللوحي ومحول تيار متردد، ومحول تيار متردد وسلك التيار المتردد، وسلك التيار المتردد ومأخذ التيار المتردد بأمان. إذا ارتفعت درجة حرارة الجهاز اللوحي عند استعمال التطبيقات، التوصيل بالانترنت، ارسال/استقبال رسالة الكترونية، استعمال الكاميار المتضمنة، قراءة الفيديو/الموسيقى، الخ، من الممكن ألا تشحن البطارية. في هذه الحالة، أغلق التطبيقات المشغلة. سيبدأ شحن البطارية عندما يعود الجهاز اللوحي الى درجة الحرارة العادية. شحن البطارية عبر منفذ USB غير مدعوم عند توصيل جهازك اللوحي بكمبيوتر أو شاحن.

مؤشر الشحن لا يضيء.

تأكد من توصيل جهازك اللوحي ومحول تيار متردد، ومحول تيار متردد وسلك محول التيار المتردد، وسلك محول التيار المتردد ومأخذ التيار المتردد بأمان.

استهلاك البطارية يرتفع.

يمكن أن يحدث تلف البطارية.

o اتصل بمركز الخدمة/الدعم المذكور في الضمان لاستبدال البطارية.

يومض مؤشر الشحن.

يومض مؤشر الشحن ببطء (كل 1 ثانية) عندما يكون مستوى شحن البطارية المتبقي 15% أو أقل. اقبس جهازك اللوحي واشحن البطارية [التفاصيل].

o مؤشر الشحن لا يومض عند اطفاء جهازك اللوحي، حتى ان كان مستوى البطارية المتبقي 15% أو أقل.

عندما يومض مؤشر الشحن بسرعة (كل 0.5 ثانية)، يمكن أن يكون جهازك اللوحي في حاجة للاصلاح. توقف عن استعمال الجهاز اللوحي واتصل بمركز الخدمة/المساعدة المذكورة في الضمان.

ترتفع سخونة الجهاز اللوحي ومحول تيار متردد عند استعمال الجهاز اللوحي أو عند الشحن.

ترتفع سخونة الجهاز اللوحي ومحول تيار متردد عند استعمال الجهاز اللوحي أو عند الشحن. هذا أمر عادي ولا يجب أن يؤثر على أداء جهازك اللوحي.

يمكن أن ينطفأ الجهاز اللوحي عند ارتفاع سخونته بغرض السلامة. في هذه الحالة، استعمل الجهاز اللوحي في منطقة معتدلة بعد أن يبرد الجهاز اللوحي.

إذا أصبح الجهاز اللوحي ساخناً بشكل غير عادي، يمكن أن يكون في حاجة للإصلاح. أطفئ جهازك اللوحي وافصل سلك محول التيار المتردد من محول تيار متردد وتوقف عن استعمال الجهاز اللوحي. اتصل بمركز الخدمة/المساعدة المذكور في الضمان.

الشاشة مظلمة.

تأكد من عدم ضبط سطوع شاشة جهازك اللوحي على أقل مستوى.

تأكد من كون مستوى البطارية المتبقية كافياً.

كن حذراً ألا تغطي مستشعر الضوء المحيط.

في الخارج وفي يوم صحو، يمكن أن تشعر بأن الشاشة مظلمة.

إذا كانت تهيئة السطوع التلقائي لديك مفعلة، سيتم تعديل سطوع الشاشة تلقائياً وفقاً للسطوع المحيط.

• انقر [Automatic brightness] - [Brightness] - [Display] - [Settings] - [Apps & Widgets] حسب هذا الترتيب لحذف علامة الاختيار.

هناك نقطة غير معروضة بشكل مناسب على الشاشة.

من المحتمل أن ترى نقاطا سوداء صغيرة على شاشة LCD في بعض الحالات النادرة. لا يشير هذا الى وجود خلل [التفاصيل].

لا يمكن ايجاد جهاز Bluetooth(R).

تأكد من تشغيل وظيفة البلوتوث في جهازك اللوحي.

- انقر [Bluetooth] - [Settings] - [Apps & Widgets] بهذا الترتيب، ومن ثم اسحب المفتاح [Bluetooth] إلى وضع التشغيل [ON].

تأكد من أن جهاز البلوتوث الذي تقوم بمزاوجته هو في وضع التشغيل.

- عند نقر [Bluetooth] - [Settings] - [Apps & Widgets]، ومن ثم انقر [SEARCH FOR DEVICES] في أعلى يمين الشاشة، ربما لن يتم العثور على

جهاز بلوتوث مباشرة بسبب عدد الأجهزة حول الجهاز اللوحي، المسافة، البيئة، تردد موجات الراديو.

- اجلب جهاز البلوتوث الذي أنت بصدد مزاوجته بالقرب من جهازك اللوحي قدر الامكان ثم حاول مرة اخرى.

تأكد من أن جهاز البلوتوث الذي تقوم بمزاوجته هو في وضع الاكتشاف.

- يجب تشغيل وظيفة البلوتوث الخاصة بجهاز البلوتوث المتوفر تجاريا والذي تقوم بمزاوجته ويجب أن يكون الجهاز في وضع الاكتشاف.
- عند فصل جهاز البلوتوث الذي وصلته مرة بجهازك اللوحي ثم وصلته مرة أخرى، صل الجهاز بعد حذف التسجيل من طرف كلي جهاز البلوتوث والجهاز اللوحي.

جهازك اللوحي أصبح بطيئاً/أداؤه ليس كما هو متوقع.

- يمكن أن يصبح جهازك اللوحي بطيئاً عند استعماله في بيئة حارة أو باردة. استعمل جهازك اللوحي في مكان حرارته مناسبة قدر الامكان.
- يمكن أن يكون أداء الجهاز اللوحي أفضل اذا اطفأته ثم قمت بتشغيله مرة اخرى عندما يكون الجهاز اللوحي بطيئاً أو أدائه ليس كما هو متوقع.
- عندما يكون أداء جهازك اللوحي كما هو متوقع يمكن أن تكون منطقة تخزين البيانات في الجهاز اللوحي ممتلئة.
- قم بحذف كل التطبيقات غير الضرورية.

جهازك اللوحي لا يعمل.

اضغط وحافظ على زر الطاقة مضغوطة لمدة 10 ثوانٍ لإجباره على الانطفاء ثم شغله مرة أخرى [التفاصيل].

إذا لم تتمكن من إجباره على الانطفاء، أدخل دبوساً أو شيئاً صلباً آخر في ثقب زر إعادة التهيئة [التفاصيل].

اتصل بمركز الخدمة/المساعدة المذكور في الضمان عندما لا ينمحي العارض.

لإعادة تهيئة جهازك اللوحي.

انقر [Factory data reset] - [Backup & reset] - [Settings] - [Apps & Widgets] ثم انقر [Reset tablet] أسفل القائمة الموجودة على اليمين.

- ستحذف كل البيانات في منطقة تخزين البيانات من بينها معلومات حساب Google وبيانات النظام والتهيئة وكل بيانات التطبيق الذي حملته.
- بيانات المستعمل مثل الموسيقى والصور والكتب الإلكترونية المنقولة من بطاقة الذاكرة SD أو جهاز يوصل عبر USB لن تحذف.
- لحذف كل بيانات المستعمل مثل الموسيقى والصور والكتب الإلكترونية، انقر [Erase USB storage] لوضع علامة في صندوق الاختيار ثم انقر [Reset tablet].
- من الموصى به القيام بنسخة احتياطية للبيانات الهامة لأنه لا يمكن استرجاع بيانات المستعمل بعد الحذف.
- سيقوم الجهاز اللوحي بإعادة التشغيل تلقائياً.

الصوت يصدر مشوها من مكبر الصوت.

اضبط مستوى صوت الاستماع.

تأكد من شحن الجهاز اللوحي بشكل كاف.

إذا تم ابطال مؤثرات الصوت، من الممكن أن يتحسن الصوت.

- اختر [Off] لـ [Equalizer] ثم أزل علامة الاختيار من [Dynamic normalizer] أو [xLOUD(TM)] على قائمة التهيئة عند استعمال التطبيق [Music player].
- أزل علامة الاختيار من [Dynamic normalizer] أو [xLOUD(TM)] على قائمة التهيئة عند استعمال التطبيق [Video player].

سطوع الشاشة غير مستقر.

عند ضبط التعديل التلقائي على سطوع الشاشة، سيتم تعديلها تلقائياً وفقاً للسطوع المحيط.

• انقر [Automatic brightness] - [Brightness] - [Display] - [Settings] - [Apps & Widgets] - [حذف علامة الاختيار].

لا يمكن تعديل سطوع الشاشة.

عند ضبط تعديل تلقائي لسطوع الشاشة، لا يمكنك تعديل سطوع الشاشة يدويا.

• انقر [Automatic brightness] - [Brightness] - [Display] - [Settings] - [Apps & Widgets] حسب هذا الترتيب لحذف علامة الاختيار.

التعديل التلقائي لسطوع الشاشة لا يعمل كما هو متوقع.

عند ضبط التعديل التلقائي لسطوع الشاشة، ستكون الشاشة أكثر سطوعاً، لكنها لا تصبح معتممة. لا يشير هذا إلى وجود خلل. يعود السطوع إلى الوضع الطبيعي عند ضغط زر الطاقة لإطفاء جهازك اللوحي (وضع السكون)، واضغط زر الطاقة لتشغيل جهازك اللوحي مرة أخرى.

الشاشة تختفي/ تصبح معتممة بشكل غير متوقع.

تتحول الشاشة إلى وضع السكون تلقائيا بعد مدة معينة من الوقت لتقليل استهلاك البطارية.

- يتم تشغيل الشاشة مرة اخرى عند ضغط زر الطاقة.
- عندما تريد تغيير الوقت الذي يمر إلى أن تتحول الشاشة إلى وضع السكون، انقر [Sleep] - [Display] - [Settings] - [Apps & Widgets] حسب هذا الترتيب لضبط الوقت.
- اذا ضبطت الوقت لمدة أطول قبل الدخول في وضع السكون، سيتم استهلاك شحنة البطارية بشكل أسرع.

الشاشة اللمسية لا تعمل كما هو متوقع.

تأكد من أنك تعرف كيف تستعمل الشاشة اللمسية [التفاصيل].

إذا كانت الشاشة اللمسية تالفة (مخدوشة، الخ) اتصل بمركز الخدمة/المساعدة المذكورة في الضمان.

إذا كانت الشاشة اللمسية لا تعمل، أطفئ جهازك اللوحي، ثم شغله مرة أخرى.

- إذا لم تتمكن من اطفاء جهازك اللوحي، اضغط وحافظ على زر الطاقة مضغوطاً لمدة 10 ثوانٍ لإجباره على الانطفاء ثم شغله مرة أخرى [التفاصيل].
- إذا لم تتمكن من إجباره على الانطفاء، أدخل دبوساً أو شيئاً صلباً آخر في ثقب زر إعادة التهيئة [التفاصيل].

تمت اعادة تهيئة التاريخ والوقت.

- عندما تكون شحنة البطارية المتبقية منخفضة جدا، يمكن اعادة تهيئة التاريخ والوقت.
• اشحن البطارية ثم اضبط التاريخ والوقت مجددا.

لإلغاء صوت النقر (صوت التشغيل).

انقر [Touch sounds] - [Sound] - [Settings] - [Apps & Widgets] حسب هذا الترتيب لحذف علامة الاختيار.

ضغظ الزر - MOL (مستوى الصوت) على جهازك اللوحي والاحتفاظ بضغطه إلى أن يظهر مؤشر مستوى الصوت على الشاشة يؤدي إلى تصغير الأيقونة والعكس بالعكس.

الشاشة لا تدور عند تدوير جهازك اللوحي.

من الممكن أن بعض التطبيقات لا تدعم دوران الشاشة. لا يشير هذا إلى وجود خلل.

لإيقاف دوران الشاشة.

انقر [Auto-rotate screen] - [Display] - [Settings] - [Apps & Widgets] حسب هذا الترتيب لحذف علامة الاختيار.

لإبطال وظيفة القفل/ لاستعمال جهازك اللوحي دون قفل الشاشة.

انقر [Screen lock] - [Security] - [Settings] - [Apps & Widgets] - [None] لإبطال وظيفة القفل. بهذا الترتيب، ومن ثم انقر [None] لإبطال وظيفة القفل.

الصوت الصادر من مكبر الصوت المتضمن يتقطع عند دوران الشاشة.

يمكن أن يتقطع الصوت عند تدوير الشاشة وعند استعمال مكبر الصوت المتضمن. لا يشير هذا الى وجود خلل.

لا يمكن استعمال سماعة الرأس.

استعمال سماعة الرأس المجربة Sony MDR-EX38IP.

- o عند توصيل سماعة الرأس MDR-EX38IP بجهازك اللوحي، لا يمكن استعمال الوظائف التالية
 - التخطي للأغنية التالية
 - التخطي للأغنية السابقة
 - تعديل مستوى الصوت (+/-)
 - وظيفة النطق
 - القيام بمكالمة
 - انهاء مكالمة

لا يمكن عرض الملف/قراءته مجدداً.

يمكن أن تكون البيانات تالفة.

تأكد من أن شكل صيغة الملف الخاص بالبيانات توافق تلك الخاصة بجهازك اللوحي.

تأكد من كون الملف مناسباً لصيغة القراءة الخاصة بالتطبيق.

إذا لم يكن ممكناً عرض الملف عند استعمال التطبيق [Music player] أو التطبيق [Video player]، تنفيذ العملية [Update database] في قائمة التهيئة.

الفيديو متقطع/غير منتظم/غير متزامن مع الصوت.

تأكد من كون الملف مناسباً لصيغة القراءة الخاصة بالتطبيق.

أطفئ جهازك اللوحي ثم شغله مرة أخرى.

يمكن أن تكون البيانات تالفة.

تأكد من كون التطبيقات الأخرى لا تقوم بمهام مكثفة على المعالج في الخلفية.

جهازك اللوحي لا يمكنه استقبال اشارات GPS أو يتطلب وقتا اطول لتحديد الموقع.

انتقل لمنطقة يكون فيها استقبال اشارات GPS جيدا مع منظر صاف للسماء [\[التفاصيل\]](#).

نتائج تحديد GPS يمكن ان تكون مختلفة عن الموقع الحالي.

انتقل لمنطقة يكون فيها استقبال اشارات GPS جيدا مع منظر صاف للسماء [التفاصيل].

الصور والأفلام المسجلة بالكاميرا ضبابية.

تأكد من ازالة أي ضباب أو وسخ من العدسات أو غطاء الكاميرا.

لا يمكنك إرسال (Throw) محتوى لجهاز آخر ثم قراءته بواسطة تطبيقات DLNA.

بعض المحتويات لا يمكن قراءتها على أجهزة أخرى.

جهازك اللوحي لا يمكنه الاستجابة لتطبيق Remote control.

يمكن لجهازك اللوحي أن يكون غير قادر على الاستجابة لبعض عمليات التحكم عن بعد وفقا لوحدة التحكم عن بعد. لا يشير هذا الى وجود خلل.

بعض التطبيقات غير معروضة حسب اللغة المختارة.

بعض التطبيقات لا تضيف اللغة المختارة في تهيئات اللغة لجهازك اللوحي، وتعرض بلغة مختلفة.

لا يمكن حذف بعض التطبيقات.

لا يمكن حذف بعض التطبيقات (الغاء تحميل). لا يشير هذا الى وجود خلل في جهازك اللوحي او مشكلة في التطبيق.

يتم عرض موقع الكتروني للهواتف المحمولة أو الهواتف الذكية.

بعض المواقع الالكترونية يمكن أن تعرض مع تصميم الهواتف المحمولة أو الهواتف الذكية.

لا يمكن وصل جهازك اللوحي مع شبكة لاسلكية.

تأكد من تشغيل وظيفة اللاسلكي.

• انقر [Wi-Fi] - [Settings] - [Apps & Widgets] بهذا الترتيب، ومن ثم اسحب المفتاح [Wi-Fi] إلى وضع التشغيل [ON].

تأكد من عدم وجود عوائق تصد الاشارات بين الاجهزة وأن المسافة بين الأجهزة غير بعيدة جدا [التفاصيل].

يمكن جعل التوصيل متوفرا بتغيير تهيئات القناة الخاصة بنقطة الوصول.

تأكد من ضبط [Network SSID] و [Security] لنقطة الوصول بشكل صحيح.