

SONY[®]

3-266-351-11 (1)

IC Recorder

操作说明

IC RECORDER

ICD-ST25

©2004 Sony Corporation

用户注意事项

Sony 公司 © 1999, 2000, 2001, 2002, 2003, 2004 年程序版权所有

Sony 公司 © 2004 年文档版权所有

版权所有。本手册或此处说明的软件，在未经 Sony 公司事先书面许可的情况下，不得全部或部分复制、翻译或变为机读格式。

对于无论是在侵权、合同或其它情况下，由本手册、软件、此处包含的其它信息或使用所引起任何意外、间接或额外的损失，Sony 公司不承担任何责任。

Sony 公司有权在不事先通知的情况下修改本手册或其中包含的信息。

此处说明的软件可能还受单独的用户许可协议条款限制。

- 本软件用于 Windows，不能用于 Macintosh。
- 附带的连接电缆只能用于 IC 录音机 ICD-ST25。不能用于连接其它 IC 录音机。

通知

在任何情况下，卖方对任何性质的直接、偶然或间接的产品损害，或者对因产品的质量缺陷或使用其它产品而导致的损失或费用概不负责。

商标

- “LPEC” 和 “LPEC” 是 Sony 公司的商标。
- IBM 和 PC/AT 是国际商用机器公司的注册商标。
- Microsoft, Windows 和 Outlook 是 Microsoft 公司的商标, 已在美国和其它国家注册。
Microsoft 公司 © 1995 年版权所有。
版权所有。
Microsoft 公司 © 1995 年部分版权所有
- Apple 和 Macintosh 是 Apple 计算机公司的商标, 已在美国和其它国家注册。
- Pentium 是 Intel 公司的注册商标。
- NaturallySpeaking, Dragon Systems 是 ScanSoft Inc. 的商标, 在美国和 / 或其它国家是注册商标。
- 所有其它商标和注册商标是其各自所有者的商标或注册商标。此外, 在本手册中不再每次都提到 “™” 和 “®”。

“Digital Voice Editor” 使用的软件模块如下所示：

Microsoft® DirectX®

Microsoft 公司 © 2001 年版权所有。

目录

开始	6
第 1 步：安装电池	6
更换电池	7
第 2 步：设置时钟	9

基本操作	11
录制讯息	11
使用内置麦克风的要点	14
录音时使用便捷功能	15
用外部麦克风或其它设备录音	17
用外部麦克风录音	17
从其他设备录音	17
用其它设备录音	18
播放讯息	19
使用显示窗口	24
选择显示模式	27
关闭显示	29

播放的各种方法	30
通过放大听不见的声音调节播放声音	
— Digital Voice Up (数码声音放大功能)	30
调整播放速度 — DPC (数字带速控制)	31
添加书签	33
反复播放指定段 — A-B 重放	34

编辑讯息	35
添加一个录音	35
给以前录制的讯息添加一个录音	35
播放期间添加一个覆盖录音	36
擦除讯息	37
逐条擦除讯息	37
擦除一个文件夹中的所有讯息	39
把讯息一分为二 / 合并讯息	40
分割讯息	40
合并讯息	42
把讯息移到不同的文件夹	43
添加优先标记 — PRIORITY (优先标记) 功能	44
在停止模式添加优先标记	44
播放期间添加优先标记	45
其它功能	46
利用报警功能在所需时间播放讯息	46
关闭 OPR 指示器 (LED)	50
预防意外操作 — HOLD (保持) 功能	51
使用添加录音	52
改变设置 — MENU	53
使用 “ Digital Voice Editor ” 软件	56
附加信息	58
事先注意事项	58
故障排除	59
IC 录音机的错误讯息	62
系统限制	64
规格	65
部件和控制钮索引	66
索引	68

▶ 开始

第 1 步：安装电池

1 滑动并升起电池舱盖。

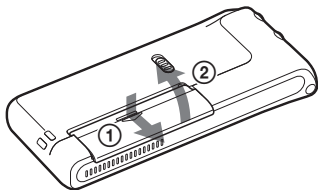

2 按正确极性插入两节 LR03 (AAA 尺寸) 碱性电池，关上舱盖。

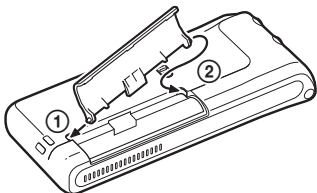
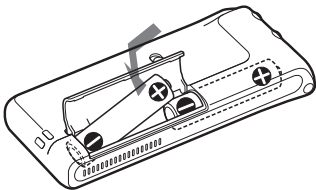

如果电池舱盖意外脱落，如图所示装上。

当第一次插入电池，或本机已有一段时间未装电池时插入电池，时钟设置显示出现。请参见第 9 和 10 页上的“第 2 步：设置时钟”中的步骤 3 到 6，设置日期和时间。

更换电池

显示窗口中的电池指示器显示电池状态。

注

- 本机不能使用锰电池。
- 当更换电池时，应在取出旧电池后 3 分钟内换上新电池。否则，当重新插入电池时，可能显示时钟设置或不正确的日期和时间。此时，再次设置日期和时间。但是，已录制讯息和报警设置将保留。
- 当长期不使用本机时，取出电池以防电池漏液和腐蚀造成损坏。
- 也可使用 AAA 型可充电电池（第 8 页）。

剩余电量指示

：用新电池更换两节电池。



：本机将停止操作。

电池使用时间（使用 Sony 碱性电池 LR03 (SG)）

（录音模式：）	ST（立体声）	SP	LP
连续录音：	约 13 小时	约 15 小时	约 18 小时
连续播放：	约 6.5 小时	约 7.5 小时	约 8.5 小时

* 当通过内部扬声器以中等音量播放时

* 根据本机的操作情况，电池使用时间可能缩短。

第 1 步：安装电池（续）

“ACCESS” 讯息的注意事项

当显示窗口出现“ACCESS”或 OPR 指示器呈橙色闪烁时，本机正在存取数据。存取时，不要取出电池。否则，可能损坏数据。



ACCESS

注

如果本机需要处理大量数据，“ACCESS”可能显示较长时间。这不是故障。请等到讯息消失再开始操作。

可充电电池的使用注意事项

- 也可使用 AAA 型可充电电池。
- 即使插入已充满电的电池，剩余电量指示也可能不显示电池的电量充满状态。
- 可充电电池的使用寿命要短于碱性电池。
- 更换电池时，必须在取出旧电池后的 3 分钟内装入新电池或已充电的电池。
否则，当再次插入电池时，可能显示时钟设置或不正确的日期和时间。此时，需重新设置日期和时间。
- 此外，请参阅电池充电器的使用手册。

第 2 步：设置时钟

您需要设置时钟以使用报警功能或录制日期和时间。

当第一次插入电池，或本机已有一段时间未装电池时插入电池，时钟设置显示出现。此时，执行步骤 4。

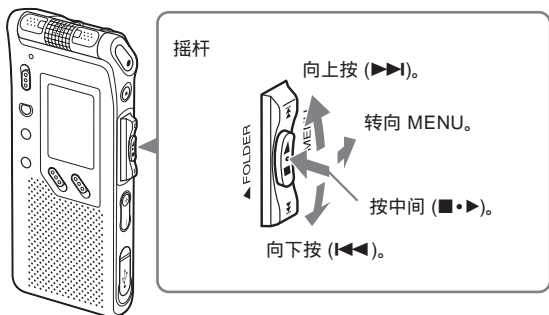

- 1 把摇杆转向 MENU。
菜单模式显示在显示窗口中。
- 2 向上或向下按摇杆 (▶▶/◀◀) 以选择“SET DATE”。
- 3 按摇杆 (■•▶)。
显示日期和时间设置窗口。年份数字闪烁。
- 4 设置日期。
① 向上或向下按摇杆 (▶▶/◀◀) 以选择年份数字。

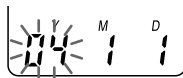

第 2 步：设置时钟（续）

- ② 按摇杆 (■•►)。
月份数字闪烁。



- ③ 按顺序设置月和日，然后按摇杆 (■•►)。
小时数字闪烁。



5 设置时间。

- ① 向上或向下按摇杆 (►►/◄◄) 选择小时数字。
② 按摇杆 (■•►)。
分钟数字闪烁。
③ 设置分。
④ 按摇杆 (■•►)。
再次显示菜单模式。



注

如果超过 1 分钟不按摇杆 (■•►)，时钟设置模式被取消，窗口返回正常显示。

6 把摇杆转向 MENU。 窗口返回正常显示。

- ☞ 设置时钟后，如果在停止模式本机不使用超过 3 秒，显示屏将显示当前时间（第 27 页）。

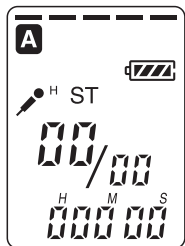

► 基本操作

录制讯息

在 5 个文件夹 (A, B, C, D 和 E) 中的每一个最多可录制 99 条讯息。可以以下列 3 种方法录制讯息：

- 在最后录制的讯息后面添加一个录音
- 给以前录制的讯息添加一个录音 (第 35 页)
- 添加一个覆盖录音 (第 36 页)

本节说明怎样在最后录制的讯息后面添加一个录音。

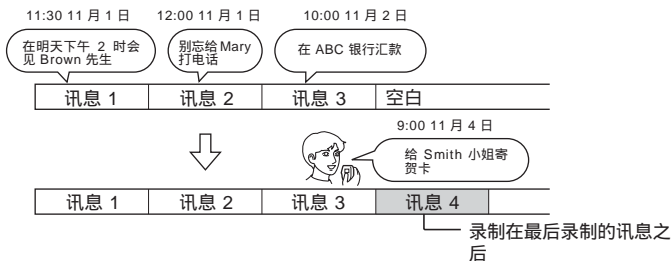

最长录音时间

所有文件夹的最长录音时间如下。可以在单个文件夹中录制讯息直到最长录音时间。

录音模式：	ST*	SP**	LP***
	1小时25分钟	4小时20分钟	11小时35分钟

*ST：立体声录音模式

**SP：标准播放录音模式（单声道声）

***LP：长时间播放录音模式（单声道声）

注

- 要使录音音质较好，选择 ST 模式。有关切换录音模式的详情，请参阅第 54 页。
- 在长时间录音前，务必检查电池指示器（第 7 页）。
- 最长录音时间和最大讯息数取决于使用条件。

接下页

1 选择文件夹。

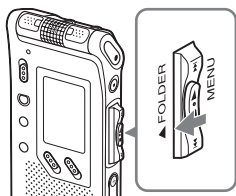

反复把摇杆转向 FOLDER 以显示希望录制讯息的文件夹 (A , B , C , D 或 E)。

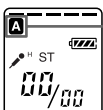

选定的文件夹

2 开始录音。

内置麦克风

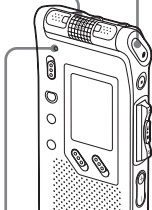

OPR 指示器
(录音期间点亮红色 **)

- ① 按 ● REC/REC PAUSE 按钮。
录音时无需按住 ● REC/REC PAUSE。
- ② 向内置麦克风讲话。

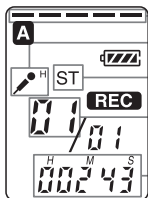

剩余存储量指示
麦克风灵敏度指示
录音模式指示
当前讯息号
计数器显示*

* 用菜单 (第 27 页) 中 DISP 选定的显示出现。

** 当菜单中的 LED 设为 OFF 时 , OPR 指示器关闭 (第 50 页) 。

注

- 当 OPR 指示器闪烁或变成橙色时 , 不要取出电池。否则可能损坏数据。
- 录音时如果手指等物体无意擦碰本机 , 其噪音就会被录入。

3

停止录音。

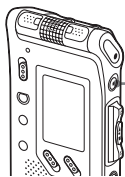

按 ■ STOP 按钮。

本机在当前录音的开头停止。

停止录音后如果不改变文件夹，下一次录音时将录在同一个文件夹。

其它操作

要	请
暂停录音*	按 ● REC/REC PAUSE。 录音暂停期间，OPR 指示器闪烁红色，“PAUSE”在显示窗口闪烁。
解除暂停和恢复录音	再次按 ● REC/REC PAUSE。 录音从此点恢复。（要在暂停录音后停止录音，则按 ■ STOP。）
即时复审当前的录音	按摇杆 (■•►)。 录音停止，播放从刚录制讯息的开头开始。
录音时复审	录音或录音暂停期间，向下按摇杆 (I◀◀)。 录音停止，您可以在收听快速播放声音时向后搜索。释放摇杆后，播放从该点开始。可以从此点添加覆盖录音。

* 暂停录音 1 小时后，录音暂停自动释放，本机进入停止模式。

使用内置麦克风的要点

要录制集中在一个特定方向的声音

- 调节内置麦克风的位置
- 要录制集中在一个特定方向的声音，请把 DIRECTNL 开关滑到“ON”位置。当要在会议 / 集会或空旷的地方等录音时，请使用此设置。

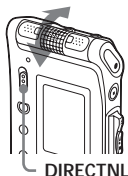

注

DIRECTNL 开关功能只在“SP”或“LP”录音模式才起作用。有关录音模式的详情，请参见第 54 页。

要录制不集中在一个特定方向的声音（各个方向录音）

把 DIRECTNL 开关滑到“OFF”位置。

要选择内置麦克风的灵敏度

可根据录音状况通过在菜单中设置 SENS（第 54 页）选择麦克风灵敏度：

H（高）：要在会议上或安静和 / 或空旷的地方录制弱的声音。

L（低）：要对口述录音或在嘈杂的地方录音。

录音期间可通过菜单改变 SENS 设置。

录音时使用便捷功能

要监听录音

当从内置麦克风录音时，把附带或不附带的耳机接至 （头戴耳机）插孔并从连接的耳机监听录音。可用 VOL +/- 调整音量，但录音电平是固定的。

注

监听录音时，如果音量开得太大或耳机离麦克风很近，麦克风可能接收到耳机传来的声音，引起声反馈（啸声）。

响应声音开始自动录音 — 高级 VOR 功能

可以在菜单中设置 VOR（语音操作记录）功能。当 VOR 设为 ON 时，录音机检测到声音时录音开始，“VOR”出现在显示窗口。当检测不到声音时录音暂停并出现“VOR PAUSE”。录音期间可通过菜单改变 VOR 设置（第 54 页）。

注

- VOR 功能受您周围的声音影响。根据录音状况，设置 SENS（第 54 页）。如果麦克风灵敏度改变后录音仍不能令人满意，或是重要的录音场合，请将 VOR 设为 OFF。
- 使用 IC 录音机录制重要内容时，请将 VOR 设为 OFF。

录制讯息 (续)

剩余存储量指示

录音期间, 剩余存储量指示器逐个减少。当剩余录音时间只剩5分钟时, 剩余存储量指示闪烁。



当剩余时间只剩1分钟时, 无论显示模式如何(第27页), 显示窗口将闪烁剩余时间指示。



存储器已满时, 录音自动停止, 显示“FULL”并响起报警声。要继续录音, 先要擦除一些讯息(第37页)。

注

当把 BEEP (第55页) 设为 OFF 时, 不响起报警声 (哔声)。

用外部麦克风或其它设备录音

可以用 IC 录音机录制外部麦克风或其它设备（磁带录音机，MD 播放机等）的声音。取决于使用的设备，如下所示连接 IC 录音机。有关可用的附件，请向最近的 Sony 经销商咨询。

用外部麦克风录音

把外部麦克风连到 （麦克风）插孔。

当连接外部麦克风时，内置麦克风自动断开。当连接插入电源式麦克风时，自动从 IC 录音机向麦克风供电。

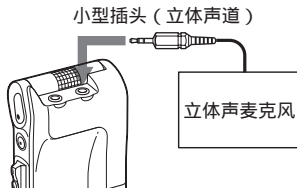

推荐的麦克风类型

可以使用 ECM-CS10 Sony 驻极体电容麦克风（并未提供）。

从其他设备录音

要用 IC 录音机录制其它设备的声音，通过使用注册的音频连接电缆连接 IC 录音机的 （麦克风）插孔和其它设备（磁带录音机等）的耳机插孔。

在开始录音之前，通过在菜单中设置 SENS（第 54 页）把灵敏度设为“H”（高）。

注

如果使用未注册的音频连接电缆，录音可能中断。务必使用注册的音频连接电缆。

接下页

用外部麦克风或其它设备录音（续）

用其它设备录音

要用其它设备录制 IC 录音机的声音，把 IC 录音机的 （头戴耳机）插孔和其它设备的音频输入连接器（小型插孔，立体声）插孔相连。

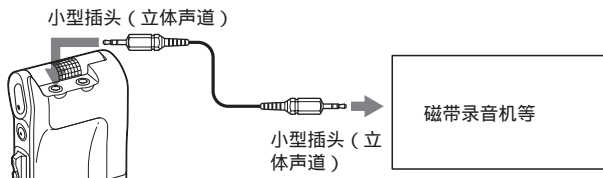

播放讯息

播放先前录制的讯息，从步骤 1 开始。

播放刚录制完的讯息，从步骤 3 开始。

1 选择文件夹。

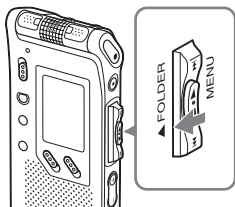

反复把摇杆转向 FOLDER 以显示包含要播放讯息的文件夹 (A, B, C, D 或 E)。



选定的文件夹

2 选择讯息号。

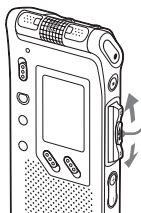

向上或向下按摇杆 (▶▶/◀◀) 以显示需要的讯息号。

- 向上按 (▶▶) : 下一个讯息号。
- 向下按 (◀◀) : 上一个讯息号。

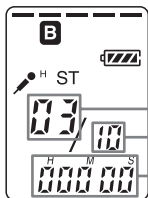

所选的讯息号

文件夹中的讯息数

计数器显示*

* 用菜单 (第 27 页) 中 DISP 所选的显示出现。

接下页

3 开始播放。

🎧 (头戴耳机) 插孔

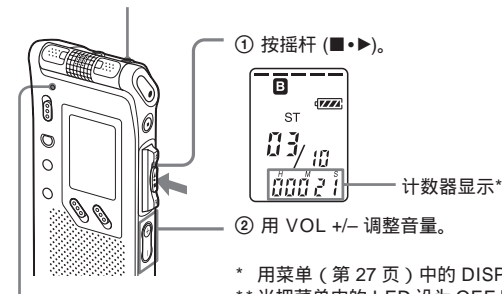

OPR 指示器
(播放期间点亮绿色**)

- * 用菜单 (第 27 页) 中的 DISP 选定的显示出现。
- ** 当把菜单中的 LED 设为 OFF 时, OPR 指示器关闭 (第 50 页)。

播放一条讯息后, 本机在下一条讯息的开头停止。
当文件夹中的最后一条讯息已播放时, 本机在最后一条讯息的开头停止。

以更好的音质收听

用下列方式可以欣赏到更好的音质：

- 用耳机收听
把立体声耳机 (提供) 或在规格 (第 65 页) 的选购附件中提及的立体声耳机 (并未提供) 连到 🎧 (头戴耳机) 插孔。内置扬声器将自动断开。
- 要用外部扬声器收听
把有源或无源扬声器 (并未提供) 连到 🎧 (头戴耳机) 插孔。

其它操作

要	请
在当前位置停止 (播放暂停功能)	按 ■ STOP 或摇杆 (■•▶)。 要从该点恢复播放, 再次按摇杆 (■•▶)。
返回到当前讯息开头*	向下按一次摇杆 (I◀◀)。**
返回到先前讯息	反复向下按摇杆 (I◀◀)。(停止模式下, 按住按钮使讯息连续返回。)
跳到下一条讯息*	向上按摇杆 (▶▶I) 一次。 **
跳到随后各条讯息	反复向上按摇杆 (▶▶I)。(在停止模式期 间, 按住摇杆使讯息连续跳跃。)

* 如果讯息上已设有书签, 本机停在书签处。

** 当 EASY-S 设于 OFF 时进行这些操作。关于 EASY-S 设为 ON 时的操作, 见第 55 页。

通过放大听不见的声音调节播放声音 — Digital Voice Up (数码声音放大功能)

当把 VOICE UP 开关滑动到 “ ON ” 时, 放大被录制讯息的低电平部分, 更容易听到微弱的话音 (第 30 页)。

通过把整个录音调节到最佳电平, 可以使播放的声音很均匀, 更容易听到。

快速或慢速播放一条讯息 — DPC (数字带速控制)

当用菜单中的 DPC 调整播放速度时 (第 31 页), 可以通过把 DPC 开关滑到 ON 来快速或慢速播放一条讯息。当播放速度设为快于或慢于正常速度时, 出现 “ FAST ” 或 “ SLOW ”。播放期间可以改变设置。

播放讯息（续）

迅速定位您要开始播放的点（便捷搜索）

菜单中 EASY-S 设为 ON 时（第 55 页），可在播放或播放暂停期间反复向上或向下按摇杆 (▶▶|/|◀◀) 以迅速定位您要开始播放的点。

向下按一次摇杆 (◀◀) 可以返回约 3 秒钟，或向上按一次摇杆 (▶▶) 前进约 10 秒钟。该功能对在长时间录音中定位需要的点很有用。

连续播放一个文件夹中的所有讯息 — 连续播放

当把菜单中的 CONT（第 55 页）设为 ON 时，可以连续播放一个文件夹内的所有讯息。播放期间可以改变设置。

播放期间向前 / 向后搜索（提示 / 复审）

- 要向前搜索（提示）：播放期间向上 (▶▶|) 按住摇杆，并在您要恢复播放的点上释放之。
- 要向后搜索（复审）：播放期间向下 (◀◀) 按住摇杆，并在您要恢复播放的点上释放之。

本机以慢速搜索并播放声音。这对向前或向后检查一个词时很有用。此后，如果向上或向下按住摇杆，本机则开始以较快的速度搜索。提示 / 复审期间，无论显示模式设置（第 27 页）如何，都将显示计数器。

☞ 当播放到最后一条讯息的末尾时

- 当播放或快速播放到最后一条讯息的末尾时，“END”闪烁5秒，OPR指示器点亮呈绿色。（您听不到播放声音。）
- 当“END”停止闪烁且OPR指示器熄灭时，本机将停在最后一条讯息的开头。
- 当“END”闪烁时如果向下按住摇杆（**I◀◀**），讯息快速播放，在释放按钮的点上将开始正常播放。
- 如果最后一条讯息很长，您要在该条讯息稍后部分开始播放，向上按住摇杆（**▶▶I**）进到该条讯息末尾，然后在“END”闪烁时向下按住摇杆（**I◀◀**）回到需要的点。
- 对于最后一条讯息以外的讯息，进到下一条讯息开头，向后播放到需要的点。

反复播放一条讯息 — 重放

播放期间，按摇杆（**■•▶**）1秒以上。

“**↶**”将显示，选定的讯息将反复播放。

要恢复正常播放，再次按摇杆（**■•▶**）。要停止播放，按 **■ STOP**。



☞ 要反复播放指定的段 — A-B 重放

可以指定开始点 (A) 和结束点 (B) 并反复播放此指定的段（第 34 页）。

使用显示窗口

显示窗口中的各部分

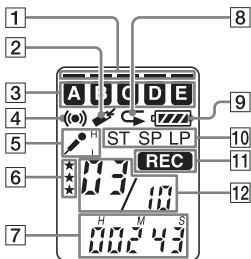

- 1 剩余存储量指示器 (16)
- 2 书签指示器 (33)
当给一条讯息设置书签时出现。
- 3 文件夹指示
显示当前文件夹 (A, B, C, D 或 E)。
- 4 报警指示器 (48)
当给一条讯息设置报警时出现。
- 5 SENS (麦克风灵敏度) 指示 (54)
显示当前麦克风灵敏度：
 - H (高)：要在会议或安静 / 空旷的场所录音。
 - L (低)：要进行口述录音或在嘈杂的场所录音。

- 6 优先标记 (44)
- 7 计数器 / 剩余时间指示 / 录音日期和时间指示 / 当前时间指示 (27)
用菜单中的 DISPLAY 选定的显示出现。
- 8 重放指示器 (23, 34)
当一条讯息或讯息的指定部分 (A-B) 反复播放时出现。
- 9 剩余电量指示器 (7)
- 10 录音模式指示 (54)
显示当前录音模式：
 - ST：立体声播放模式
 - SP：标准播放模式 (单声道声)
 - LP：长时间播放模式 (单声道声)
- 11 REC (录音) 指示器 (12)
- 12 选定讯息号 / 文件夹中总的讯息数 (12, 19)

录音和播放期间的显示

在一般的录音或播放模式，讯息号、录音模式和被录音或播放讯息的麦克风灵敏度，以及播放计数器在窗口显示。

显示例子

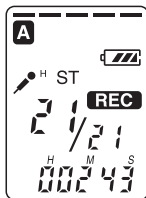

正在录音的讯息作为文件夹 A 中所有 21 条讯息中的第 21 条讯息，ST 模式，H（高）麦克风灵敏度。

在特别的录音或播放模式，如覆盖录音、A-B 重放、或 DPC 播放时，模式在显示屏上闪烁。



当 DPC 开关设为 ON 开始快速播放

■设置菜单期间的显示

在菜单设置模式，显示菜单项和当前设置。当它闪烁时，可以改变设置。

选择 LP 录音模式。



MODE 菜单

在报警或时钟设置时，日期和时间设置显示出现。

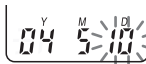

选择“2004年5月10日”。

接下页

使用显示窗口 (续)

■ 剩余指示

当电池或存储量用完时，剩余指示在显示屏上闪烁。

显示例子

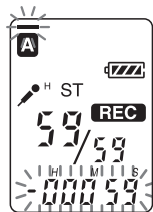

当剩余时间不足 1 分钟时

■ 错误讯息

将显示错误讯息或错误号 (第 62, 63 页)。



当发生存取错误时



当显示错误号时

选择显示模式

可以选择停止、录音和播放模式使用的显示模式。

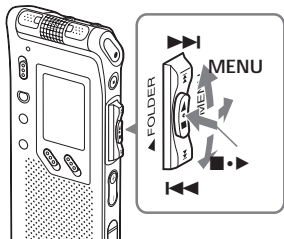

- 1** 把摇杆转向 MENU。
菜单模式将显示。



- 2** 向上或向下按摇杆 (▶▶/◀◀) 以选择“DISP”。

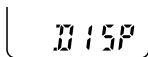

- 3** 按摇杆 (■•▶)。
显示设置窗口将显示。



- 4** 向上或向下按摇杆 (▶▶/◀◀) 以选择显示模式。
显示模式按右边所示的顺序变化。

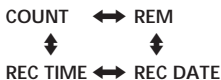

- 5** 按摇杆 (■•▶)。

- 6** 把摇杆转向 MENU。
退出菜单模式，显示正常模式。



☞ 关于当前时间显示

如果本机在停止模式超过 3 秒未被使用，显示将转到当前时间显示模式，如右图所示，无论显示模式设置如何。



接下页

选择显示模式（续）

可以从下列各项中选择显示模式：

■COUNT（已经过时间）

一条讯息的已播放 / 录音时间。



■REM（剩余时间）

在播放模式：一条讯息的剩余时间指示。



在停止和录音模式：剩余录音时间指示。



■REC DATE（录音日期）

在播放和播放暂停模式，为当前讯息录音的日期。

在录音模式，为当前日期。

（如果没有设置时钟，将显示“--Y--M--D”。）



■REC TIME（录音时间）

在播放和播放暂停模式，为当前讯息录音的时间。

在录音模式，为当前时间。

（如果没有设置时钟，将显示“--:--”。）



关闭显示

本机没有电源钮。显示总是出现在窗口上，但这几乎不影响电池使用时间。

要关闭显示，在停止模式按箭头方向滑动 HOLD 开关。

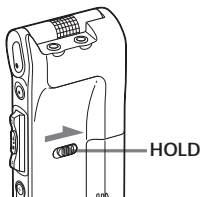

“HOLD”将闪烁 3 秒，然后窗口上的显示关闭。要打开显示，按相反方向滑动 HOLD 开关。

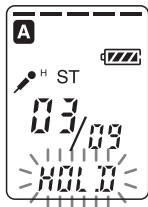

► 播放的各种方法

通过放大听不见的声音调节播放声音 — Digital Voice Up (数码声音放大功能)

通过只放大被录制讯息听不见的低电平部分以及把整个录音调节到最佳电平，可以使播放的声音很均匀，更容易听到 (Digital Voice Up 功能)。此功能在会议录音时很有用，更容易听到每个发言者的话音。



播放或停止期间，把 VOICE UP 开关滑动到 ON。
用调整过的声音播放讯息。

恢复正常播放。
把 VOICE UP 开关滑动到 OFF。

调整播放速度 — DPC (数字带速控制)

您可以在两倍正常速度 (+100%) 和一半正常速度 (-50%) 的范围内调整播放速度。由于具有数字处理功能，讯息可以自然音播放。

快速或慢速播放一条讯息

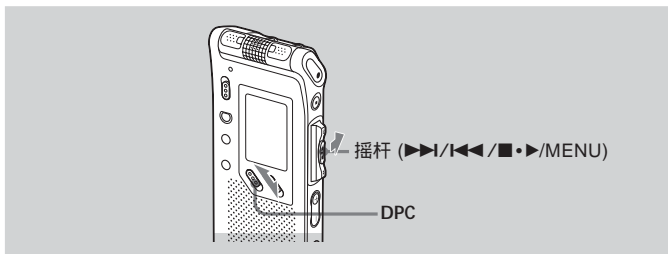

播放的各种方法

把 DPC 开关滑到 ON。

“FAST”或“SLOW”闪烁 3 秒，
讯息以菜单指定的速度播放。



要恢复正常播放

把 DPC 开关滑到 OFF。

接下页

调整播放速度 — DPC (数字带速控制) (续)

设置播放速度

当 DPC 开关设为 ON 时, 可以设置播放速度。如果不改变设置, 播放速度的设置将一直有效。

- 1 把摇杆转向 MENU, 以显示菜单模式。

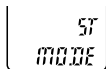

- 2 向上或向下按摇杆 (▶▶|/|◀◀) 以选择 "DPC", 然后按摇杆 (■•▶)。显示播放速度设置模式。闪烁的数字以百分数代表播放速度, 标准速度为 "0"。



- 3 向上或向下按摇杆 (▶▶|/|◀◀) 以设置播放速度。

- 快速播放 (以 10% 为一级, 最大为正常速度的 +100%) : 向上按 (▶▶|)。
- 慢速播放 (以 5% 为一级, 最大为正常速度的 -50%) : 向下按 (|◀◀)。

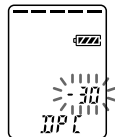

- 4 按摇杆 (■•▶)。确认指定的播放速度。

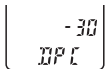

- 5 把摇杆转向 MENU 以退出菜单模式。出现正常显示。



添加书签

您可以在讯息的一个点上添加书签并在播放期间使用。每条讯息只能添加一个书签。

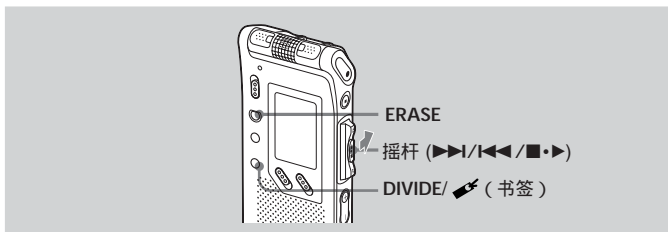

播放或停止期间，按 DIVIDE/Bookmark (书签) 1 秒钟以上。

添加一个书签，书签指示器 (Bookmark) 闪烁 3 秒。

如果给已有一个书签的讯息添加一个书签，以前添加的书签被删除，书签被添加到新指定的点。



要在书签处开始播放

停止时向上或向下按摇杆 (▶▶/◀◀) 使书签指示器闪烁。然后按摇杆 (◼▶)。

要删除书签

- 1 在停止模式，向上或向下按摇杆 (▶▶/◀◀) 以显示带有您希望删除书签的讯息号。
- 2 当按 DIVIDE/Bookmark (书签) 的同时，按 ERASE 1 秒钟以上。
- 3 当书签指示器和“ERASE”闪烁时按 ERASE。

注

如果要合并已添加书签的讯息，在合并讯息之前请先删除书签。

反复播放指定段 — A-B 重放

当播放一条讯息时，您可以对希望反复播放的段设置开始点 (A) 和结束点 (B)。



- 1** 播放期间，迅速按一下 A-B ◀ (重放) / PRIORITY (优先)。您希望反复播放的段的开始点 (A) 被设置。“A - B B” 闪烁。

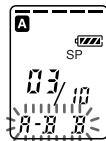

- 2** 播放期间，迅速按一下 A-B ◀ (重放) / PRIORITY (优先)。此段的结束点 (B) 被设置。显示“A-B”和“◀”，指定的段被反复播放。

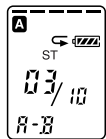

要恢复正常播放

按摇杆 (■•▶)。

要停止 A-B 重放

按 ■ STOP。

注

- 对于覆盖两条或多条讯息的段，不能设置 A-B 重放。
- 如果您不设置结束点 (B)，结束点自动设在讯息的末尾 (或开头)。

► 编辑讯息

添加一个录音

注

- 出厂设置为不能添加录音，以免意外操作擦除讯息。请参见“使用添加的录音”（第 52 页）改变设置。
- 无论当前录制模式如何设置，讯息添加或覆盖的部分以和原来讯息相同的录制模式（ST，SP 或 LP；参见第 54 页）录制。
- 如果剩余存储量不足，您不能进行添加或覆盖。详情请参见“故障排除”（第 59 页）。



给以前录制的讯息添加一个录音

当菜单中 REC-OP 设置为“ADD”时，可以把录音添加到正在播放的讯息中。

添加的录音将放在当前讯息之后，并算作此讯息的一部分。

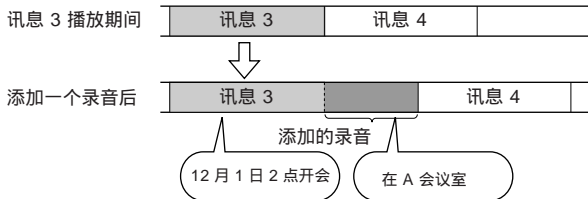

接下页

添加一个录音（续）

- 1 播放期间，短暂按 ● REC/REC PAUSE。
“REC”和“ADD”将会闪烁，并且本机停止于录音暂停模式。

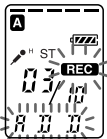

- 2 “REC”和“ADD”闪烁时，按 ● REC/REC PAUSE。
“REC”显示，“ADD”在显示窗口闪烁3秒钟。OPR指示器转呈红色。新的录音将加在当前讯息的末尾。

- 3 按 ■ STOP 停止录音。

播放期间添加一个覆盖录音

当菜单中 REC-OP 设置为“OVER”时，可以在已录制讯息的选定点后添加一个覆盖录音。选定点之后的讯息被删除。

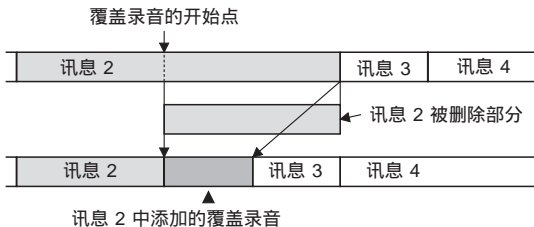

- 1 播放期间，迅速按一下 ● REC/REC PAUSE。
显示“REC”且“OVER”在显示窗口闪烁，OPR指示器呈红色闪烁。
- 2 按 ● REC/REC PAUSE 开始录音。
显示返回到菜单中设置的显示模式，OPR指示器转呈红色。
- 3 按 ■ STOP 停止录音。



擦除讯息

可以逐条擦除所录制的讯息或同时擦除一个文件夹内的所有讯息。

注

一旦录音被擦除，就不能恢复。

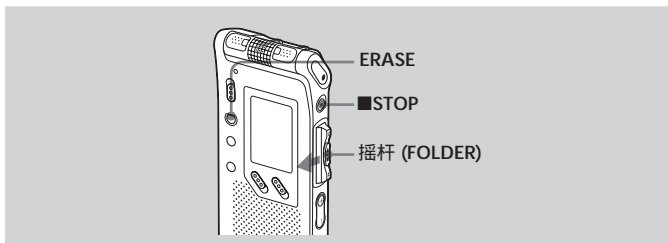

逐条擦除讯息

可以只擦除不需要的讯息。

当擦除一条讯息时，剩余的讯息将前进并重新编号，所以讯息之间没有空白。

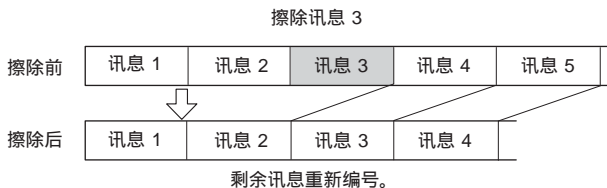

擦除讯息 (续)

- 1 播放您要擦除的讯息时按 ERASE 按钮，或在停止模式按 ERASE 按钮 1 秒钟以上。
讯息号和“ERASE”闪烁，同时讯息开始和结束处各 5 秒钟被播放 10 次。



- 2 当讯息正播放且“ERASE”闪烁时按 ERASE 按钮。
讯息被擦除，剩余讯息重新编号。
(例如，如果擦除讯息 3，则讯息 4 将重新编号为讯息 3。当擦除完成时，本机将停在下一条讯息的开头。)



要取消擦除

在执行步骤 2 前按 ■ STOP。

要擦除其它讯息

重复步骤 1 和 2。

要部分擦除一条讯息

首先通过 (见第 40 页) 分割讯息，然后按本页上的步骤擦除讯息。

擦除一个文件夹中的所有讯息

您可以擦除一个文件夹中所有录制的讯息。

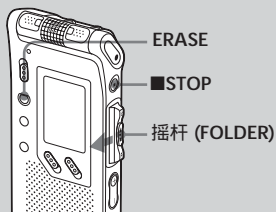

- 1 反复把摇杆转向 FOLDER 以显示包含您要擦除讯息的文件夹 (A, B, C, D 或 E)。



- 2 当按 ■ STOP 的同时，按 ERASE 1 秒钟以上。
讯息号和“ALL ERASE”将闪烁 10 秒钟。



- 3 当“ALL ERASE”闪烁时，按 ERASE。
包含在文件夹中的所有录制讯息被删除。文件夹本身不删除。



要取消擦除

在执行步骤 3 前按 ■ STOP。



把讯息一分为二 / 合并讯息

可以分割讯息，或合并讯息。

- 当录制 / 播放讯息时，可以把讯息一分为二。
- 可以在停止模式合并讯息（参见第 42 页）。

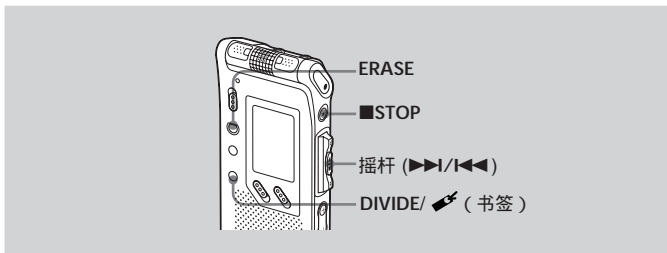

注

取决于 IC 录音机的录音系统，在某些情况下可能不能分割或合并讯息（第 61 页和第 64 页）。

分割讯息

录音或播放期间，可以分割讯息，讯息被一分为二，新的讯息号添加到被分割的讯息。当进行会议等长时间录音时，通过分割讯息，可以方便地找到要播放的点。

可以分割讯息直到文件夹中的讯息总数达到 99。

注

- 在存储器中需要有一定空间以分割讯息。详情请参见第 64 页上的“系统限制”。
- 如果给一条带优先标记的讯息分割讯息，优先标记将加到被分割讯息的各部分。

在录制或播放讯息的同时，在要分割的点上按 DIVIDE/  (书签)。

- 在录音期间按 DIVIDE/  (书签)：
新的讯息号加在按按钮的点上，新的讯息号和“DIVIDE”闪烁3秒钟。讯息将被分割成两条；但是，讯息的录制是不间断的。



☞ 要点

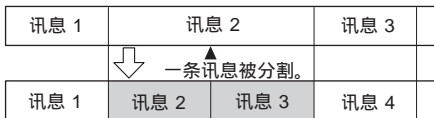

可在录音暂停期间分割讯息。

- 在播放期间按 DIVIDE/  (书签)：
在按按钮的点上讯息被一分为二，新的讯息号和“DIVIDE”闪烁3秒钟。随后讯息的讯息号都加1。



讯息号增加。

要播放被分割的讯息

由于被分割的讯息各有一个讯息号故请向上或向下按摇杆 (/ ) 以显示讯息号。

☞ 要连续播放分割的讯息

如第 55 页“改变设置”中所述，在菜单中为 CONT 选择 ON。

接下页

把讯息一分为二 / 合并讯息 (续)

合并讯息

可将两条讯息合二为一。

讯息 1	讯息 2	讯息 3	讯息 4	
	↓	▲		
	讯息被合并			
讯息 1	讯息 2		讯息 3	

讯息号减少。

注

- 合并讯息后，后一条讯息的报警设置，优先级标记和书签将被删除。
- 如果用书签合并讯息，下列过程将擦除书签。要合并讯息，重做此过程。
- 不能合并不同录音模式的讯息。

- 1 按 **■ STOP** 停止 IC 录音机。
- 2 向上或向下按摇杆 (**▶▶|/|◀◀**) 以显示要合并的两条讯息中的第二条的讯息号。
- 3 在按 **DIVIDE/**  (书签) 的同时，按 **ERASE** 1 秒钟以上。
“CMB” 闪烁 10 秒钟。
- 4 显示闪烁时按 **ERASE**。
两条讯息合而为一，讯息将重新编号，如图所示。

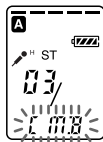

要取消擦除

请在步骤 4 之前按 **■ STOP**。

把讯息移到不同的文件夹

您可以把录制的讯息移到另一个文件夹。当把一条讯息移到另一个文件夹时，先前文件夹中的讯息将被删除。

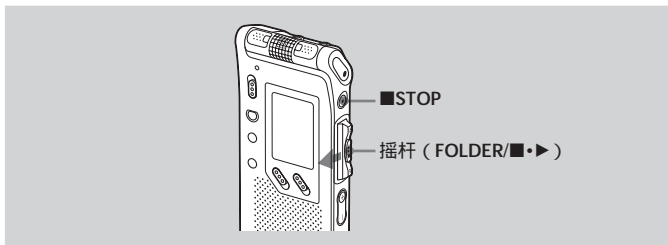

例如：把文件夹 B 中的讯息 3 移到文件夹 C

1 播放您要移动的讯息。

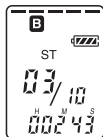

2 反复把摇杆转向 FOLDER 以选择要移入讯息的文件夹。
目标文件夹和“MOVE”闪烁。讯息开始和结束处各 5 秒钟将被播放。

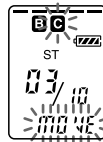

3 按摇杆 (■•▶)。
讯息被移入目标文件夹。文件夹中的讯息按录制日期和时间排序或按优先标记号排序。



要取消移动讯息

在步骤 3 之前按 ■ STOP。

添加优先标记 — PRIORITY (优先标记) 功能

通常录制的讯息按录音顺序排列。

通过给重要讯息添加优先标记(★)，您可以重新按它们的优先级编号。优先级分4级：“★★★”(最重要)、“★★”、“★”和无优先标记。您可以在停止模式和播放模式添加优先标记。

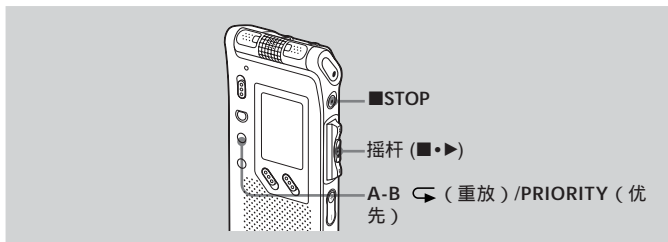

在停止模式添加优先标记

- 1 选择您要标记的讯息。



- 2 按 A-B (重放) / PRIORITY (优先) 1 秒钟以上。
“★”和讯息号指示在显示窗口闪烁。



- 3 当指示闪烁时，反复按 A-B (重放) / PRIORITY (优先) 选择优先标记(★)号。
当优先标记(★)在显示窗口稳定点亮时，设置完成，讯息被重新编号。



播放期间添加优先标记

- 1 在播放要加标记的讯息时，按 A-B \leftarrow (重放) / PRIORITY (优先) 按钮 1 秒钟以上。
当讯息的开始和结束处各 5 秒钟被播放 10 次时，“★”和讯息号在显示窗口闪烁。



- 2 反复按 A-B \leftarrow (重放) / PRIORITY (优先) 以选择优先标记号 (★)。



- 3 按摇杆 (■•▶) 以确定设置。
设置完成，讯息重新编号。



例如，当一个文件夹有 3 条讯息时

带优先标记的讯息

文件夹中的讯息按优先标记 (★) 号排序，不带优先标记的讯息移到带优先标记的讯息之后。



讯息 1



讯息 2



讯息 3

要点

如果一个文件夹中有 2 条以上的讯息有相同的优先标记号，则这些讯息按录制日期和时间排序（最早的排在最前面）。

注

也可用附带的“Digital Voice Editor”软件添加优先标记。但讯息不按优先标记号排序，除非您使用此软件按优先标记对讯息排序。

利用报警功能在所需时间播放讯息

可以在所需的时间鸣响报警并开始播放所选讯息。可以在指定的日期、每星期一次或每天的相同时间播放讯息。

也可以只鸣响报警而不播放讯息。

注

当未设置时钟或未录制讯息时，不能设置报警。

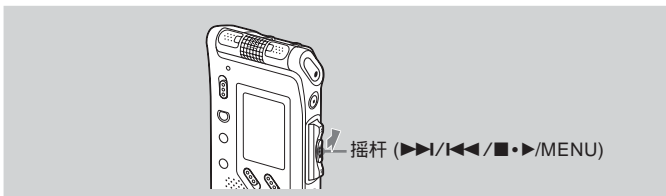

- 1 选择要播放的讯息。
有关选择所需讯息的详情，参见第 19 页“播放讯息”中的步骤 1 和 2。



- 2 进入报警设置模式。
 - ① 把摇杆转向 MENU。
显示窗口将显示菜单模式。

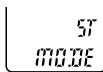

- ② 向上或向下按摇杆 (▶▶/I/◀◀) 以选择“ALARM OFF”。
如果报警已经设为“ON”，将显示“ALARM ON”。

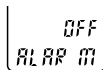

- ③按摇杆 (■•►)。
显示窗口将显示报警设置模式。



- ④向上或向下按摇杆 (►►I/I◄◄) 以选择“ON”。
如果已选择了“ON”，请执行下述步骤。



- ⑤按摇杆 (■•►)。
显示窗中显示“DATE”。

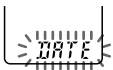

3 设置报警日期和时间。

要在所需的日期播放

- ①当显示“DATE”时，按摇杆 (■•►)。
年份数字闪烁。

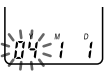

- ②向上或向下按摇杆 (►►I/I◄◄) 以选择年份数字并按摇杆 (■•►)。
月份数字闪烁。

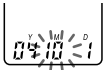

- ③按顺序设置月和日，然后按摇杆 (■•►)。

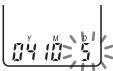

要每星期播放一次

向上或向下按摇杆 (►►I/I◄◄) 以选择星期几 (“SUN”为星期日，“SAT”为星期六)。然后按摇杆 (■•►)。



要在每天的同一时间播放

向上或向下按摇杆 (►►I/I◄◄) 以选择“DAILY”。然后按摇杆 (■•►)。

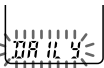

接下页

利用报警功能在所需时间播放讯息（续）

4 选择报警时间。

① 向上或向下按摇杆 (▶▶I/I◀◀) 以选择小时数字，并按摇杆 (■•▶)。分钟数字闪烁。



② 向上或向下按摇杆 (▶▶I/I◀◀) 以选择分钟数字，并按摇杆 (■•▶)。

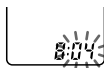

5 选择报警播放。

向上或向下按摇杆 (▶▶I/I◀◀) 以从“B-PLAY”（报警后开始播放）或“B-ONLY”（只是报警）中选择报警声。

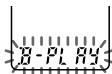

6 按摇杆 (■•▶)。 设置完成。

7 把摇杆转向 MENU 以退出菜单模式。

显示返回到正常显示。
当选择一条有报警设置的讯息时，“(●)”显示。



设置的日期和时间已到时

在设置的时间，报警将鸣响约 10 秒钟，并播放所选讯息（如果您已在步骤 5 选择“B-ONLY”，则只能听到报警声）。

在报警播放期间，“ALARM”在显示窗口闪烁。
播放结束时，本机将自动停在此讯息的开头。

☞ 要再次收听同一讯息

按摇杆 (■•▶)。从头播放同一讯息。

☞ 要在播放开始前取消报警设置

当听到报警声时按 ■ STOP。甚至在 HOLD 功能激活时也可停止报警播放。

要取消报警设置

在第 46 页的步骤 2 中，选择“OFF”并按摇杆 (■•▶)。

要检查报警设置

按第 46 页的步骤 1 和 2 执行，显示当前报警日期和时间。然后按第 47 和第 48 页的步骤 3 到 7 执行，改变报警日期和时间。

注

- 如果另一条带报警的讯息正在播放时报警时间已到，则播放停止，开始播放新的讯息。
- 如果录音期间报警时间已到，则报警声将在录音完成后响起。当报警时间已到时，“(●)”闪烁。
- 如果录音期间有一个以上报警时间已到，则只播放第一条讯息。
- 本机处于菜单模式时如报警时间已到，则响起报警声，并取消菜单模式。
- 如果分割设置了报警的讯息，则报警设置仅保留在被分割讯息的第一部分。
- 如果合并设置了报警的讯息，则后一条讯息的报警设置将被取消。
- 当报警播放完成时，不会取消报警设置。

关闭 OPR 指示器 (LED)

在录音和播放期间，OPR（操作）指示器点亮或闪烁。可以设置 OPR 指示器使它在操作时也关闭。



- 1 把摇杆转向 MENU。
显示菜单模式。

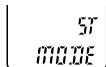

- 2 向上或向下按摇杆 (▶▶|/|◀◀) 以选择“LED ON”。

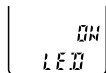

- 3 按摇杆 (■•▶)。
显示 LED 设置模式。



- 4 向上或向下按摇杆 (▶▶|/|◀◀) 以选择“OFF”，然后按摇杆 (■•▶)。
设置改变。



- 5 把摇杆按向 MENU 以退出菜单模式。
出现正常显示。

要打开 OPR 指示器

在步骤 4，选择“ON”然后按摇杆 (■•▶)。

预防意外操作 — HOLD (保持) 功能

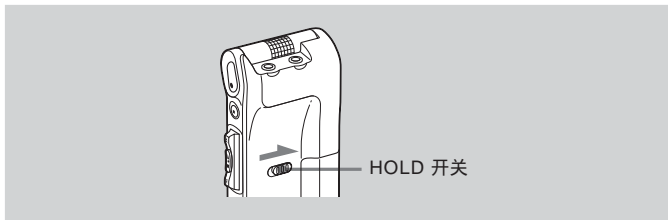

按箭头所示方向滑动 HOLD 开关。“HOLD” 闪烁 3 秒钟，表示按钮的所有功能已锁定。

停止期间激活 HOLD 功能时，“HOLD” 闪烁后所有显示均熄灭。



要取消 HOLD 功能

按相反方向滑动 HOLD 开关。

☞ 要点

即使激活 HOLD 功能，也可以停止报警播放。要停止报警或播放，请按 ■ STOP。
(您不能停止一般播放)。

使用添加录音

出厂设置为不能添加录音（第 35 页）以免意外操作擦除讯息。如果要给以前录制的讯息添加一个录音（第 35 页）或添加覆盖录音（第 36 页），请在下面的操作中改变 REC-OP 设置。

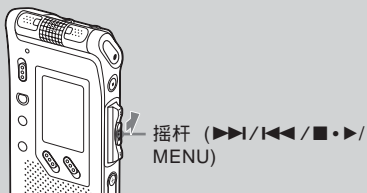

- 1 把摇杆转向 MENU。
菜单模式显示在显示窗口。
- 2 向上或向下按摇杆 (▶▶|/|◀◀) 选择“REC-OP”，然后按摇杆 (■•▶)。
显示添加录音窗口。
- 3 向上或向下按摇杆 (▶▶|/|◀◀) 选择“ON”，然后按摇杆 (■•▶)。
设置改变。
- 4 向上或向下按摇杆 (▶▶|/|◀◀) 选择“ADD”或“OVER”，然后按摇杆 (■•▶)。
 - ADD：给以前录制的讯息添加一个录音
 - OVER：添加一个覆盖录音
- 5 把摇杆按向 MENU 以退出菜单模式。
出现正常显示。

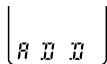
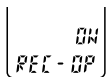

要禁止添加录音

在第 3 步，选择“OFF”然后按摇杆 (■•▶)。

改变设置 — MENU

您可以使用菜单改变 IC 录音机设置。播放和录音期间，显示的菜单项受到限制。如下所述显示菜单和改变设置：

- ① 把摇杆转向 MENU。
显示菜单模式。
- ② 向上或向下按摇杆 (▶▶|/|◀◀) 以选择您要改变设置的菜单项。
- ③ 按摇杆 (■•▶)。
显示所选菜单项的设置模式。
- ④ 向上或向下按摇杆 (▶▶|/|◀◀) 以选择您要的设置，然后按摇杆 (■•▶)。
设置将被改变。
- ⑤ 把摇杆转向 MENU 以退出菜单模式。
窗口将返回到正常显示。

注

如果一分钟内不按任何按钮，自动取消菜单模式，窗口返回正常显示。

改变设置 — MENU (续)

菜单项	设置 (* : 初始设定)	停止 / 播放 / 录音**
MODE	显示设置录音模式窗口： ST* : 可以用立体声录音。 SP : 可使录音音质更好。(单声道声) LP : 可使录音时间更长。(单声道声)	OK/-/-
SENS	显示设置麦克风灵敏度窗口。 H* (高): 要在会议或安静和 / 或空旷的地方录音。 L (低): 要对口述录音或在嘈杂的地方录音。	OK/-/OK
DISP	显示改变显示模式 (COUNT*) 窗口。参见第 27 页。	OK/OK/OK
VOR	显示设置 VOR (Voice Operated Recording: 语音操作记录) 功能的窗口。 ON : 激活 VOR 功能。当本机探测到声音时开始录音, 听不到声音时停止录音, 对无声的时段不进行录音。 OFF* : 禁止 VOR 功能。选择正常的录音操作。	OK/-/OK

** 显示是否可以在每个操作模式改变设置 (停止 : 停止模式 / 播放 : 播放模式 / 录音 : 录音模式) : “OK” 显示可以改变的设置, “-” 显示不能改变的设置。

菜单项	设置 (* : 初始设定)	停止 / 播放 / 录音**
DPC	显示设置播放速度窗口 (ON/OFF*)。参见第 31 页。	OK/OK/-
EASY-S	显示设置便捷搜索功能窗口。 ON : 通过向下按摇杆 (◀◀) 可以后退约 3 秒钟, 或通过向上按摇杆 (▶▶) 可以前进约 10 秒钟。 OFF* : 通过向下或向上按摇杆 (◀◀/▶▶) 可以使讯息后退或前进。	OK/-/-
CONT	显示设置连续播放窗口。 ON : 可以连续播放一个文件夹中的所有讯息。 OFF* : 播放在每条讯息的末尾停止。	OK/OK/-
REC-OP	显示设置添加录音模式 (ON/OFF*) 窗口。参见第 52 页。	OK/-/-
SET DATE	显示设置时钟 (04Y1M1D*) 窗口。参见第 9 页。	OK/-/-
BEEP	ON* : 响起“哔”声表示操作已被接受。 OFF : 除了报警之外, 听不到“哔”声。	OK/-/-
LED	显示操作期间开关 OPR 指示器 (ON*/OFF) 窗口。参见第 50 页。	OK/-/-
ALARM	显示设置报警 (ON/OFF*) 窗口。参见第 46 页。	OK/-/-

使用“Digital Voice Editor”软件

通过用附带的 USB 电缆连接 IC 录音机与计算机，可以使用“Digital Voice Editor”软件进行下列工作：

- 把 IC 录音机上的讯息保存到计算机硬盘上。
- 把 PC 上的讯息传回 IC 录音机。
- 在计算机播放或编辑讯息。
- 使用 MAPI 电子邮件软件发送语音电子邮件讯息。
- 使用 Dragon NaturallySpeaking® 语言识别软件（并未提供）转录 IC 录音机讯息。

详情请参见附带的“Digital Voice Editor 2”软件的操作说明。

注

如果您使用的是“Digital Voice Editor”软件的早期版本，请安装附带 CD-ROM 中的当前版本。在 CD-ROM 上注有附带“Digital Voice Editor”软件的版本编号。

连接

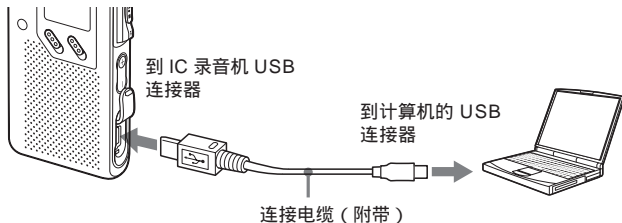

系统要求

您的计算机和系统软件必须满足下列最低要求。

- IBM PC/AT 或兼容机
 - CPU : 266 MHz Pentium® 处理器或更高
 - RAM : 64 MB 或更大
 - 硬盘空间 : 70 MB 或更大, 取决于存储的声音文件大小和数目。
 - CD-ROM 驱动器
 - USB 端口
 - 声卡 : Sound Blaster 16 兼容
 - 显示器 : 高彩 (16 位) 或更高, 800 × 480 点或更高
- 操作系统 : Microsoft® Windows® XP Professional/XP Home Edition/2000 Professional/Millennium Edition/98 Second Edition/98 标准安装 (本软件不能用于 Windows® 95 或 Windows® NT。)

注

- 本软件不能用于 Macintosh 机。
- 不支持用户自己组装的计算机、操作系统由用户自己安装或升级的计算机, 或带多重引导操作环境的计算机。

事先注意事项

电源

- 本机只能使用 3V 直流电。请使用两节 LR03 (AAA 尺寸) 型号碱性电池。

安全

- 驾车、骑车或操作任何机动车时不要操作本机。

管理

- 不要让本机靠近热源或放置于阳光直射、灰尘很多或有机械振动的地方。
- 假如任何固体或液体落入本机，在进一步操作前，请取出电池并请合格的人员检查。

噪音

- 当本机放置于交流电源、荧光灯或移动电话旁进行录音或播放时，可能听到噪音。
- 当您的手指等物体在录音期间触碰本机时，可能会录下噪音。

维护

- 要清洁本机外表面，请使用稍微蘸水的软布。不要使用酒精、汽油或稀释剂。

如果对本机有任何疑问或问题，请向最近的 Sony 经销商咨询。

备份建议

为避免因意外操作或 IC 录音机故障导致数据丢失，我们建议把录制讯息的备份保存到磁带录音机或计算机等上。

故障排除

在送修本机前，请先检查下列各部分。假如作了这些检查后，问题仍然存在，请向最近的 Sony 经销商咨询。

IC 录音机

症状	解决方法
本机不工作。	<ul style="list-style-type: none">• 电池插入的极性不对（第 6 页）。• 电池电力不足。• 按钮被 HOLD 开关锁定（第 51 页）。（按任意按钮，“HOLD”闪烁 3 秒。）
扬声器无声。	<ul style="list-style-type: none">• 音量调到最小。• 插入耳机。
即使插入耳机，声音仍来自扬声器。	<ul style="list-style-type: none">• 播放期间如果耳机未插好，声音可能来自扬声器。拨下耳机然后牢固插入。
OPR 指示器不点亮。	<ul style="list-style-type: none">• LED 设为 OFF。显示菜单并把 LED 设为 ON。
“FULL”和“REC”闪烁，不能开始录音。	<ul style="list-style-type: none">• 存储器满。擦除一些讯息（第 37 页）。
“FULL”闪烁，不能开始录音。	<ul style="list-style-type: none">• 在选定的文件中已录制了 99 条讯息。请选择另一个文件或擦除某些讯息（第 37 页）。
不能擦除讯息。	<ul style="list-style-type: none">• 讯息或包含讯息的文件夹在计算机上被设为“只读”。用 Windows 资源管理器显示讯息并不要选中“属性”下面的“只读”。

故障排除 (续)

症状	解决方法
不能添加录音或覆盖录音。	<ul style="list-style-type: none">• 剩余存储量太少。覆盖部分完成录音后，被覆盖部分将被删除。所以，只能在剩余录音时间内覆盖。• 在出厂设置时，REC-OP 设为 OFF。显示菜单并把 REC-OP 设为 ON (第 52 页)。
录音被中断。	<ul style="list-style-type: none">• 激活了高级 VOR 功能。把 VOR 设为 OFF (第 15 页)。
听到噪音。	<ul style="list-style-type: none">• 您的手指等物体在录音期间意外触碰本机，以致噪音被录了下来。• 本机在录音或播放期间靠近交流电源、荧光灯或移动电话。• 录音时连接的麦克风的插头很脏。请清洁插头。•  (头戴耳机) 插头很脏。请清洁插头。
录音电平低。	<ul style="list-style-type: none">• SENS (麦克风灵敏度) 设为 L。显示菜单并把 SENS 设为 H (第 54 页)。• 如果听不到已录制讯息中的微弱声音，把 VOICE UP 滑动到 ON。能更容易听到播放的声音。
录音电平不稳定 (录制音乐等时)。	<ul style="list-style-type: none">• 本机可以在进行会议等录音时自动调整录音电平。本机不适合录制音乐。
录音被中断 (当从外部设备上录音时)。	<ul style="list-style-type: none">• 如果使用未注册的音频连接电缆连接声源和 IC 录音机，录音可能中断。务必使用注册的连接电缆。

症状	解决方法
播放速度太快或太慢。	• 在 DPC 中调整播放速度。把 DPC 开关滑到 OFF 或显示菜单并再次在 DPC 中调整速度（第 31 页）。
显示 “--:--”。	• 没有设置时钟（第 9 页）。
REC DATE 显示窗口显示 “--Y--M--D” 或 “--:--”。	• 如果在没有设置时钟时录制讯息，则不显示录音日期。
不能合并讯息。	• 讯息设置了书签。删除书签，然后合并讯息。
文件夹中的讯息没有按优先标记号排序。	• 除非使用附带的 “Digital Voice Editor” 软件对讯息排序，否则讯息在本机上的排序和计算机上设置的相同。请使用附带的 “Digital Voice Editor” 软件再次在计算机上按优先标记号排序。
显示在显示窗口的剩余时间比附带的 “Digital Voice Editor” 软件所显示的要短。	• 本机的操作系统需要一定的存储量。此数量从剩余时间中减去，所以两者有所不同。
电池使用时间短。	• 第 7 页上的电池使用时间是基于通过内部扬声器播放，中等音量（使用 Sony 碱性电池 LR03 (SG)）的情况。取决于本机的操作，电池使用时间可能缩短。
本机不能正常操作。	• 取出电池并再次插入（第 6 页）。

请注意，维护或修理期间可能会擦除录制的讯息。

IC 录音机的错误讯息

错误讯息	原因 / 解决方法
“ ERR ACCESS ”	• IC 录音机不能进行存储器存取。取下并再次插入电池。
“ ERR DATA ”	• 文件不被 “ Digital Voice Editor ” 软件支持，或文件本身坏了。
“ FULL ” 和 “ REC ” 闪烁。	• IC 录音机的剩余存储量太小。在录音前擦除某些讯息 (第 37 页)。
“ FULL ”	• 当选定文件夹已有 99 条讯息或 IC 录音机的剩余存储量太小时，不能分割讯息。请在分割讯息前擦除某些讯息 (第 37 页)。
“ LO BATT ”	• 电池电力不足。请更换新电池。
“ NO DATA ”	• 选定的文件夹没有任何讯息。因此不能设置报警等。
“ NO CMB ”	• 不能合并不同模式的讯息。
“ PRE SET ”	• 设置报警播放日期和时间与以前给另一条讯息设置的报警日期和时间相同。改变报警设置。
“ SET DATE ”	• 如果没有设置日期和时间，则不能进行报警或时间录音设置。要设置日期和时间，请参见第 9 页。

关于 “ Digital Voice Editor ” 的错误讯息，参见在线帮助文件。

如果显示带数字的错误讯息

如果出现下列错误显示，请向最近的 Sony 经销商咨询。

错误号	原因
“ ERR 01 ”	IC 录音机不能存取存储器中的数据或不能格式化存储器。
“ ERR 02 ”	IC 录音机不能将数据写入（录制或擦除）存储器中。
“ ERR 03 ”	IC 录音机不能读取存储器中的数据。
“ ERR 04 ”	IC 录音机不能装入或写入设置。
“ ERR 05 ”	上述以外的错误发生。

故障排除（续）

系统限制

本机有某些系统限制。下面提到的问题不属于本机的故障。

症状	原因 / 解决方法
录制讯息不能达到最长录音时间。	<ul style="list-style-type: none">• 如果按 ST, SP 和 LP 模式混合录制讯息, 则可录音时间在 ST 模式最长录音时间和 LP 模式最长录音时间之间变化。• 计数器上的数 (已经过录音时间) 加上剩余录音时间之和可能小于本机最长录音时间。
不能分割讯息。	<ul style="list-style-type: none">• 不能在已有 99 条讯息的文件夹中分割讯息。• 如果经常分割或合并讯息, 本机可能变得不能分割讯息。
不能合并讯息。	<ul style="list-style-type: none">• 不能合并录音模式 (ST/SP/LP) 不同的讯息。• 如果经常分割或合并讯息, 本机可能变得不能合并讯息。

规格

录音媒体	内置闪存 32MB，立体声 / 单声道录音
录音时间	参见第 11 页。
频率范围	<ul style="list-style-type: none">• ST: 80Hz-13,500Hz• SP: 80Hz-7,000Hz• LP: 80Hz-3,500Hz
扬声器	直径约 28 mm
输出功率	350 mW
输入 / 输出	<ul style="list-style-type: none">• 麦克风插孔 (小型插孔，立体声)<ul style="list-style-type: none">- 输入为插入电源，最小输入电平 0.6mV，3k 或更小阻抗麦克风• 头戴耳机插孔 (小型插孔，立体声)<ul style="list-style-type: none">- 输出为 8-300 耳机• USB 连接器
播放速度控制	+100% 到 -50% (DPC)
电源要求	2 节 LR03 (AAA 尺寸) 碱性电池：3V DC
尺寸 (宽 / 高 / 深) (不包括突出部分和控制钮)	41.5 × 103.6 × 13.3 mm
重量 (包括电池)	75 g
随机附件	立体声耳机 × 1 USB 连接电缆 × 1 应用软件 (CD-ROM) × 1 便携盒 × 1 LR03 (AAA 尺寸) 碱性电池 × 2* *仅用于美国型号
选购附件	立体声耳机 MDR-EX71SL 立体声头戴耳机 MDR-E931LP 有源扬声器 SRS-T88，SRS-T80 驻极体电容麦克风 ECM-CS10，ECM-DS70P 音频连接电缆 RK-G134HG，RK-G136HG (欧洲除外)

您的经销商可能没有上述某些选购附件。详情请向经销商咨询。

设计和规格如有变更，恕不通知。

部件和控制钮索引

详情请参见括号中指示的页码。

前面

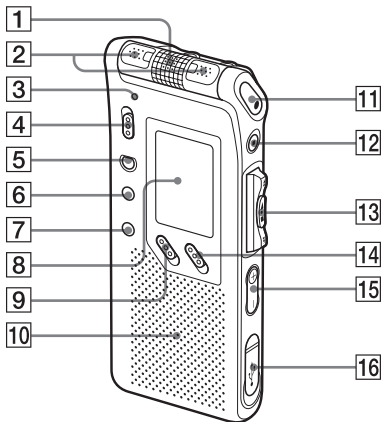

- 1 内置麦克风 (12, 14)
- 2 内置麦克风 (12, 14)
- 3 OPR (操作) 指示器 (12, 20)
- 4 DIRECTNL (定向) 开关 (14)
- 5 ERASE 按钮 (37)
- 6 A-B (重放) / PRIORITY (优先) 按钮 (34, 44)
- 7 DIVIDE/ (书签) 按钮 (33, 40)
- 8 显示窗口 (24)
- 9 DPC ON/OFF 开关 (31)

- 10 扬声器
- 11 ● REC (录音) / REC PAUSE 按钮 (12, 35)
- 12 ■ STOP 按钮 (13, 21)
- 13 摇杆
FOLDER/MENU/◀◀ (复审 / 快倒) ▶▶ (提示 / 快进)
■•▶ (播放 / 停止•输入)
- 14 VOICE UP (语音放大) 开关 (30)
- 15 VOL (音量) +/- 按钮 (20)
- 16 USB 连接器 (56)

后面

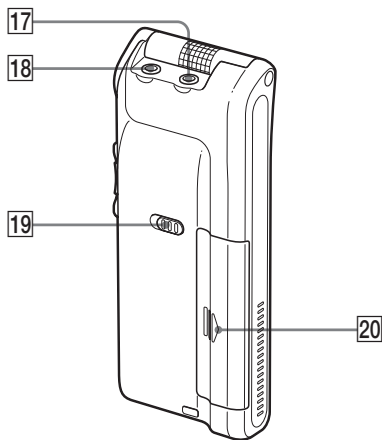

- 17 (麦克风) 插孔 (17)
- 18 (头戴耳机) 插孔 (18, 20)
- 19 HOLD 开关 (29, 51)
- 20 电池舱 (6)

索引

A

- A-B 重放 34
- “ACCESS” 讯息 8

B

- 保持 29, 51
- 报警 46
- 便捷搜索 22, 55
- “哔”声 55
- 播放 20
- 播放速度 21, 31, 54
- 播放暂停功能 21

C

- 擦除, 书签 33
- 擦除, 讯息 37
- 菜单 53
- 插入电源 17
- 重放 23, 34
- 错误号 63
- 错误讯息 37

D

- 电池 6
- Digital Voice Editor 56
- Digital Voice Up (数码声音放大功能) 30
- DPC (数字带速控制). 21, 31, 54

F

- 分割 40
- 覆盖录音 35
- 复审 13, 22

G

- 高级 VOR 15, 54
- 关闭显示 29
- 关闭指示器 50

H

- 合并 42

J

- 计数器显示 28
- 监听录音 15

L

- LED 50
- 连接, 计算机 56
- 连接, 其它设备 18
- 连接, 外部麦克风 17
- 连续播放 22, 54
- 连续播放 24
- LP 模式 7, 11, 55
- 录音模式 7, 11, 55
- 录音日期 / 时间显示 28
- 录音暂停功能 13

M

- 麦克风, 方向 14
- 麦克风, 连接 17
- 麦克风灵敏度 14, 54
- 麦克风, 内置 12
- 麦克风, 外部 17

- N**
内置麦克风 12, 14
- S**
剩余存储量 16
剩余电量 7
剩余显示 28
时钟设置 9
书签 33
SP 模式 7, 11, 55
ST 模式 7, 11, 55
- T**
添加, 录音 35, 52
添加, 书签 33
添加, 优先标记 44
提示 22
- U, V**
USB 电缆 56
VOR 15, 54
- W**
外部麦克风 17
文件夹 12, 19
- X**
向前 / 向后搜索 22
显示窗口 24
显示模式 27
系统限制 64
系统要求 67
讯息, 播放 19
讯息, 擦除 37
讯息, 录音 11
讯息, 添加 35
讯息, 移动 43
讯息号 12, 20
- Y**
移动 43
音量控制 20
意外操作 50
优先标记 44
- Z**
最长录音时间 11

<http://www.sony.net/>



使用基于不含有 VOC（挥发性有机成分）的植物油的油墨在 100% 回收纸上印刷。

Printed in Japan
