

Portable Memory Stick Audio Player
Network Walkman

使用说明书



NW-MS6/MS9

敬告用户

关于附带的软件

- 版权法禁止全部或部分地复制该软件以及其附带的说明书，或未经版权所有者的许可出租该软件。
- 在任何情况下 Sony 均对由于使用本机附带的软件所引起的经济损失或利益损失不承担责任，包括由第三者提出的要求。
- 由于该软件引起问题而导致损坏性故障，Sony 将予以更换。
但是，Sony 不承担其他责任。
- 本机附带的软件不能用于其设计对应以外的装置。
- 请注意，为了不断改进质量，软件规格若有变更恕不另行通知。
- 利用附带以外的软件操作本机不在保修范围内。

程式 ©2000 Sony 公司

文档 ©2001 Sony 公司

目录

概述	4
Network Walkman 的用途	4
其他特性	5
关于 “MagicGate Memory Stick”	5

准备工作

步骤 1: 拆箱	7
步骤 2: 电池充电	8

基本操作

从电脑传送歌曲至 “Memory Stick” (退出) ...	9
用 Network Walkman 聆听音乐 ..	11
关于其他操作	12
关于显示屏	12

高级操作

重复播放乐曲 (REPEAT)	13
调节声音	14
增强低音 (MEGA BASS)	14
保护听力 (AVLS)	14
改变显示模式	15
锁定控制器 (HOLD)	16
改变设定	16
欲设定适度音量 (音量预设功能)	16
欲关闭哔音 (BEEP)	17
改变显示屏背景光设定 (LIGHT)	18
欲设定日期和时间 (DATE-TIME)	18
删除 “Memory Stick” (ERASE) ..	20
对 “Memory Stick” 格式化 (FORMAT)	21
菜单	22

其他信息

使用前须知	23
可充电电池的注意事项	24
故障排除	25
将本机复位	25
发生了什么?	25
出错信息	28
规格	30
术语	31
控制器识别	33
索引	34

本手册讲述了如何使用 Network Walkman。有关如何使用所提供的软件 (OpenMG Jukebox), 请参考 OpenMG Jukebox 的使用说明书。

OpenMG 及其标志是 Sony 公司的商标。

“MagicGate Memory Stick”, “”, “Memory Stick”, 和  均为 Sony 公司的商标。

“MagicGate” 和 **MAGICGATE** 是 Sony 公司的商标。

WALKMAN 是 Sony 公司的注册商标。

美国和外国之注册专利由杜比实验室提供。

所有其他商标和注册商标是其相应所有者的商标或注册商标。

概述

Network Walkman 的用途

Network Walkman 是一种便携式 Memory Stick 放音机。

使用本产品，您能方便地将数码声音文件从电脑传送到 MagicGate Memory Stick，并可携其至任何场所随身欣赏。

1 在您的电脑中存入数码声音文件。*

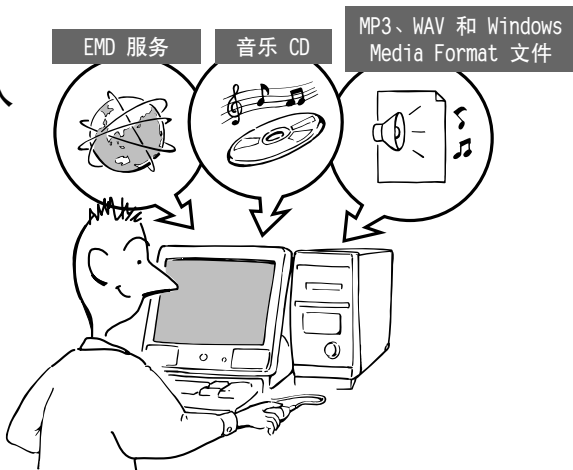

2 把文件传送至 Network Walkman。

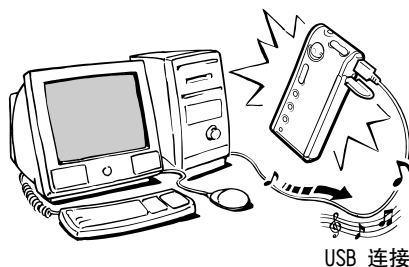

3 敬请收听 Network Walkman。



其他特性

- 体积小，重量轻。
- 跳音校正：您可在慢跑等身体活动或每日上下班往返途中享受到不间断播放的音乐。
- 连续播放约 4 小时的可充电镍镉电池。
- 可录音时间：
 - 32MB “MagicGate Memory Stick”(仅随NW-MS6附带)：可录音时间最长达30分钟,40分钟,60分钟。**
 - 64MB “MagicGate Memory Stick”(不附带)：可录音时间最长达60分钟,80分钟,120分钟。**
- 背景光液晶显示屏：可显示歌曲标题和艺术家姓名。
- 使用附带的 USB 电缆进行高速数据传送。
- OpenMG Jukebox 软件供您以 ATRAC3 格式（高品质、高压缩比）把光盘内容录制到硬盘驱动器。

* Network Walkman 的版权保护技术符合 SDMI（安全数码音乐初创）规范。

**在录音时根据比特率而有差异。在此情形下，可录音时间为以132kbps, 105kbps和66kbps在32MB或64MB “MagicGate Memory Stick”上记录的数值。

注：

- 已录制音乐仅限于个人使用。超出该限度的使用需得到版权所有者的认可。
- 若因 CD 翻录或音乐下载失败而导致音乐文件未能存储到电脑中，则 SONY 公司对此不负责任。

关于“MagicGate Memory Stick”

何谓“Memory Stick”？

“Memory Stick”是一种体积小、易于携带且通用的集成电路记录媒介，其数据容量高于软磁盘。“Memory Stick”被特别设计用于“Memory Stick”兼容产品之间的数码数据交换和共享。由于其可拆卸，因此也能用于外部数据的储存。

“Memory Stick”的类型

“Memory Stick”有两种类型：

- 配备“MagicGate”版权保护技术的“MagicGate Memory Stick”。
 - 不配备“MagicGate”版权保护技术的“Memory Stick”。（有关详情请参见第 31 页的“术语”。）
- 在本机上使用“MagicGate Memory Stick”。

32-MB的“MagicGate Memory Stick”仅随NW-MS6附带。

当您为本 Network Walkman 购买备用的“Memory Stick”时，请务必向商家索取具有  标志的“MagicGate Memory Stick”。

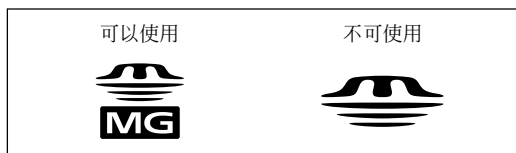

注

本产品支持的“MagicGate Memory Stick”记忆容量是 128MB。

概述 (续)

何谓“MagicGate”？

“MagicGate”是用于“MagicGate Memory Stick”及其兼容产品，如 Network Walkman 等的版权保护技术。该鉴别技术确保受保护的内容仅在兼容装置和“MagicGate Memory Stick”间传送，并且受保护内容以加密格式拷贝和传送以防止未经许可的拷贝或播放。

使用中的注意事项

为避免破坏数据，请勿

- 在读取或写入数据时松开“Memory Stick”或拔下 USB 电缆。
- 在有静电或电子噪声的场合使用“Memory Stick”。

关于“Memory Stick”的格式化

“Memory Stick”出厂时以 FAT 格式为标准格式。

若对“Memory Stick”进行格式化，请使用与之相符的装置。对“Memory Stick”格式化时，切勿使用 Windows Explorer 的格式化功能。机器显示“FORMAT ERR”（第 28 页），则您无法用 Network Walkman 播放。请以下列方法之一对“Memory Stick”格式化：

- 依照第 21 页“‘Memory Stick’格式化”说明进行操作。
- 使用附带的 OpenMG Jukebox 软件。

关于如何使用 OpenMG Jukebox 的细节，请参见 Network Walkman 的在线帮助。

关于 Windows Explorer

若使用附带的 USB 电缆将 Network Walkman 连接至您的电脑，则 Windows Explorer 窗口中可显示此时作为一外部驱动器（例如：D 驱动器）的“Memory Stick”所录制的资料。

- 资料存储在一个名为“Hifi”的资料夹内，切勿编辑该“Hifi”资料夹内的资料。已由 Windows Explorer 拷贝或编辑过的资料不能被播放。
- 您可显示其他“Memory Stick”兼容装置所录制的资料（JPEG 资料、MPEG 资料等）。

关于如何处理除“Hifi”资料夹外其他资料夹中的资料，请参见录制所用装置附带的操作手册。

步骤 1: 拆箱

本 Memory Stick 播放机包括以下物品。

- Memory Stick 播放机 (1)

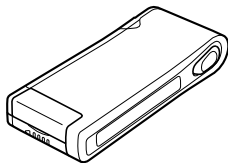

- “MagicGate Memory Stick”(1)
(仅随NW-MS6附带)

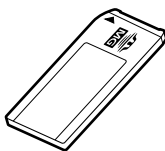

- 可充电电池 (1)



- 耳机 (1)

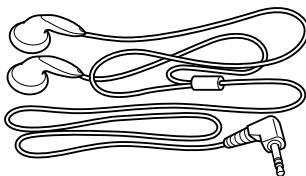

- USB 电缆 (1)

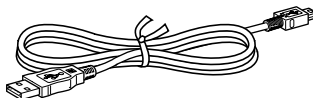

- 电池充电器(1)
- “Memory Stick”储放箱(1)(仅限于NW-MS6)
- 可充电电池携带箱(1)
- CD-ROM
(OpenMG Jukebox 安装盘)(1)
- NW-MS6/MS9 使用说明书(1)
- OpenMG Jukebox
使用说明书(1)

关于序列号

为您的机器编定的序列号是用户注册时所必需的。该号码位于 Memory Stick 翻盖内侧的标签上。

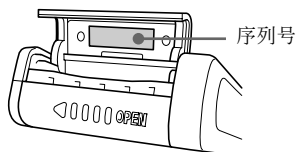

步骤 2：电池充电

使用本机之前，请对电池进行充电。

1 对电池充电

插到墙上的电源插座

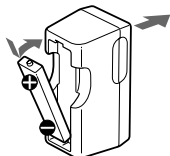

完全充电时间取决于干线电压。

120 V:10 小时

220-240 V:2.5 小时

注

请在温度为 0°C 至 35°C 的环境中充电。

2 将充足电的电池装入电池舱

沿箭头方向滑动电池舱盖，使之开启。

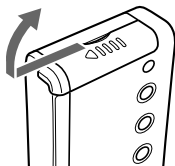

先插入电池的负极端。

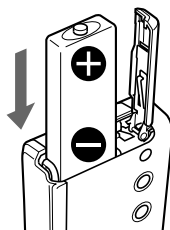

电池舱盖若意外脱落，请如图所示装上。

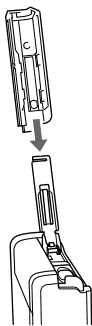

电池使用时间

约 4 小时。

关于电池剩余指示

显示屏上的电池图标改变如下。



若“LOW BATT”出现在显示屏上，则需要对电池充电。

从电脑传送歌曲至“Memory Stick”（退出）

1 安装提供的 OpenMG Jukebox 软件，然后将数码音频文件导入 OpenMG Jukebox。要了解详细情况，请参阅 OpenMG Jukebox 使用说明书。

2 将 Network Walkman 连接至您的电脑。

注

连接之前请务必安装 OpenMG Jukebox 软件（见上文）。

① 插入“MagicGate Memory Stick”。

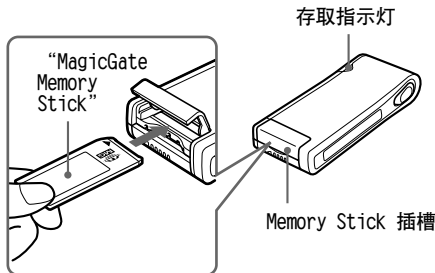

注

- 将 Network Walkman 连接至电脑时，请确认“Memory Stick”上的防抹开关（第 23 页）必须位于 OFF 位置。
- 将“Memory Stick”一直插到插槽的底部直至其“卡嗒”一声就位。

② 把 Network Walkman 连接至您的电脑。

将附带的专用 USB 电缆的小插头连接至 Network Walkman 上的专用 USB 插孔，然后将大插头连接至电脑的 USB 插孔。“CONNECT”出现在显示屏上。

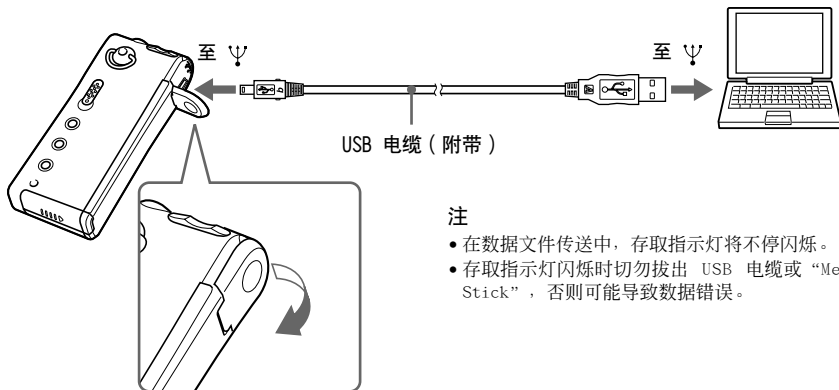

注

- 在数据文件传送中，存取指示灯将不停闪烁。
- 存取指示灯闪烁时切勿拔出 USB 电缆或“Memory Stick”，否则可能导致数据错误。

注

- 请勿在电脑上连接两个以上 USB 装置，否则无法保证正常操作。
- 在本机上使用 USB 集线器或 USB 延长电缆不能保证正常操作。
- 有时连接 USB 装置时可能会引起故障。
- 初次将 Network Walkman 连接至电脑时，检查任务栏中是否出现 OpenMG Jukebox 图标。如果图标出现，请将其从任务栏中消除。随后使用附带的专用 USB 电缆将 Network Walkman 连接至电脑，并运行 OpenMG Jukebox 软件。（该步骤仅在初次将机器连接到电脑时实施。）

- 3** 将音乐文件传送至“Memory Stick”（退出）。
有关操作详情，请参见 OpenMG Jukebox 的使用说明书。

当 USB 连接器盖打开时。

盖打开后，请按下列步骤重新连接。

- ① 如图所示，将盖一侧的卡销插进机身上的孔内。
- ② 如图所示，顺箭头方向转动盖，并将另一侧的卡销插入对面的孔。

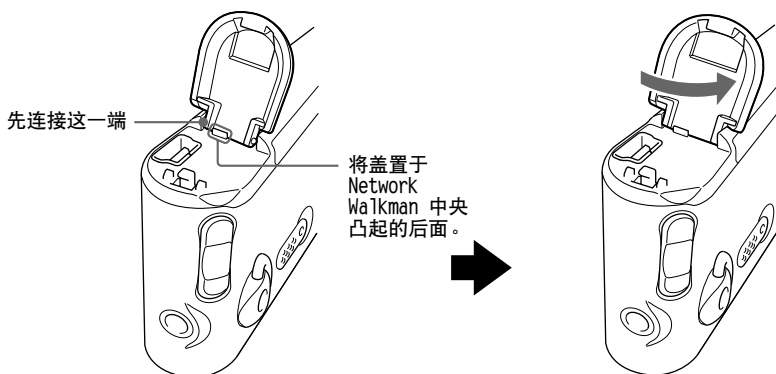

提示

若要将歌曲传回计算机（进入），请参阅 OpenMG Jukebox 软件的使用说明书或在线帮助。

用 Network Walkman 聆听音乐

使用之前请对电池充电（参见第 8 页）。

注

使用 Network Walkman 时，务必将其与电脑断开。

1 将录有音乐的“MagicGate Memory Stick”插入 Network Walkman。

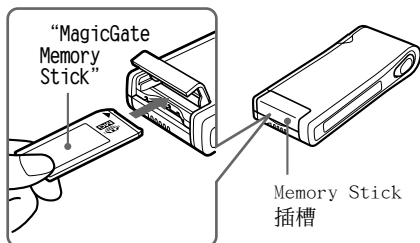

当“Memory Stick”插进插槽，“ACCESS”出现在显示屏上。

全部音乐文件和总播放时间出现。

2 连接头戴耳机/耳机。

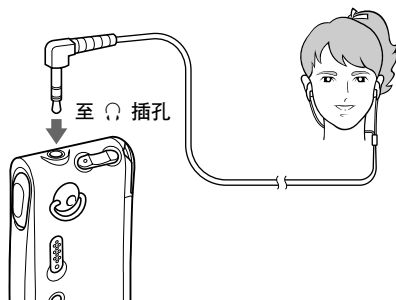

3 开始放音。

① 按下翘板键。

② 按 VOLUME +/- 按钮调高或调低音量。

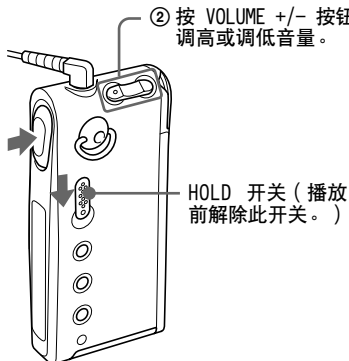

音乐到达结尾时放音自动停止（仅当选择 REPEAT OFF 时）。

如果放音未开始

HOLD 开关可能被关闭。请将其开启以解除锁定（第 16 页）。

欲停止放音

按翘板键。

欲调节音量

可在 PRESET 和 MANUAL 模式下调节音量（第 16 页）。

提示

如果您在停止模式下持续 10 秒钟不操作本机，显示屏将自动关闭。若屏幕正在滚动显示歌曲标题等内容，则在滚动显示结束后关闭。

关于其他操作

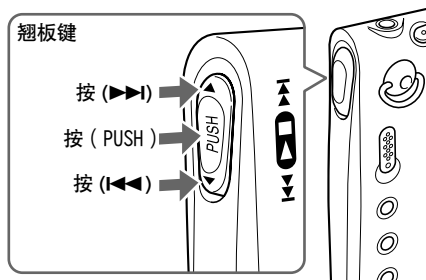

要	翘板键的操作
进到下一首乐曲的开头	按 (▶▶) 一次。
进到后面的乐曲 ¹⁾	反复按 (▶▶)。
退到当前乐曲的开头	按 (◀◀) 一次。
退到前面的乐曲 ¹⁾	反复按 (◀◀)。
前进 ²⁾	放音时按 (▶▶) 并撤住不动。
后退 ²⁾	放音时按 (◀◀) 并撤住不动。

¹⁾ 在停止模式下按住翘板键的 (▶▶) 端能接连进到下一首及其之后乐曲的开头。

同样，在停止模式下按住翘板键的 (◀◀) 端能接连退到前一首及其之前乐曲的开头。

²⁾ 进入快进或快倒操作 5 秒钟后，速度倍增。

欲取出“Memory Stick”

打开“Memory Stick”插槽的盖子，然后轻推“Memory Stick”，使之退出。

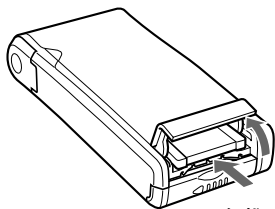

轻推一次。

关于显示屏

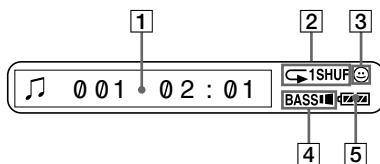

- 文字/图像信息显示 (第 15 页)
显示乐曲号、歌曲标题、当前日期和时间 (第 18 页) 和菜单。
图像模式下显示频谱分析器信息等。
按 DISPLAY 按钮以改变显示模式。细节请参见第 15 页的“改变显示模式”。
- 放音模式指示 (第 13 页)
所选的放音模式在此显示。
- AVLS 指示 (第 14 页)
AVLS 功能被激活时，该指示灯点亮。
- MEGA BASS 指示 (第 14 页)
MEGA BASS 功能被激活时，该指示灯点亮。
- 电池剩余指示 (第 8 页)
电池剩余指示在此显示。

重复播放乐曲 (REPEAT)

您可以以三种方式重复播放乐曲—全部重复、单曲重复和随机重复。

菜单	放音模式	显示屏指示*
REP OFF	普通	无
REP ALL	重复所有乐曲	↻
REP 1	重复当前乐曲	↻ 1
REP SHUF	以任意顺序重复全部乐曲	↻ SHUF

* 显示屏指示在步骤 4 之后出现。

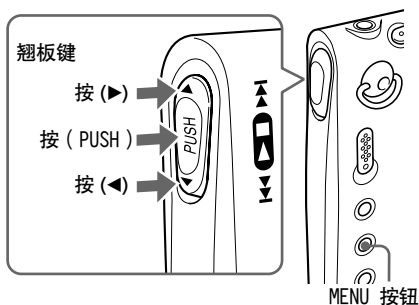

- 1 按 MENU 按钮。
显示菜单。

☰ REP : OFF

- 2 按翘板键上的 (PUSH)。
“OFF” 闪烁。

- 3 按翘板键上的 ◀ 或 ▶ 以选择 “ALL”、
“1”、“SHUF” 或 “OFF”。



- 4 按翘板键上的 (PUSH)。
所选的放音模式指示点亮。

放音模式指示。

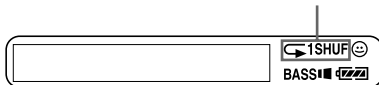

- 5 按 MENU 按钮。
显示返回普通状态。

欲退出菜单模式

在菜单中选择 [RETURN] 或按 MENU 按钮。

欲取消 REPEAT 模式

在步骤 3 中选择 OFF。

注

- 如果未插入 “Memory Stick”，“REP: ---” 出现在显示屏上，重复模式无法选择。
- 从插槽中取出 “Memory Stick” 后，“REPEAT” 的设定恢复为 “REP: OFF”。

调节声音

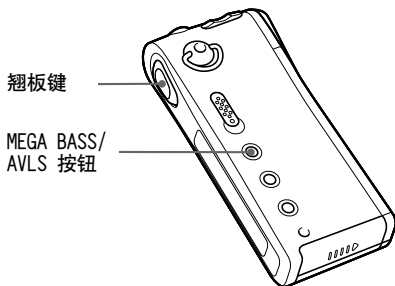

增强低音 (MEGA BASS)

重低音功能增强低频声音以获得音质更丰富的声音再现。

按 MEGA BASS/AVLS 按钮。

每按一次 MEGA BASS/AVLS 按钮，MEGA BASS/AVLS 指示改变如下：



显示屏指示	声音质量
BASS █	重低音 (中等效果)
BASS █ █	重低音 (强烈效果)
无	普通放音

注

如果在增强低音时声音有失真，请降低音量。

欲取消 MEGA BASS 效果

反复按 MEGA BASS/AVLS 按钮直至 MEGA BASS 指示消失。

保护听力 (AVLS)

AVLS (自动音量限制系统) 功能可限制最大音量以保护您的听力。

按住 MEGA BASS/AVLS 按钮达 1 秒半以上。

😊 (AVLS) 指示在显示屏上点亮。

音量被保持在中等水平。

欲取消 AVLS

按住 MEGA BASS/AVLS 按钮直至 😊 指示消失。

改变显示模式

放音模式或停止模式中，显示屏上出现关于乐曲号或歌曲标题信息。

您可改变显示模式。

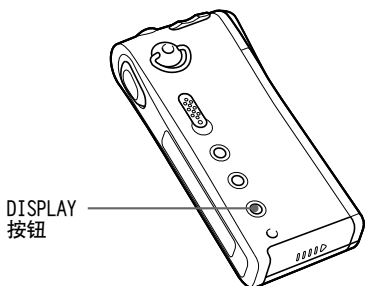

按 DISPLAY 按钮。

您每按一次 DISPLAY 按钮，显示改变如下：

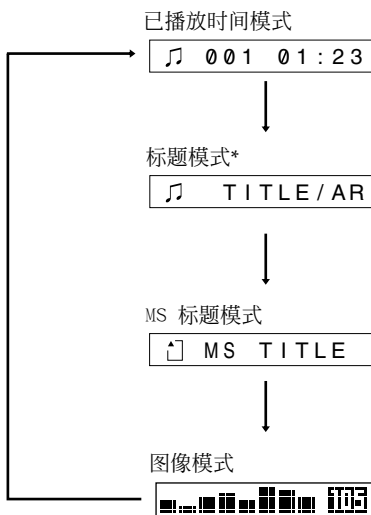

* 如果文件中没有歌曲标题或艺术家姓名，则出现“Track001”等。

• 已播放时间模式

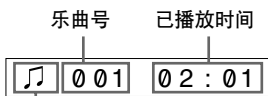

放音状态

放音时：♪♪ 或 ♪♪ 交替显示。

停止模式中：显示 ♪♪。

搜寻乐曲时：显示 ▶▶ 或 ◀◀。

搜索一首乐曲中的某一位置：显示

▶▶ 或 ◀◀。

• 标题模式

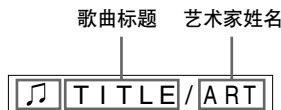

放音状态

• MS 标题模式



“Memory Stick” 标题

• 图像模式

频谱分析器



比特速率 (第 32 页)

132: 以 132kbps 的比特速率录制的歌曲

105: 以 105kbps 的比特速率录制的歌曲

66: 以 66kbps 的比特速率录制的歌曲

• 搜索一首歌曲中的某一位置时 (图像模式) :

正在播放的位置

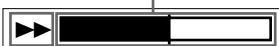

放音状态

在执行快进、快倒或连续搜索操作时，显示当前播放位置。

锁定控制器 (HOLD)

为避免您携带本机时控制件被意外操作，请使用此功能。

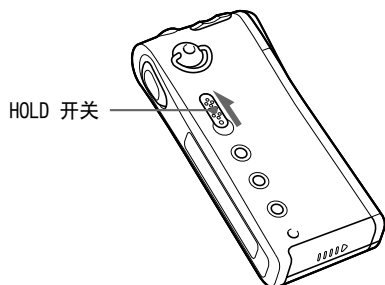

朝箭头方向推动 HOLD 开关。
无一控制器可操作。

HOLD 开关位于 ON 位置时，如果您按下按钮，显示屏上出现“HOLD”。

欲解除锁定功能

逆箭头方向推动 HOLD 开关。

改变设定

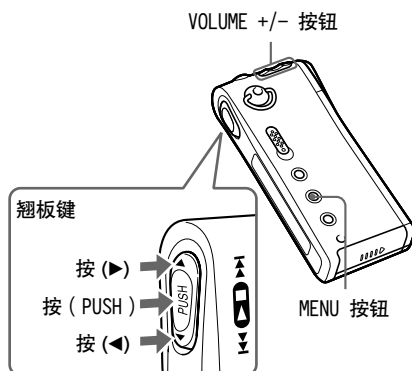

欲设定适度音量 (音量预设功能)

本机有两种音量调节模式。

手动模式：按“VOLUME +/-”按钮可在 0 到 31 之间改变设定值。

预设模式：您可以切换到三者之中的任一预设电平：LO、MID 或 HI。

- 1 按 MENU 按钮。
显示菜单。

 REP : OFF

- 2 按翘板键的 ◀ 或 ▶ 以显示“VOL : MAN”。

 VOL : MAN

- 3 按翘板键的 (PUSH)。
“MAN” 闪烁。

- 4 按翘板键的 ◀ 或 ▶ 显示“VOL : SET>”。

 VOL : SET>

5 按翘板键的 (PUSH)。

“VOL LOxx” *闪烁。

* xx 为一个数值。

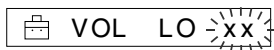
**6** 按 “VOLUME +/-” 按钮设定 LO、MID 或 HI 的音量值。

① 设定 LO 的音量值。

② 按 ▶ 以显示 “VOL MIDxx”，然后用 “+/-” 按钮设定它的值。

③ 以相同操作设定 “VOL HIxx”。

7 按翘板键的 (PUSH)。**8** 按 MENU 按钮。

显示屏恢复普通状态。

作以上设定时，音量可调详至 LO、MID 或 HI。

欲退出菜单模式

在菜单中选择 [RETURN] 或按 MENU 按钮。

注

若设定了 AVLS (第 14 页)，音量可能低于事先的设定。

欲关闭哔音 (BEEP)

BEEP ON: 将发出一声哔音表示操作已被接受。

BEEP OFF: 不发出哔音。

1 按 MENU 按钮。

显示菜单。

**2** 按翘板键的 ◀ 或 ▶ 使显示屏出现

“BEEP: ON”。

**3** 按翘板键的 (PUSH)。

“ON” 闪烁。

4 按翘板键的 ◀ 或 ▶ 以显示 “OFF”。**5** 按翘板键的 (PUSH)。**6** 按 MENU 按钮。

显示屏恢复普通状态。

欲退出菜单模式

在菜单中选择 [RETURN] 或按 MENU 按钮。

欲开启哔音

请在步骤 4 中选择 ON。

改变设定 (续)

改变显示屏背景光设定 (LIGHT)

菜单	背景光模式
OFF	始终熄灭
ON	每次操作后点亮 3 秒钟 (或直到滚动显示结束)

- 1 按 MENU 按钮。
显示菜单。

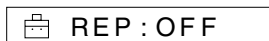

- 2 按翘板键的 ◀ 或 ▶ 以显示
“LIGHT: ON”。

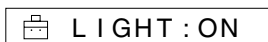

- 3 按翘板键的 (PUSH)。
“ON” 闪烁。

- 4 按翘板键的 ◀ 或 ▶ 以显示选项。



- 5 按翘板键的 (PUSH)。

- 6 按 MENU 按钮。
显示屏恢复普通状态。

欲退出菜单模式

在菜单中选择 [RETURN] 或按 MENU 按钮。

欲设定日期和时间 (DATE-TIME)

您可设定并显示当前的日期和时间。若要播放带播放时间限制的音乐项目，则需设定日期和时间。

- 1 按 MENU 按钮。
显示菜单。

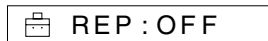

- 2 按翘板键的 ◀ 或 ▶ 以显示 “DATE-
TIME”。



- 3 按翘板键的 (PUSH)。
出现 “DATE” 显示，且年份数字闪烁。

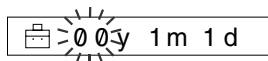

- 4 按翘板键的 ◀ 或 ▶，选择年份数字。

- 5 按翘板键的 (PUSH)。
月份数字闪烁。

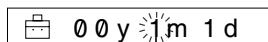

- 6 以相同操作设定月份 “m” 和日 “d”，
并按翘板键的 (PUSH)。
出现 “TIME” 显示，小时数字闪烁。



7 按翘板键的 (PUSH)，以相同的方法设定小时和分钟。

8 按 MENU 按钮。
显示屏恢复普通状态。

欲在 24 小时显示和 12 小时显示之间转换

在步骤 7 的设定中按 DISPLAY 按钮。

欲退出菜单模式

在菜单中选择 [RETURN] 或按 MENU 按钮。

欲显示当前时间

按住 DISPLAY 键至少 1 秒半以上。

按住该键时可显示当前时间。

注

如果本机长期不使用，日期和时间的设定可能被复位。

删除“Memory Stick” (ERASE)

您可从“Memory Stick”中一一删除音乐数据。

删除之前请确认内容。

- 1 按 MENU 按钮。
显示菜单。

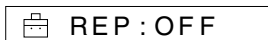

- 2 按翘板键的 ◀ 或 ▶ 以显示“ERASE”。



如果菜单中未出现“ERASE”，则不能进行删除。

- 3 按翘板键的 (PUSH)。
当前乐曲号码闪烁。



- 4 按翘板键的 ◀ 或 ▶ 选择您希望删除的乐曲号。

- 5 按翘板键的 (PUSH)。
“N”闪烁。

放音从首个乐曲开始。如果放音模式下超过 10 秒钟仍未操作，删除操作自动关闭。



- 6 按翘板键的 ◀ 或 ▶ 以显示“Y”。



- 7 按翘板键的 (PUSH)。
出现“ERASE 001?”。

- 8 按翘板键的 (PUSH)。

出现“ERASING”，并且音乐数据被从“Memory Stick”中删除。

删除完毕，出现“COMPLETE”，屏幕恢复到步骤 2 中的显示。

- 9 按 MENU 按钮。

显示屏恢复普通状态。

欲退出菜单模式

在菜单中选择 [RETURN] 或按 MENU 按钮。

欲取消删除

在步骤 5 中选择“N”，或在步骤 7 中按翘板键选择 ◀ 或 ▶。

注

- 放音时您无法进行删除（“ERASE”将不显示）。
- 如果“Memory Stick”的防删开关位于 ON 位置，显示屏上将出现“MS LOCKED”，您无法删除“Memory Stick”。
- 当显示“ERASING”时切勿取出“Memory Stick”。

提示

如果歌曲从“Memory Stick”中被删除，当“Memory Stick”连接至您原先退出数据所用的电脑时，OpenMG Jukebox 会将它们识别为需要进入的歌曲。

因此，剩余退出计数会自动增加。

对“Memory Stick”格式化 (FORMAT)

您可以用 Network Walkman 播放机对“Memory Stick”格式化。

经过格式化，以前记录在“Memory Stick”上的所有数据均被删除。请在进行格式化之前务必检查“Memory Stick”上的数据（用其他装置录制的的数据也将被删除）。

市售的“Memory Stick”已在出厂时格式化。

附带的“Memory Stick”也已格式化。

注

您不能使用经电脑格式化的“Memory Stick”。（第 6 页）

- 1 按 MENU 按钮。
显示菜单。



- 2 按翘板键的 ◀ 或 ▶ 选择“FORMAT”。



如果“FORMAT”未在菜单中出现，则不能进行格式化。

- 3 按翘板键的 (PUSH)。
“N”闪烁。



- 4 按翘板键的 ◀ 或 ▶ 以显示“Y”。



- 5 按翘板键的 (PUSH)。
出现“FORMAT ?”。

- 6 按翘板键的 (PUSH)。
“FORMATING”闪烁，“Memory Stick”的格式化开始。
格式化结束后，“COMPLETE”出现在显示屏上，并返回步骤 2 中的菜单显示。

- 7 按 MENU 按钮。
显示屏恢复普通状态。

欲退出菜单模式

在菜单中选择 [RETURN] 或按 MENU 按钮。

欲取消格式化

在步骤 3 中选择“N”，或在步骤 5 中按翘板键选择 ◀ 或 ▶。

注

- 在放音时您无法进行格式化（“FORMAT”不显示）。
- 如果“Memory Stick”的防删开关位于 ON 位置，显示屏上将出现“MS LOCKED”，您无法对“Memory Stick”进行格式化。
- 切勿在显示“FORMATING”时取出“Memory Stick”。

提示

如果“Memory Stick”中的歌曲被格式化，当“Memory Stick”连接至您原先退出数据所用的电脑时，OpenMG Jukebox 会将它们识别为需要进入的歌曲。

因此，剩余退出计数会自动增加。

菜单

按 MENU 按钮显示菜单。

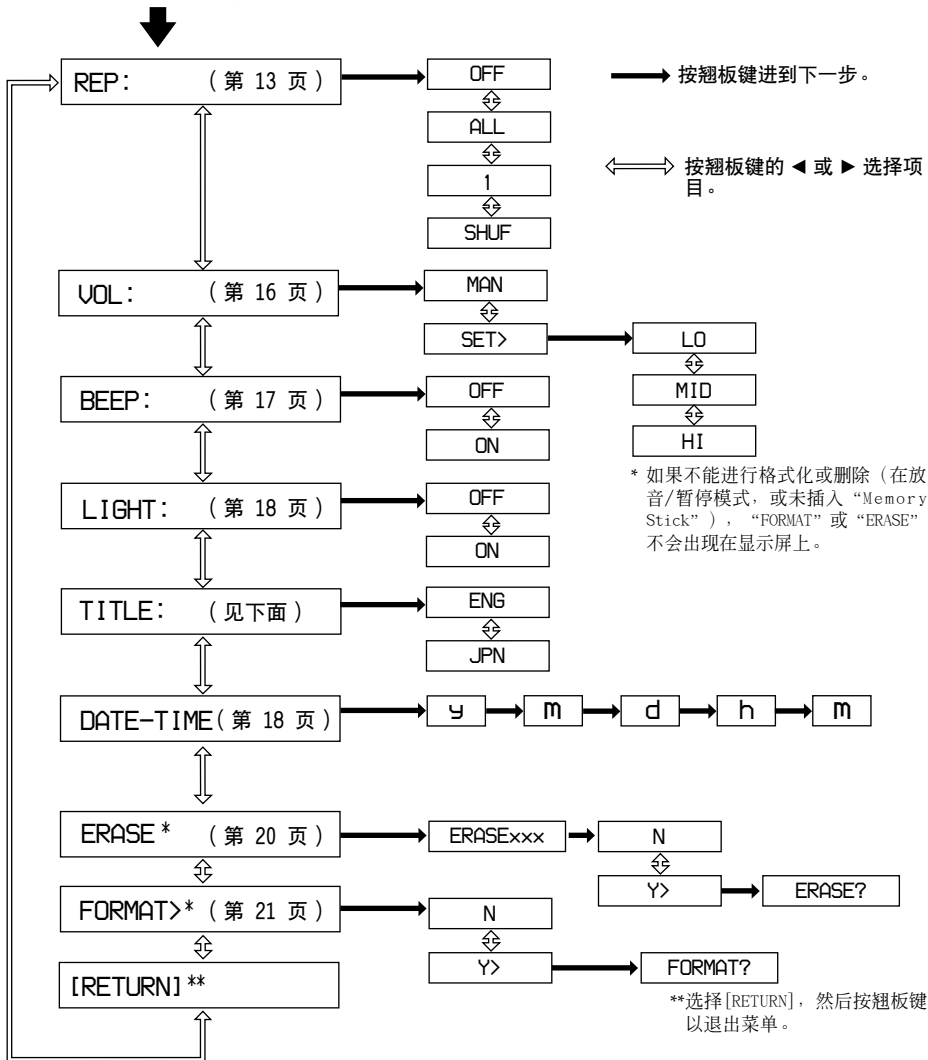

关于 TITLE 菜单

您可以在“ENG”（英语）和“JPN”（日语）之间选择。此功能在将来 OpenMG Jukebox 软件升级时可使用，您可以使用英语和日语的歌曲集和歌曲标题。

关于“>”

选择带“>”的显示后，操作在下一个窗口进行。

使用前须知

关于安全性

- 当携带附带的可充电电池时，请务必将其放入提供的可充电电池盒内。未装入盒内的可充电电池在携带中可能与硬币、钥匙圈、或项链等金属物品发生短路。由此可能导致电池发热。
- 错误地使用电池可能导致电池液渗漏或电池爆裂。为了避免类似事故，请遵照以下预防措施。
 - 对准正负极装入电池。
 - 切勿对乾电池充电。
- 一旦电池发生漏液，在装入新电池前请仔细而彻底地擦去电池舱表面的电池液。

关于安装

切勿在极亮、极高或极低气温、潮湿或有振动的场所使用本机。

关于使用“Memory Stick”

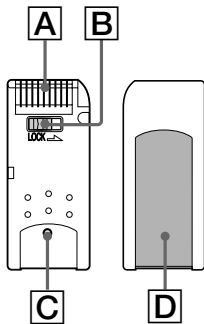

- 当“Memory Stick”上的防删开关设定于“LOCK”位置时，数据无法被记录、删除或编辑。(A)
- “MagicGate Memory Stick”以背面的突起部分区别于普通的“Memory Stick”。(C)
- 只能将附带的标签贴在标签位置。(D)
- 粘贴标签时切勿使其超出指定的标签位置。

- 请勿用手指或金属物触及“Memory Stick”的连接器。(A)
- 请勿对“Memory Stick”弯折、掉落或使其受到强烈冲击。
- 请勿拆解或改动“Memory Stick”。
- 请勿使“Memory Stick”受潮。
- 请勿在下列场所使用或存放“Memory Stick”：
 - 停在太阳下的汽车内等极度高温的场所
 - 直射阳光下
 - 高湿度或有腐蚀性物质的场所
- 为了延长“Memory Stick”的使用寿命，请使用附带的储放盒。

关于头戴耳机/耳机

道路安全

请勿在驾车、骑车或操纵其他交通工具时使用头戴耳机/耳机，这样可能会导致交通事故，而且在有的地区是违法的。步行时，特别是过马路时，高音量地使用耳机也会有潜在的危险。在可能有危险的情况下，必须特别注意或暂停使用。

防止听力损伤

请勿高音量地使用头戴耳机/耳机。耳科专家告诫不要连续、高音量和长时间使用耳机。如果发生耳鸣现象，请调低音量或暂停使用。

不妨碍他人

请保持适当的音量，使您能听到外界声音，并且不妨碍周围的人。

使用前须知 (续)

关于清洁

- 请用蘸了少许水或中性洗涤液的软布擦拭本机外壳。切勿使用任何类型的砂纸、去污粉、或酒精、汽油等溶剂，以免损坏外壳的光洁表面。
- 请定期清洁头戴耳机/耳机插头和延长线插头。

保养须知

如图所示，请用棉棒或柔布定期地擦拭清洁端子。

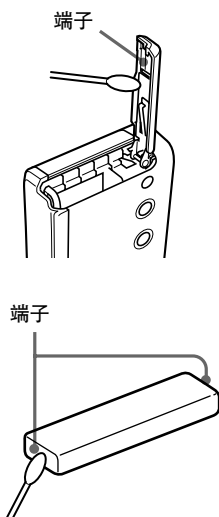

如果您有关于本 Network Walkman 的任何疑问和问题，请就近与 Sony 经销商联系。（如果本机在插有“Memory Stick”时发生故障，我们建议您把“Memory Stick”留在机中送检，这样便于尽快发现故障原因。）

可充电电池的注意事项

- 仅可使用附带的充电器对指定电池充电。
- 当可充电电池初次充电或在长时间未使用后充电时，电池使用时间可能会比普通情况下短。请重复放电或充电数次，电池使用时间将恢复正常。
- 电池充完后请立即将充电器从墙上的电源插座拔出。如果仍留在插座中，电池寿命可能缩短。
- 充电时，充电器和可充电电池会变得温热，但这属于正常现象，并非故障。
- 充电时间可能根据电池状况而异。
- 可充电电池可反复充电约 300 次。
- 当充足电的可充电电池使用时间变为正常的一半左右时，则可能需要更换电池。

故障排除

如果您在使用 Network Walkman 时遇到以下问题，请使用此故障排除指南帮助您解决问题。如果问题仍然存在，请就近与 Sony 经销商联系。有关连接电脑操作时出现的问题，也可参阅附带软件在线帮助中的“故障排除”内容。

将本机复位

如果 Network Walkman 经过以下的故障排除检查后仍然操作异常或不发声，请取出电池，然后再次装进去。

发生了什么？

关于放音

症状	原因/解决办法
无声音。	→ 调节音量（第 11 页）。 → 把耳机插头完全插入耳机插孔。
音量不增大。	→ 取消 AVLS 功能（第 14 页）。
声音失真。	→ 以较高的 bps 值录音（第 32 页）。
耳机的右声道不发出声音。	→ 确认耳机插头完全插入。
放音突然停止。	→ 电池已耗尽，需要更换（第 8 页）。 → 松开并重新插入“Memory Stick”数次以清洁端口。
不能播放带日期限制的音乐资料。	→ 您必须在菜单中设定日期（第 18 页）。 → 已过期。

关于显示屏

症状	原因/解决办法
背景光熄灭。	→ 在菜单中将 LIGHT 设定为 ON（操作期间点亮）（第 18 页）。
“□”取代歌曲集标题出现。	→ 使用 OpenMG Jukebox 以本机能显示的字符对标题重新命名。

故障排除 (续)

关于充电

症状	原因/解决办法
电池即便已充电, 电力仍不足。	→ 如果在低于 0°C (32°F) 的温度下使用本机, 电池不起作用。 → 需要更换电池。请就近与 Sony 经销商联系。
连接附带的电池充电器后充电即停止。	→ 电池已充满。(即使在电池电力微弱时充电仍停止, 则可能是电池的寿命问题。请就近与 Sony 经销商联系。)

关于与电脑的连接

症状	原因/解决办法
用附带的 USB 电缆连接至电脑时, 显示屏上不出现“CONNECT”。	→ 请等待 OpenMG Jukebox 鉴别(第 31 页)结束。 → 如果电脑中的另一个软件在使用中, 请稍等片刻, 然后重新连接 USB 电缆。若问题仍然存在, 请拔下 USB 电缆, 重新启动电脑, 然后再将 USB 电缆连接至电脑。 → 确认 USB 电缆是否正确连接。
当本机连接至电脑时电脑未能识别本机。	→ 确认 USB 电缆是否正确连接(第 9 页)。 → 只需安装驱动程序。 有关详情请参见 OpenMG Jukebox 使用说明书。
只能退出一些歌曲。(可录音时间短。)	→ 如果“Memory Stick”上有音乐文件以外的其他数据, 请将它们复制到电脑上, 以空出“Memory Stick”上的记忆空间。
连接至电脑后, 驱动器出现但其中没有内容。	→ 确认已插入“Memory Stick”, 将本机重新连接至电脑。 按下 USB 电缆, 装入电池后检查显示内容。如果显示出错消息, 则可能是“Memory Stick”的问题。按屏幕上的指示解决问题。
连接后电脑/本机操作异常。	→ 如果用 USB 集线器或 USB 延长电缆连接两台装置, 则不能保证正常操作。请仅使用附带的 USB 电缆。
发生一项传输错误。	→ 如发生传输错误, 则在计算机上会显示一项警告信息, 表示外部装置的确认失败, 或者当前要读取的文件已被删除。随即传输过程终止。如发生以上情况, 请断开连接, 然后再用播放机中的电缆连接。如在连接播放机时出现上述信息, 请尝试以下操作: 1 当使用外接集线器时, 请直接将播放机连接至计算机。 2 断开连接, 然后用播放机电缆连接。 3 当您的计算机配备多 USB 接口, 请将播放机连接到另一个 USB 接口。 4 重启 Open MG Jukebox 软件。

其他

症状	原因/解决办法
无法操作按钮。	→ 确认 HOLD 开关位于 OFF 位置（第 16 页）。 → 您必须对电池重新充电（第 8 页）。
不发出表示操作已被接受的哔音。	→ 在菜单中将 BEEP 项目设定为 ON（第 17 页）。
无法插入“Memory Stick”。	→ 确认“Memory Stick”按照 Network Walkman 上的指示正确插入（第 9 页）。
当前时间被复位。	→ 电池电力微弱，需要充电。
不能使用用于在其他装置上的“Memory Stick”。	→ 本机只能使用随机附带的“MagicGate Memory Stick”。 → 如果用电脑对“Memory Stick”进行了格式化，请在电脑上备份“Memory Stick”上的文件（如有必要），然后用本机重新对“Memory Stick”格式化（第 21 页）。

出错信息

如果显示屏上出现出错消息，请按照下列说明操作。

信息	含义	解决方法
ACCESS	访问“Memory Stick”。	这并非错误。请等待访问结束。切勿取出“Memory Stick”。
CANNOT PLAY	<ul style="list-style-type: none"> 由于格式的差异而无法播放“Memory Stick”上的某些内容。 退出被强制中断。 	<ul style="list-style-type: none"> 取出电池并重新装入，然后检查屏幕上的显示。 如果音乐数据无法播放，您可以从“Memory Stick”上删除该数据。关于如何删除的详情，请参见“从‘Memory Stick’上删除异常数据”（第 29 页）。
FILE ERROR	<ul style="list-style-type: none"> 不能读取数据。 数据不正常。 	<ul style="list-style-type: none"> 取出电池并重新装入，然后确认屏幕上的显示。 您必需将能进入电脑的数据进入，然后用本机对“Memory Stick”格式化。（参见第 29 页的“从‘Memory Stick’上删除异常数据”。）
FORMAT ERR	插入的“Memory Stick”包含 Network Walkman 不支持的数据格式。（例如，若您用电脑对“Memory Stick”进行了格式化。）	必须按第 21 页的说明对“Memory Stick”格式化。（必须用本机对“Memory Stick”格式化。如果用电脑对“Memory Stick”格式化，则可以进入/退出，但是不能用本机播放。）
HOLD	HOLD 开关位于 ON 位置，任何操作键均不起作用。	这并非错误。在操作按钮之前，将 HOLD 开关推至 OFF 位置。
EXPIRED	<ul style="list-style-type: none"> 数据的播放日期已过。 要播放带日期限制的数据而未设定当前日期。 播放了带该 Network Walkman 不支持的播放限制的歌曲。 	<ul style="list-style-type: none"> 您需要设定当前日期已播放带日期限制的数据（第 18 页）。 如果有不同格式的数据，必须从“Memory Stick”上删除该数据。（参见第 29 页的“从‘Memory Stick’上删除异常数据”。）
MS LOCKED	“Memory Stick”的防删开关位于 LOCK 位置。	连接至电脑或对“Memory Stick”格式化时，请将防删开关推至 OFF 位置。
LOW BATT	电池电力微弱，需要充电。	您必须对电池充电。
ERROR	测到故障。	首先，取出电池并重新装入。如果存在任何关于 Network Walkman 的疑问或问题，请就近联系 Sony 销售商。
NO AUDIO	<ul style="list-style-type: none"> “MagicGate Memory Stick”上无音乐数据。 该“Memory Stick”非“MagicGate Memory Stick”。 	检查“MagicGate Memory Stick”是否已插入。如果“MagicGate Memory Stick”上无音乐数据，请用 OpenMG Jukebox 退出音乐项目。

信息	含义	解决方法
NO DATA	“MagicGate Memory Stick” 内无乐曲。	请用 OpenMG Jukebox 退出音乐项目。
NO STICK	未插入“Memory Stick”。	请插入“Memory Stick”。
CONNECT	本机已连接至电脑。	这并非错误。您可以用 OpenMG Jukebox 软件操作，但不能操作本机上的控制器。
STICK ERROR	您不能访问“Memory Stick”，或“Memory Stick”上的数据或本机自身不正常。	<ul style="list-style-type: none"> ● 取出电池并重新装入，然后确认屏幕上的显示。 ● 退出并重新插入“Memory Stick”数次。如果仍然无法解决问题，请使数据项目进入电脑，然后用本机对“Memory Stick”格式化。（详情请参见下文的“从‘Memory Stick’上删除异常数据”）。如果问题仍然存在，请带上本机和“Memory Stick”就近咨询 Sony 销售商。
MG ERROR	版权保护技术测到有未经认可而传播的文件。	<ul style="list-style-type: none"> ● 取出电池并重新装入，然后检查屏幕上的显示。 ● 首先，使电脑中能进入的数据进入，然后用 Network Walkman 对“Memory Stick”格式化。细详请参见下文的“从‘Memory Stick’上删除异常数据”。

从“Memory Stick”上删除异常数据

如果“CANNOT PLAY”、“EXPIRED”、“FILE ERROR”、“STICK ERROR”、“MG ERROR”出现在显示屏上，则“Memory Stick”上有异常数据。

请按照以下说明删除异常数据（您无法播放的数据）。

- 1 将 Network Walkman 连接至您的电脑，然后启动“OpenMG Jukebox”。
- 2 如果清楚了异常数据的原因（播放日期已满期的数据等），请从“OpenMG Jukebox”的 Portable Player 视窗删除该数据。
- 3 如果问题仍然存在，请单击 OpenMG Jukebox 上的  按钮，使能进入的全部数据进入。
- 4 将本机与电脑断开连接，然后用菜单对“Memory Stick”格式化（第 21 页）。

注

如果您对“Memory Stick”格式化，用其他装置记录的数据也将被删除。如果“Memory Stick”上有其他数据，请在对“Memory Stick”格式化之前用兼容的装置检查数据内容。参见 OpenMG Jukebox 帮助文件。

规格

录音时间

32MB: “MagicGate Memory Stick”(仅随NW-MS6附带)
约 30 分钟 (132kbps)
约 40 分钟 (105kbps)
约 60 分钟 (66kbps)

64MB: “MagicGate Memory Stick”(不附带)
约 60 分钟 (132kbps)
约 80 分钟 (105kbps)
约 120 分钟 (66kbps)

取样频率响应

44.1kHz

录音格式

ATRAC3

频率响应

20 至 20 000Hz (单一信号测量)

输出

头戴耳机/耳机: 立体声微型插孔

信噪比 (S/N)

大于 80dB (66kbps 除外)

动态范围

大于 85dB (66kbps 除外)

工作温度

5°C to 35°C (-41°F to 95°F)

电源

- DC IN 1.2V (可充电电池 Ni-cd (NC-6WM))
- USB 电源 (由电脑通过附带的 USB 电缆提供)

电池使用时间

大约 4 小时 (连续播放)

尺寸 (近似值)

36 × 81.4 × 14.1 mm (17/16 × 31/4 × 9/16 英寸) (宽/高/厚, 不包括突出部分)

重量 (近似值)

67 克 (2.4oz) (包括 “Memory Stick” 和 NC-6WM 电池)

附带的附件

32MB “MagicGate Memory Stick” (1) (仅限于NW-MS6)
可充电电池 (1)
电池充电器 (1)
耳机 (1)
USB 电缆 (1)
“Memory Stick” 储放箱 (1) (仅限于NW-MS6)
可充电电池携带箱 (1)
CD-ROM (OpenMG Jukebox 安装盘) (1)
NW-MS6/MS9 使用说明书 (1)
OpenMG Jukebox 使用说明书 (1)

选购的附件

“MagicGate Memory Stick” MSG-32A (32MB)
MSG-64A (64MB)
MSG-128A (128MB)

设计和规格若有变更, 恕不另行通知。

术语

MagicGate

包含鉴别和加密技术的版权保护技术。鉴别确保所保护的内容仅在兼容装置和“MagicGate Memory Stick”之间传送，并且所保护的内容以加密格式记录和传送，以防止未经许可的复制和播放。

注

MAGIC GATE 是表示 Sony 开发的版权保护系统的专业术语。它不保证与其他媒体的转换。

“MagicGate Memory Stick”

纪录“Memory Stick”媒质的 IC 卡具有版权保护技术。您能纪录和播放如音乐之类的数据。这些数据需要版权保护仅能使用“MagicGate Memory Stick”，并配以“MagicGate”兼容装置（Network Walkman 等）。

“MagicGate Memory Stick”配以任何其他“Memory Stick”兼容装置，常能用于纪录任何其他各种数码数据。

“MagicGate Memory Stick”可根据“MG”和“MAGIC GATE”标志识别。

“Memory Stick”

“Memory Stick”是一种便于携带的小型集成电路记录媒介。“Memory Stick”有两种类型：装备 MagicGate 版权保护技术的“MagicGate Memory Stick”和不装备版权保护技术的普通“Memory Stick”。您可以用“Memory Stick”兼容的视听装置记录影像文件、音乐文件和声音文件，或从电脑记录数据。不同格式的数据可以储存在一块“Memory Stick”上。（请参阅装置所附带的使用说明书，确认该装置所能读取的格式。）

例如，即使“MagicGate Memory Stick”上已经有音乐文件，您仍然可以用相应的装置在“MagicGate Memory Stick”的可用空间上储存影像文件。

OpenMG

用于在个人电脑上安全管理 EMD/音乐 CD 上音乐内容的版权保护技术。安装在电脑中的应用软件在将音乐内容录制到硬盘驱动器时对它加密。这样可供您在电脑上欣赏音乐内容，但又防止该内容未经许可可在网络上（或其他地方）传输。此 PC 版权保护技术符合“MagicGate”，并允许您从个人电脑的硬盘驱动器传送数码音乐内容至兼容装置。

ATRAC3

ATRAC3 代表“适应转换声音编码 3”，为满足高音质和高压缩比需求的声音压缩技术。

ATRAC3 的压缩比约高于音频光盘的 10 倍，因而为媒体增加数据容量。

SDMI

SDMI 代表“安全数码音乐初创”，是由录制音频内容、电脑和消费者电子学领域 130 多个公司组成的讨论会，其目的在于开发可在世界范围使用的版权保护技术的综合办法。

SDMI 正在努力建立防止音乐文件不当使用的制度，并促进合法的音乐传播服务。版权保护技术“OpenMG”和“MagicGate”是基于 SDMI 标准。

术语 (续)

Check-In/Check-Out (进入/退出)

退出是指将音乐文件从个人电脑传送至外围装置/媒质。(如 Network Walkman)。将退出的音乐文件传回同一台电脑称为进入。(不能将退出的音乐文件传送到其他电脑。)

您可以退出音乐文件, 再可将其进入, 尔后再退出, 如此重复无数次。SDMI 规则规定一次至多能退出一个音乐文件的四个拷贝。由此, OpenMG 可将一个歌曲的三个拷贝同时退出, 此时, 第四次拷贝则作为“主文档”保存在您的 PC 中。若同一歌曲的三个拷贝在指定时间被退出, 则需将该歌曲的一个拷贝进入计算机, 已备额外的退出。

比特速率

表示每秒数据总量, 速率以 bps (每秒比特) 表示。在 OpenMG Jukebox 中, 录制音频 CD 或将 MP3 和 WAV 格式音频文档转换为 ATRAC3 格式的比特率可从 132kbps/105kbps/66kbps 中选择。105kbps 表示每秒 105000 字节的信息。若比特率很大, 则表示大量的信息用于播放音乐。比较同样格式的音乐, 105kbps 数据可提供比 66kbps 数据品质更佳的声音, 而 132kbps 数据可提供比 105kbps 数据品质更加的声音。然而, 如 MP3 格式的音频文档有不同的编码方式, 这类声音品质不能仅通过比较比特率来确定。

控制器识别

Network Walkman

(前面)

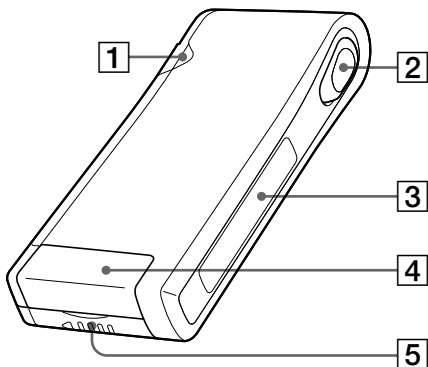

- 1 存取指示灯 (第 9 页)
- 2 翘板键 (第 11-14, 16-22 页)
- 3 显示屏 (第 12, 15 页)
- 4 Memory Stick 插槽 (第 9, 11 页)
- 5 电池舱 (第 8 页)

(后面)

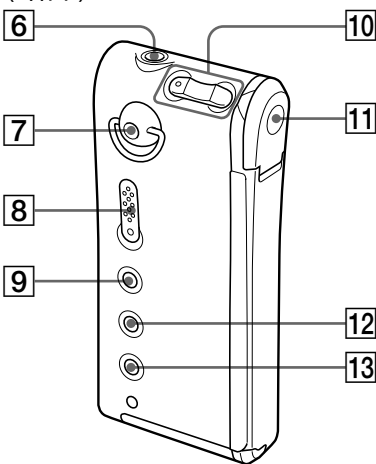

- 6 ϕ (头戴耳机/耳机) 插孔 (第 11 页)
- 7 用于系带子的孔 (带子不附)
- 8 HOLD 开关 (第 16 页)
- 9 MEGA BASS/AVLS 按钮 (第 14 页)
- 10 VOLUME +/- 按钮 (第 11, 16 页)
- 11 专用 USB 插孔 (第 9 页)
- 12 MENU 按钮 (第 13, 16-22 页)
- 13 DISPLAY 按钮 (第 12, 15 页)

其他信息

显示屏

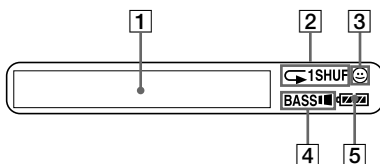

- 1 文字/图像信息显示屏 (第 15 页)
- 2 收音模式指示 (第 13 页)
- 3 AVLS 指示 (第 14 页)
- 4 MEGA BASS 指示 (第 14 页)
- 5 电池剩余指示 (第 8 页)

索引

A

ATRAC3 3 1
AVLS 1 4

B

BEEP 1 7
背景光 1 8
比特速率 1 5, 3 2
放音 1 1

C

CD-ROM 7
CD (光盘) 4
菜单 2 2
充电 8
传送至 “Memory Stick”
9
存取指示灯 9

D

DATE-TIME 1 8
DISPLAY 按钮 1 5
当前乐曲 1 2
电池 8
充电指示灯 8
电池剩余指示 8
电脑 4, 9

E

EMD 服务 4
ERASE 2 0
耳机 7

F

FORMAT 2 1
防删开关 2 3

G

歌曲标题 1 5
格式化 6, 2 1
故障排除 2 5

H

HOLD 1 6
HOLD 开关 1 6
Hifi 资料夹 6
后退 1 2

J

进入 3 2

L

LIGHT 1 8
LOW BATT 8, 2 8
聆听音乐 1 1

M

MEGA BASS 1 4
MENU 按钮 1 3, 1 6 - 2 2
MagicGate 3 1
“MagicGate Memory Stick”
4, 5, 7, 3 1
“Memory Stick”
5, 2 3, 3 1
插入 9
取出 1 2

O

OpenMG 4, 3 1
OpenMG Jukebox 软件 9

P

频谱分析器 1 5

Q

前进 1 2
前面的乐曲 1 2

R

REPEAT	1 3
RETURN	2 2

S

SDMI	3 1
设定当前日期和时间	1 8
附带的附件	7, 3 0

T

TITLE	1 5
头戴耳机/耳机	1 1
退出	9, 3 2

U

USB 电缆	7, 9
--------	------

W

WAV 格式	4
Windows Explorer	6
网际网路 (EMD 服务)	4

X

显示模式	1 5
显示屏	1 2, 1 5
序列号	7

Y

音量	1 1, 1 6
艺术家姓名	1 5
乐曲开头	1 2
预设音量	1 6

Z

之后的乐曲	1 2
-------	-----

<http://www.world.sony.com/>

Printed on recycled paper

Printed in Japan
