

Wireless Stereo Headphone System

Mode d'emploi _____ **FR**

Bedienungsanleitung _____ **DE**

Manual de instrucciones _____ **ES**

Gebruiksaanwijzing _____ **NL**

Istruzioni per l'uso _____ **IT**

Manual de instruções _____ **PT**

MDR-RF885RK

AVERTISSEMENT

Afin d'éviter tout risque d'incendie ou d'électrocution, n'exposez pas cet appareil à la pluie ou à l'humidité.

Pour éviter tout risque d'incendie ou d'électrocution, ne posez pas de récipients remplis d'eau (p. ex. des vases) sur l'appareil.

Afin d'écartier tout risque d'électrocution, gardez le coffret fermé. Ne confiez l'entretien de l'appareil qu'à un professionnel.

N'installez pas l'appareil dans un espace restreint, comme une bibliothèque ou un meuble encastré.



Par la présente, Sony Corp. déclare que cet appareil est conforme aux exigences essentielles et aux autres dispositions pertinentes de la directive 1999/5/CE.

Pour de plus amples informations, veuillez vous reporter à l'URL suivante :
<http://www.compliance.sony.de/>



Traitement des appareils électriques et électroniques en fin de vie (Applicable dans les pays de l'Union Européenne et aux autres pays européens disposant de systèmes de collecte sélective)

Ce symbole, apposé sur le produit ou sur son emballage, indique que ce produit ne doit

pas être traité avec les déchets ménagers. Il doit être remis à un point de collecte approprié pour le recyclage des équipements électriques et électroniques. En s'assurant que ce produit est bien mis au rebus de manière appropriée, vous aiderez à prévenir les conséquences négatives potentielles pour l'environnement et la santé humaine. Le recyclage des matériaux aidera à conserver les ressources naturelles. Pour toute information supplémentaire au sujet du recyclage de ce produit, vous pouvez contacter votre municipalité, votre déchetterie ou le magasin où vous avez acheté le produit.

Félicitations !

Nous vous remercions d'avoir fait l'acquisition de ce système de casque stéréo sans fil Sony MDR-RF885RK. Avant d'utiliser cet appareil, veuillez lire attentivement ce manuel et conservez-le pour toute référence ultérieure. Cet appareil offre, entre autres, les caractéristiques suivantes :

- Système sans fil permettant d'écouter une émission en toute liberté, sans cordon
- Compatible avec la pile rechargeable fournie et deux piles sèches AAA
- Casque haute qualité, de type ouvert, doté de transducteurs de 30 mm.
- Système de casque sans fil avec fonction de recharge automatique
- Portée de réception jusqu'à 100 mètres

Remarques sur les performances de réception

Etant donné que le système de cet appareil utilise des signaux de très haute fréquence dans la gamme de 800 MHz, l'environnement peut avoir une influence sur la qualité de la réception. Les exemples suivants illustrent les conditions qui peuvent réduire la portée de réception ou causer des interférences sur la réception.

- Dans un bâtiment dont les murs contiennent des poutres d'acier.
- Dans une pièce contenant de nombreuses armoires en acier ou autres meubles métalliques.
- A proximité d'appareils électriques pouvant produire des champs électromagnétiques.
- Utilisation lorsque le transmetteur est posé sur un objet métallique.
- A proximité d'une route.
- Parasites ou interférences dans le voisinage dus à la présence d'émetteurs radio, par exemple dans des camions.
- Parasites ou interférences dans le voisinage dus à des systèmes de communication sans fil installés le long des routes.

Table des matières

Préparatifs

Déballage	4
Chargement de la pile rechargeable fournie	4
Préparation du transmetteur	7

Utilisation du système

Ecoute d'un programme	9
Portée effective du transmetteur	11
Remplacement des oreillettes	11

Informations complémentaires

Précautions	12
Dépannage	12
Spécifications	13

FR

Déballage

Vérifiez que vous disposez des accessoires suivants :

- Casque (1)

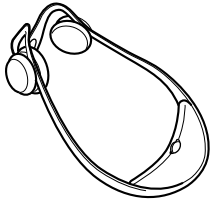

- Transmetteur (1)

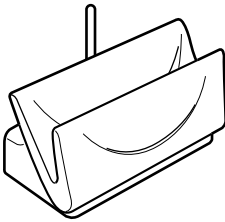

- Adaptateur secteur (1)

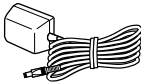

- Adaptateur de prise universel (1) (mini-prise stéréo ↔ fiche stéréo)

- Cordon de liaison (1) (fiches phono ↔ mini-fiche stéréo), 1 m



- Pile rechargeable nickel-hydrure métallique (1)

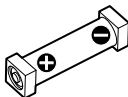

Chargement de la pile rechargeable fournie

La pile rechargeable nickel-hydrure métallique fournie n'est pas encore chargée lorsque vous l'utilisez pour la première fois. Chargez-la avant de l'utiliser.

Pour charger la pile du casque, placez celui-ci sur le transmetteur.

1 Ouvrez le couvercle du logement de la pile.

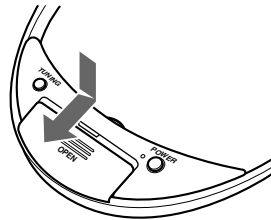

2 Insérez la pile nickel-hydrure métallique rechargeable dans le logement de la pile en faisant correspondre les bornes ⊕ de la pile avec les marques ⊕ du logement.

N'utilisez pas de pile rechargeable autre que celle fournie.

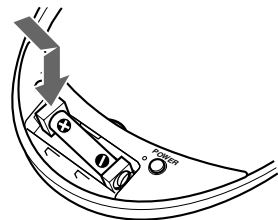

Remarques

- Lorsque la pile est insérée, le casque se met sous tension et l'indicateur d'alimentation s'allume en rouge.
- Il est possible que l'indicateur d'alimentation ne s'allume pas si le chargement n'est pas terminé.

3 Refermez le couvercle du logement des piles.

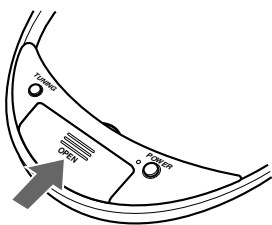

4 Branchez l'adaptateur secteur fourni sur le transmetteur.

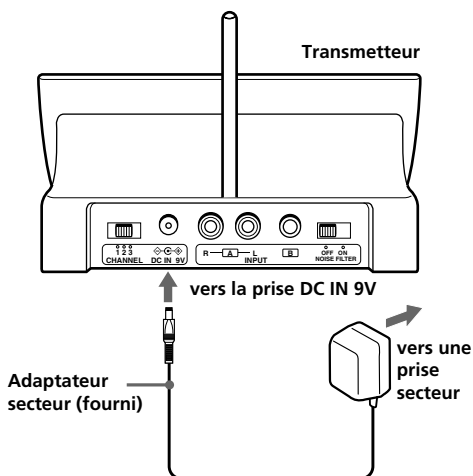

5 Placez le casque sur le transmetteur de manière à ce que le point de contact du casque touche la broche de contact du transmetteur et assurez-vous que l'indicateur de charge s'allume en rouge.

Le cycle de charge prend environ 16 heures. Une fois la charge terminée, l'indicateur de charge s'éteint.

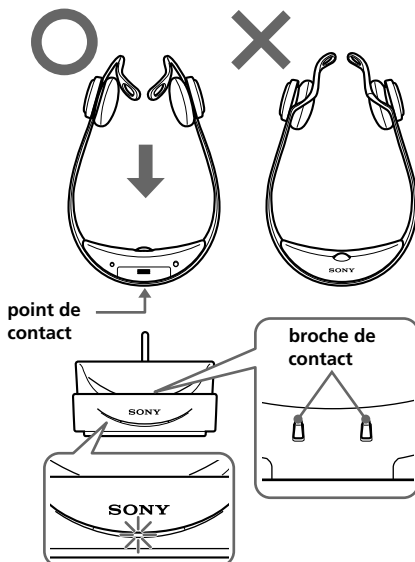

Si l'indicateur ne s'allume pas en rouge

Vérifiez que le casque est placé correctement sur le transmetteur. L'indicateur ne s'allume pas en rouge si le point de contact du casque ne touche pas la broche de contact du transmetteur empêchant ainsi le chargement. Retirez le casque et placez-le de nouveau sur le transmetteur afin que l'indicateur s'allume en rouge.

Pour recharger la pile du casque après utilisation

Placez le casque sur le transmetteur après utilisation du casque. Etant donné que l'horloge intégrée détecte la fin de la charge, il n'est pas nécessaire de retirer le casque du transmetteur à la fin de la charge.

Remarques

- Le transmetteur s'éteint automatiquement pendant le chargement de la pile.
- Pour des raisons de sécurité, ce système est conçu pour recharger uniquement la pile rechargeable fournie de type BP-HP550. Notez que les autres types de piles rechargeables ne peuvent pas être rechargées avec ce système.
- Si une pile sèche est installée, elle ne peut pas être chargée.
- N'essayez pas d'utiliser la pile rechargeable BP-HP550 fournie avec d'autres appareils. Elle est conçue pour être utilisée exclusivement avec ce système.
- Effectuez la charge à une température ambiante de 0 °C à 40 °C.

Suite à la page suivante

Durées de charge et d'utilisation

Durée approx.	Durée approx. d'utilisation.*1
Nde chargement.	MDR-RF855RK
16 heures*2	7 heures*3

*1 sortie de 1 mW + 1 mW, à 1 kHz

*2 Nombre d'heures requises pour charger entièrement une pile vide

*3 La durée indiquée ci-dessus peut varier selon la température ou les conditions d'utilisation.

Utilisation du casque avec une pile sèche (vendue séparément)

Vous pouvez aussi utiliser une pile sèche (taille AAA) disponible dans le commerce avec ce casque. Installez la pile comme indiqué dans les étapes 1 à 3 de la section « Chargement de la pile rechargeable fournie » (reportez-vous à la page 4).

Lorsque vous utilisez une pile sèche, la fonction de recharge de la pile n'est pas activé.

Durée de vie de la

Piles	Durée approx.*1
Pile alcaline Sony LR03/AM-4(N)	12 heures*2

*1 sortie de 1 mW + 1 mW, à 1 kHz

*2 La durée indiquée ci-dessus peut varier selon la température ou les conditions d'utilisation.

Remarques sur la pile

- Ne rechargez pas une pile sèche.
- Ne mettez pas une pile sèche en contact avec des pièces de monnaie ou d'autres objets métalliques. Si le pôle positif et le pôle négatif de la pile sont mis en contact l'un avec l'autre via un objet métallique, de la chaleur peut être générée.
- Si vous prévoyez de ne pas utiliser l'appareil pendant une longue période, retirez-en les piles afin d'éviter des dégâts dus à une fuite d'électrolyte ou à la corrosion.

Vérification du niveau de charge de la pile

Vérifiez que l'indicateur d'alimentation s'allume et s'éteint à chaque fois que vous appuyez sur la touche POWER. La pile peut encore être utilisée si l'indicateur s'allume en rouge.

Rechargez la pile rechargeable ou installez une nouvelle pile sèche si l'indicateur d'alimentation diminue en intensité, clignote, ne s'allume pas ou si le son est déformé ou parasité.

Remarque

La pile rechargeable nickel-hydrure métallique doit être remplacée lorsque sa durée d'utilisation est inférieure à la moitié du temps prévu, même après une recharge complète. La pile rechargeable de type BP-HP550 n'est pas disponible dans le commerce. Vous pouvez commander cette pile dans le magasin où vous avez acheté cet appareil ou chez votre revendeur agréé Sony le plus proche.

Préparation du transmetteur

1 Raccordez le transmetteur à un appareil audio ou vidéo.
Sélectionnez l'un des raccordements ci-dessous en fonction du type de prise :

A Pour un raccordement sur une prise de casque

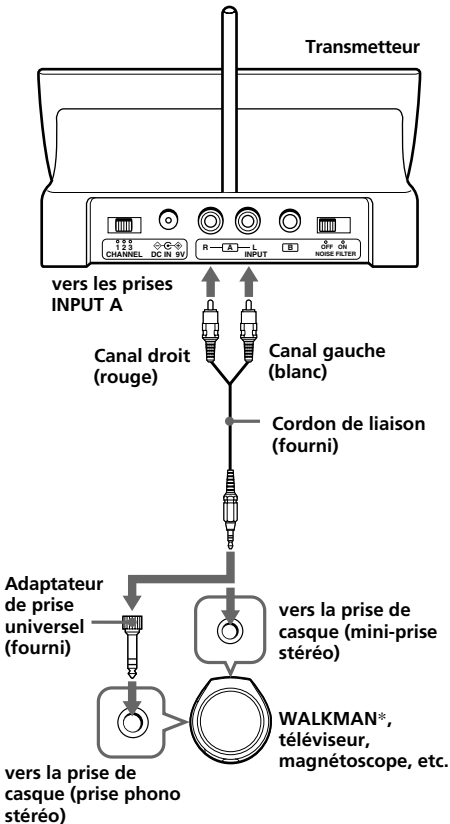

B Pour un raccordement vers des prises LINE OUT ou REC OUT

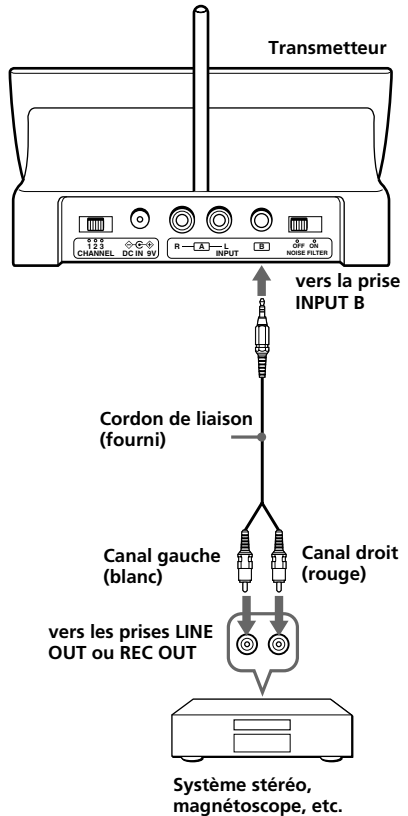

* WALKMAN est une marque déposée de Sony Corporation, qui désigne les produits utilisés avec un casque d'écoute stéréo.

- © Pour un raccordement sur un téléviseur, etc.
Si vous constatez l'apparition de parasites lorsque le transmetteur est raccordé à votre téléviseur ou magnétoscope, réglez le commutateur NOISE FILTER sur ON.

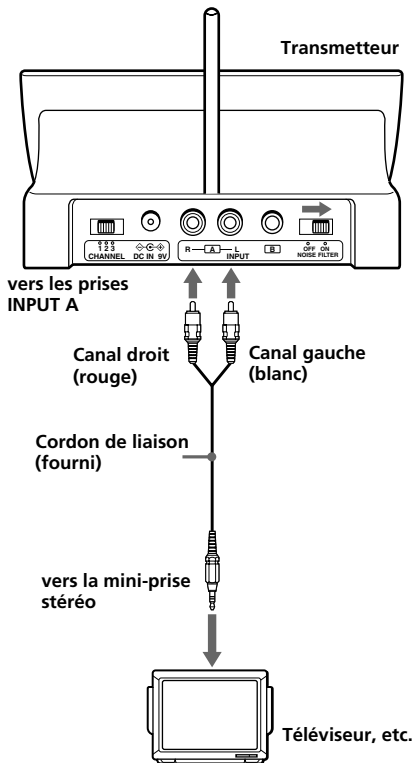

Remarques

- Si vous raccordez le transmetteur sur une prise LINE OUT ou REC OUT d'un lecteur audio tel qu'un lecteur MD ou CD, ne réglez pas le commutateur NOISE FILTER sur ON. Cela limiterait le volume.
- Le commutateur NOISE FILTER n'est actif que dans le cas des raccordements indiqués dans les diagrammes ④ à la page 7 et dans le diagramme ©. Dans le raccordement du diagramme ⑤, le commutateur n'a aucun effet.
- Lorsque le transmetteur est placé sur ou à proximité d'un téléviseur, il peut capter des parasites. Dans ce cas, éloignez le transmetteur du téléviseur.

2 Branchez l'adaptateur secteur fourni sur le transmetteur.

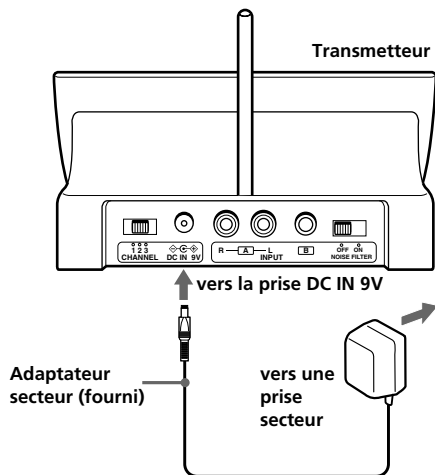

Remarques

- Utilisez uniquement l'adaptateur secteur fourni. N'utilisez aucun autre adaptateur secteur.



Polarité de la fiche

- Si l'appareil raccordé dispose de la fonction AVLS (système de limitation automatique du volume), désactivez cette fonction lorsque vous utilisez le transmetteur. Sinon, vous devez augmenter le volume du casque, ce qui peut provoquer des parasites.

► Utilisation du système

Ecoute d'un programme

Avant l'écoute

Réduisez d'abord le volume, pour éviter d'endommager votre ouïe.

1 Allumez l'appareil audio ou vidéo raccordé au transmetteur.

Si le transmetteur est raccordé à la prise de casque, augmentez le volume de l'appareil audio source en prenant soin de ne pas l'augmenter à un volume qui provoquerait la distorsion du signal audio.

2 Retirez le casque du transmetteur.

L'indicateur d'alimentation du transmetteur s'allume en vert.

Le casque se met automatiquement sous tension et l'indicateur d'alimentation s'allume en rouge.

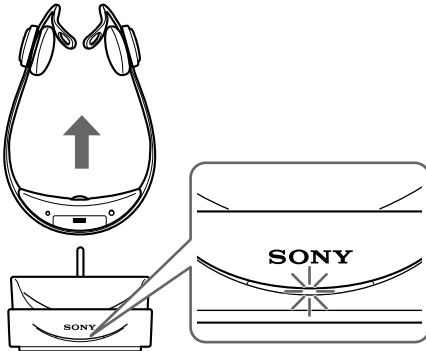

Remarque

Si vous n'utilisez pas le casque, mettez-le hors tension en appuyant sur la touche POWER.

3 Sélectionnez la fréquence de transmission à l'aide du sélecteur CHANNEL.

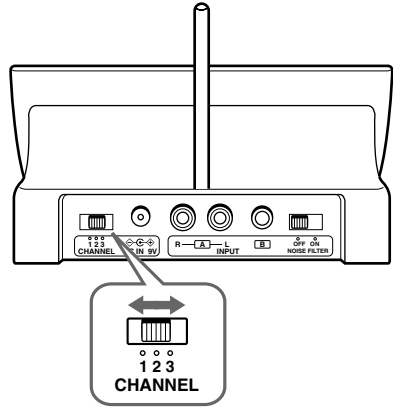

4 Placez le casque sur votre tête.

Veillez à placer le boîtier droit (R) sur votre oreille droite et le boîtier gauche (L) sur votre oreille gauche.



Suite à la page suivante

5 Réglez le volume à un niveau modéré à l'aide de la commande VOL.

Appuyez brièvement sur la touche TUNING pour un réglage automatique de la réception casque.

Si vous ne recevez pas un signal audio clair, appuyez à nouveau sur cette touche.

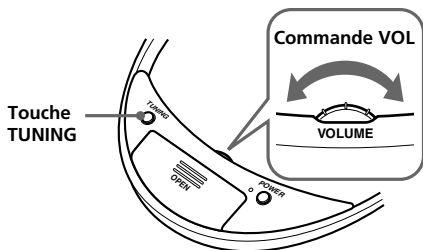

Reprenez les étapes 3 et 5 jusqu'à ce que la qualité de réception s'améliore.

Emission de signaux RF par le transmetteur

Le transmetteur commence automatiquement à transmettre des signaux RF lorsqu'il détecte les signaux audio émis par l'appareil raccordé. S'il ne détecte pas de signal audio pendant plus de quatre minutes environ, le transmetteur cesse d'émettre des signaux RF et l'indicateur d'alimentation s'éteint.

Lorsque le transmetteur capte de nouveau un signal audio, il recommence à émettre des signaux RF et l'indicateur d'alimentation s'allume de nouveau en vert.

Si le signal audio est très faible, le transmetteur n'émet pas de signal RF. Si le transmetteur est raccordé à une prise de casque, assurez-vous que le volume de l'appareil raccordé est réglé sur 5, 6 ou plus.

Vous risquez de ne pas entendre le début de l'émission sonore dans le casque en attendant que le transmetteur commence à émettre des signaux RF après la détection de signaux audio.

Remarques

- Si vous entendez un sifflement, rapprochez-vous du transmetteur.
- Vous risquez d'entendre des parasites si vous débranchez l'adaptateur secteur du transmetteur avant de retirer le casque.

Portée effective du transmetteur

Le système peut fonctionner sans capter d'interférences à une distance maximale d'environ 100 m. Cependant, la distance peut varier en fonction de l'environnement. Si le système capte des parasites à moins de 100 m, réduisez la distance entre le transmetteur et le casque ou sélectionnez un autre canal.

Remarques

- Lorsque vous utilisez le casque dans zone de portée du transmetteur, le casque peut être placé dans n'importe quelle position par rapport au transmetteur.
- Même dans la zone de réception des signaux, il existe des endroits (point mort) où le signal RF ne peut pas être capté. Cette caractéristique est inhérente aux signaux RF et n'indique pas un mauvais fonctionnement. En déplaçant légèrement le transmetteur, vous pouvez déplacer le point mort.

Remplacement des oreillettes

Les oreillettes peuvent être remplacées. Si les oreillettes deviennent sales ou si elles sont usées, remplacez-les tel qu'indiqué dans l'illustration ci-dessous.

Les oreillettes ne sont pas disponibles dans le commerce. Commandez des oreillettes de rechange dans le magasin où vous avez acheté cet appareil ou chez votre revendeur agréé Sony le plus proche.

- 1 Retirez l'oreillette usagée en la retirant de la rainure du boîtier.**

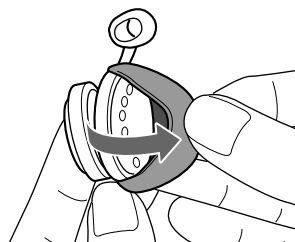

- 2 Placez la nouvelle oreillette sur le transducteur et insérez le bord de l'oreillette dans la rainure, comme dans l'illustration.**

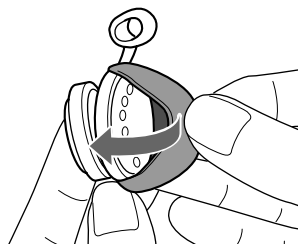

Assurez-vous que toute la bordure de l'oreillette est bien insérée dans la rainure.

Précautions

- Si vous comptez ne pas utiliser le transmetteur pendant une longue période, débranchez l'adaptateur secteur de la prise secteur. Tirez sur la fiche, et non sur le cordon.
- Gardez le système de casque stéréo sans fil à l'abri de la lumière directe du soleil, de la chaleur et de l'humidité.

Remarques sur le casque

Prévention des troubles de l'ouïe

Évitez d'utiliser le casque à un volume élevé. Les spécialistes de l'ouïe déconseillent une utilisation prolongée à volume trop élevé. Si vous percevez un sifflement dans les oreilles, réduisez le volume ou cessez d'utiliser le casque.

Respect des autres

Régalez le volume à un niveau modéré. Cela vous permet d'entendre les bruits externes tout en ne gênant pas les personnes qui vous entourent.

En cas de questions ou de problèmes concernant le fonctionnement de ce système qui ne sont pas abordés dans ce mode d'emploi, consultez votre revendeur Sony le plus proche.

Apportez le casque et le transmetteur lorsque vous vous rendez chez votre revendeur Sony pour des réparations.

Dépannage

Problème	Remède
Aucun son/ son étouffé	Vérifiez le branchement de l'appareil audio ou vidéo et de l'adaptateur secteur. Vérifiez que l'appareil audio ou vidéo est bien sous tension. Si le transmetteur est branché à la prise de casque, augmentez le volume de l'appareil audio ou vidéo. Modifiez la fréquence de transmission à l'aide du sélecteur CHANNEL sur le transmetteur, puis appuyez de nouveau sur la touche TUNING. La fonction silence est activée. Utilisez le casque près du transmetteur. L'indicateur POWER du casque s'allume faiblement ou est éteint. • Rechargez la pile rechargeable fournie ou si l'indicateur d'alimentation est toujours éteint après la recharge de la pile fournie, apportez votre casque à un revendeur Sony pour vous procurer une pile rechargeable de rechange.
	Si vous raccordez le transmetteur à la prise LINE OUT ou REC OUT d'un lecteur audio, assurez-vous que le commutateur NOISE FILTER est réglé sur OFF. Assurez-vous que le commutateur NOISE FILTER est réglé sur ON ou OFF. (Si le commutateur reste coincé entre ON et OFF, le son est coupé.)

Problème Remède

Distorsion Si le transmetteur est raccordé à la prise de casque, réduisez le volume de l'appareil audio ou vidéo raccordé.

Changez de fréquence de transmission à l'aide du sélecteur CHANNEL sur le transmetteur.

L'indicateur d'alimentation du casque s'allume faiblement ou est éteint.

- Chargez la pile rechargeable fournie ou si l'indicateur d'alimentation reste éteint après le chargement de la pile rechargeable fournie, apportez le casque à un revendeur Sony pour procéder au remplacement de la pile rechargeable.

Si vous raccordez le transmetteur à la prise LINE OUT ou REC OUT d'un lecteur audio, assurez-vous que le commutateur NOISE FILTER est réglé sur OFF.

Bruits de fond importants

Rapprochez-vous du transmetteur. Plus vous vous éloignez du transmetteur, plus vous risquez d'entendre des parasites.

Si le transmetteur est raccordé à la prise de casque, augmentez le volume de l'appareil audio ou vidéo raccordé.

Modifiez la fréquence de transmission à l'aide du sélecteur CHANNEL sur le transmetteur, puis appuyez de nouveau sur la touche TUNING.

L'indicateur d'alimentation du casque s'allume faiblement ou est éteint.

- Chargez la pile rechargeable fournie ou si l'indicateur d'alimentation reste éteint après le chargement de la pile rechargeable fournie, apportez le casque à un revendeur Sony pour procéder au remplacement de la pile rechargeable.

Si vous raccordez le transmetteur à la prise LINE OUT ou REC OUT d'un lecteur audio, assurez-vous que le commutateur NOISE FILTER est réglé sur OFF.

Spécifications

Généralités

Fréquence porteuse

863,5 – 864,5 MHz

Canal

Ch1, Ch2, Ch3

Modulation

FM stéréo

Réponse en fréquence

20 – 20 000 Hz

Transmetteur TMR-RF885R

Alimentation

9 V CC : adaptateur secteur fourni

Entrée

Prises phono INPUT A
Mini-prise stéréo INPUT B

Dimensions

Env. 140 × 70 × 75 mm
(5⁵/₈ × 2⁷/₈ × 3 po.) (l/h/p)

Poids

Environ 145 g (5,1 oz.)

Casque MDR-RF885R

Alimentation

Pile rechargeable nickel-hydrure métallique BP-H550 ou pile sèche (taille AAA) disponible dans le commerce

Poids

Environ 80 g (2,8 oz) pile comprise

La conception et les spécifications sont sujettes à modification sans préavis.

Vorsicht

Um Feuergefahr und die Gefahr eines elektrischen Schlages zu vermeiden, darf das Gerät weder Regen noch Feuchtigkeit ausgesetzt werden.

Um Feuergefahr und die Gefahr eines elektrischen Schlags zu vermeiden, stellen Sie keine Gefäße mit Flüssigkeiten darin, wie z. B. Vasen, auf das Gerät.

Um einen elektrischen Schlag zu vermeiden, darf das Gehäuse nicht geöffnet werden. Überlassen Sie Wartungsarbeiten stets einem Fachmann.

Stellen Sie das Gerät nicht in einem geschlossenen Bücherregal, einem Einbauschränk u. ä. auf, wo eine ausreichende Belüftung nicht gegeben ist.



Hiermit erklärt die Sony Corporation, dass sich dieses Gerät in Übereinstimmung mit den

grundlegenden Anforderungen und den anderen relevanten Vorschriften der Richtlinie 1999/5/EG befindet.

Erläuterungen dazu finden Sie unter folgendem URL: <http://www.compliance.sony.de/>



Entsorgung von gebrauchten elektrischen und elektronischen Geräten (Anzuwenden in den Ländern der Europäischen Union und anderen europäischen Ländern mit einem separaten Sammelsystem für diese Geräte)

Das Symbol auf dem Produkt

oder seiner Verpackung weist darauf hin, dass dieses Produkt nicht als normaler Haushaltsabfall zu behandeln ist, sondern an einer Annahmestelle für das Recycling von elektrischen und elektronischen Geräten abgegeben werden muss. Durch Ihren Beitrag zum korrekten Entsorgen dieses Produkts schützen Sie die Umwelt und die Gesundheit Ihrer Mitmenschen. Umwelt und Gesundheit werden durch falsches Entsorgen gefährdet. Materialrecycling hilft den Verbrauch von Rohstoffen zu verringern. Weitere Informationen über das Recycling dieses Produkts erhalten Sie von Ihrer Gemeinde, den kommunalen Entsorgungsbetrieben oder dem Geschäft, in dem Sie das Produkt gekauft haben.

Für Anwender in Deutschland

Funkanlagen für drahtlose Audio-Anwendungen arbeiten im Frequenzsharingbetrieb und dürfen keine Störungen anderer Funkdienste verursachen. Funkanlagen für drahtlose Audio-Anwendungen sind nicht vor Störungen durch andere Funkdienste geschützt.

Entsorgungshinweis: Bitte werfen Sie nur entladene Batterien in die Sammelboxen beim Handel oder den Kommunen. Entladen sind Batterien in der Regel dann, wenn das Gerät abschaltet und "Batterie leer" signalisiert oder nach längerer Gebrauchsdauer der Batterien nicht mehr einwandfrei funktioniert. Um sicherzugehen, kleben Sie die Batteriepole z.B. mit einem Klebestreifen ab oder geben Sie die Batterien einzeln in einen Plastikbeutel.

Willkommen!

Danke, dass Sie sich für das drahtlose Stereokopfhörersystem MDR-RF885RK von Sony entschieden haben. Lesen Sie diese Anleitung vor Inbetriebnahme des Geräts bitte genau durch und bewahren Sie sie zum späteren Nachschlagen sorgfältig auf.

Im Folgenden einige Funktionen und Merkmale dieses Produkts:

- Drahtloses System, mit dem Sie den Ton eines Fernsehprogramms oder Musik hören und sich dabei frei und ohne hinderliches Kopfhörerkabel bewegen können
- Kompatibel mit dem mitgelieferten Akku und Trockenbatterie der Größe AAA
- Offene Kopfhörer hoher Qualität mit 30-mm-Treibereinheiten.
- Drahtloses Kopfhörersystem mit automatischer Ladefunktion
- Empfangsreichweite von bis zu 100 Metern

Hinweise zur Empfangsleistung

Dieses Lautsprechersystem arbeitet mit Hochfrequenzsignalen (HF-Signalen) im 800 MHz-Bereich, so dass die Empfangsleistung je nach Umgebungsbedingungen abnehmen kann. Die folgenden Beispiele beschreiben Bedingungen, unter denen sich der Empfangsbereich verringern oder die Empfangsqualität verschlechtern kann.

- In Gebäuden mit Wänden, die Stahlträger enthalten
- Bereiche mit vielen Stahlschränken usw.
- Bereiche mit vielen elektrischen Geräten, die elektromagnetische Störungen erzeugen
- Aufstellung der Sendeeinheit auf einem Metallgegenstand
- Bereiche direkt neben Straßen
- Bereiche mit Stör- oder Interferenzsignalen, verursacht durch Funkanlagen in Lastwagen usw.
- Bereiche mit Stör- oder Interferenzsignalen, verursacht durch Mobilfunkumsetzer (Sendemasten) entlang der Straße

Inhalt

Vorbereitungen

Auspacken	4
Laden des mitgelieferten Akkus	4
Anschließen der Sendeeinheit	7

Verwenden des Systems

Wiedergeben einer Tonquelle	9
Effektive Reichweite der Sendeeinheit	11
Austauschen der Ohrpolster	11

Weitere Informationen

Sicherheitsmaßnahmen	12
Störungsbehebung	12
Technische Daten	13

Auspacken

Überprüfen Sie bitte, ob folgende Teile mitgeliefert wurden:

- Kopfhörer (1)

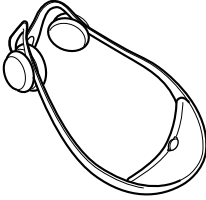

- Sendeeinheit (1)

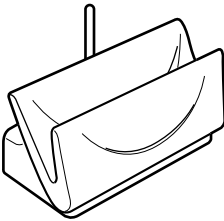

- Netzteil (1)

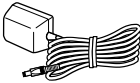

- Universalzwischenstecker (1)
(Stereominibuchse ↔ Stereoklinkenstecker)



- Verbindungskabel (1) (Cinchstecker ↔ Stereoministecker), 1 m



- Nickel-Metall-Hydrid-Akku (1)

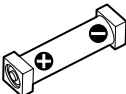

Laden des mitgelieferten Akkus

Der mitgelieferte Nickel-Metall-Hydrid-Akku ist beim ersten Verwenden nicht geladen. Laden Sie den Akku deshalb auf, bevor Sie ihn benutzen. Setzen Sie die Kopfhörer zum Laden auf die Sendeeinheit.

1 Öffnen Sie den Akkufachdeckel.

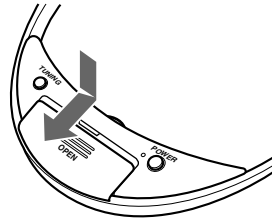

2 Setzen Sie den mitgelieferten Nickel-Metall-Hydrid-Akku in das Akkufach ein und richten Sie dabei den Pluspol ⊕ am Akku an der Markierung ⊕ im Fach aus.

Verwenden Sie ausschließlich den mitgelieferten Akku.

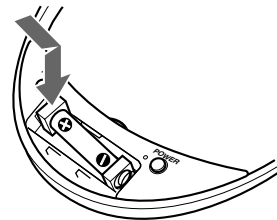

Hinweise

- Wenn Sie den Akku einlegen, schalten sich die Kopfhörer ein und die Netzanzeige leuchtet rot.
- Die Netzanzeige leuchtet möglicherweise nicht, wenn der Ladevorgang nicht abgeschlossen ist.

3 Schließen Sie den Akkufachdeckel.

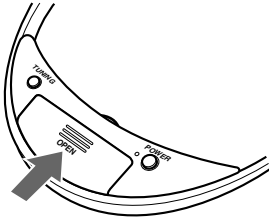

4 Schließen Sie das mitgelieferte Netzteil an die Sendeeinheit an.

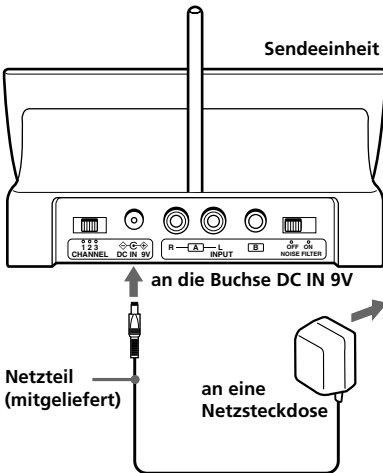

5 Setzen Sie die Kopfhörer auf die Sendeeinheit, so dass der Kontaktpunkt der Kopfhörer den Kontaktstift der Sendeeinheit berührt. Vergewissern Sie sich, dass die Ladeanzeige rot leuchtet.

Der Ladevorgang dauert etwa 16 Stunden. Danach erlischt die Ladeanzeige.

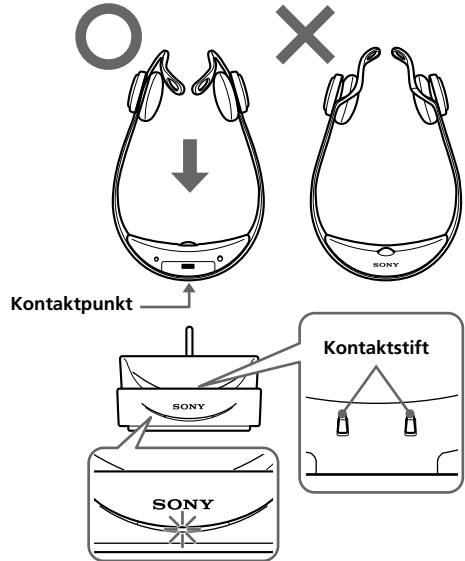

Wenn die Anzeige nicht rot leuchtet

Überprüfen Sie, ob die Kopfhörer richtig auf die Sendeeinheit gesetzt wurden. Die Anzeige leuchtet nicht rot, wenn der Kontaktpunkt der Kopfhörer den Kontaktstift an der Sendeeinheit nicht berührt und die Kopfhörer daher nicht geladen werden. Nehmen Sie die Kopfhörer herunter und setzen Sie sie erneut auf die Sendeeinheit, so dass die Anzeige rot leuchtet.

Laden der Kopfhörerakkus nach Gebrauch

Setzen Sie die Kopfhörer nach Gebrauch auf die Sendeeinheit. Da der integrierte Timer erkennt, wann der Ladevorgang beendet ist, brauchen Sie die Kopfhörer nach Abschluss des Ladevorgangs nicht von der Sendeeinheit abzunehmen.

Hinweise

- Die Sendeeinheit schaltet sich automatisch aus, wenn der Akku geladen wird.
- Aus Sicherheitsgründen kann mit diesem System nur der mitgelieferte Akku des Typs BP-HP550 geladen werden. Beachten Sie bitte, dass andere Akkutypen mit diesem System nicht geladen werden können.
- Sollte eine Trockenbatterie eingelegt sein, so wird diese nicht aufgeladen.
- Versuchen Sie nicht, den mitgelieferten Akku BP-HP550 mit anderen Komponenten zu verwenden. Er eignet sich nur für dieses System.
- Die Umgebungstemperatur sollte beim Laden zwischen 0 und 40 °C liegen.

Fortsetzung auf der nächsten Seite

Lade- und Betriebsdauer des Akkus

Ungefähre	Ungefähre Betriebsdauer* ¹
Ladedauer	MDR-RF855RK
16 Stunden* ²	7 Stunden* ³

*¹ Bei 1 kHz, Ausgangsleistung 1 mW + 1 mW

*² Benötigte Zeit zum vollständigen Laden eines leeren Akkus

*³ Die oben angegebene Dauer variiert je nach Temperatur und anderen Betriebsbedingungen.

Betreiben der Kopfhörer mit einer Trockenbatterie (gesondert erhältlich)

Sie können die Kopfhörer auch über eine handelsübliche Trockenbatterie (Größe AAA) mit Strom versorgen. Legen Sie die Batterie wie in den Schritten 1 bis 3 unter "Laden des mitgelieferten Akkus" beschrieben ein (siehe Seite 4).

Wenn eine Trockenbatterie eingelegt ist, wird die Akkuladefunktion nicht aktiviert.

Lebensdauer der Batterie

Batterie	Ungefähre Dauer in Stunden* ¹
Alkalibatterie LR03/AM-4 (N) von Sony	12 Stunden* ²

*¹ Bei 1 kHz, Ausgangsleistung 1 mW + 1 mW

*² Die oben angegebene Dauer variiert je nach Temperatur und anderen Betriebsbedingungen.

Hinweise zur Batterie

- Versuchen Sie nicht, eine Trockenbatterie aufzuladen.
- Wenn Sie eine Trockenbatterie bei sich tragen, halten Sie sie von Münzen und anderen Metallgegenständen fern. Andernfalls kann durch einen Metallgegenstand ein Kontakt zwischen den positiven und negativen Polen der Batterie hergestellt werden, was zu Hitzeentwicklung führt.
- Wenn Sie das Gerät längere Zeit nicht benutzen, nehmen Sie die Batterie heraus, um Schäden durch auslaufende Batterieflüssigkeit oder Korrosion zu vermeiden.

Überprüfen der Akku- bzw. Batterierestladung

Vergewissern Sie sich, dass sich die Netzanzeige bei jedem Tastendruck auf POWER ein- und wieder ausschaltet. Solange die Anzeige rot leuchtet, ist der Akku bzw. die Batterie noch ausreichend geladen.

Wenn die Anzeige schwächer wird, blinkt oder gar nicht mehr leuchtet oder wenn der Ton verzerrt ist oder Störgeräusche auftreten, laden Sie den Akku auf bzw. legen eine neue Trockenbatterie ein.

Hinweis

Tauschen Sie den Nickel-Metall-Hydrid-Akku gegen einen neuen aus, wenn sich die Betriebsdauer des vollständig geladenen Akkus auf die Hälfte des üblichen Werts verkürzt. Der Akku vom Typ BP-HP550 ist nicht im Handel erhältlich. Sie können den Akku bei dem Händler bestellen, bei dem Sie dieses System erworben haben, oder bei Ihrem Sony-Händler.

Anschließen der Sendeeinheit

1 Schließen Sie die Sendeeinheit an das gewünschte Audio-/Videogerät an. Wählen Sie je nach Buchsentyp die geeignete Anschlussvariante:

A Anschließen an eine Kopfhörerbuchse

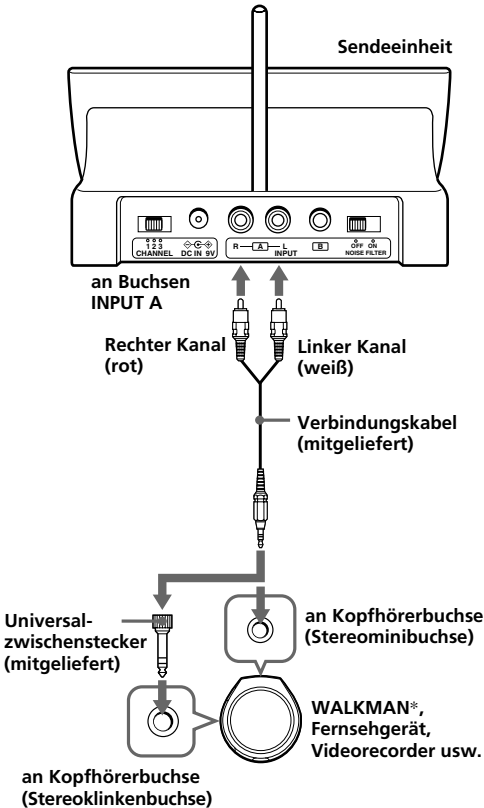

B Anschließen an Buchsen LINE OUT oder REC OUT

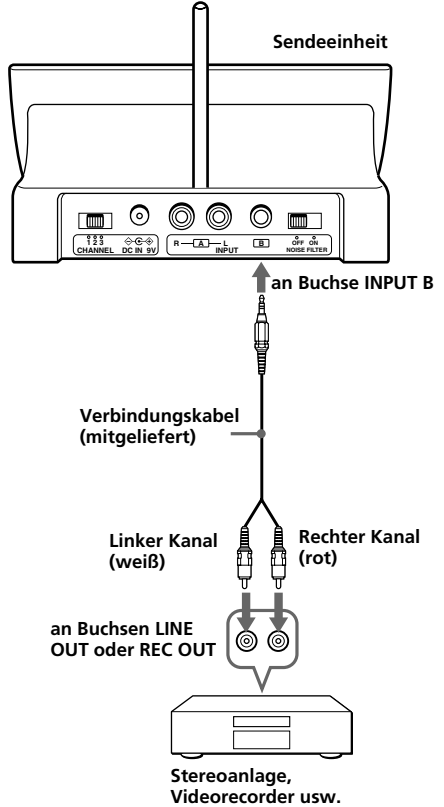

* WALKMAN ist ein eingetragenes Warenzeichen der Sony Corporation und steht für Produkte mit Stereokopfhörer.

- © Anschließen an ein Fernsehgerät usw.
Sollten Störgeräusche auftreten, wenn Sie die Sendeeinheit an ein Fernsehgerät oder einen Videorecorder anschließen, stellen Sie den Schalter NOISE FILTER auf ON.

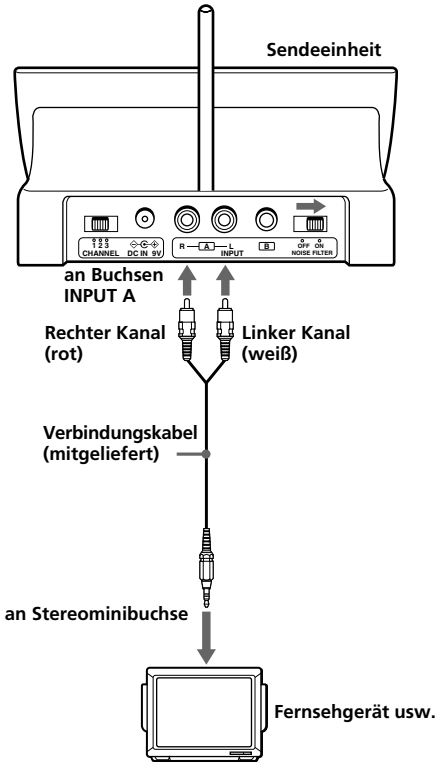

Hinweise

- Wenn Sie die Sendeeinheit an die Buchse LINE OUT oder REC OUT eines Audiogeräts, zum Beispiel eines MD- oder CD-Players anschließen, stellen Sie den Schalter NOISE FILTER nicht auf ON. Andernfalls wird die Lautstärke begrenzt.
- Der Rauschfilterschalter (NOISE FILTER) ist nur aktiv bei Verbindungen wie in Diagramm A auf Seite 7 und in Diagramm C gezeigt. In Fällen wie in Diagramm B hat der Schalter keine Wirkung.
- Wenn Sie die Sendeeinheit auf oder in geringer Entfernung neben ein Fernsehgerät stellen, erzeugt sie unter Umständen ein Störgeräuschen. Vergrößern Sie in diesem Fall den Abstand zwischen Sendeeinheit und Fernsehgerät.

2 Schließen Sie das mitgelieferte Netzteil an die Sendeeinheit an.

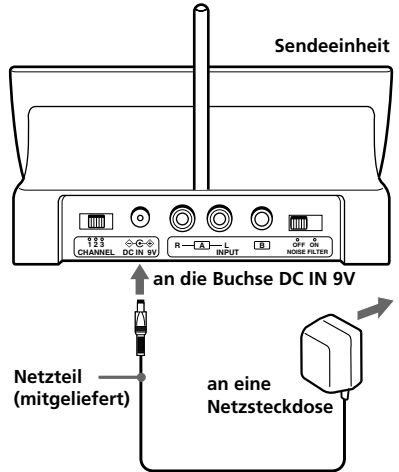

Hinweise

- Verwenden Sie nur das mitgelieferte Netzteil. Benutzen Sie kein anderes Netzteil.



Polarität des Steckers

- Wenn das angeschlossene Gerät über die AVLS-Funktion (Automatic Volume Limiter System = automatisches Lautstärkebegrenzungssystem) verfügt, schalten Sie diese Funktion unbedingt aus, wenn Sie die Sendeeinheit verwenden. Andernfalls müssen Sie die Lautstärke der Kopfhörer erhöhen und dies kann Störgeräuschen verursachen.

► **Verwenden des Systems**

Wiedergeben einer Tonquelle

Vorbereitungen

Damit Ihr Gehör nicht geschädigt werden kann, verringern Sie als Erstes die Lautstärke.

1 Schalten Sie das an die Sendeeinheit angeschlossene Audio-/Videogerät ein.

Wenn die Sendeeinheit an eine Kopfhörerbuchse angeschlossen ist, stellen Sie den Lautstärkereglern an dem als Tonquelle verwendeten Gerät möglichst hoch ein, aber nicht so hoch, dass die Tonsignale verzerrt werden.

2 Nehmen Sie die Kopfhörer von der Sendeeinheit ab.

Die Netzanzeige der Sendeeinheit leuchtet grün.

Die Kopfhörer schalten sich automatisch ein und die Netzanzeige leuchtet rot auf.

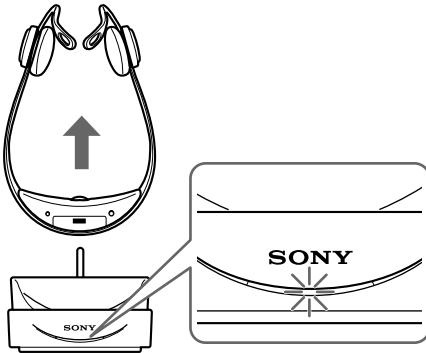

Hinweis

Wenn Sie die Kopfhörer längere Zeit nicht benutzen wollen, schalten Sie sie mit der Taste POWER aus.

3 Wählen Sie mit dem Wählschalter CHANNEL die Sendefrequenz aus.

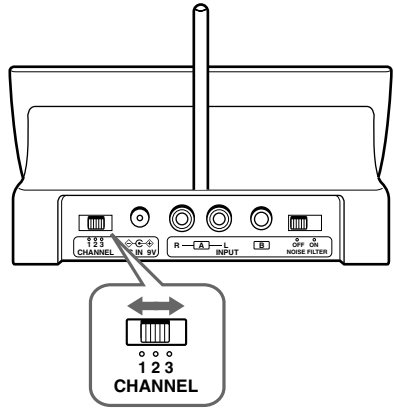

4 Setzen Sie die Kopfhörer auf.

Setzen Sie den rechten Kopfhörer (R) auf das rechte Ohr und den linken (L) auf das linke Ohr.



Fortsetzung auf der nächsten Seite

5 Stellen Sie die Lautstärke mit dem Regler VOL auf einen gemäßigten Pegel ein.

Drücken Sie kurz die Taste TUNING, um die Kopfhörer automatisch einzustellen.

Wenn Sie kein klares Tonsignal empfangen, drücken Sie die Taste erneut.

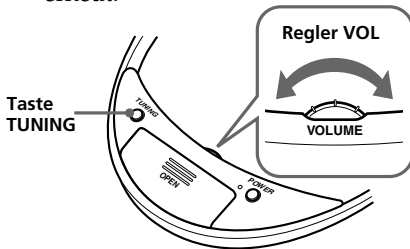

Stellen Sie die Kopfhörer wie in Schritt 3 und 5 oben erläutert ein, bis die Empfangsqualität zufrieden stellend ist.

Senden von HF-Signalen mit der Sendeeinheit

Die Sendeeinheit beginnt automatisch, HF-Signale zu senden, wenn sie Tonsignale vom angeschlossenen Gerät erkennt.

Wenn sie länger als etwa vier Minuten keine Tonosignale erkennt, werden keine HF-Signale mehr gesendet und die Netzanzeige schaltet sich aus.

Wenn die Sendeeinheit wieder Tonsignale empfängt, werden wieder HF-Signale gesendet und die Netzanzeige leuchtet wieder grün.

Wenn das Tonsignal zu schwach ist, sendet die Sendeeinheit keine HF-Signale. Wenn die Sendeeinheit mit einer Kopfhörerbuchse verbunden ist, achten Sie darauf, dass die Lautstärke am angeschlossenen Gerät mindestens auf einen Wert zwischen 5 und 6 eingestellt ist.

Möglicherweise fehlt bei der Tonwiedergabe über die Kopfhörer der Anfang, da die Sendeeinheit erst das Tonsignal erkennen muss, bevor sie beginnen kann, HF-Signale zu senden.

Hinweise

- Wenn ein Rauschen zu hören ist, gehen Sie näher an die Sendeeinheit heran.
- Wenn Sie das Netzteil von der Sendeeinheit lösen, bevor Sie die Kopfhörer abnehmen, ist möglicherweise ein Geräusch zu hören.

Effektive Reichweite der Sendeeinheit

Sofern keine Interferenzen den Empfang stören, liegt die maximale Reichweite bei etwa 100 m. Der maximale Abstand zwischen Sendeeinheit und den Kopfhörern hängt jedoch von den Umgebungsbedingungen ab. Wenn das System innerhalb der oben genannten Reichweite Interferenzen aufnimmt, müssen Sie den Abstand zwischen der Sendeeinheit und den Kopfhörern verringern oder einen anderen Kanal auswählen.

Hinweise

- Solange sich die Kopfhörer innerhalb der Reichweite der Sendeeinheit befinden, kann die Sendeeinheit in einem beliebigen Winkel zum Hörer aufgestellt werden.
- Innerhalb der Reichweite der Sendeeinheit gibt es bestimmte Stellen (tote Punkte), an denen das Hochfrequenzsignal nicht zu empfangen ist. Dabei handelt es sich um ein charakteristisches Merkmal von Hochfrequenzsignalen, nicht um eine Fehlfunktion. In einem solchen Fall brauchen Sie lediglich die Sendeeinheit leicht zu verschieben, so dass sich der tote Punkt etwas verlagert.

Austauschen der Ohrpolster

Die Ohrpolster sind austauschbar. Wenn die Ohrpolster verschmutzt oder abgenutzt sind, tauschen Sie sie wie in der Abbildung unten dargestellt aus.

Die Ohrpolster sind nicht im Handel erhältlich. Sie können Ersatzpolster bei dem Händler bestellen, bei dem Sie dieses System erworben haben, oder bei Ihrem nächsten Sony-Händler.

- 1 Nehmen Sie das alte Ohrpolster ab, indem Sie es aus der Kerbe am Kopfhörer herausziehen.**

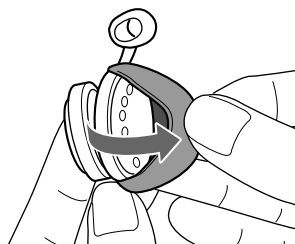

- 2 Bringen Sie das neue Ohrpolster am Kopfhörer an, indem Sie den Rand des Polsters wie abgebildet in die Kerbe einsetzen.**

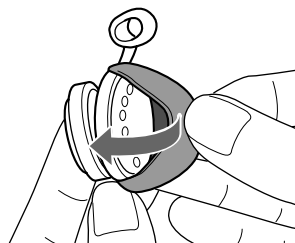

Achten Sie darauf, dass der gesamte Rand des Ohrpolsters vollständig in der Kerbe sitzt.

Sicherheitsmaßnahmen

- Wenn Sie die Sendeeinheit längere Zeit nicht benutzen wollen, trennen Sie das Netzteil von der Netzsteckdose. Ziehen Sie dabei am Stecker. Ziehen Sie nicht am Kabel.
- Schützen Sie das drahtlose Stereokopfhörersystem vor direktem Sonnenlicht, Hitze und Feuchtigkeit.

Hinweise zu Kopfhörern

Vermeidung von Gehörschäden

Stellen Sie die Lautstärke der Kopfhörer nicht zu hoch ein. Ohrenärzte warnen vor ständigen, lauten Geräuschen. Wenn Sie Ohrengeräusche wahrnehmen, senken Sie die Lautstärke oder schalten Sie das Gerät aus.

Rücksichtnahme

Stellen Sie die Lautstärke nicht zu hoch ein. Auf diese Weise können nicht nur Sie selbst noch hören, was um Sie herum vorgeht, sondern Sie zeigen auch Rücksicht gegenüber anderen.

Sollten an Ihrem Kopfhörersystem Probleme auftreten oder sollten Sie Fragen haben, auf die in dieser Anleitung nicht eingegangen wird, wenden Sie sich bitte an Ihren Sony-Händler.

Sollten an den Kopfhörern oder der Sendeeinheit Reparaturen erforderlich sein, bringen Sie die Geräte bitte zu Ihrem Sony-Händler.

Störungsbehebung

Problem	Abhilfe
Es ist kein Ton zu hören. Der Ton ist undeutlich.	Überprüfen Sie die Verbindung zum Audio-/Videogerät oder zum Netzteil. Überprüfen Sie, ob das Audio-/Videogerät eingeschaltet ist.
	Erhöhen Sie die Lautstärke am angeschlossenen Audio-/Videogerät, wenn die Sendeeinheit an die Kopfhörerbuchse angeschlossen ist.
	Ändern Sie die Sendefrequenz mit dem Wählschalter CHANNEL an der Sendeeinheit und drücken Sie dann die Taste TUNING erneut.
	Die Stummschaltfunktion wurde aktiviert. Verwenden Sie die Kopfhörer in größerer Nähe zur Sendeeinheit.
	Die Netzanzeige der Kopfhörer leuchtet schwach oder gar nicht. <ul style="list-style-type: none">• Laden Sie den mitgelieferten Akku oder - wenn die Netzanzeige auch nach dem Laden des mitgelieferten Akkus noch immer nicht leuchtet - bringen Sie die Kopfhörer zu einem Sony-Händler, um den Akku austauschen zu lassen.
	Wenn Sie die Sendeeinheit an die Buchse LINE OUT oder REC OUT eines Audiogeräts anschließen, stellen Sie den Schalter NOISE FILTER unbedingt auf OFF.
	Vergewissern Sie sich, dass der Schalter NOISE FILTER auf ON oder auf OFF steht. Wenn der Schalter zwischen ON und OFF steht, wird kein Ton ausgegeben.

Problem	Abhilfe
Der Ton ist verzerrt.	<p>Wenn die Sendeeinheit mit einer Kopfhörerbuchse verbunden ist, stellen Sie die Lautstärke am angeschlossenen Audio-/Videogerät niedriger ein.</p> <p>Ändern Sie die Sendefrequenz mit dem Wählschalter CHANNEL an der Sendeeinheit.</p>
	<p>Die Netzanzeige der Kopfhörer leuchtet schwach oder gar nicht.</p> <ul style="list-style-type: none"> • Laden Sie den mitgelieferten Akku oder - wenn die Netzanzeige auch nach dem Laden des mitgelieferten Akkus noch immer nicht leuchtet - bringen Sie die Kopfhörer zu einem Sony-Händler, um den Akku austauschen zu lassen.
	<p>Wenn Sie die Sendeeinheit an die Buchse LINE OUT oder REC OUT eines Audiogeräts anschließen, stellen Sie den Schalter NOISE FILTER unbedingt auf OFF.</p>
Lauter Nebengeräusche sind zu hören.	<p>Verringern Sie den Abstand zwischen Sendeeinheit und Kopfhörer. Je größer der Abstand ist, umso größer ist die Gefahr von Nebengeräuschen.</p> <p>Wenn die Sendeeinheit mit einer Kopfhörerbuchse verbunden ist, stellen Sie die Lautstärke am angeschlossenen Audio-/Videogerät höher ein.</p> <p>Ändern Sie die Sendefrequenz mit dem Wählschalter CHANNEL an der Sendeeinheit und drücken Sie dann die Taste TUNING erneut.</p>
	<p>Die Netzanzeige der Kopfhörer leuchtet schwach oder gar nicht.</p> <ul style="list-style-type: none"> • Laden Sie den mitgelieferten Akku oder - wenn die Netzanzeige auch nach dem Laden des mitgelieferten Akkus noch immer nicht leuchtet - bringen Sie die Kopfhörer zu einem Sony-Händler, um den Akku austauschen zu lassen.
	<p>Wenn Sie die Sendeeinheit an die Buchse LINE OUT oder REC OUT eines Audiogeräts anschließen, stellen Sie den Schalter NOISE FILTER unbedingt auf OFF.</p>

Technische Daten

Allgemeines

Trägerfrequenz	863,5 – 864,5 MHz
Kanal	Ch1, Ch2, Ch3
Modulation	UKW-Stereo
Frequenzgang	20 – 20.000 Hz

Sendeeinheit TMR-RF885R

Stromquelle	9 V Gleichstrom: mitgeliefertes Netzteil
Eingang	INPUT A (Cinchbuchsen) INPUT B (Stereominibuchse)
Abmessungen	ca. 140 × 70 × 75 mm (B/H/T)
Gewicht	ca. 145 g

Kopfhörer MDR-RF885R

Stromquelle	Mitgelieferter Nickel-Metall-Hybrid-Akku BP-HP550 oder handelsübliche Trockenbatterie (Größe AAA)
Gewicht	ca. 80 g einschließlich Akku/Batterie

Änderungen, die dem technischen Fortschritt dienen, bleiben vorbehalten.

ADVERTENCIA

Para evitar incendios o el riesgo de electrocución, no exponga la unidad a la lluvia ni a la humedad.

Para evitar el riesgo de incendio o electrocución, no coloque sobre el aparato objetos que contengan líquidos como, por ejemplo, un jarrón.

Para evitar descargas eléctricas, no abra la unidad. En caso de avería, solicite los servicios de personal cualificado.

No sitúe el aparato en un espacio cerrado, como una estantería o un armario empotrado.



Por medio de la presente, Sony Corp. declara que el equipo cumple con los requisitos esenciales y cualesquiera otras disposiciones aplicables o exigibles de la Directiva 1999/5/CE.

Para obtener más información, visite la dirección URL siguiente:
<http://www.compliance.sony.de/>



Tratamiento de los equipos eléctricos y electrónicos al final de su vida útil (Aplicable en la Unión Europea y en países europeos con sistemas de recogida selectiva de residuos)

Este símbolo en su equipo o su embalaje indica que el presente producto no puede ser tratado como residuos domésticos normales, sino que deben entregarse en el correspondiente punto de recogida de equipos eléctricos y electrónicos. Asegurándose de que este producto es desechado correctamente, Ud. está ayudando a prevenir las consecuencias negativas para el medio ambiente y la salud humana que podrían derivarse de la incorrecta manipulación de este producto. El reciclaje de materiales ayuda a conservar las reservas naturales. Para recibir información detallada sobre el reciclaje de este producto, por favor, contacte con su ayuntamiento, su punto de recogida más cercano o el distribuidor donde adquirió el producto.

¡Bienvenido!

Gracias por haber adquirido este sistema de auriculares estéreo inalámbricos MDR-RF885RK de Sony. Antes de utilizarlo, lea este manual atentamente y consérvelo para consultarlo en el futuro.

Algunas características son:

- Sistema inalámbrico que permite escuchar un programa sin las limitaciones que supone el cable
- Compatible con las pilas recargables suministradas y con pilas secas de tamaño AAA
- Auriculares abiertos de gran calidad con unidades de auricular de 30 mm.
- Sistema de auriculares inalámbrico con función de recarga automática
- Rango de recepción de hasta 100 metros

Notas sobre la recepción

El sistema de este equipo utiliza señales de frecuencia muy elevada de la banda de 800 MHz, por lo que la recepción puede deteriorarse en algunos lugares. A continuación, se enumeran algunos ejemplos de uso de la unidad en condiciones que pueden reducir el alcance de la recepción o causar interferencias con ella.

- Dentro de un edificio cuyas paredes contengan vigas de acero.
- En un lugar con muchos armarios archivadores de acero, etc.
- En un lugar con muchos aparatos eléctricos que generen ruido electromagnético.
- Si el transmisor se coloca encima de un instrumento de metal.
- En un lugar orientado hacia una carretera.
- Si se produce ruido o señales de interferencia cerca de la unidad provenientes de transmisores-receptores de radio de camiones, etc.
- Si se produce ruido o señales de interferencia cerca de la unidad provenientes de sistemas de comunicación inalámbricos instalados en las carreteras.

Índice

Procedimientos iniciales

Desembalaje	4
Carga de las pilas recargables suministradas	4
Configuración del transmisor	7

Uso del sistema

Recepción de un programa	9
Áreas efectivas del transmisor	11
Sustitución de las almohadillas de los auriculares	11

Información complementaria

Precauciones	12
Solución de problemas	12
Especificaciones	13

Desembalaje

Compruebe que dispone de los siguientes accesorios:

- Auriculares (1)

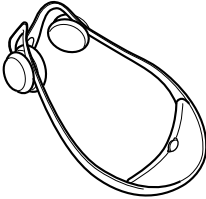

- Transmisor (1)

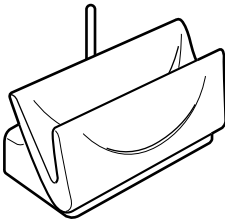

- Adaptador de alimentación de ca (1)

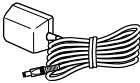

- Adaptador de conector Unimatch (1)
(minitoma estéreo ↔ conector fonográfico estéreo)

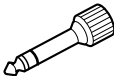

- Cable conector (1) (conectores fonográficos ↔ miniconector estéreo), 1 m



- Pilas de hidruro metálico de níquel recargables (1)

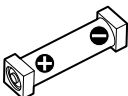

Carga de las pilas recargables suministradas

Las pilas de hidruro metálico de níquel recargables suministradas no estarán cargadas la primera vez que vaya a utilizarlas. Asegúrese de cargarlas antes de utilizarlas.

Para cargar los auriculares, colóquelos en el transmisor.

1 Abra la tapa del compartimiento de las pilas.

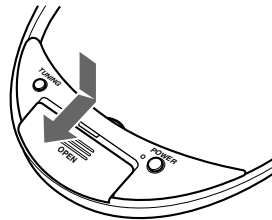

2 Inserte las pilas de hidruro metálico de níquel recargables suministradas en el compartimiento de las pilas haciendo coincidir los terminales ⊕ de las pilas con las marcas ⊕ del compartimiento.

No utilice otras pilas recargables que no sean las suministradas.

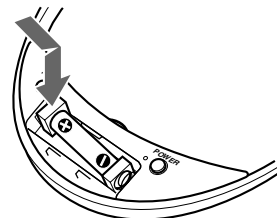

Notas

- Cuando se insertan las pilas, los auriculares se conectan y el indicador de alimentación se ilumina en rojo.
- Puede que el indicador de alimentación no se ilumine si la carga no ha finalizado.

3 Cierre la tapa del compartimiento de la pila.

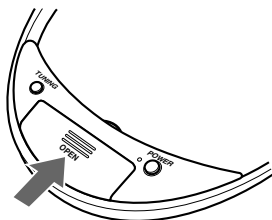

4 Conecte el adaptador de alimentación de ca suministrado al transmisor.

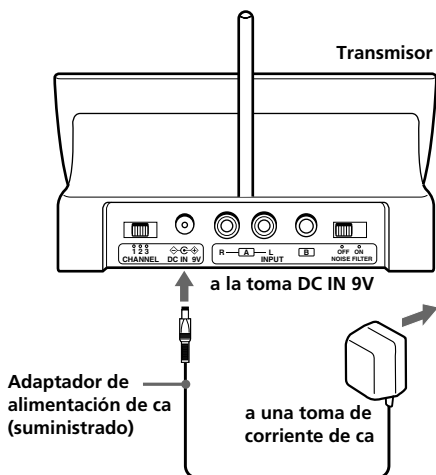

5 Coloque los auriculares en el transmisor de modo que los orificios de contacto encajen en los pines de contacto del transmisor y asegúrese de que el indicador de carga se ilumina en rojo.

La carga finaliza transcurridas aproximadamente 16 horas y el indicador de carga se apaga.

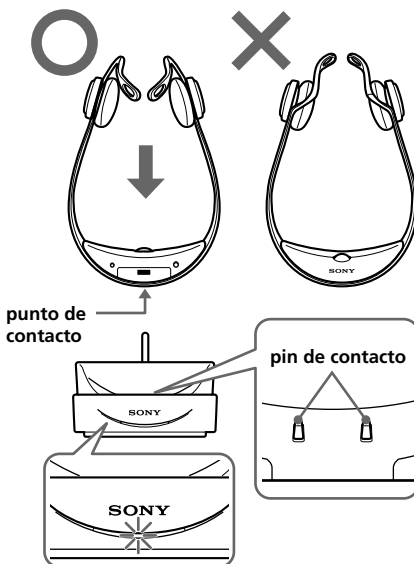

Si el indicador no se ilumina en rojo

Compruebe que los auriculares estén colocados correctamente en el transmisor. El indicador no se iluminará en rojo si los orificios de contacto de los auriculares no encajan en los pines de contacto del transmisor y, por lo tanto, no se realizará la carga. Retire los auriculares y colóquelos de nuevo en el transmisor para que el indicador se ilumine en rojo.

Para recargar la pila de los auriculares después de su uso

Coloque los auriculares en el transmisor cuando no los utilice. El temporizador incorporado detecta el instante en que la carga finaliza, por lo que no es necesario retirar los auriculares del transmisor llegado ese momento.

Notas

- El transmisor se apaga automáticamente mientras se cargan las pilas.
- Por motivos de seguridad, este sistema se ha diseñado para cargar únicamente las pilas recargables de tipo BP-HP550 suministradas. Tenga en cuenta que no se puede cargar otro tipo de pilas recargables con este sistema.
- Si se instalan pilas secas, no se podrán cargar.
- No intente utilizar las pilas recargables BP-HP550 suministradas en otros componentes. Están diseñadas para utilizarse solamente con este sistema.
- Realice la carga a una temperatura ambiental entre 0°C y 40°C

Continúa en la página siguiente

Horas de carga y uso

Horas de carga aprox.	Tiempo de uso aprox.*1
16 horas*2	7 horas*3

*1 con salida de 1 kHz, 1 mW + 1 mW

*2 horas requeridas para cargar por completo pilas descargadas

*3 El tiempo indicado puede variar en función de la temperatura y las condiciones de uso.

Uso de los auriculares con pilas secas (se venden por separado)

Los auriculares también pueden alimentarse con pilas secas (tamaño AAA) de venta en establecimientos especializados. Instálaslas del mismo modo que se describe en los pasos 1 a 3 de la sección "Carga de las pilas recargables suministradas" (consulte la página 4).

Cuando se instalan pilas secas, la función de carga de las pilas está desactivada.

Duración de la pila

Pilas	Horas aprox.*1
Pila alcalina LR03/AM-4 (N) de Sony	12 horas*2

*1 con salida de 1 kHz, 1 mW + 1 mW

*2 El tiempo indicado puede variar en función de la temperatura y las condiciones de uso.

Notas acerca de la pila

- No cargue una pila seca.
- No transporte una pila seca junto con monedas u otros objetos metálicos, ya que si los terminales positivo y negativo de la pila entran en contacto accidentalmente con los objetos metálicos, puede generarse calor.
- Si no va a utilizar la unidad durante un período de tiempo prolongado, retire la pila para evitar que se produzcan daños por fugas o corrosión de la misma.

Comprobación de la energía restante de las pilas

Compruebe que el indicador de alimentación se enciende y se apaga cada vez que pulsa el botón POWER. Cuando el indicador se ilumina en rojo, las pilas todavía se pueden utilizar.

Cargue las pilas recargables o instale pilas secas nuevas si la luz del indicador de alimentación se atenúa o parpadea, o si el sonido se distorsiona o presenta ruidos.

Nota

Las pilas de hidruro metálico de níquel recargables deben reemplazarse por pilas nuevas si, después de cargarlas, su duración se reduce a la mitad de la duración esperada. Las pilas recargables de tipo BP-HP550 no se comercializan. Puede adquirirlas en el establecimiento donde compró este sistema o solicitarlas al distribuidor Sony más cercano.

Configuración del transmisor

1 Conecte el transmisor al equipo de audio/vídeo.

Seleccione una de las conexiones siguientes en función del tipo de toma:

A Para conectarlo a una toma de auriculares

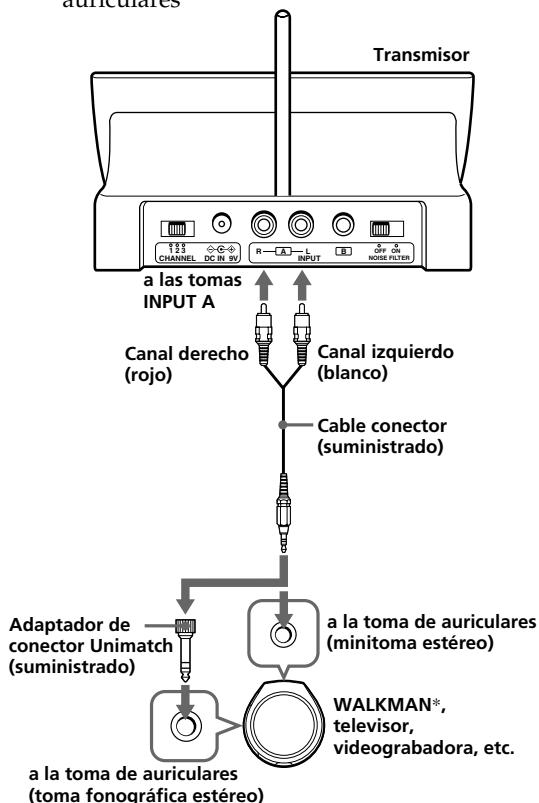

B Para conectarlo a las tomas LINE OUT o REC OUT

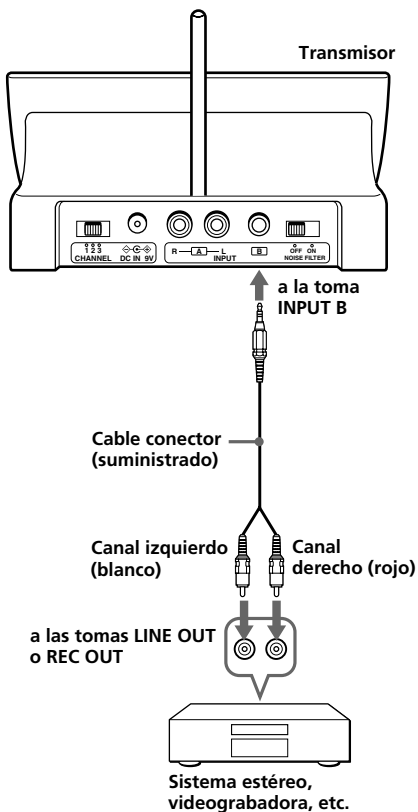

* WALKMAN es una marca comercial registrada de Sony Corporation que representa los productos de auriculares estéreo.

- © Para conectarlo a un televisor, etc.
Si se produce ruido cuando se conecta el transmisor al televisor o la videograbadora, ajuste el interruptor NOISE FILTER en ON.

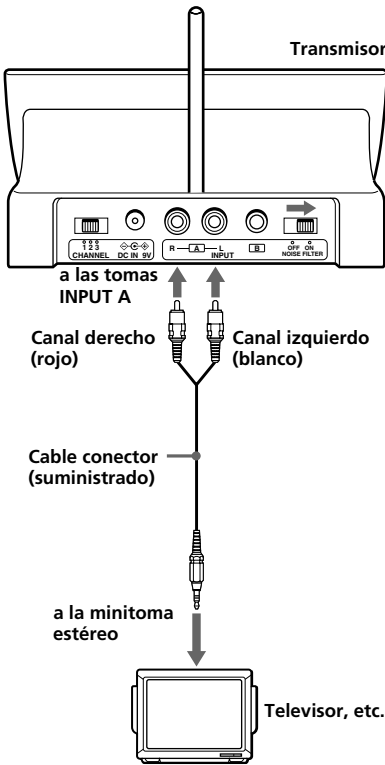

Notas

- Si conecta el transmisor a la toma LINE OUT o REC OUT de un reproductor de audio como, por ejemplo, un reproductor de MD o de CD, no ajuste el interruptor NOISE FILTER en ON, ya que esto limitaría el volumen.
- El interruptor NOISE FILTER sólo se activa al realizar la conexión que se muestra en el diagrama (A) de la página 7 y en el diagrama (C). En el diagrama (B), el interruptor no tiene ningún efecto.
- Si el transmisor se coloca encima o cerca de un televisor, es posible que produzca ruido. Si esto ocurre, aléjelo del televisor.

2 Conecte el adaptador de alimentación de ca suministrado al transmisor.

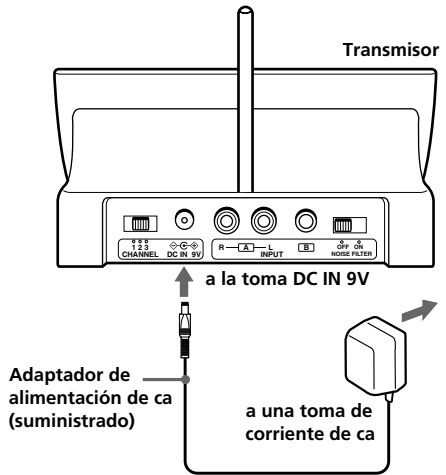

Notas

- Utilice únicamente el adaptador de alimentación de ca suministrado. No utilice ningún otro adaptador de alimentación de ca.



Polaridad de la clavija

- Si el equipo conectado dispone de la función de sistema limitador automático de volumen (AVLS), cerciórese de desactivarla cuando utilice el transmisor. De lo contrario, deberá subir el volumen de los auriculares, lo que puede provocar ruido.

Recepción de un programa

Antes de la recepción

Para prevenir daños en los oídos, primero baje el volumen.

1 Encienda el equipo de audio/video conectado al transmisor.

Si el transmisor está conectado a la toma de auriculares, ajuste el control de volumen del equipo de audio en el valor más alto posible sin que la señal de audio se distorsione.

2 Retire los auriculares del transmisor.

El indicador de alimentación del transmisor se iluminará en color verde. Los auriculares se encienden automáticamente y el indicador de alimentación se ilumina en rojo.

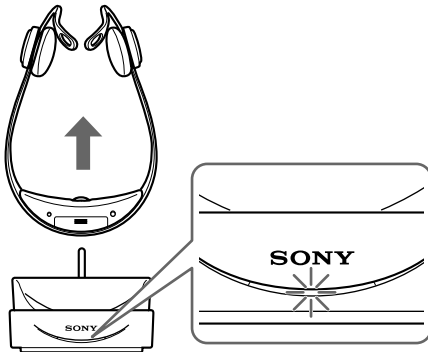

Nota

Si no va a utilizar los auriculares por ahora, apáguelos pulsando el botón POWER.

3 Seleccione la frecuencia de radio con el selector CHANNEL.

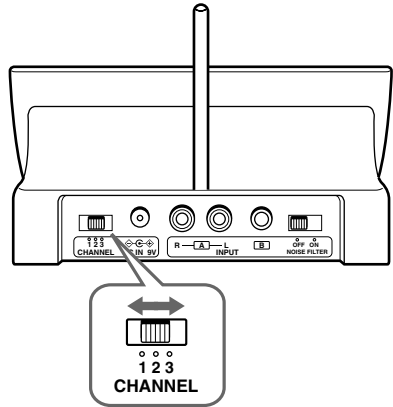

4 Colóquese los auriculares.

Colóquese el receptáculo derecho (R) en la oreja derecha y el izquierdo (L) en la oreja izquierda.



5 Suba el volumen mediante el control VOL hasta alcanzar un nivel de sonido moderado.

Pulse ligeramente el botón TUNING para sintonizar automáticamente los auriculares.

Si no recibe ninguna señal de audio clara, pulse de nuevo dicho botón.

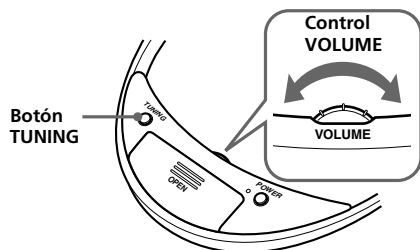

Realice los pasos 3 y 5 anteriores hasta que la recepción mejore.

Envío de señales de RF desde el transmisor

El transmisor inicia el envío de señales de RF de forma automática cuando detecta que el equipo conectado emite señales de audio.

Si no detecta ninguna señal de audio durante más de cuatro minutos aproximadamente, el transmisor detendrá el envío de señales de RF y el indicador de alimentación se apagará. Cuando vuelva a recibir una señal de audio, empezará a enviar las señales de RF y el indicador de alimentación se iluminará nuevamente en verde.

Si la señal de audio es muy débil, el transmisor no enviará ninguna señal de RF. Si el transmisor está conectado a una toma de auriculares, asegúrese de que el volumen del equipo conectado esté ajustado en 5 - 6 o en un valor superior.

Es posible que no oiga el inicio del sonido que se emite a través de los auriculares hasta que el transmisor empiece a enviar las señales de RF tras detectar una señal de audio.

Notas

- Si oye un pitido, acérquese al transmisor.
- Es posible que oiga cierto ruido si desconecta el adaptador de alimentación de ca del transmisor antes de quitarse los auriculares.

Áreas efectivas del transmisor

La distancia máxima para que el sistema no reciba interferencias es de hasta unos 100 m. Sin embargo, esta distancia puede variar en función del entorno. Si el sistema produce ruido cuando se utiliza dentro de la distancia especificada, acerque los auriculares al transmisor o seleccione otro canal.

Notas

- Si se utilizan los auriculares dentro de las áreas efectivas del transmisor, éste puede colocarse en cualquier dirección respecto al usuario.
- Incluso dentro del área de recepción de la señal, pueden existir algunos puntos (puntos muertos) en los que la señal de RF no se reciba. Esta característica es inherente a las señales de RF y no indica ningún fallo en el funcionamiento. La ubicación del punto muerto puede modificarse moviendo ligeramente el transmisor.

Sustitución de las almohadillas de los auriculares

Las almohadillas de los auriculares se pueden sustituir. Si se ensucian o se dañan, reemplácelas como se muestra en la ilustración siguiente. Las almohadillas no están disponibles en el mercado. Puede adquirir recambios en el establecimiento donde adquirió el sistema o en el proveedor Sony más próximo.

- 1** Extraiga la almohadilla vieja sacándola de la ranura del receptáculo.

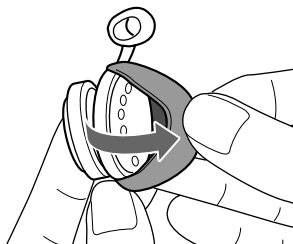

- 2** Coloque la nueva almohadilla en el auricular e inserte el borde de la misma en la ranura, como se muestra en la ilustración.

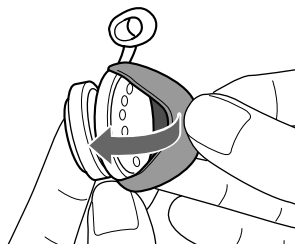

Cerciórese de que todo el borde de la almohadilla haya quedado correctamente insertado dentro de la ranura.

Precauciones

- Si no va a utilizar el transmisor durante un período de tiempo prolongado, desconecte el adaptador de alimentación de ca de la toma de ca tirando del enchufe y no del cable.
- No deje el sistema de auriculares estéreo inalámbricos en lugares expuestos a la luz directa del sol, al calor o a la humedad.

Notas sobre los auriculares

Prevención de daños en los oídos

Evite utilizar los auriculares a un volumen alto. Los especialistas en audición desaconsejan la reproducción continua y prolongada de sonido a un volumen alto. Si percibe un pitido en el oído, reduzca el volumen o deje de utilizar la unidad.

Respeto a los demás

Mantenga el volumen a un nivel moderado. Esto le permitirá oír sonidos externos y ser considerado con la gente que le rodea.

Si tiene preguntas o problemas referentes al sistema y no encuentra la solución en este manual, póngase en contacto con su proveedor Sony más cercano.

No olvide traer consigo los auriculares y el transmisor al proveedor Sony cuando necesite alguna reparación.

Solución de problemas

Problema	Solución
----------	----------

Sin sonido/ Sonido amortiguado	Compruebe la conexión del equipo de audio/vídeo o del adaptador de alimentación de ca.
--------------------------------------	--

Compruebe que el equipo de audio/vídeo esté encendido.

Si el transmisor está conectado a la toma de auriculares, suba el volumen del equipo de audio/vídeo conectado.

Cambie la frecuencia de radio mediante el selector CHANNEL del transmisor y, a continuación, pulse de nuevo el botón TUNING.

La función de silenciamiento está activada.

Utilice los auriculares cerca del transmisor.

La luz del indicador POWER de los auriculares es tenue o está apagada.

- Cargue las pilas recargables suministradas o, si el indicador de alimentación sigue apagado después de cargarlas, lleve los auriculares a un distribuidor Sony para que las sustituya.

Si conecta el transmisor a la toma LINE OUT o REC OUT de un reproductor de audio, compruebe que el interruptor NOISE FILTER esté ajustado en OFF.

Compruebe que el interruptor NOISE FILTER esté ajustado en ON u OFF (si queda bloqueado entre ambas posiciones, el sonido se interrumpirá).

Problema Solución

Distorsión	Si el transmisor está conectado a la toma de auriculares, reduzca el volumen del equipo de audio/vídeo conectado.
	Cambie la frecuencia de radio mediante el selector CHANNEL del transmisor.
	La luz del indicador POWER de los auriculares es tenue o está apagada. <ul style="list-style-type: none">• Cargue las pilas recargables suministradas o, si el indicador de alimentación sigue apagado después de cargarlas, lleve los auriculares a un distribuidor Sony para que las sustituya.
	Si conecta el transmisor a la toma LINE OUT o REC OUT de un reproductor de audio, compruebe que el interruptor NOISE FILTER esté ajustado en OFF.
Ruido de fondo alto	Acérquese al transmisor. Cuanto más se aleje de él, más posibilidades existen de que se produzca ruido.
	Si el transmisor está conectado a la toma de auriculares, suba el volumen del equipo de audio/vídeo conectado.
	Cambie la frecuencia de radio mediante el selector CHANNEL del transmisor y, a continuación, pulse de nuevo el botón TUNING.
	La luz del indicador POWER de los auriculares es tenue o está apagada. <ul style="list-style-type: none">• Cargue las pilas recargables suministradas o, si el indicador de alimentación sigue apagado después de cargarlas, lleve los auriculares a un distribuidor Sony para que las sustituya.
	Si conecta el transmisor a la toma LINE OUT o REC OUT de un reproductor de audio, compruebe que el interruptor NOISE FILTER esté ajustado en OFF.

Especificaciones

Generales

Frecuencia de portadora	863,5 – 864,5 MHz
Canales	Ch1, Ch2, Ch3
Modulación	FM estéreo
Frecuencia de respuesta	20 – 20.000 Hz

Transmisor TMR-RF885R

Fuente de alimentación	cc de 9 V: adaptador de alimentación de ca suministrado
Entrada	Tomas fonográficas INPUT A Minitoma estéreo INPUT B
Dimensiones	Aprox. 140 × 70 × 75 mm (an/al/prf)
Peso	Aprox. 145 g

Auriculares MDR-RF885R

Fuente de alimentación	Pilas de hidruro metálico de níquel recargables BP-HP550 suministradas o pilas secas (tamaño AAA) de venta en establecimientos especializados
Peso	Aprox. 80 g incluyendo las pilas

El diseño y las especificaciones están sujetos a cambios sin previo aviso.

WAARSCHUWING

Lees, alvorens het apparaat in gebruik te nemen, de gebruiksaanwijzing aandachtig door en bewaar deze voor eventuele naslag.

Plaats geen met vloeistof gevulde voorwerpen zoals bijvoorbeeld een vaas op het toestel om elektrocutie of brand te voorkomen.

Open nooit de ombouw van het apparaat. Laat inwendig onderhoud over aan bevoegd vakpersoneel.

Installeer de apparatuur niet in een beperkte ruimte zoals een boekenrek of inbouwkast.



Hierbij verklaart Sony Corp. dat apparaat in overeenstemming is met de essentiële eisen en de andere relevante bepalingen van richtlijn 1999/5/EG.

Ga naar de volgende URL voor meer informatie:
<http://www.compliance.sony.de/>

Voor de klanten in Nederland



Gooi de batterij niet weg maar lever deze in als klein chemisch afval (KCA).

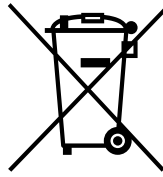

Verwijdering van Oude Elektrische en Elektronische Apparaten (Toepasbaar in de Europese Unie en andere Europese landen met gescheiden ophaalsystemen)

Het symbool op het product of op de verpakking wijst erop dat dit product niet als

huishoudafval mag worden behandeld. Het moet echter naar een plaats worden gebracht waar elektrische en elektronische apparatuur wordt gerecycled. Als u ervoor zorgt dat dit product op de correcte manier wordt verwijderd, voorkomt u mogelijk voor mens en milieu negatieve gevolgen die zich zouden kunnen voordoen in geval van verkeerde afvalbehandeling. De recyclage van materialen draagt bij tot het vrijwaren van natuurlijke bronnen. Voor meer details in verband met het recyclen van dit product, neemt u het best contact op met de gemeentelijke instanties, het bedrijf of de dienst belast met de verwijdering van huishoudafval of de winkel waar u het product hebt gekocht.

Welkom!

Dank u voor de aankoop van het Sony MDR-RF885RK Wireless Stereo Headphone System. Voordat u het apparaat gebruikt, moet u deze gebruiksaanwijzing aandachtig doorlezen. Bewaar de gebruiksaanwijzing voor het geval u deze later nodig hebt als referentiemateriaal. Enkele kenmerken van dit apparaat zijn:

- Draadloos systeem waarmee u naar een programma kunt luisteren zonder dat u wordt beperkt door een kabel.
- Compatibel met de bijgeleverde oplaadbare accu en met droge AAA-batterijen
- Hoofdtelefoon van hoge kwaliteit van het type open air met behuizingen van 30 mm.
- Draadloos hoofdtelefoonstelsel met automatische oplaadfunctie
- Een ontvangstbereik van maximaal 100 meter

Opmerkingen over de ontvangst

Deze hoofdtelefoon gebruikt signalen met een zeer hoge frequentie in de 800 MHz band. Hierdoor kan de omgeving de ontvangst negatief beïnvloeden. De volgende omstandigheden kunnen het ontvangstbereik verkleinen of storingen in de ontvangst veroorzaken.

- Gebouwen met stalen balken in de muren.
- Ruimten met veel stalen archiefkasten, enzovoort.
- Ruimten met veel elektrische apparaten die elektromagnetische storing veroorzaken.
- Als de zendeenheid op een metalen oppervlak is geplaatst.
- In de buurt van een verkeersweg.
- Een omgeving met veel ruis of storende signalen vanwege radio-ontvangers in vrachtwagens, enzovoort.
- Een omgeving met veel ruis of storende signalen vanwege draadloze communicatiesystemen die langs verkeerswegen zijn geïnstalleerd.

Inhoudsopgave

Aan de slag

Uitpakken	4
Bijgeleverde oplaadbare batterij opladen	4
Zendeenheid instellen	7

Systeem gebruiken

Programma's beluisteren	9
Effectief bereik van de zendeenheid	11
Oorkussentjes vervangen	11

Aanvullende informatie

Voorzorgsmaatregelen	12
Problemen oplossen	12
Technische gegevens	13

Uitpakken

Controleer of de verpakking de volgende onderdelen bevat:

- De hoofdtelefoon (1)

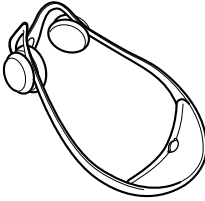

- De zendeenheid (1)

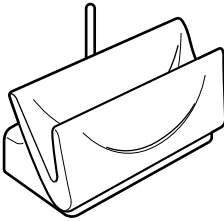

- Netspanningsadapter (1)

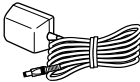

- Unimatch-stekkeradapter (1) (stereomini-aansluiting ↔ stereoklinkstekker)



- Aansluitsnoer (1) (phono-stekkers ↔ stereoministekker), 1 m



- Oplaadbare nikkelmetaalhydridebatterij (1)

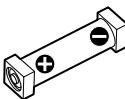

Bijgeleverde oplaadbare batterij opladen

De bijgeleverde oplaadbare nikkelmetaalhydridebatterij is niet opgeladen als u deze uit de verpakking haalt. Laad de batterij op voordat u deze gebruikt. Als u de hoofdtelefoon wilt opladen, plaatst u deze op de zendeenheid.

1 Open het klepje van de batterijhouder.

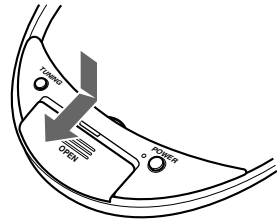

2 Plaats de bijgeleverde oplaadbare nikkelmetaalhydridebatterij in de batterijhouder waarbij de ⊕ pool van de batterij moet samenvallen met ⊕ in de houder.

Gebruik geen ander type oplaadbare batterij dan de bijgeleverde batterij.

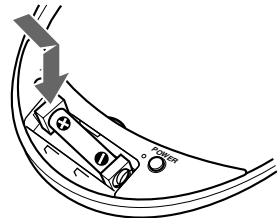

Opmerkingen

- Als u de batterij hebt geplaatst, wordt de hoofdtelefoon ingeschakeld en gaat de stroomindicator rood branden.
- De stroomindicator gaat wellicht niet branden als het opladen niet is voltooid.

3 Sluit het klepje van de batterijhouder.

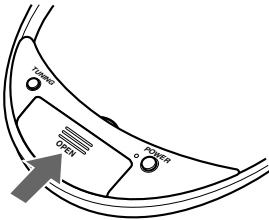

4 Sluit de bijgeleverde netspanningsadapter aan op de zendeenheid.

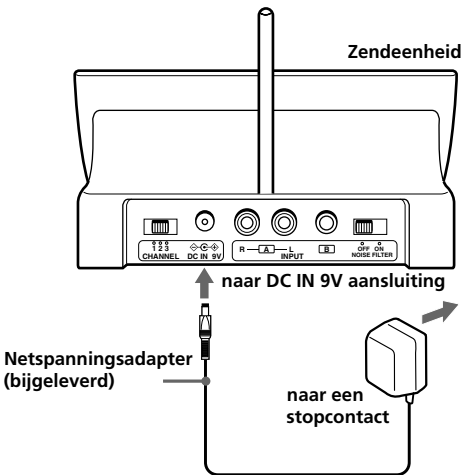

5 Plaats de hoofdtelefoon op de zendeenheid zodat de contactpunten van de hoofdtelefoon op de contactpinnen van de zendeenheid vallen. Controleer hierbij of de indicator voor opladen rood gaat branden. Het opladen duurt ongeveer 16 uur, waarna de indicator voor opladen dooft.

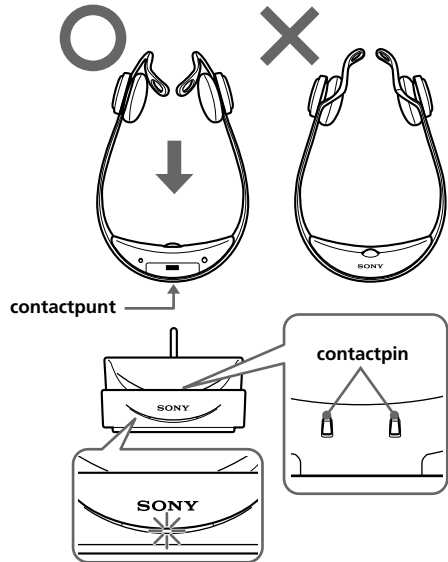

De indicator brandt niet rood

Controleer of de hoofdtelefoon goed op de zendeenheid is geplaatst. De indicator gaat niet rood branden als het contactpunt van de hoofdtelefoon niet op de contactpin van de zendeenheid valt. Het opladen wordt niet gestart. Verwijder de hoofdtelefoon en plaats deze opnieuw op de zendeenheid zodat de indicator rood gaat branden.

De batterij van de hoofdtelefoon opladen na gebruik

Plaats de hoofdtelefoon op de zendeenheid als u de hoofdtelefoon hebt gebruikt. Aangezien de ingebouwde timer vaststelt wanneer het opladen is voltooid, hoeft u de hoofdtelefoon niet van de zendeenheid te halen nadat het opladen is voltooid.

Opmerkingen

- Tijdens het opladen van de batterij wordt de zendeenheid automatisch uitgeschakeld.
- Uit veiligheidsoverwegingen is dit systeem ontworpen om alleen het bijgeleverde type batterij BP-HP550 op te laden. Houd er rekening mee dat andere typen oplaadbare batterijen niet kunnen worden opgeladen met dit systeem.
- Als u een droge batterij hebt geplaatst, kunt u deze niet opladen.
- Gebruik de bijgeleverde oplaadbare batterij BP-HP550 niet voor andere componenten. De batterij is alleen geschikt voor dit systeem.
- Laad de batterijen op bij een omgevingstemperatuur tussen 0°C en 40°C.

Oplaad- en gebruiksuren

Oplaaduren	Gebruiksduur (bij benadering)*1
(bij benadering)	MDR-RF855RK
16 uur*2	7 uur*3

*1 bij 1 kHz, 1 mW + 1 mW uitgangsvermogen

*2 benodigde uren voor volledig opladen van lege batterij

*3 De bovenstaande tijden kunnen verschillen, afhankelijk van de temperatuur of gebruiksomstandigheden.

De hoofdtelefoon gebruiken met droge batterij (los verkrijgbaar)

U kunt de hoofdtelefoon ook gebruiken op een in de handel verkrijgbare droge batterij (AAA-formaat). Plaats de batterij op dezelfde manier zoals is beschreven in stap 1 tot en met 3 van "Bijgeleverde oplaadbare batterij opladen" (zie pagina 4).

Als u de droge batterij hebt geplaatst, is de oplaadfunctie voor de batterij niet beschikbaar.

Levensduur van de batterij

Batterij	Uren (bij benadering)*1
Sony alkalinebatterij LR03/AM-4 (N)	12 uur*2

*1 bij 1 kHz, 1 mW + 1 mW uitgangsvermogen

*2 De bovenstaande tijden kunnen verschillen, afhankelijk van de temperatuur of gebruiksomstandigheden.

Opmerkingen over de batterij

- Laad een droge batterij niet op.
- Draag een droge batterij niet samen met muntstukken of andere metalen voorwerpen. Als de positieve en negatieve aansluitpunten van de batterij per ongeluk in contact komen met metalen voorwerpen, kan warmte worden geproduceerd.
- Wanneer u het apparaat gedurende langere tijd niet gebruikt, verwijdert u de batterij om beschadiging door batterijlekkage of corrosie te voorkomen.

De resterende batterijlading controleren

Controleer of de stroomindicator wordt in- of uitgeschakeld als u op de POWER toets drukt. De batterij kan nog worden gebruikt als de indicator rood brandt.

Laad de oplaadbare batterij op of plaats een nieuwe droge batterij als de stroomindicator dimt, knippert of niet gaat branden als er storingen of onderbrekingen optreden in het geluid.

Opmerking

U moet de oplaadbare nikkelmetaalhydridebatterij vervangen door een nieuwe batterij als deze na het opladen slechts voor de helft van de verwachte tijd functioneert. De oplaadbare batterij van het type BP-HP550 is niet in de handel verkrijgbaar. U kunt de batterij bestellen bij de winkel waar u de hoofdtelefoon hebt gekocht of bij de dichtstbijzijnde Sony-handelaar.

Zendeenheid instellen

1 Sluit de zendeenheid aan op audio-/videoapparatuur.
Selecteer een van de onderstaande aansluitingen, afhankelijk van het aansluitingstype:

A Aansluiten op een hoofdtelefoonaansluiting

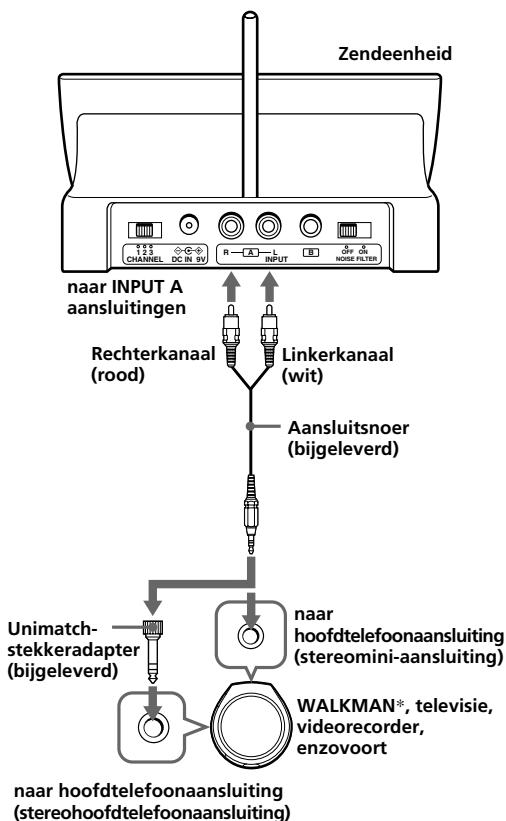

B Aansluiten op de LINE OUT of REC OUT aansluitingen

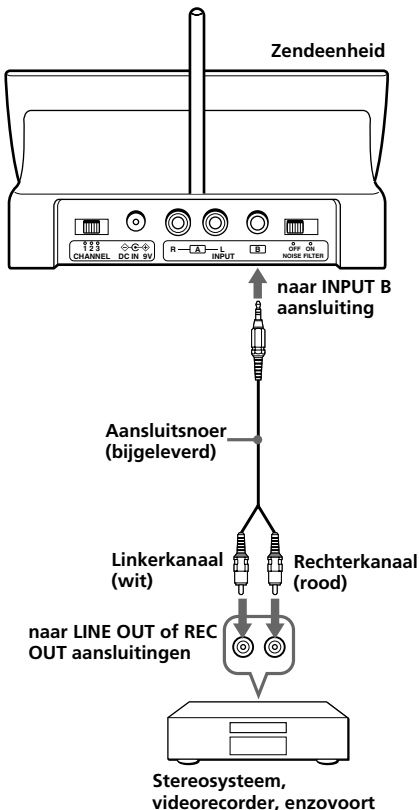

* WALKMAN is een gedeponerd handelsmerk van Sony Corporation om producten aan te duiden waarvoor een stereohoofdtelefoon kan worden gebruikt.

- © Aansluiten op een televisie, enzovoort
 Als er ruis optreedt wanneer de zendeenheid op de televisie of videorecorder is aangesloten, moet u de NOISE FILTER schakelaar op ON zetten.

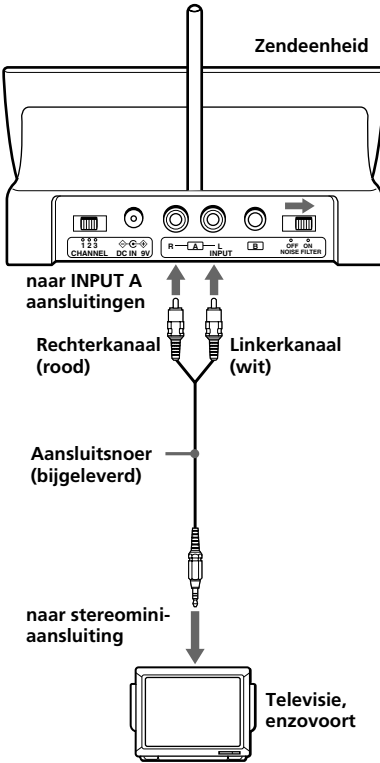

Opmerkingen

- Als u de zendeenheid aansluit op de LINE OUT of REC OUT aansluitingen van een audioapparaat, zoals een MD-speler of CD-speler, moet u de NOISE FILTER schakelaar niet op ON zetten. Als u dit wel doet, wordt het volume beperkt.
- De NOISE FILTER schakelaar is alleen actief bij de aansluiting die wordt weergegeven in afbeelding (A) op pagina 7 en (C). In afbeelding (B) heeft de schakelaar geen effect.
- Wanneer de zendeenheid op of bij een televisie is geplaatst, kan er ruis ontstaan. Plaats de zendeenheid in dit geval uit de buurt van de televisie.

2 Sluit de bijgeleverde netspanningsadapter aan op de zendeenheid.

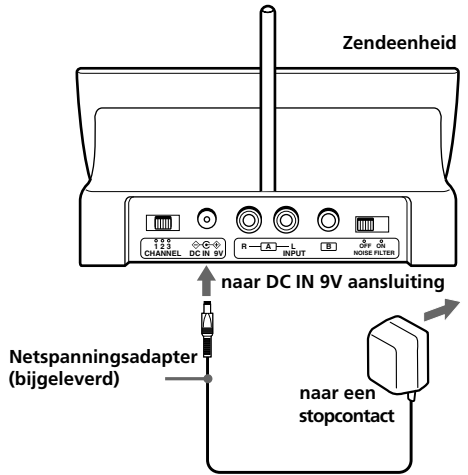

Opmerkingen

- Gebruik alleen de bijgeleverde netspanningsadapter. Gebruik geen andere netspanningsadapters.



Polariteit van de stekker

- Als de aangesloten apparatuur over de AVLS functie (Automatic Volume Limiter System) beschikt, moet u deze functie uitschakelen als u de zendeenheid gebruikt. Anders moet u het volume van de hoofdtelefoon verhogen. Dit kan ruis veroorzaken.

Programma's beluisteren

Vóór het luisteren

Zet eerst het volume lager om te voorkomen dat uw gehoor wordt beschadigd.

1 Zet de audio-/videoapparatuur aan die op de zender is aangesloten.

Als de zender is aangesloten op de hoofdtelefoonaansluiting, moet u de volumeregeling van de audiobron zo hoog mogelijk zetten, maar niet zo hoog dat het audiosignaal wordt vervormd.

2 Pak de hoofdtelefoon van de zender.

De stroomindicator van de zender gaat groen branden. De hoofdtelefoon wordt automatisch ingeschakeld en de stroomindicator gaat rood branden.

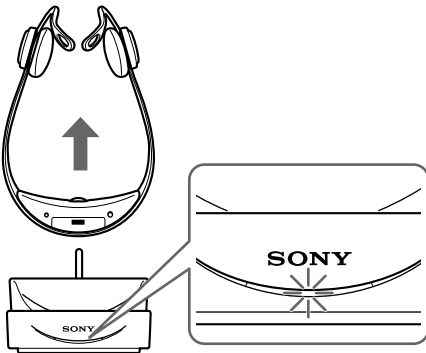

Opmerking

Als u de hoofdtelefoon niet gebruikt, schakelt u de hoofdtelefoon uit door op de POWER toets te drukken.

3 Selecteer de radiofrequentie met de CHANNEL keuzeschakelaar.

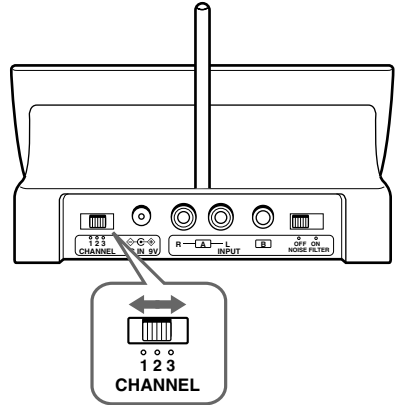

4 Zet de hoofdtelefoon op.

Zorg dat u de rechterbehuizing (R) op uw rechteroor plaatst en de linkerbehuizing (L) op uw linkeroor.



5 Verhoog het volume tot een redelijk niveau met de VOL regelaar.

Druk kort op de TUNING toets om de hoofdtelefoon automatisch af te stemmen.

Als u geen duidelijk audiosignaal ontvangt, drukt u nogmaals op deze toets.

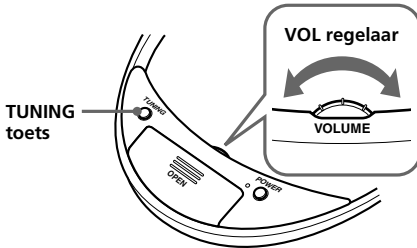

Voer de bovenstaande stappen 3 en 5 totdat de ontvangst wordt verbeterd.

RF-signalen uitzenden vanaf de zendeenheid

De zendeenheid begint automatisch de RF-signalen uit te zenden als de eenheid audiosignalen van de aangesloten apparatuur waarneemt.

Als er gedurende ongeveer vier minuten geen audiosignaal wordt waargenomen, stopt de zendeenheid met het uitzenden van RF-signalen en wordt de stroomindicator uitgeschakeld. Wanneer de zendeenheid opnieuw een audiosignaal ontvangt, worden de RF-signalen weer uitgezonden en gaat de stroomindicator groen branden.

Als het audiosignaal erg zwak is, zendt de zendeenheid geen RF-signalen uit. Is de zendeenheid aangesloten op een hoofdtelefoonaansluiting, dan controleert u of het volume van de apparatuur is ingesteld op 5 - 6 of hoger.

U hoort wellicht pas geluid via de hoofdtelefoon als de zendeenheid de RF-signalen begint uit te zenden nadat de eenheid een audiosignaal heeft waargenomen.

Opmerkingen

- Ga dicht bij de zendeenheid staan als u een sissend geluid hoort.
- Als u de netspanningsadapter loskoppelt van de zendeenheid voordat u de hoofdtelefoon afzet, kunt u enige ruis horen.

Effectief bereik van de zendeenheid

De maximumafstand is ongeveer 100 m, waarbij het systeem storingvrij werkt. De afstand kan echter verschillen, afhankelijk van de omgeving. Als er ruis optreedt binnen de bovengenoemde afstand, verkleint u de afstand tussen de zendeenheid en de hoofdtelefoon of selecteert u een ander kanaal.

Opmerkingen

- Wanneer u de hoofdtelefoon gebruikt binnen het effectieve bereik van de zendeenheid, maakt het niet uit in welke richting de zendeenheid wijst.
- Ook binnen het ontvangstgebied zijn er bepaalde plaatsen (dode hoeken) waar het RF-sigitaal niet kan worden ontvangen. Dit komt vaker voor bij RF-signalen en duidt niet op storing. Als u de zendeenheid iets verplaatst, kunt u de locatie van de dode hoek wijzigen.

Oorkussentjes vervangen

De oorkussentjes kunnen worden vervangen. Als de oorkussentjes vuil worden of versleten zijn, vervangt u deze zoals hieronder wordt afgebeeld.

De oorkussentjes zijn niet in de handel verkrijgbaar. U kunt de vervangende exemplaren bestellen bij de winkel waar u de hoofdtelefoon hebt gekocht of bij de dichtstbijzijnde Sony-handelaar.

1 Verwijder het oude oorkussentje door deze uit de groef van de behuizing te trekken.

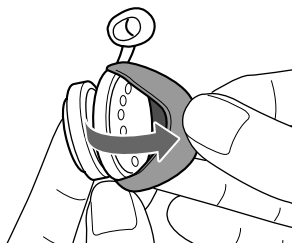

2 Plaats het nieuwe oorkussentje op de behuizing en plaats de rand van het oorkussentje in de groef zoals is afgebeeld.

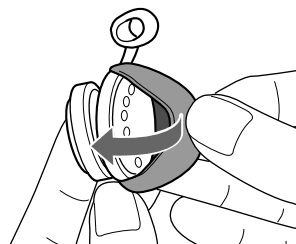

Controleer of de hele rand van het oorkussentje stevig in de groef is bevestigd.

Voorzorgsmaatregelen

- Als u de zendeenheid langere tijd niet gebruikt, trekt u de stekker van de netspanningsadapter uit het stopcontact. Trek niet aan het snoer.
- Laat het draadloze stereohoofdtelefoonstelsel niet achter op een locatie waar dit wordt blootgesteld aan direct zonlicht, hitte of vocht.

Opmerkingen over de hoofdtelefoon Gehoorgeschedigingen voorkomen

Gebruik de hoofdtelefoon niet met een te hoog volume. Oorspecialisten raden aan om niet voortdurend naar harde, langdurige geluiden te luisteren. Als u een fluitend geluid in uw oren hoort, moet u het volume verlagen of het apparaat uitzetten.

Rekening houden met anderen

Houd het volume op een redelijk niveau. U kunt dan geluiden van buitenaf nog steeds horen terwijl u tegelijkertijd rekening houdt met de mensen om u heen.

Als u vragen of problemen hebt met betrekking tot het systeem die niet worden behandeld in deze gebruiksaanwijzing, kunt u terecht bij de Sony-handelaar.

Breng de hoofdtelefoon en de zendeenheid naar de Sony-handelaar als deze moeten worden gerepareerd.

Problemen oplossen

Probleem Oplossing

Geen geluid/ Gedempt geluid	Controleer de aansluiting van de audio-/videoapparatuur of de netspanningsadapter.
	Controleer of de audio-/videoapparatuur is ingeschakeld.
	Verhoog het volume op de aangesloten audio-/videoapparatuur als de zendeenheid is aangesloten op de hoofdtelefoonaansluiting.
	Wijzig de radiofrequentie met de CHANNEL keuzeschakelaar op de zendeenheid en druk nogmaals op de TUNING toets.
	De functie voor dempen is geactiveerd. Gebruik de hoofdtelefoon in de buurt van de zendeenheid.
	De stroomindicator van de hoofdtelefoon brandt zwak of helemaal niet. <ul style="list-style-type: none">• Laad de bijgeleverde oplaadbare batterij op. Als de stroomindicator nog steeds niet brandt na het opladen, brengt u de hoofdtelefoon naar een Sony-handelaar zodat de oplaadbare batterij kan worden vervangen.
	Als u de zendeenheid aansluit op de LINE OUT of REC OUT aansluiting van een audioapparaat, controleert u of de NOISE FILTER schakelaar op OFF is gezet.
	Controleer of de NOISE FILTER schakelaar is ingesteld op ON of OFF. (Als de schakelaar tussen ON en OFF staat, wordt het geluid afgebroken.)

Probleem Oplossing

Vervorming Als de zendeenheid is aangesloten op de hoofdtelefoonaansluiting, verlaagt u het volume van de aangesloten audio-/videoapparatuur.

Wijzig de radiofrequentie met de CHANNEL keuzeschakelaar op de zendeenheid.

De stroomindicator van de hoofdtelefoon brandt zwak of helemaal niet.

- Laad de bijgeleverde oplaadbare batterij op. Als de stroomindicator nog steeds niet brandt na het opladen, brengt u de hoofdtelefoon naar een Sony-handelaar zodat de oplaadbare batterij kan worden vervangen.

Laad de bijgeleverde oplaadbare batterij op. Als de stroomindicator nog steeds niet brandt na het opladen, brengt u de hoofdtelefoon naar een Sony-handelaar zodat de oplaadbare batterij kan worden vervangen.

Harde achtergrondruis Ga dichter bij de zendeenheid staan. Wanneer u verder van de zendeenheid af gaat staan, hoort u wellicht meer ruis.

Als de zendeenheid is aangesloten op de hoofdtelefoonaansluiting, moet u het volume verhogen van de audio-/videoapparatuur die op de zendeenheid is aangesloten.

Wijzig de radiofrequentie met de CHANNEL keuzeschakelaar op de zendeenheid en druk nogmaals op de TUNING toets.

De stroomindicator van de hoofdtelefoon brandt zwak of helemaal niet.

- Laad de bijgeleverde oplaadbare batterij op. Als de stroomindicator nog steeds niet brandt na het opladen, brengt u de hoofdtelefoon naar een Sony-handelaar zodat de oplaadbare batterij kan worden vervangen.

Als u de zendeenheid aansluit op de LINE OUT of REC OUT aansluiting van een audioapparaat, controleert u of de NOISE FILTER schakelaar op OFF is gezet.

Technische gegevens

Algemeen

Draaggolffrequentie	863,5 – 864,5 MHz
Kanalen	Ch1, Ch2, Ch3
Modulatiesysteem	FM-stereo
Frequentiebereik	20 - 20.000 Hz

Zendeenheid TMR-RF885R

Stroombron	9 V gelijkstroom: bijgeleverde netspanningsadapter
Ingang	INPUT A phono-aansluitingen INPUT B stereomini-aansluiting
Afmetingen	Ongeveer 140 × 70 × 75 mm (b/h/d)
Gewicht	Ongeveer 145 g

Hoofdtelefoon MDR-RF885R

Stroombron	Bijgeleverde oplaadbare nikkelmetaalhydridebatterij BP-HP550 of in de handel verkrijgbare droge batterij (AAA-formaat)
Gewicht	Ongeveer 80 g inclusief batterijen

Wijzigingen in ontwerp en technische gegevens voorbehouden zonder voorafgaande kennisgeving.

ATTENZIONE

Per evitare il pericolo di incendi o scosse elettriche, non esporre l'apparecchio alla pioggia o all'umidità.

Per evitare il pericolo di incendio o di scosse elettriche, non collocare sull'apparato oggetti contenenti liquidi, quali vasi.

Per evitare scosse elettriche, non aprire il rivestimento. Per la manutenzione rivolgersi esclusivamente a personale qualificato.

Non installare l'apparecchiatura in un ambiente ristretto, come scaffali per libri o mobiletti incorporati.



Con la presente Sony Corp. dichiara che questo apparecchio è conforme ai requisiti essenziali ed alle altre disposizioni pertinenti stabilite dalla direttiva 1999/5/CE.

luglio

Conforme al D.M. 8 luglio 2002

Per ulteriori informazioni, accedere al seguente indirizzo URL:

<http://www.compliance.sony.de/>



Trattamento del dispositivo elettrico od elettronico a fine vita (Applicabile in tutti i paesi dell'Unione Europea e in quelli con sistema di raccolta differenziata)

Questo simbolo sul prodotto o sulla confezione indica che il prodotto non deve essere considerato come un normale rifiuto domestico, ma deve

invece essere consegnato ad un punto di raccolta appropriato per il riciclo di apparecchi elettrici ed elettronici. Assicurandovi che questo prodotto sia smaltito correttamente, voi contribuirete a prevenire potenziali conseguenze negative per l'ambiente e per la salute che potrebbero altrimenti essere causate dal suo smaltimento inadeguato. Il riciclaggio dei materiali aiuta a conservare le risorse naturali. Per informazioni più dettagliate circa il riciclaggio di questo prodotto, potete contattare l'ufficio comunale, il servizio locale di smaltimento rifiuti oppure il negozio dove l'avete acquistato.

Congratulazioni!

Complimenti per l'acquisto del sistema cuffie stereo senza fili Sony MDR-RF885RK. Prima di utilizzare l'apparecchio, leggere attentamente il manuale e conservarlo per eventuali riferimenti futuri.

Alcune caratteristiche:

- Sistema senza fili che consente l'ascolto di programmi senza l'ingombro di cavi
- Compatibile con la pila ricaricabile in dotazione e con pile a secco formato AAA
- Cuffie di tipo open air di elevata qualità con unità pilota da 30 mm
- Sistema cuffie senza fili con funzione di ricarica automatica
- Raggio di ricezione massimo di 100 metri

Note sulla ricezione

Poiché il presente sistema utilizza segnali a frequenza estremamente elevata della banda a 800 MHz, in determinate circostanze è possibile che la qualità di ricezione peggiori. I seguenti esempi illustrano le condizioni che potrebbero ridurre la portata di ricezione possibile o causare interferenze alla ricezione.

- All'interno di edifici le cui pareti sono costruite con travi di acciaio.
- Aree in cui sono presenti molti contenitori in acciaio e simili.
- Aree in cui sono presenti molte apparecchiature elettriche in grado di generare disturbi elettromagnetici.
- Casi in cui il trasmettitore viene posizionato su oggetti metallici.
- Aree in prossimità di autostrade.
- Aree con presenza di disturbi o segnali di interferenza dovuti a ricetrasmittenti di autocarri e simili.
- Aree con presenza di disturbi o segnali di interferenza dovuti a sistemi di comunicazione senza fili installati lungo autostrade.

Indice

Operazioni preliminari

Disimballaggio	4
Carica della pila ricaricabile in dotazione	4
Preparazione del trasmettitore	7

Uso del sistema

Ascolto di un programma	9
Distanza di funzionamento effettiva del trasmettitore	11
Sostituzione delle protezioni degli auricolari	11

Informazioni aggiuntive

Precauzioni	12
Guida alla soluzione dei problemi	12
Caratteristiche tecniche	13

Disimballaggio

Verificare che nella confezione siano presenti i seguenti articoli:

- Cuffie (1)

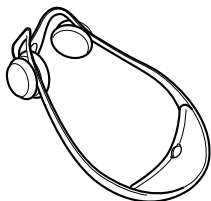

- Trasmettitore (1)

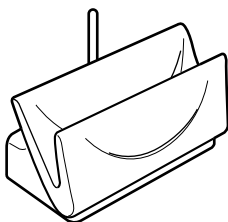

- Alimentatore CA (1)

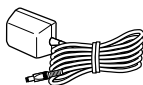

- Adattatore per spina universale (1) (presa mini stereo ↔ spina fono stereo)



- Cavo di collegamento (1) (spine fono ↔ spina mini stereo), 1 m



- Pila ricaricabile all'idruro di nichel metallo (1)

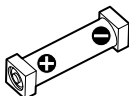

Carica delle pile ricaricabili in dotazione

Poiché la pila ricaricabile all'idruro di nichel metallo non è carica al momento dell'acquisto, assicurarsi di caricarla prima di utilizzarla. Per caricare le cuffie, posizionarle sul trasmettitore.

1 Aprire il coperchio dello scomparto pile.

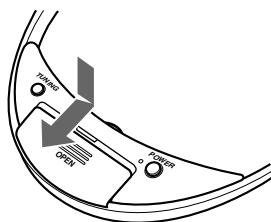

2 Inserire la pila ricaricabile all'idruro di nichel metallo in dotazione nell'apposito scomparto facendo corrispondere il terminale ⊕ della pila con il simbolo ⊕ nello scomparto.

Non utilizzare pile ricaricabili diverse da quelle in dotazione.

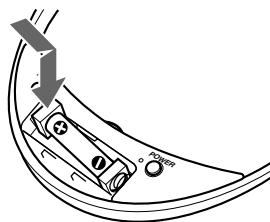

Note

- Quando la pila viene inserita, le cuffie si accendono e l'indicatore di alimentazione si illumina in rosso.
- Se la carica non è completa, è possibile che l'indicatore di alimentazione non si illumini.

3 Chiudere lo scomparto pile.

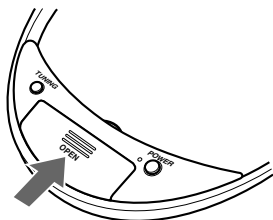

4 Collegare l'alimentatore CA in dotazione al trasmettitore.

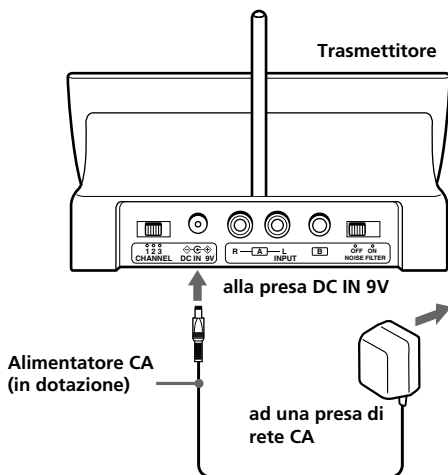

5 Posizionare le cuffie sul trasmettitore in modo che il punto di contatto delle cuffie corrisponda al piedino di contatto del trasmettitore e accertarsi che l'indicatore di carica si illumini in rosso.

La carica viene effettuata in circa 16 ore e una volta completata il relativo indicatore si spegne.

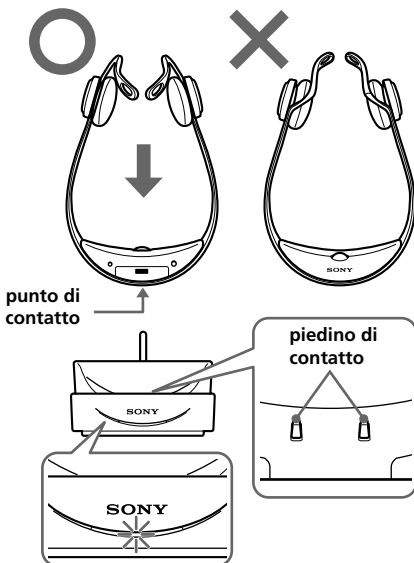

Se l'indicatore non si illumina in rosso

Verificare che le cuffie siano posizionate correttamente sul trasmettitore. L'indicatore non si illumina in rosso se il punto di contatto delle cuffie non corrisponde al piedino di contatto del trasmettitore; in tal caso la ricarica non avviene. Rimuovere, quindi posizionare di nuovo le cuffie sul trasmettitore in modo che l'indicatore si illumini in rosso.

Per ricaricare la pila delle cuffie dopo l'uso

Dopo averle utilizzate, posizionare le cuffie sul trasmettitore. Poiché il timer incorporato rileva la carica completa, non occorre rimuovere le cuffie dal trasmettitore una volta che la carica è terminata.

Note

- Il trasmettitore si disattiva automaticamente durante la carica della pila.
- Per motivi di sicurezza, il presente sistema è stato progettato per ricaricare solo la pila ricaricabile in dotazione di tipo BP-HP550. Si noti che non è possibile ricaricare altri tipi di pile ricaricabili con il presente sistema.
- Nel caso in cui sia installata una pila a secco, non è possibile caricarla.
- Non tentare di utilizzare la pila ricaricabile BP-HP550 in dotazione con altri apparecchi, in quanto è stata progettata solo per l'uso con il presente sistema.
- Caricare a temperatura ambiente compresa tra 0°C e 40°C.

Continua alla pagina successiva

Tempo di carica e uso

Ore di carica	Tempo d'uso approssimativo*1
approssimativo	MDR-RF885RK
16 ore*2	7 ore*3

*1 A 1 kHz, con uscita da 1 mW+1 mW

*2 Ore necessarie per caricare completamente una batteria scarica

*3 Il tempo citato potrebbe variare in base alla temperatura o alle condizioni d'uso.

Uso delle cuffie con una pila a secco (in vendita separatamente)

Per alimentare le cuffie, è inoltre possibile utilizzare una pila a secco (formato AAA) disponibile in commercio. Inserire la pila come descritto ai punti da 1 a 3 della sezione "Carica della pila ricaricabile in dotazione" (vedere a pagina 4).

Se viene utilizzata una pila a secco, la funzione di carica delle pile non è attiva.

Durata delle pile

Pila	Ore approssimative*1
Pila alcalina LR03/AM-4 (N) Sony	12 ore*2

*1 a 1 kHz, con uscita da 1 mW+1 mW

*2 Il tempo citato potrebbe variare in base alla temperatura o alle condizioni d'uso.

Note sulla pila

- Non caricare pile a secco.
- Non conservare pile a secco insieme a monete o ad altri oggetti metallici in quanto, se i terminali positivo e negativo delle pile entrano accidentalmente in contatto con i suddetti oggetti, è possibile che si generi calore.
- Se si prevede di non utilizzare l'apparecchio per un lungo periodo, rimuovere la pila onde evitare perdite di elettrolita o corrosione.

Verifica della carica residua della pila

Verificare che l'indicatore di alimentazione si attivi e si disattivi ad ogni pressione del tasto POWER. Se l'indicatore si illumina in rosso, la pila è ancora utilizzabile.

Se l'illuminazione dell'indicatore di alimentazione si affievolisce o l'indicatore stesso lampeggia o non si illumina oppure se l'audio risulta distorto o disturbato, caricare la pila ricaricabile o inserire una pila a secco nuova.

Nota

Se la durata della pila ricaricabile all'idruro di nichel metallo si dimezza dopo la ricarica corretta, è necessario sostituirla con una nuova. Poiché la pila ricaricabile di tipo BP-HP550 non è disponibile in commercio, occorre ordinarla presso il punto vendita in cui è stato acquistato il sistema oppure presso il più vicino rivenditore Sony.

Preparazione del trasmettitore

- 1** Collegare il trasmettitore all'apparecchio audio/video.
In base al tipo di presa, scegliere uno dei collegamenti illustrati di seguito:

A Collegamento a una presa cuffie

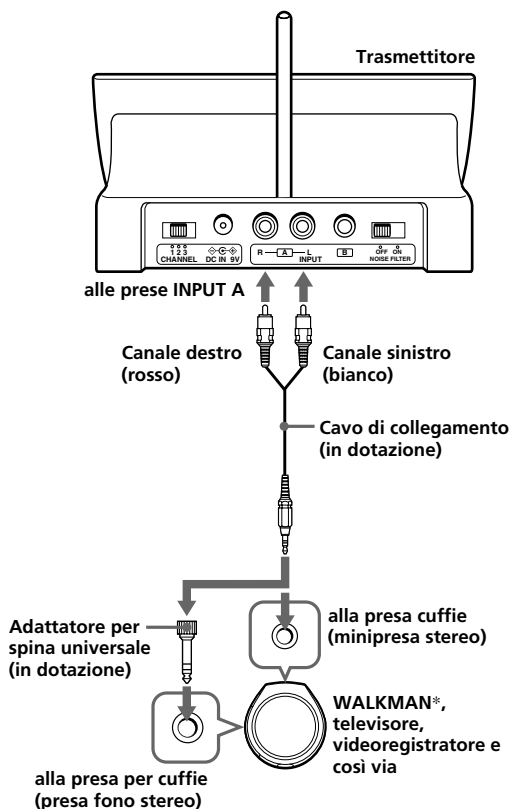

B Collegamento alle prese LINE OUT o REC OUT

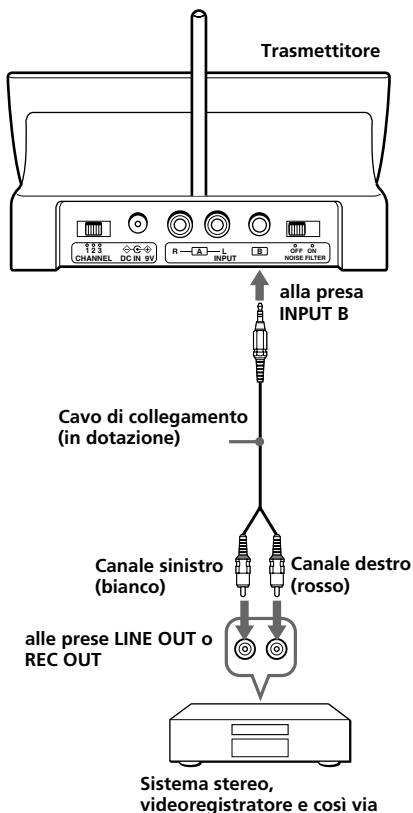

* WALKMAN è un marchio di fabbrica registrato di Sony Corporation che indica i prodotti stereo cuffie.

- © Collegamento ad un televisore e simili
 Se collegando il trasmettitore al televisore o al videoregistratore si verificano dei disturbi, impostare l'interruttore NOISE FILTER su ON.

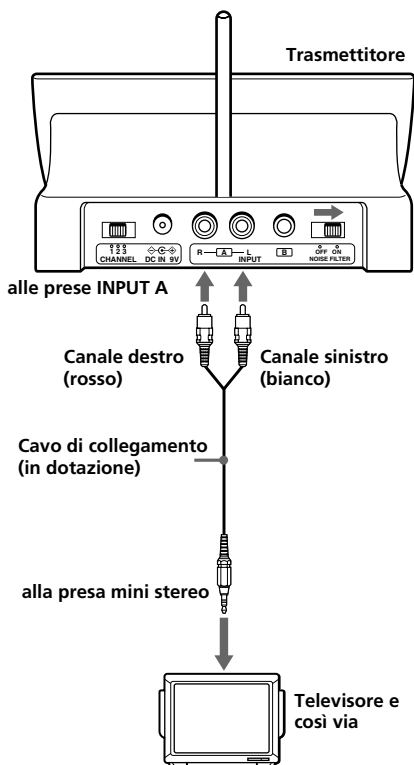

Note

- Se il trasmettitore viene collegato alle prese LINE OUT o REC OUT di un riproduttore audio quale un lettore di MD o CD, non impostare l'interruttore NOISE FILTER su ON. Diversamente, il volume viene limitato.
- L'interruttore NOISE FILTER è attivo solo se vengono adottati i collegamenti illustrati nel diagramma (A) a pagina 7 e nel diagramma (C) della presente pagina. Con il collegamento del diagramma (B), l'impostazione dell'interruttore non ha alcun effetto.
- Se il trasmettitore viene posizionato sopra o in prossimità di un televisore, è possibile che si verifichino dei disturbi. In tal caso, allontanare il trasmettitore dal televisore.

2 Collegare l'alimentatore CA in dotazione al trasmettitore.

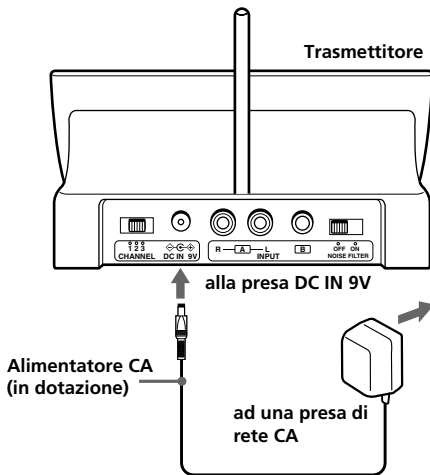

Note

- Utilizzare solo l'alimentatore CA in dotazione e mai altri tipi di alimentatore.



Polarità della spina

- Se l'apparecchio collegato è dotato della funzione AVLS (Automatic Volume Limiter System, sistema di limitazione automatica del volume), assicurarsi di disattivarla durante l'uso del trasmettitore. Diversamente, sarà necessario aumentare il volume delle cuffie causando probabili disturbi.

Ascolto di un programma

Prima di procedere all'ascolto

Abbassare il volume onde evitare danni all'udito.

1 Attivare l'apparecchio audio/video collegato al trasmettitore.

Se il trasmettitore viene collegato alla presa per cuffie, impostare il comando del volume della sorgente audio su un livello molto alto, ma non tale da rendere distorto il segnale audio.

2 Rimuovere le cuffie dal trasmettitore.

L'indicatore di alimentazione del trasmettitore si illumina in verde. Le cuffie si accendono automaticamente e l'indicatore di alimentazione si illumina in rosso.

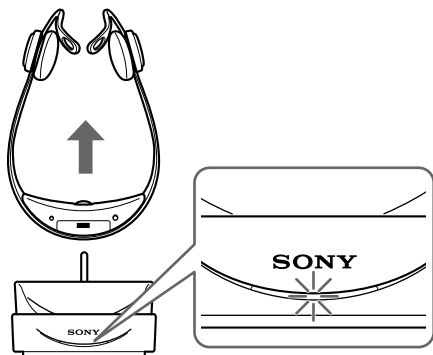

Nota

Se si prevede di non utilizzare le cuffie, spegnerle premendo il tasto POWER.

3 Selezionare la frequenza radio utilizzando il selettore CHANNEL.

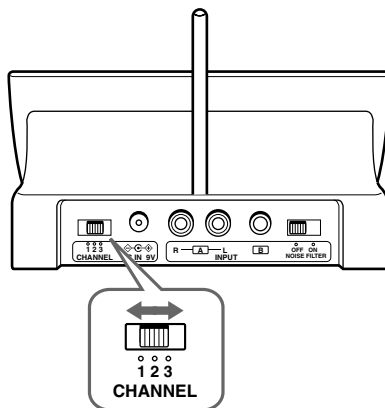

4 Indossare le cuffie.

Assicurarsi di appoggiare l'auricolare destro (contrassegnato da R) sull'orecchio destro e l'auricolare sinistro (contrassegnato da L) sull'orecchio sinistro.



5 Alzare il volume impostandolo su un livello moderato utilizzando il comando VOL.

Per sintonizzare automaticamente le cuffie, premere brevemente il tasto TUNING.

Se non è possibile ricevere in modo chiaro il segnale audio, premere di nuovo il tasto.

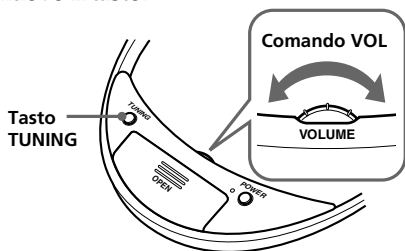

Ripetere i punti 3 e 5 finché la qualità della ricezione non migliora.

Invio di segnali RF mediante il trasmettitore

Non appena rileva i segnali audio provenienti dall'apparecchio collegato, il trasmettitore inizia ad inviare automaticamente i segnali RF.

Se non rileva segnali audio per oltre circa quattro minuti, il trasmettitore arresta l'invio di segnali RF, quindi l'indicatore di carica si spegne.

Quando il trasmettitore riceve di nuovo un segnale audio, inizia ad inviare i segnali RF, quindi l'indicatore di carica si illumina di nuovo in verde.

Se il segnale audio è estremamente debole, il trasmettitore non invia alcun segnale RF. Se il trasmettitore è collegato ad una presa per cuffie, assicurarsi che il volume dell'apparecchio collegato sia impostato su 5 - 6 o su un livello superiore.

Potrebbe non essere possibile udire la parte iniziale dell'audio proveniente dalle cuffie finché il trasmettitore non inizia ad inviare i segnali RF dopo avere rilevato un segnale audio.

Note

- Se viene emesso un disturbo simile ad un sibilo, avvicinarsi al trasmettitore.
- Quando l'alimentatore CA viene scollegato dal trasmettitore prima di rimuovere le cuffie, è possibile che vengano emessi dei disturbi.

Distanza di funzionamento effettiva del trasmettitore

La distanza massima ottimale perché il sistema non rilevi interferenze è di circa 100 m. È tuttavia possibile che la distanza vari in base alle circostanze e all'ambiente. Se durante l'uso entro la suddetta distanza il sistema rileva delle interferenze, ridurre la distanza tra il trasmettitore e le cuffie oppure selezionare l'altro canale.

Note

- Se le cuffie vengono utilizzate entro le distanze di funzionamento del trasmettitore sopra indicate, il trasmettitore può trovarsi in qualsiasi punto rispetto all'ascoltatore.
- Anche all'interno dell'area di ricezione dei segnali, esistono alcuni punti 'morti' in cui non è possibile ricevere il segnale RF. Ciò dipende dai segnali RF e non indica problemi di funzionamento. Spostando leggermente il trasmettitore, la posizione dei suddetti punti può essere cambiata.

Sostituzione delle protezioni degli auricolari

Le protezioni degli auricolari sono sostituibili. Se tali protezioni diventano sporche o si usurano, sostituirle come illustrato di seguito.

Poiché le protezioni degli auricolari non sono disponibili in commercio, è possibile ordinare i pezzi di ricambio presso il centro di acquisto del presente sistema o dal rivenditore Sony più vicino.

- 1** Rimuove la protezione degli auricolari vecchia estraendola dalla scanalatura posta sull'auricolare.

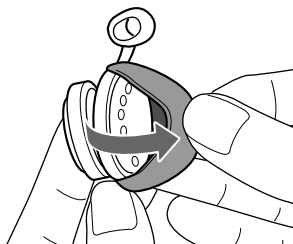

- 2** Posizionare la protezione degli auricolari nuova, quindi inserire l'estremità della protezione nella scanalatura, come illustrato.

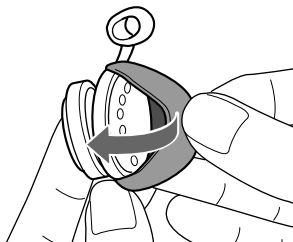

Assicurarsi che l'intera estremità della protezione degli auricolari sia inserita saldamente nella relativa scanalatura.

Precauzioni

- Se si prevede di non utilizzare il trasmettitore per un lungo periodo, scollegare l'alimentatore CA dalla presa di rete CA afferrando la spina. Non tirare mai il cavo.
- Non lasciare il sistema cuffie stereo senza fili in luoghi soggetti alla luce solare diretta, al calore o all'umidità.

Note sulle cuffie

Prevenzione di danni all'udito

Evitare di utilizzare le cuffie a livelli elevati di volume. Gli esperti in materia di udito sconsigliano l'uso continuato a volume elevato. In caso di disturbi all'udito, ridurre il volume oppure interrompere l'uso.

Rispetto per il prossimo

Mantenere il volume a livelli moderati. In tal modo, sarà possibile udire i suoni provenienti dall'esterno e rispettare le persone circostanti.

In caso di domande o problemi relativi al sistema non citati nel presente manuale, consultare un rivenditore Sony.

In caso di riparazioni, assicurarsi di consegnare sia le cuffie che il trasmettitore ad un rivenditore Sony.

Guida alla soluzione dei problemi

Problema	Soluzione
----------	-----------

Audio assente/ Audio attutito	Controllare il collegamento dell'apparecchio audio/video o dell'alimentatore CA.
----------------------------------	--

	Controllare che l'apparecchio audio/video sia attivato.
--	---

	Se il trasmettitore è collegato alla presa per cuffie, aumentare il volume dell'apparecchio audio/video.
--	--

	Cambiare la frequenza radio utilizzando il selettore CHANNEL del trasmettitore, quindi utilizzare di nuovo il tasto TUNING.
--	---

	La funzione di disattivazione dell'audio è attivata.
--	--

	Utilizzare le cuffie in prossimità del trasmettitore.
--	---

	L'intensità dell'indicatore di alimentazione delle cuffie è debole oppure l'indicatore è spento.
--	--

- | | |
|--|---|
| | <ul style="list-style-type: none">• Caricare la pila ricaricabile in dotazione oppure, se l'indicatore di alimentazione è ancora spento dopo la carica della pila stessa, consegnare le cuffie a un rivenditore Sony per la sostituzione della pila ricaricabile. |
|--|---|

	Se il trasmettitore viene collegato alle prese LINE OUT o REC OUT di un riproduttore audio, assicurarsi che l'interruttore NOISE FILTER sia impostato su OFF.
--	---

	Assicurarsi che l'interruttore NOISE FILTER sia impostato su ON o su OFF (se l'interruttore si trova in una posizione intermedia tra ON e OFF, l'audio viene interrotto).
--	---

Problema Soluzione

Distorsione Se il trasmettitore è collegato alla presa cuffie, abbassare il volume dell'apparecchio audio/video collegato.

Cambiare la frequenza radio utilizzando il selettore CHANNEL del trasmettitore.

L'intensità dell'indicatore di alimentazione delle cuffie è debole oppure l'indicatore è spento.

- Caricare la pila ricaricabile in dotazione oppure, se l'indicatore di alimentazione è ancora spento dopo la carica della pila stessa, consegnare le cuffie a un rivenditore Sony per la sostituzione della pila ricaricabile.

Se il trasmettitore viene collegato alle prese LINE OUT o REC OUT di un riproduttore audio, assicurarsi che l'interruttore NOISE FILTER sia impostato su OFF.

Forte disturbo di fondo Avvicinarsi al trasmettitore.

Allontanandosi dal trasmettitore, le probabilità che si verifichino disturbi sono più elevate.

Se il trasmettitore è collegato alla presa per cuffie, alzare il volume dell'apparecchio audio/video collegato.

Cambiare la frequenza radio utilizzando il selettore CHANNEL del trasmettitore, quindi utilizzare di nuovo il tasto TUNING.

L'intensità dell'indicatore di alimentazione delle cuffie è debole oppure l'indicatore è spento.

- Caricare la pila ricaricabile in dotazione oppure, se l'indicatore di alimentazione è ancora spento dopo la carica della pila stessa, consegnare le cuffie a un rivenditore Sony per la sostituzione della pila ricaricabile.

Se il trasmettitore viene collegato alle prese LINE OUT o REC OUT di un riproduttore audio, assicurarsi che l'interruttore NOISE FILTER sia impostato su OFF.

Caratteristiche tecniche

Generali

Frequenza portante	863,5 – 864,5 MHz
Canale	Ch1, Ch2, Ch3
Modulazione	Stereo FM
Risposta in frequenza	20 – 20.000 Hz

Trasmettitore TMR-RF885R

Fonte di alimentazione	CC a 9 V: alimentatore CA in dotazione
Ingresso	Prese fono INPUT A Minipresa stereo INPUT B
Dimensioni	Circa 140 × 70 × 75 mm (l/a/p)
Peso	Circa 145 g

Cuffie MDR-RF885R

Fonte di alimentazione	Pila ricaricabile all'idruro di nichel metallo tipo BP-HP550 in dotazione oppure pila a secco (formato AAA) disponibile in commercio
Peso	Circa 80 g incluse le pile

Il design e le caratteristiche tecniche sono soggetti a modifiche senza preavviso.

AVISO

Para evitar riscos de incêndio ou choque eléctrico, não exponha o aparelho a chuva ou humidade.

Para evitar riscos de incêndio ou choque eléctrico, não coloque objectos com líquidos, como jarras, em cima do aparelho.

Para evitar choque eléctrico, não abra o aparelho. A manutenção deve ser feita apenas por pessoal qualificado.

Não instale o aparelho num espaço fechado, como uma estante ou um armário embutido.



A Sony Corp. declara que este equipamento está conforme com os requisitos essenciais e outras provisões da directiva 1999/5/CE.

Para saber mais pormenores, aceda ao seguinte URL : <http://www.compliance.sony.de/>



Tratamento de Equipamentos Eléctricos e Electrónicos no final da sua vida útil (Aplicável na União Europeia e em países Europeus com sistemas de recolha selectivo de resíduos)

Este símbolo, colocado no produto ou na sua embalagem, indica que este

não deve ser tratado como resíduo urbano indiferenciado. Deve sim ser colocado num ponto de recolha destinado a resíduos de equipamentos eléctricos e electrónicos. Assegurandose que este produto é correctamente depositado, irá prevenir potenciais consequências negativas para o ambiente bem como para a saúde, que de outra forma poderiam ocorrer pelo mau manuseamento destes produtos. A reciclagem dos materiais contribuirá para a conservação dos recursos naturais. Para obter informação mais detalhada sobre a reciclagem deste produto, por favor contacte o município onde reside, os serviços de recolha de resíduos da sua área ou a loja onde adquiriu o produto.

Bem-vindo!

Obrigado por ter adquirido o sistema de auscultadores estéreo sem fio MDR-RF885RK da Sony. Antes de utilizar o sistema, leia este manual até ao fim e guarde-o para consultas futuras.

Este sistema oferece, entre outras, as características seguintes:

- Sistema sem fio que permite ouvir um programa em total liberdade
- Compatível com a pilha recarregável fornecida ou uma pilha seca de tamanho AAA
- Auscultadores abertos de alta qualidade com unidades accionadoras de 30 mm.
- Sistema de auscultadores sem fio com função de recarga automática
- Alcance máximo de recepção de 100 metros

Notas sobre o desempenho de recepção

Como o sistema deste equipamento utiliza sinais de frequência muito alta na banda de 800 MHz, o desempenho de recepção pode deteriorar-se devido ao ambiente. Os exemplos a seguir ilustram condições que podem reduzir o intervalo de recepção possível ou causar interferências na recepção.

- Dentro de um edifício com vigas de aço nas paredes.
- Em áreas com muitos armários de arquivo em aço, etc.
- Em áreas com muitos aparelhos eléctricos capazes de gerar interferências electromagnéticas.
- Transmissor colocado num instrumento metálico.
- Em áreas perto de uma auto-estrada.
- Há ruído ou sinais de interferência na área circundante devido a transmissores-receptores de rádio em camiões, etc.
- Há ruído ou sinais de interferência na área circundante devido a sistemas de comunicação sem fio instalados ao longo de auto-estradas.

Índice

Como começar

Desembalar o aparelho	4
Carregar a pilha recarregável fornecida	4
Ligar o transmissor	7

Utilizar o aparelho

Ouvir um programa	9
Cobertura efectiva do transmissor	11
Substituir as almofadas	11

Informações adicionais

Precauções	12
Resolução de problemas	12
Características técnicas	13

Desembalar o aparelho

Verifique se recebeu os elementos seguintes:

- Os auscultadores (1)

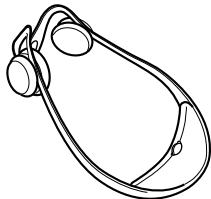

- O transmissor (1)

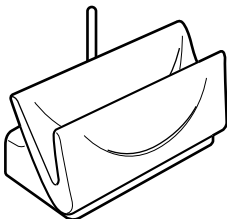

- Transformador de CA (1)

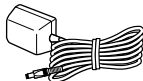

- Adaptador de ficha 'Unimatch' (1) (minimotada estéreo ↔ ficha de auscultadores estéreo)

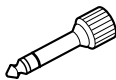

- Cabo de ligação (1) (fichas de auscultadores ↔ minificha estéreo), 1 m



- Pilha recarregável de hidreto de metal de níquel (1)

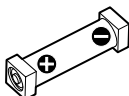

Carregar a pilha recarregável fornecida

A pilha recarregável de hidreto de metal de níquel fornecida não vem carregada. Carregue-a antes de a utilizar pela primeira vez. Para carregar os auscultadores, coloque-os no transmissor.

1 Abra a tampa do compartimento da pilha.

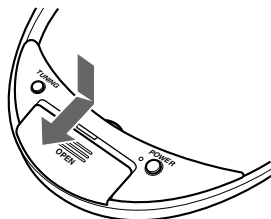

2 Introduza a pilha recarregável de hidreto de metal de níquel fornecida no compartimento respectivo, fazendo corresponder os terminais ⊕ da pilha com as marcas ⊕ do compartimento.

Não utilize uma pilha recarregável diferente da fornecida.

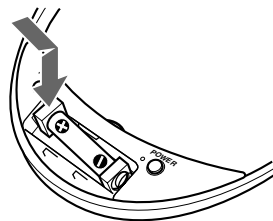

Notas

- Quando colocar a pilha, os auscultadores ligam-se e o indicador de corrente acende-se a vermelho.
- O indicador de corrente pode não se acender se a carga não estiver completa.

3 Feche a tampa do compartimento da pilha.

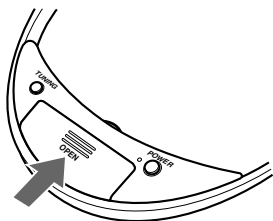

4 Ligue o transformador de CA fornecido ao transmissor.

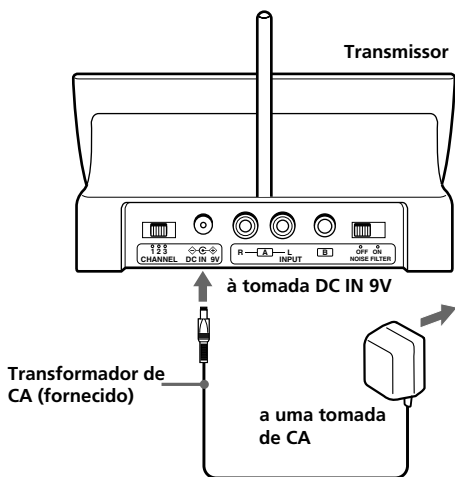

5 Coloque os auscultadores sobre o transmissor para que o ponto de contacto dos auscultadores encaixe no pino de contacto do transmissor e verifique se o indicador de carga se acende a vermelho.

A carga leva cerca de 16 horas a completar e o indicador de carga apaga-se.

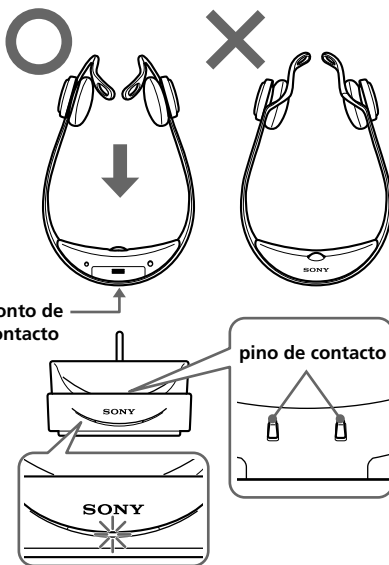

Se o indicador não se acender a vermelho

Verifique se os auscultadores estão correctamente colocados no transmissor. O indicador não se acende a vermelho e se o ponto de contacto dos auscultadores não encaixar no pino de contacto do transmissor, a pilha não carrega. Retire os auscultadores e volte a colocá-los no transmissor para que o indicador se acenda a vermelho.

Para recarregar a pilha dos auscultadores após a utilização

Coloque os auscultadores no transmissor depois de os utilizar. Não há necessidade de retirar os auscultadores do transmissor depois de completada a carga, uma vez que o temporizador do aparelho reconhece quando ela acaba.

Notas

- Durante a carga da pilha o transmissor desliga-se automaticamente.
- Como medida de segurança, este sistema foi concebido para carregar apenas a pilha recarregável tipo BP-HP550 fornecida. Não pode carregar outros tipos de pilhas recarregáveis com este sistema.
- Se utilizar uma pilha seca, não pode carregá-la.
- Não tente utilizar a pilha recarregável BP-HP550 fornecida noutros componentes. A pilha só pode ser utilizada com este sistema.
- Carregue-a numa temperatura ambiente entre 0°C e 40°C.

Continua na página seguinte

Horas de carga e utilização

Número de horas de carga aprox.	Tempo de utilização aprox.*1
	MDR-RF855RK
16 horas*2	7 horas*3

*1 com uma saída de 1 kHz, 1 mW+1 mW

*2 número de horas necessário para carregar totalmente uma pilha descarregada

*3 O tempo indicado acima depende da temperatura ou das condições de utilização.

Utilizar os auscultadores com uma pilha seca (vendida separadamente)

Também pode utilizar os auscultadores com uma pilha seca (tamanho AAA) à venda no mercado. Coloque a pilha como descrito nos passos 1 a 3 de “Carregar a pilha recarregável fornecida” (Consulte a página 4).

Se instalar uma pilha seca, a função de carga da pilha não é activada.

Vida útil da pilha

Pilha	Horas aprox.*1
Pilha alcalina LR03/AM-4 (N) da Sony	12 horas*2

*1 com uma saída de 1 kHz, 1 mW+1 mW

*2 O tempo indicado acima depende da temperatura ou das condições de utilização.

Notas sobre a pilha

- Não carregue as pilhas secas.
- Não transporte as pilhas secas juntamente com moedas ou outros objectos metálicos. Se os pólos positivo e negativo da pilha entrarem acidentalmente em contacto com objectos metálicos, pode gerar-se calor.
- Se não tenciona utilizar o aparelho durante muito tempo, retire a pilha para evitar danos provocados pelo derramamento do electrólito ou corrosão.

Verificar a carga residual das pilhas

Verifique se o indicador de corrente se liga/desliga sempre que carregar no botão POWER. Mesmo que o indicador se acenda a vermelho ainda pode utilizar a pilha.

Se houver distorções/interferências no som ou o indicador de corrente não se acender, ficar esbatido ou piscar, carregue a pilha recarregável ou instale uma pilha seca nova.

Nota

Se, depois de a recarregar correctamente, a pilha recarregável de hidreto de metal de níquel durar apenas metade do tempo previsto, substitua-a por uma nova. A pilha recarregável tipo BP-HP550 não está à venda no mercado. Pode encomendá-la na loja onde adquiriu o sistema ou no agente Sony mais próximo.

Ligar o transmissor

1 Ligue o transmissor a um equipamento de áudio/vídeo. Selecione uma das ligações abaixo, dependendo do tipo de tomada:

A Para ligar a uma tomada para auscultadores.

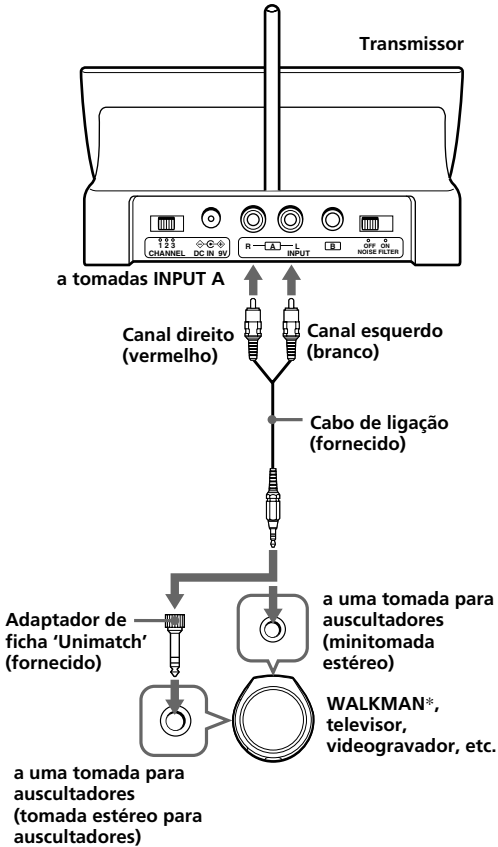

* WALKMAN é uma marca registada da Sony Corporation que representa os produtos relacionados com auscultadores estéreo.

B Para ligar a tomadas LINE OUT ou REC OUT

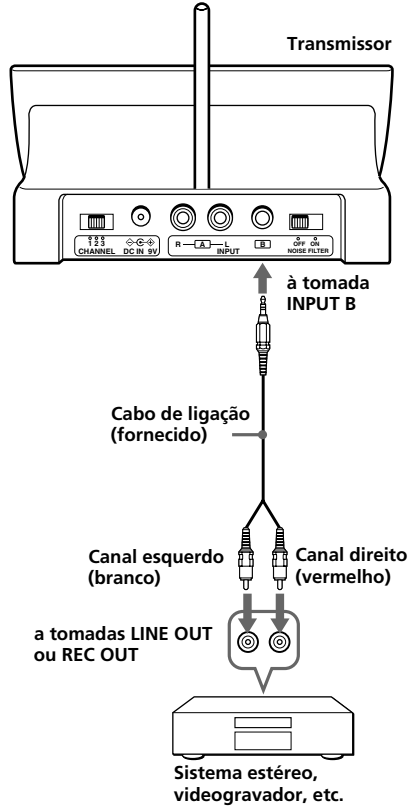

Continua na página seguinte

- © Para ligar a um televisor, etc.
Se houver interferências quando ligar o transmissor ao televisor ou videogravador, coloque o interruptor NOISE FILTER na posição ON.

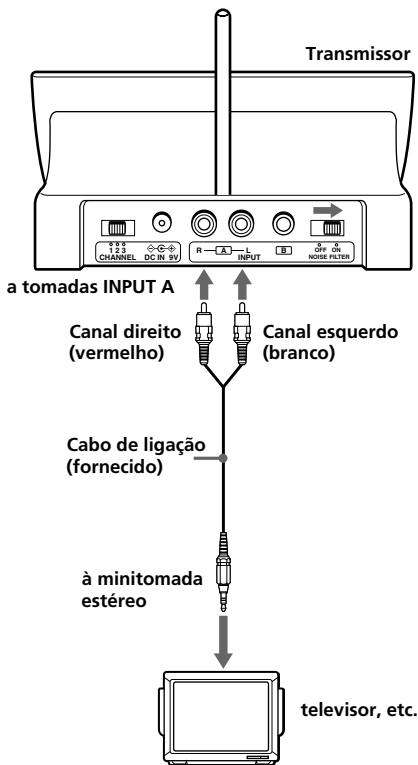

Notas

- Se ligar o transmissor à tomada LINE OUT ou REC OUT de um aparelho de reprodução de áudio, como um leitor de MD ou de CD, não coloque o interruptor NOISE FILTER na posição ON. Caso contrário, o volume fica limitado.
- O interruptor NOISE FILTER só fica activado no caso da ligação mostrada no diagrama A da página 7 e no ©. No diagrama B, o interruptor não tem efeito.
- Se colocar o transmissor em cima ou perto de um televisor, pode captar ruídos. Se isso acontecer, afaste o transmissor do televisor.

2 Ligue o transformador de CA fornecido ao transmissor.

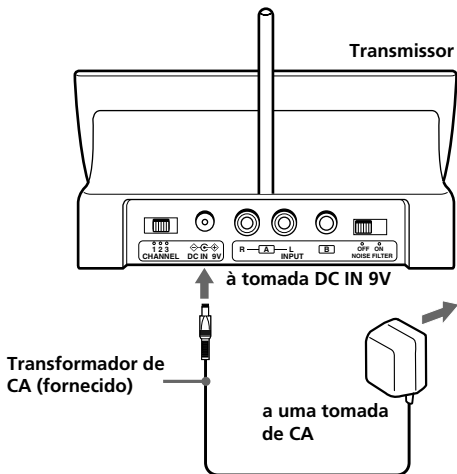

Notas

- Utilize apenas o transformador de CA fornecido. Não utilize nenhum outro tipo de transformador de CA.



Polaridade da ficha

- Se o equipamento ligado tiver a função AVLS (Sistema automático de limitação de volume), não se esqueça de a desactivar quando utilizar o transmissor. Caso contrário, tem de aumentar o volume dos auscultadores e isso pode provocar ruído.

Ouvir um programa

Antes de ouvir

Para evitar lesões auditivas, baixe primeiro o volume.

1 Ligue o equipamento de áudio/ vídeo que está ligado ao transmissor.

Se o transmissor estiver ligado à tomada para auscultadores, regule o volume do equipamento de áudio para o mais alto possível, mas não tanto que o sinal de áudio fique distorcido.

2 Retire os auscultadores do transmissor.

O indicador de corrente do transmissor acende-se a verde.

Os auscultadores ligam-se automaticamente e o indicador de corrente acende-se a vermelho.

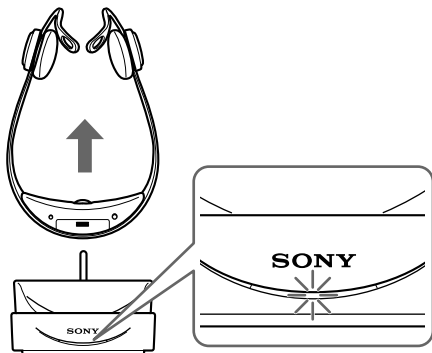

Nota

Se não tencionar utilizar os auscultadores durante muito tempo, desligue-os carregando no botão POWER.

3 Seleccione a frequência de rádio com o selector CHANNEL.

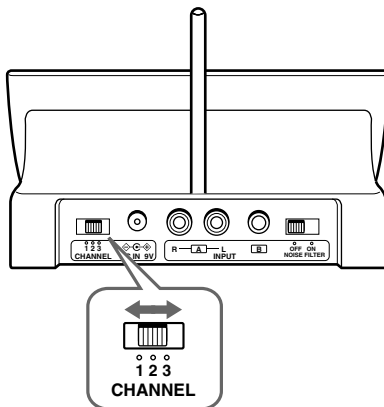

4 Coloque os auscultadores.

Coloque a caixa da direita (R) na orelha direita e a caixa da esquerda (L) na orelha esquerda.



5 Aumente o volume para um nível moderado com o controlo VOL.

Carregue ligeiramente no botão TUNING para efectuar a sintonização automática dos auscultadores.

Se não receber um sinal de áudio nítido, carregue novamente no botão.

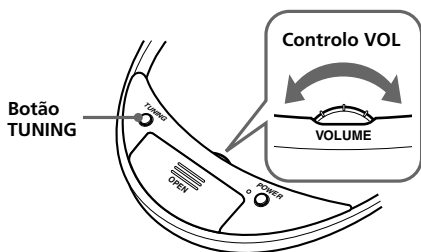

Execute os passos 3 e 5 acima até melhorar o desempenho de recepção.

Enviar sinais RF a partir do transmissor

O transmissor começa a enviar os sinais RF automaticamente quando detecta sinais de áudio emitidos pelo equipamento ligado.

Se não for detectado um sinal de áudio durante cerca de quatro minutos, o transmissor pára de enviar sinais RF e o indicador de corrente desliga-se.

Quando o transmissor receber novamente um sinal de áudio, começa a enviar os sinais RF e o indicador de corrente acende-se novamente a verde.

Se o sinal de áudio estiver muito fraco, o transmissor não envia sinais RF. Se o transmissor estiver ligado a uma tomada de auscultadores, verifique se o volume do equipamento ligado está regulado para 5 - 6 ou mais.

Pode só conseguir ouvir o início do som emitido pelos auscultadores quando o transmissor começar a enviar sinais RF, depois de detectar um sinal de áudio.

Notas

- Se ouvir um ruído sibilante, aproxime-se do transmissor.
- Pode ouvir alguns ruídos quando desligar o transformador de CA do transmissor, antes de retirar os auscultadores.

Cobertura efectiva do transmissor

O sistema não capta nenhuma interferência até a uma distância máxima de cerca de 100 m. No entanto, a distância pode variar com a área circundante e o ambiente. Se o sistema captar ruídos mesmo estando a ser utilizado à distância mencionada acima, reduza a distância entre o transmissor e os auscultadores ou seleccione outro canal.

Notas

- Se utilizar os auscultadores dentro das áreas efectivas do transmissor, pode colocá-lo em qualquer direcção em relação ao ouvinte.
- Mesmo dentro da área de recepção de sinal, há alguns pontos (ponto morto) em que não é possível receber o sinal RF. Estas características são inerentes aos sinais RF e não indicam uma avaria. Se mover ligeiramente o transmissor, pode alterar a localização do ponto morto.

Substituir as almofadas

As almofadas podem ser substituídas. Se as almofadas ficarem sujas ou gastas, substitua-as tal como mostra a ilustração seguinte.

As almofadas não estão à venda no mercado. Pode encomendar almofadas de substituição na loja onde adquiriu este aparelho ou no agente Sony mais próximo.

- 1** Retire a almofada velha puxando-a para fora da ranhura da caixa.

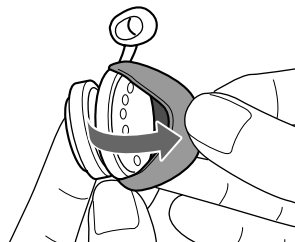

- 2** Coloque a nova almofada no diafragma e introduza o rebordo na ranhura, como se mostra na figura.

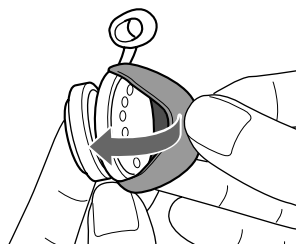

Verifique se o rebordo da almofada está todo bem encaixado na ranhura.

Precauções

- Se não tenciona utilizar o transmissor durante um período prolongado, desligue o transformador de CA da tomada CA puxando-o pela ficha. Não puxe pelo cabo.
- Não deixe o sistema de auscultadores estéreo sem fio num local exposto à luz solar directa, ao calor ou à humidade.

Notas sobre os auscultadores Evitar lesões auditivas

Evite utilizar auscultadores com som muito alto. Os otorrinolaringologistas desaconselham a utilização contínua e prolongada deste tipo de aparelhos com volume muito alto. Se sentir um zumbido nos ouvidos, reduza o volume ou faça uma pausa.

Ter consideração pelos outros

Mantenha o volume num nível moderado. Isso permite-lhe ouvir os sons exteriores, além de mostrar consideração pelos outros.

Se tiver problemas ou dúvidas sobre o aparelho que não estejam descritos neste manual, entre em contacto com o agente Sony mais próximo.

Não se esqueça de levar os auscultadores e o transmissor ao agente Sony quando solicitar uma reparação.

Resolução de problemas

Problema Solução

Sem som/ Som abafado	Verifique a ligação do equipamento de áudio/vídeo ou do transformador de CA. Verifique se o equipamento de áudio/vídeo está ligado. Aumente o volume do equipamento de áudio/vídeo ligado, se tiver o transmissor ligado à tomada dos auscultadores.
	Selecione a frequência de rádio com o selector CHANNEL do transmissor e depois carregue novamente no botão TUNING.
	A função de corte de som é activada. Utilize os auscultadores perto do transmissor.
	A luz do indicador de corrente dos auscultadores está fraca ou desligada. <ul style="list-style-type: none">• Carregue a pilha recarregável fornecida ou se o indicador de corrente continuar a não se acender depois de carregar a pilha, leve os auscultadores a um agente Sony para substituir a pilha recarregável.
	Se ligar o transmissor à tomada LINE OUT ou REC OUT de um aparelho de reprodução de áudio, verifique se o interruptor NOISE FILTER está na posição OFF.
	Verifique se o interruptor NOISE FILTER está na posição ON ou OFF. (Se o interruptor ficar preso entre ON e OFF, o som é cortado).

Problema Solução

Distorção	<p>Se o transmissor estiver ligado à tomada para auscultadores, reduza o volume do equipamento de áudio/vídeo ligado.</p> <p>Mude a frequência de rádio com o selector CHANNEL do transmissor.</p> <p>A luz do indicador de corrente dos auscultadores está fraca ou desligada.</p> <ul style="list-style-type: none">• Carregue a pilha recarregável fornecida ou se o indicador de corrente continuar a não se acender depois de a um carregar, leve os auscultadores a agente Sony para substituir a pilha recarregável.
Ruído de fundo alto	<p>Se ligar o transmissor à tomada LINE OUT ou REC OUT de um aparelho de reprodução de áudio, verifique se o interruptor NOISE FILTER está na posição OFF.</p> <p>Aproxime-se do transmissor. Quanto mais se afastar do transmissor, mais provável é que oíça ruídos.</p> <p>Se o transmissor estiver ligado à tomada para auscultadores, aumente o volume do equipamento de áudio/vídeo ligado.</p> <p>Selecione a frequência de rádio com o selector CHANNEL do transmissor e depois carregue novamente no botão TUNING.</p> <p>A luz do indicador de corrente dos auscultadores está fraca ou desligada.</p> <ul style="list-style-type: none">• Carregue a pilha recarregável fornecida ou se o indicador de corrente continuar a não se acender depois de a carregar, leve os auscultadores a um agente Sony para substituir a pilha recarregável. <p>Se ligar o transmissor à tomada LINE OUT ou REC OUT de um aparelho de reprodução de áudio, verifique se o interruptor NOISE FILTER está na posição OFF.</p>

Características técnicas

Generalidades

Frequência da portadora	863,5 – 864,5 MHz
Canal	Ch1, Ch2, Ch3
Modulação	FM estéreo
Resposta em frequência	20 – 20.000 Hz

Transmissor TMR-RF885R

Fonte de alimentação	DC 9 V: transformador de CA fornecido
Entrada	Tomadas RCA INPUT A Minitomada estéreo INPUT B
Dimensões	Aprox. 140 × 70 × 75 mm (l/a/p)
Peso	aprox. 145 g

Auscultadores MDR-RF885R

Fonte de alimentação	Pilha recarregável de hidreto de metal de níquel tipo BP-HP550 fornecida ou uma pilha seca (tamanho AAA) à venda no mercado
Peso	Aprox. 80 g incluindo a pilha

Design e especificações sujeitos a alterações sem aviso prévio.

