



* 4 7 3 4 6 1 4 2 1 * (1)

电视机

使用说明书

部件和控制器

观看电视

通过主菜单导航

从连接装置观看图像

附加信息

BRAVIA

目录

安全信息	3
预先注意事项	5

部件和控制器

电视机	6
遥控器	7

观看电视

变更观看样式	9
变更屏显模式	9
设定场景选择	9

通过主菜单导航

收藏夹	10
应用程序	10
以相框模式使用电视机	10
收听调频收音	10
多媒体	11
通过 USB 回放照片 / 音乐 / 视频	11
设定	12
系统设定	12
客户支持	17

从连接装置观看图像

连接示意图	18
使用音频和视频装置	20

附加信息

将电视机安装在墙上	21
故障排除	24
图像设定	24
声音设定	24
频道	24
通用	24
规格	25

导言

感谢您选购 Sony 产品。

使用电视机之前，请先阅读此手册并妥善加以保存，以备日后参考之用。

注意

- 操作电视机以前，请阅读“安全信息”（第 3 页）。
- 本电视机使用说明书包含“将电视机安装到墙壁上”的指示。
- 设定指南和本使用说明书中使用的图像和插图仅供参考，可能与实际的产品不符。

将台式底座安装至电视机

请参阅软垫上的设定指南。

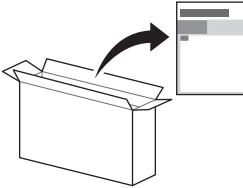

识别标签的位置

电视机型号和电源等级的标签位于电视机背面。

交流电适配器型号和序号的标签位于交流电适配器的底部。

安全信息

警告

注意事项

如果更换类型不当的电池，会有爆炸的危险。切勿将电池暴露于如阳光、火或类似的过热源中或者极低的大气压力中，否则可能会导致易燃液体或气体发生爆炸或泄漏。

稳定性风险

本电视机可能跌落、造成严重人身伤害或导致死亡。切勿将电视机安置在不稳定的地方。电视机可能跌落、造成严重人身伤害或导致死亡。通过采取简单的预防措施，可以避免很多伤害，尤其是对儿童的伤害，比如：

- 使用电视机制造商推荐的机柜或支架。
 - 仅能使用能够安全支撑电视机的家具。
 - 确保电视机没有外悬在支撑家具的边缘。
 - 在没有将高的家具和电视机均固定在适当支撑时，请勿将电视机放置在家具上（例如，橱柜或书架）。
 - 请勿将在电视机与支撑家具之间摆放布料或其他材料。
 - 教育儿童攀爬家具以接触电视机或其控件的危险。
- 如果您现有的电视机仍在使用且已重新安放，则同样适用上述注意事项。

安装 / 设定

根据下列指示安装及使用电视机，以避免发生火灾、触电或损坏 / 或人身伤害。

在某些情况下，通过电源连接与建筑物的保护接地相连接的装置，或者通过其他装置与保护接地相连接的装置以及使用同轴电缆与电视分配系统相连接的装置可能造成火灾危险。因此，与电视分配系统的连接必须通过可提供低于某一频率范围的绝缘的设备（高压隔离器，参见 EN 60728-11）进行连接。

安装

- 应将电视机安装在易于插拔的交流电源插座附近。
- 将电视机放置在平稳的表面上，以避免电视机掉落而造成人身伤害或财产损失。

- 安装电视机，使电视机的桌面底座不会超出电视机底座（非附件）。如果桌面底座超出电视机底座，则可能导致电视机翻倒、掉落，而使人受伤或使电视机损坏。

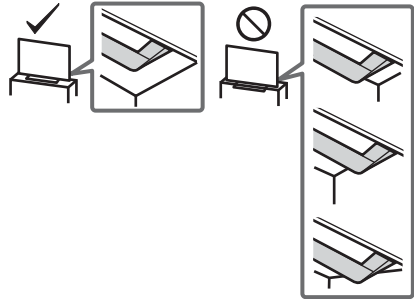

- 仅可由合资格的服务人员执行挂壁式支架的安装。
 - 为了安全起见，强烈建议您使用 Sony 附件，包括：
挂壁式支架：SU-WL450
 - 在安装挂壁式支架时，请使用支架随附的专用固定螺丝。从挂壁式支架和电视机后盖之间的接触面到专用固定螺丝末端的长度如插图所示。
- 由于挂壁式支架的不同，专用固定螺丝的直径与长度会有所不同。如不使用专用固定螺丝，可能会造内部损坏及电视机掉落等。

8 mm - 12 mm

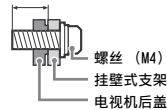

搬运

- 搬运电视机之前，请断开所有电缆的连接。
- 搬运大型电视机需要两个或三个人。
- 用手搬动电视机时，请如下图所示握持电视机。请勿对液晶面板和屏幕边框施加压力。

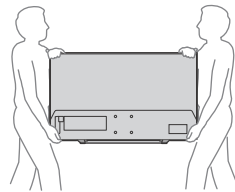

- 搬运电视机时，请勿使其受到摇晃或过度振动。
- 搬运电视机以进行维修或移动时，请使用原有的纸箱和包装材料进行包装。

避免倾倒的措施

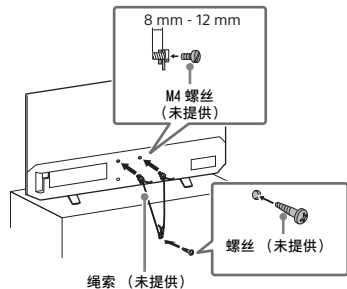

通风

- 切勿将任何物体插入机壳内。
- 如下图所示，在电视机周围留出通风空间。
- 强烈建议您使用 Sony 挂壁式支架以确保足够的空气流通。

安装在墙上

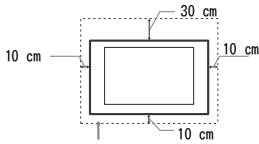

请至少在电视机周围留出此空间。

安装在支架上

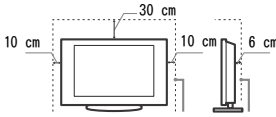

请至少在电视机周围留出此空间。

- 为了确保正确通风及防止脏物或灰尘堆积：
 - 请勿将电视机平放、上面朝下安装、向后安装或侧面安装。
 - 请勿将电视机放置于架子、地毯、床或壁橱中。
 - 请勿用布（如窗帘）或物件（如报纸等）覆盖电视机。
 - 请勿如下图所示安装电视机。

阻碍空气流动。

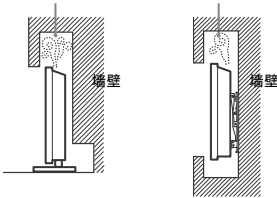

交流电源线

按照下列指示使用交流电源线和插座以避免发生火灾、触电或损坏和/或人身伤害：

- 电视机上交流电源插头的形状视地区而异。必须连接插头适合交流电源插座的附带的交流电源线。
- 请仅使用 Sony 所提供的交流电源线，不要使用其它品牌的电源线。
- 将插头完全插入交流电源插座。
- 仅可在 100 V - 240 V 交流电源上使用电视机。
- 连接电缆时，为了安全起见请务必拔下交流电源线，以免被电缆绊到脚。
- 在进行作业或移动电视机之前，请从交流电源插座上断开交流电源线的连接。
- 保持交流电源线远离热源。
- 拔出交流电源插头并定期进行清洁。如果插头上覆盖一层灰尘并且有水气，则其绝缘品质可能已经劣化，并可能会造成火灾。

注意

- 请勿在任何其它装置上使用所提供的交流电源线。
- 请勿过度拧捏、弯曲或扭转交流电源线，否则线芯可能会暴露在外或折断。
- 请勿改装交流电源线。
- 请勿将任何重物压在交流电源线上。
- 断开交流电源线连接时，请勿拉扯交流电源线本身。
- 请勿在相同的交流电源插座上连接太多装置。
- 请勿使用不适当的交流电源插座。

交流电适配器的注意事项

警告

- 为了减低火灾或触电的危险，请勿将本装置暴露在雨中或潮湿环境中。
- 为了避免火灾或触电，请勿将诸如花瓶之类装有液体的物品放在本装置上。
- 不要在封闭的空间安装本装置，例如书架或类似设备。
- 请确保将交流电源插座安装在本装置的附近，并应方便插拔。

- 请务必使用随机提供的交流电适配器和交流电源线，否则可能导致故障。
- 将交流电适配器连接至方便插拔的交流电源插座。
- 不要将交流电源线盘绕在交流电适配器。芯线可能被割断和/或导致电视机故障。

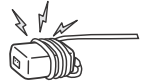

- 请勿在手湿时触摸交流电适配器。
- 如果您发现交流电适配器异常，立即将其从交流电源插座拔下。
- 即使本装置已被关闭，但只要它仍然连接至交流电源插座，交流电源并未切断。
- 由于交流电适配器在长时间使用后会发热，用手触摸会感到热。

使用限制

请勿在下列地点、环境或情况条件下安装 / 使用电视机，否则电视机可能会发生故障并造成火灾、触电、损坏和/或人身伤害。

地点：

- 户外（直射阳光下）、海边、轮船或其他船只上、车内、医疗机构内、不稳定的地方、靠近水、雨、湿气或烟雾的地方。

环境：

- 炎热、潮湿、或多尘的地方；昆虫可能进入的地方；可能会受到机械振动的地方；易燃物品（蜡烛等）旁边。电视机不能暴露在液体滴落或飞溅的环境下，诸如花瓶之类装有液体的物品不能放在电视机上。

情况条件：

- 手潮湿时、机壳落下时，或配合非制造商建议的附件时使用。在有闪电暴风雨时，请断开电视机与交流电源插座和天线的连接。
- 安装电视机时使其突出至开放的空间。可能导致碰撞电视机的人员受伤或物体受损。



- 把电视机放置在潮湿或多尘的空间，或有油烟或蒸气的房间内（靠近灶台或加热器）。这可能导致火灾、触电或本机弯曲。
- 将电视机安装在会遭受极端温度的地方，如阳光直射、靠近散热器或加热装置通风孔。电视机在这种环境下可能会过热而导致外壳变形及/或电视机故障。

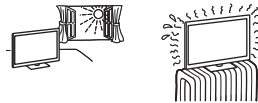

- 如果放置电视机在公共浴室或温泉的更衣室内，电视机可能会被空降低确等损坏。



- 为了获得良好的图像质量，切勿将屏幕直接对着灯光或阳光。
- 避免将电视机从寒冷的区域移至温暖的区域。突然的室温变化可能导致湿气凝结。这可能导致电视机显示劣质图像及/或暗淡的颜色。如果发生这种情形，让湿气完全蒸发之后才开启电视机。

碎片：

- 请勿将任何物品丢向电视机，否则屏幕可能会因为受到撞击而破裂并造成严重伤害。
- 若电视机表面破裂，请勿在拔下交流电源线之前触碰电视机。否则可能会导致触电。

当未使用时

- 如果您不使用电视机数天，为了环保和安全原因，应将电视机电源线从交流电源插座上拔下。
- 关闭电视机电源时，电视机并未与交流电源断开连接，请将插头从交流电源插座上拔下以完全断开电视机的电源连接。
- 某些电视机可能具有需要将电视机保持在待机模式下才能正常工作特点。

对于儿童

- 请勿让儿童爬上电视机。
- 请将小附件放置于儿童无法触及的位置，以免不小心吞下。

如果出现下列问题...

如果出现下列任何问题，请**关闭**电视机并立即拔下交流电源线。请咨询您的经销商或 Sony 维修中心以让有资格的服务人员进行检查。

当：

- 交流电源线损坏。
- 交流电源插座不适当。
- 电视机由于跌落、敲击或撞击而损坏。
- 任何液体或固体物件通过开口处掉入机壳内。

关于液晶电视机温度

液晶电视机在长时间使用后，面板四周会发热。用手触摸时会感觉较热。

预先注意事项

观赏电视

- 请在适当光线条件下观赏电视，因为在光线不足的房间观赏液晶电视会损害您的视力。而且长时间持续观赏电视也可能会损害您的视力。
- 使用耳机时，请调节音量以避免过高的音量损坏您的听力。

LCD 屏幕

- 虽然 LCD 屏幕采用最精密技术制造且 99.99 % 以上的像素有效，然而在 LCD 屏幕上还是经常会出现暗点或亮点（红色、蓝色或绿色）。这是 LCD 屏幕的结构特性，并不是故障。
- 请勿按压或刮前面滤光镜或在电视机顶部放置物件。这可能会导致图像变形或 LCD 屏幕损坏。
- 若在寒冷的地方使用电视机，图像会有一些模糊或变暗。这是正常现象。电视机的温度升高之后这个现象便会消失。
- 当一直显示静像时可能会产生重影。这个现象应该在一会儿之后便会消失。
- 使用电视机时屏幕与机箱会发热。这是正常现象。
- LCD 屏幕含有少量液晶晶体。进行废弃处理时，请遵照当地的法令和法规。

使用和清洁电视机的屏幕表面 / 机壳

请务必在清洁液晶电视之前，先将连接至液晶电视的交流电源线与交流电源插座上拔下。

- 为了避免机体材料变质或屏幕涂层腐蚀，请遵照下列预先注意事项。
- 若要清除屏幕表面 / 机壳上的灰尘，请用柔软布料擦拭。如果还是有灰尘，请使用已稀释的温和清洁剂沾湿的软布来擦拭。
- 绝对不能将水或清洁剂直接喷在电视机上。液体可能滴落在屏幕的底部或外部部件上并渗入电视机内，而损坏电视机。



- 切勿使用任何类型的磨砂垫、碱性 / 酸性清洁剂、擦洗粉或易挥发溶剂，如酒精、苯、稀释剂或杀虫剂。使用上述材料或与橡胶或乙烯基物品长时间接触可能会造成屏幕表面和机壳材料的损坏。
- 当调整电视机角度时，请慢慢地移动电视机以防止电视机从桌面型底座移动或滑落。

选购装置

请将会产生电磁辐射的选购附件或任何装置远离电视机。否则可能会造成图像扭曲和 / 或噪声。

关于操作遥控器的注意事项

- 按照正确的极性装入电池。
- 请勿同时使用不同类型的电池，或新旧电池混合使用。
- 请以不污染环境的方法处理电池。某些地区可能规定了电池的处理方法。请咨询当地政府。
- 小心使用遥控器。请勿掉落或踩踏遥控器，或将任何液体溅到遥控器上。
- 请勿将遥控器放在靠近热源、受阳光直射的地方，或者放在潮湿的房间里。

电视机

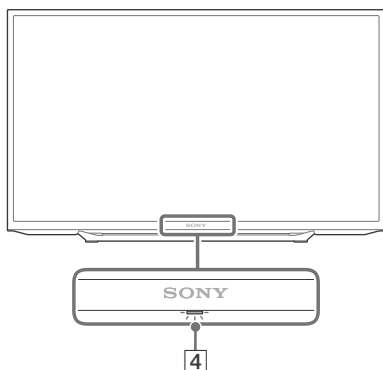
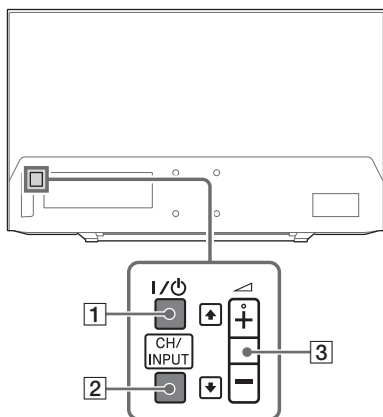

③ ⏮ + / - / ⏭ / ⏮ / ⏭ (音量 / 项目选择)

- 增高 / 降低音量, 或当显示频道上 / 下通知时通过按 **CH/INPUT** 按钮选择下一个 (+) 或上一个 (-) 频道。
- 当显示输入选择菜单时, 通过按 **CH/INPUT** 按钮向上 / 向下移动所选输入源。

④ (感应器 / LED 指示灯)

- 接收来自遥控器的信号。请勿在感应器上放置任何物体。否则可能影响其功能。
- 当设定了[睡眠定时器]或[唤醒定时器](第 15 页), 或当电视机处于相框模式(第 10 页)时, 将亮起黄灯。
- 当[节能]设为[图像关闭](第 17 页)时将亮起绿灯。
- 当电视机打开时亮起绿灯。
- 电视机处于待机模式时指示灯不会亮起。
- 遥控器操作时闪烁。

注意

- 拔出交流电源线前, 务必完全关闭电视机。

提示

- ⏮ + 按钮上有触点。操作电视机时可以它为参照。

① I/⏻ (电源)

打开电视机或切换至待机模式。

注意

- 完全断开电视机与交流电源的连接, 将插头从插座上拔下。

② CH/INPUT

在频道上 / 下画面和输入选择画面之间切换。

遥控器

遥控器的形状、遥控器按钮的位置、有无和功能可能随您所在的地区 / 国家或电视机的型号而有所不同。

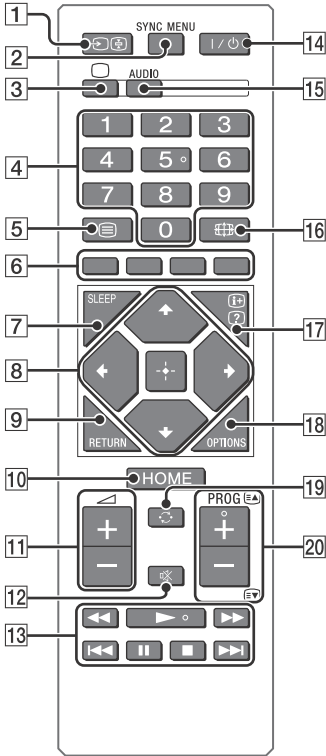

1 / (输入选择 / 文本保持)

- 显示并选择输入源。
- 文本模式下，保持当前页面。

2 SYNC MENU

按住以显示 BRAVIA Sync 菜单，然后从 [设备选择] 中选取连接的 HDMI 装置。
可从 BRAVIA Sync 菜单选择以下选项。

设备控制：

使用 [设备控制] 操作兼容 BRAVIA Sync 控制的装置。从 [主 (菜单)]、[选项]、[内容列表] 和 [关闭电源] 中选择选项以操作装置。

扬声器：

选择 [电视机扬声器] 或 [音响系统] 以输出来自电视机扬声器或所连音频装置的电视声音。

电视控制：

从 [主 (菜单)] 或 [选项] 菜单使用 [电视控制] 菜单操作电视机。

返回电视：

选择此选项以返回电视节目。

3

退出文本模式，或当显示外部输入时切换至电视机画面。

4 数字按钮

- 选择频道。对于频道编号 10 或以上，请快速输入下一位数字。
- 文本模式下，输入三位数页码以选择页面。

5 (文本)

文本模式下，显示文本广播。

每按一次 ，显示器将作如下循环变化：

文本 → 文本位于电视图像上 (混合模式) → 无文本 (退出文本服务)

6 彩色按钮

显示操作指南 (彩色按钮可用时)。

7 SLEEP

重复按此按钮直到电视机显示出您希望电视机开机之前保持打开的时间 (以分钟计)
([关]/[15 分钟]/[30 分钟]/[45 分钟]/[60 分钟]/[90 分钟]/[120 分钟])。要取消睡眠定时器，请重复按 **SLEEP** 直到屏幕上出现 [关]。

8 (项目选择 / 确认)

- 选择或调节项目。
- 确认所选项目。

9 RETURN

- 返回至任何显示菜单的前一个画面。
- 播放照片 / 音乐 / 视频文件时停止播放。

10 HOME

显示或取消菜单。

11 (音量)

调节音量。

12 (静音)

静音。再按一次以恢复声音。

13

- 操作所连的 BRAVIA Sync 兼容装置。
- 这些按键也可用来操作 USB 媒体播放。

14 I/⏻ (电视机待机)

打开电视机或切换至待机模式。

15 AUDIO

为当前所观看节目选择多语言源的声音或声音切换（取决于节目源）。

16 (屏显模式)

调节屏幕显示。重复按此按钮选择所需屏显模式（第 9 页）。

17 (信息 / 文本显示)

- 显示信息。按一次以显示正在观看的节目 / 输入的信息。再按一次以从屏幕移除显示。
- 文本模式下，显示隐藏的信息（如测验的答案）。



18 OPTIONS

显示包含某些设定菜单快捷方式的列表。
所列选项视当前输入和内容而异。

19 (跳转)

返回上一个观看了超过 15 秒的频道或输入。

20 PROG +/-/

- 选择下一个 (+) 或上一个 (-) 频道。
- 文本模式下，选择下一页 () 或上一页 ()。

提示

- 数字 5、、PROG + 和 AUDIO 按钮上有触点。操作电视机时可以参考这些触点。

观看电视

- 1 按电视机上的 I/⏻ 或使用遥控器打开电视机。
- 2 按数字按钮或 **PROG +/-** 选择电视频道。
- 3 按 **△ +/-** 调节音量。

变更观看样式

变更屏显模式

- 1 重复按 **⏏** 选择屏显模式。

[智能屏显模式]*

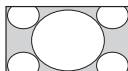

[4:3 屏显模式]

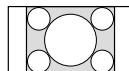

[16:9 屏显模式]

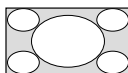

[等比放大屏显模式]*

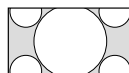

* 图像的顶部和底部可能会被切掉。

对于 HDMI PC 输入 (PC 时序)

[正常模式]

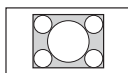

[全屏模式 1]

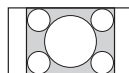

[全屏模式 2]

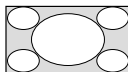

设定场景选择

- 1 按 **OPTIONS**。
- 2 依次按 **⏏/⏏** 和 **⏏** 选择 [场景选择]。
当选择所需场景选项时，会自动为所选场景设定最佳图像和声音质量。您可以选择的选项可能会不同。无效选项以灰色显示。

通过主菜单导航

HOME 按钮可让您访问各种电视机设定和功能。

1 按 **HOME**。



2 按 \uparrow/\downarrow 选择一个选项，然后按 \square 。

收藏夹

收藏夹功能可让您指定最多 18 个您喜爱的节目频道。

1 按 **HOME**。

2 依次按 \uparrow/\downarrow 和 \square 选择 [收藏夹]。



3 依次按 \uparrow/\downarrow 和 \square 选择节目。

应用程序

以相框模式使用电视机

相框模式在显示照片、聆听音乐或调频收音的同时显示时钟和日历。

HOME → [应用程序] → [相框模式]



当播放 USB 媒介时启动相框模式

1 回放照片或音乐文件时按 **OPTIONS**。

2 依次按 \uparrow/\downarrow 和 \square 选择 [相框模式] 以启动相框模式。

选择显示模式

通过选择 [相框设置] (第 15 页) 中的 [显示模式]，您可以变更相框模式显示。

选择时钟显示模式

通过选择 [相框设置] (第 15 页) 中的 [时钟显示]，您可以从三种时钟显示模式中进行选择。

注意

- 此电视机没有用作时钟备用电源的电池。如果发生电力故障或断开电源线，则当前日期和时间会自动重置。

持续时间

为了节约用电，电视机在自动关机前会以相框模式持续播放长达 24 小时。自动关机后，至少一个小时内切勿使用相框模式，以免烧伤面板。您可以变更 [相框设置] (第 15 页) 中的 [持续时间] 设定。

为避免烧伤面板，每个小时会自动在照片、时钟和日历的位置之间切换。

收听调频收音

HOME → [应用程序] → [调频收音]

注意

- 按 **PROG +/-** 选择调频收音电台。按 **RETURN** 退出调频收音模式。

预设收音电台

首次使用调频收音功能时，按 **HOME** 并选择 [设定] → [系统设定] → [频道设定] → [调频收音设定] → [自动调台]。

变更预设收音电台

- 1 在调频收音模式下按 **OPTIONS**。
- 2 依次按 \uparrow/\downarrow 和 $\left[\text{+} \right]$ 选择 [广播预设]。
- 3 依次按 \uparrow/\downarrow 和 $\left[\text{+} \right]$ 选择要变更的收音电台。
- 4 依次按 \uparrow/\downarrow 和 $\left[\text{+} \right]$ 变更调频频率，然后编辑调频收音电台名称。

注意

- 如果电台声音嘈杂，您可以通过按 \leftarrow/\rightarrow 改善声音质量。
- 当调频立体声节目有静电噪声时，按 **AUDIO** 直到 [单声道] 出现。将没有立体声效果，但是会减少噪声。

多媒体

通过 USB 回放照片 / 音乐 / 视频

可以通过 USB 电缆或 USB 存储设备在电视机上欣赏 Sony 数字照相机 / 摄像机 / 智能手机（根据型号）* 中储存的照片 / 音乐 / 视频文件。

- 1 将支持的 USB 设备连接至电视机。

* 设备需要在媒体传输模式（MTP）。

- 2 按 **HOME**。
- 3 依次按 \uparrow/\downarrow 和 $\left[\text{+} \right]$ 选择 [多媒体]。
- 4 依次按 \uparrow/\downarrow 和 $\left[\text{+} \right]$ 选择 [照片]、[音乐] 或 [视频]。
- 5 依次按 $\uparrow/\downarrow/\leftarrow/\rightarrow$ 和 $\left[\text{+} \right]$ 选择文件或文件夹。

播放选项

在缩略图 / 列表视图下按红色按钮显示 USB 播放设定列表。

调节 USB 媒体的图像和声音质量

在媒体播放期间按 **OPTIONS**，然后选择 [图像设定] 或 [声音设定]。

注意

- 依次按 $\uparrow/\downarrow/\leftarrow/\rightarrow$ 和 $\left[\text{+} \right]$ 选择和调节项目。

以幻灯片放映功能播放照片（照片）

- 1 在缩略图 / 列表视图下按绿色按钮启动幻灯片放映。
若要设定 [幻灯片放映效果] 和 [幻灯片放映速度]，则按 **OPTIONS** → [播放选项]。
若要停止幻灯片放映，则按 **RETURN**。

注意

- 电视机正在存取 USB 设备上的数据时，请遵循以下事项：
 - 不要关闭电视机。
 - 不要断开 USB 电缆的连接。
 - 不要移除 USB 设备。
 USB 设备上的数据可能会损坏。
- Sony 将不对任何连接设备或电视机故障导致在录制媒体上的数据的任何损坏或丢失负责。
- USB 设备上的文件系统支持 FAT16、FAT32 和 NTFS。
- 在某些情形下，文件和文件夹名称可能无法正确地显示。
- 当您连接 Sony 数字照相机时，将照相机的 USB 连接模式设为自动或大容量储存。有关 USB 连接模式的详细信息，请参阅随您的数字照相机提供的使用说明书。
- 使用符合 USB 大容量储存设备分类标准的 USB 储存设备。
- 如果选择的文件包含不正确的容器信息或不完整，则无法播放。

USB 视频格式

- AVI (.avi)

视频编解码器：	MPEG1、MPEG2、Xvid、MPEG4、H.264、Motion JPEG
音频编解码器：	PCM、MPEG1 Layer1/2、MPEG2 AAC、MPEG4 AAC、MPEG4 HE-AAC、Dolby Digital、WMA v8、MP3
- ASF (.wmv, .asf)

视频编解码器：	WMV v9、Xvid、VC-1
音频编解码器：	MP3、WMA v8
- MP4 (.mp4, .mov, .3gp)

视频编解码器：	MPEG4、H.264、H.263、Motion JPEG
音频编解码器：	MPEG1 Layer1/2、MP3、MPEG2 AAC、MPEG4 AAC、MPEG4 HE-AAC
- MKV (.mkv)

视频编解码器：	WMV v9、MPEG4、H.264、VC-1、VP8
音频编解码器：	PCM、MPEG1 Layer1/2、MP3、MPEG2 AAC、MPEG4 AAC、MPEG4 HE-AAC、Dolby Digital、WMA v8、DTS、VORBIS

- WebM (.webm)
视频编解码器：VP8
音频编解码器：VORBIS
- PS (.mpg, .mpeg, .vro, .vob)
视频编解码器：MPEG1, MPEG2
音频编解码器：MPEG1 Layer1/2、MP3、Dolby Digital、DTS
- TS (.ts, .m2ts)
视频编解码器：MPEG2、H.264、VC-1
音频编解码器：MPEG1 Layer1/2、MP3、MPEG2 AAC、MPEG4 AAC、MPEG4 HE-AAC、Dolby Digital、DTS

USB 音乐格式

- LPCM (.wav)
- MPEG1 audio layer3 (.mp3)
- WMA V8 (.wma)

USB 照片格式

- JPEG (.jpg, .jpeg)

注意

- 不保证以上文件格式的播放。

设定

系统设定

注意

- 您可调节的选项视情况而不同。无效选项以灰色显示或不显示。

图像设定

图像模式

设定图像模式。

初始化

将 [图像模式] 和 [增强智能图像调节] 除外的所有 [图像设定] 设定初始化至默认设定。

背景照明

调节背景照明的亮度。

对比度

可增加或降低图像对比度。

亮度

使图像变亮或变暗。

颜色

增加或减少颜色强度。

色调

增加或减少绿色调和红色调。

锐度

锐化或柔化图像。

色温

调节图像的白度。

降噪

在广播信号微弱时减少图像噪声（雪花画面）。

MPEG 降噪

减少 MPEG 压缩视频中的图像噪声。

电影

放 BD (Blu-ray Disc)、DVD 或录制在胶片上的录像机图像时, 提供改良的移动画面。选择 [自动] 再现基于原始胶片的内容。

注意

- 如果图像包含不规则信号或太多噪音, 即使选择 [自动], [电影] 仍会自动关闭。

高级设定

更详细的设置 [图像设定] 设定。

初始化: 将所有高级设定初始化至默认设定。

高级对比度增强: 将 [背景照明] 和 [对比度] 自动调节到暗色图像场景的最适合设定。

黑色校正: 增强图像的黑色区域, 获得更强烈的对比度。

伽马校正: 调节图像明亮区和黑暗区的平衡。

白色增强: 强调白色。

彩色增强: 使彩色更生动。

LED 动态模式: 通过控制 LED 背景照明源来减少动画模糊, 但是亮度会减弱。

增强智能图像调节设定

增强智能图像调节: 按照所要的设定、频道或视频输入提升图像的质量。

信号强度: 当选择 [开] 时, 若选择模拟频道或视频输入, 则将显示信号强度栏。

画面优化: 可让您将图像质量提升到所要设定。

声音设定

声音模式

根据想要欣赏的内容进行选择。

初始化

初始化 [均衡器]、[清晰语音]、[智能音量控制]、[平衡] 和 [音量补偿] 设定。

均衡器

调节声音频率设定。

清晰语音

使语音声音更清晰。

智能音量控制

将所有节目和广告之间的音量水平之差减到最小。

平衡

强调左或右扬声器的平衡。

音量补偿

调节当前输入相对于其它输入的音量水平。

声音切换

将扬声器声音设定为 [单声道]、[立体声]、[主声道] 或 [副声道]。

注意

- 如果信号微弱, 则声音会自动变为单声道。
- 如果接收 NICAM 节目时立体声嘈杂, 则选择 [单声道]。声音变为单声道, 但是噪音减少。
- 会记住每个节目位置的 [声音切换] 设定。
- 选择 [单声道] 时无法收听立体声广播。

提示

- 如果您选择其它连接至电视机的装置, 则将 [声音切换] 设为 [立体声]、[主声道] 或 [副声道]。

高级设定

动态范围: 补偿不同频道之间音频等级差异。

注意

- 不管 [动态范围] 设定为何, 效果可能不起作用或视节目而异。

HE-AAC 音频音量: 调节 HE-AAC 音频音量。

MPEG 音频音量: 调节 MPEG 音频音量。

屏幕设定

屏显模式

有关屏显模式的详情，请参阅第 9 页。

自动屏显模式

根据从外部装置的输入信号自动变更屏显模式。

4:3 预设屏显模式

为 4:3 输入信号设定默认 [屏显模式]。

自动显示区域

选择 [开] 以根据内容自动调节显示区域或 [关] 以从 [显示区域] 选项中选择。

显示区域

调节图像的显示区域。

水平位置调节

调节图像的水平位置。

垂直位置调节

调整图像的垂直位置。

PC 设定

调节图像的大小，请参阅第 9 页。

频道设定

1 位数字直接选台

当 [1 位数字直接选台] 设定为 [开] 时，可以使用遥控器上的预设编号按钮 (0 - 9) 选择频道。

自动调台

调谐所有可用的频道

频道排序

变更在电视机上储存频道的次序。

频道标注

根据您的选择以最多七个字母或数字指定频道名称。

手动频道预设

选择 [频道]/[AFT]/[音频滤波器]/[跳过]/[彩色制式] 前，按 **PROG +/-** 选择频道的节目编号。无法选择设为 [跳过 :] 的节目编号 (第 14 页)。

节目 / 电视系统：手动预设节目频道。

频道：选择频道号码。

AFT：允许您手动微调选择的频道。当选择了 [开] 时，将自动执行微调。

音频滤波器：当电视机系统 [B/G]、[I]、[D/K] 和 [M] 中的单声道广播失真时，将改善个别频道的声音。

注意

- 您无法在选择 [低]/[高] 时接收立体声或双声道声音。

跳过：跳过未使用的频道。

彩色制式：根据频道选择彩色制式。

信号强度：显示当前正在观看的节目的信号强度。

调频收音设定

预设多达 30 个在您的地区可以接收的调频收音电台。

自动调台：允许您自动调谐和储存所有可用的频道。

广播预设：允许您手动调谐和逐个储存每个可用的频道。

注意

- 若要启用此功能，请使用主 (菜单) (第 10 页) 访问调频收音模式，然后根据以上所述步骤预设所需调频收音电台。

亲子锁

PIN 密码

设定 PIN 代码。使用遥控器上的 **0-9** 输入四个数字的 PIN 代码。

变更 PIN 密码

选择以变更您的 PIN 代码。

童锁

锁住频道以禁止观看。要观看被屏蔽的频道，选择 [解锁]。

外部输入锁

锁定以禁止观看外部输入。要观看封锁的外部输入，选择 [解锁]。

注意

- 输入正确的 PIN 代码于封锁频道或外部输入，将暂时停用 [亲子锁] 功能。要重新启用 [亲子锁] 设定，关闭后再打开电视机。

提示

- 如果您遗失了 PIN 代码，请参阅第 25 页。

设定

相框设置

显示模式：允许您选择显示模式。请参阅第 10 页。

时钟显示：允许您选择时钟显示。

注意

- 要用本选项，须将 [显示模式] 设定为 [图像和时钟] 或 [全屏时钟]。

音频应用：将 [调频收音]、[音乐] 或 [关] 设为音频应用。

图像选择：选择图像。

音乐选择：选择音乐。

幻灯片放映设置：从显示幻灯片放映模式或单张照片查看中选择。

音乐播放设置：从聆听所有曲目或单个音乐曲目中选择。

持续时间：选择所要的时段，电视机将在该时段后自动切换至待机模式。

一周的第一天：将 [星期日] 或 [星期一] 设为日历中一周的第一天。

USB 自动启动

当 USB 设备连接到 USB 端口时，选择 [开] 自动查看上次播放的照片 / 音乐 / 视频缩略图。

时钟 / 定时器

设定定时器和时钟。

睡眠定时器：设定您要电视机在自动关机之前保持打开的时间（以分钟计）。

唤醒定时器：在您设定的时间将电视机从待机模式唤醒，并调谐至您喜爱的频道或输入。设定此功能之前，确保正确设定当前的时间。

时钟设定：设定当前的时间和日期。

日期

设定当前日期。

时间

设定当前时间。

自动启动

开始初始设定程序。此选项允许您在搬家后重新调谐电视机，或搜索广播公司开通的新频道。

语言 / Language

选择显示菜单的语言。

启动标志

打开电视机时选择 [开] 以显示标志。选择 [关] 以取消。

LED 指示灯

选择 [开] 以点亮 LED 指示灯。选择 [关] 以取消。





AV 设定

视频标注：为外部装置输入指定名称。

启动：选择 [自动] 以在连接装置时显示名称，或选择 [持续显示] 不管连接状态而始终显示名称。

输入标注：使用其中一个预设标注以替连接装置命名。选择 [编辑] 创建您自己的标注。

彩色制式：根据来自输入源的复合视频信号，选择彩色制式。

视频信号 / 分量信号输入：选择 [自动] 电视机将在连接分量视频插孔  或视频插孔  时检测信号并在分量视频插孔  和视频插孔  之间切换。

注意

- 无法同时使用分量视频插孔和视频插孔。

扬声器：从电视机扬声器或外部音响装置选择声音输出。

耳机 / 音频输出：设定输出到连接电视机的耳机、外部音响系统或有源超低扬声器的声音。当选择 [音频输出] 或 [超重低音] 时，断开耳机与电视机的连接。

耳机扬声器链接：当耳机连接至电视机时，打开 / 关闭电视机内置扬声器。

耳机音量：调节耳机音量。

注意

- 此选项在 [耳机 / 音频输出] 设定为 [音频输出] 或 [超重低音] 时无效。

音频输出：

可变动：当使用外部音响系统时，可使用电视机遥控器控制来自音频输出的输出音量。

固定：电视机的音频输出为固定。通过您的音响系统，使用音频接收器的音量控制来调节音量（和其他音频设置）。

提示

- 此选项仅当 [耳机 / 音频输出] 设定为 [音频输出] 时有效。

数字音频输出：设定通过用 HDMI 电缆连接输出的音频信号。当连接与 Dolby Digital 或 DTS 兼容的设备时，设定为 [自动]。当连接与 Dolby Digital 或 DTS 不兼容的设备时，设定为 [PCM]。

电视位置：当根据您的电视位置设为 [桌上式支架] 或 [挂壁式] 时改善扬声器设定。

BRAVIA Sync 设定

让电视机与 BRAVIA Sync 控制功能兼容且连接至电视机 HDMI 端口的装置通讯。请注意，在连接装置上也必须进行通讯设定。

BRAVIA Sync 控制：设定是否链接电视机和兼容 BRAVIA Sync 控制的连接装置的操作。当设定为 [开] 时，以下功能可用。如果连接了指定的兼容 BRAVIA Sync 控制的 Sony 装置，将自动应用此设定至连接装置。

设备自动关机：当选项设为 [开] 时，兼容 BRAVIA Sync 控制的连接装置将在电视机进入待机模式时关闭。

电视机自动开机：当选项设为 [开] 时，在您打开兼容 BRAVIA Sync 控制的连接装置时电视机将打开。

BRAVIA Sync 设备列表：显示兼容

BRAVIA Sync 控制的连接装置列表。选择 [启动] 更新 [BRAVIA Sync 设备列表]。

设备控制键：选择电视机遥控器的按钮功能以操作连接装置。

无

停用电视机遥控器的遥控功能。

普通

用于基本操作，如导航按钮（上、下、左、右等）。

调谐键

用于基本操作和频道相关按钮的操作，如 PROG +/- 或 (0-9) 等。当通过遥控器控制调谐器或机顶盒等时非常有用。

菜单键

用于基本操作和 HOME/OPTIONS 按钮的操作。当通过遥控器选择 BD 播放器等的菜单时非常有用。

调谐和菜单键

用于基本操作、频道相关按钮和 HOME/OPTIONS 按钮的操作。

注意

- 一些备有 [BRAVIA Sync 控制] 的装置不支持 [设备控制键] 功能。

客户支持

提供电视机机型、软件和其它方面的信息。有关详情，请参阅第 17 页。

环保

初始化

重置当前环保设定至预设值。

节电

调节背景照明以减少电视机的消耗功率。

选择 [图像关闭] 时，图像关闭。声音保持不变。

电视机空闲待机

电视机在过了预设的闲置时间后将关闭。

客户支持

型号名称

显示您的电视机机型名称。

软件版本

显示您电视机目前的软件版本。

外接输入

查看视频标注：可查看或管理电视机和外部输入。

画质检查

画质测试视图：允许您查看显示器上的画质条件。

系统更新

选择此选项以执行系统更新。

出厂设定

将所有设定重设为出厂设定。完成此过程后，初始设定屏幕显示。

注意

- 在此期间（持续约 30 秒）确保不要关闭电视机或按任何按钮。
-

产品信息

显示您的电视机的产品信息。

从连接装置观看图像

连接示意图

您可以将各种选购装置连接到电视机。

注意

- 根据电视机型号，如果连接较大的 USB 设备，附近的其他连接设备可能会受到干扰。
- 连接大型 USB 设备时，仅连接 1 个 USB 插孔。



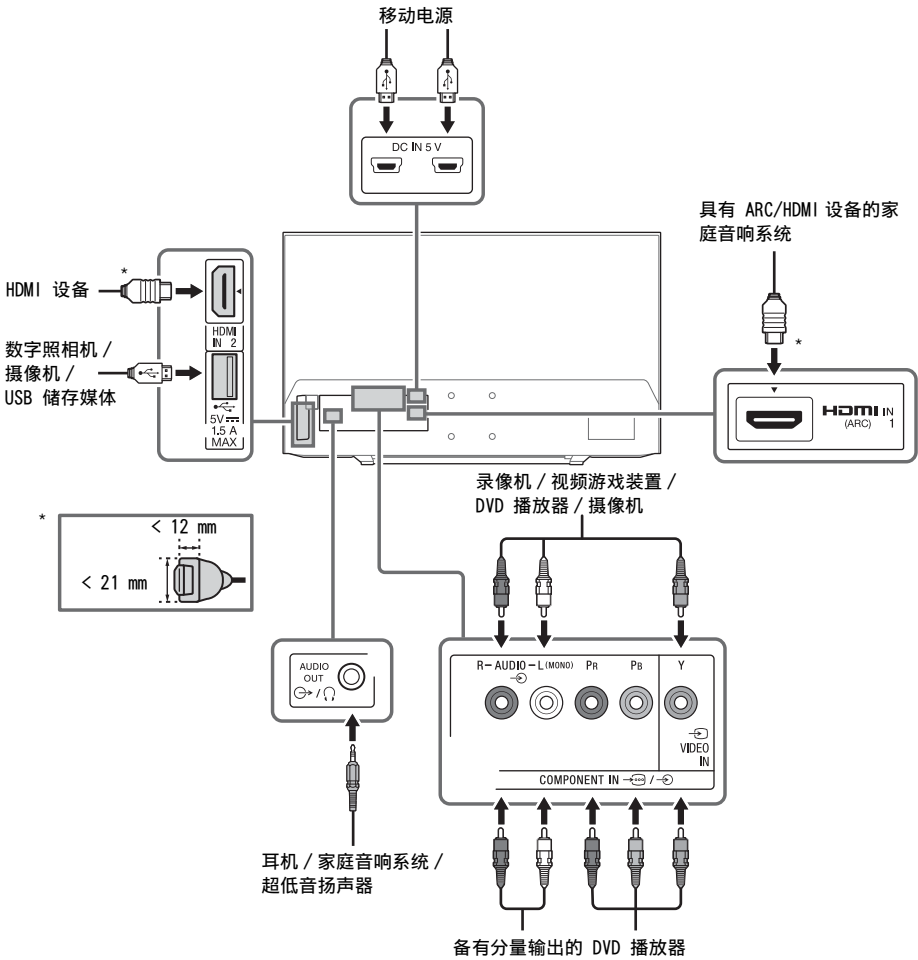

KLV-32R326F

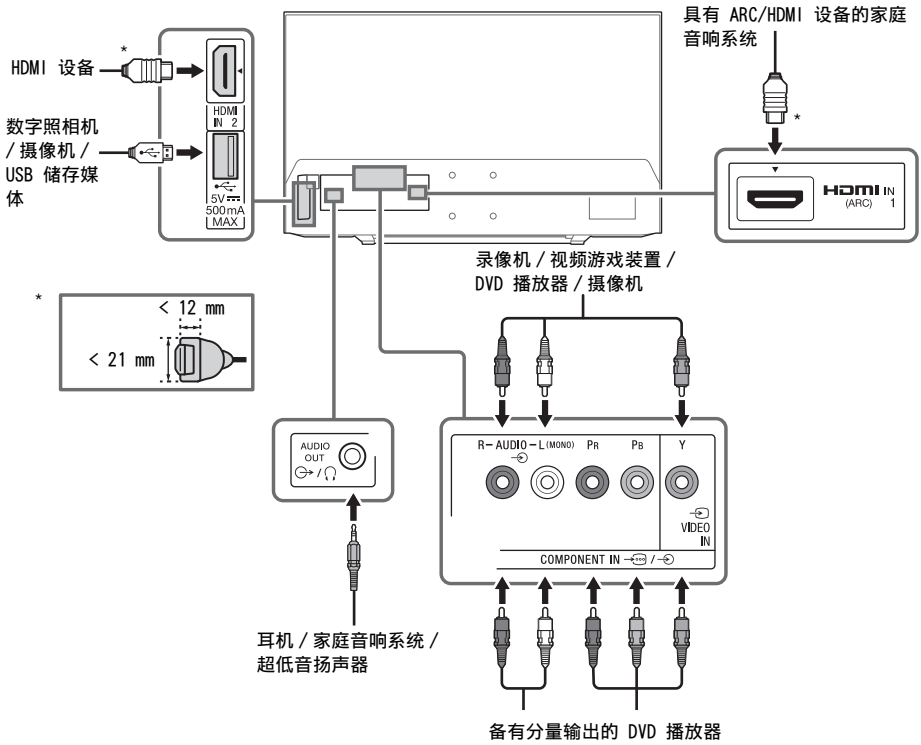

KLV-40R352F/32R302F



使用音频和视频装置

- 1 打开连接装置。
- 2 按  以显示输入源。
- 3 依次按  /  和  选择所需输入源。
如果超过 5 秒钟没有任何操作，则会选择高亮显示的项目。

注意

- 当使用 HDMI 电缆连接时，请确保使用备有 Cable Type 标志的 HighSpeed HDMI 电缆（建议使用 SONY 电缆）。
- 当连接单声道装置时，请将音频电缆连接至 L（单声道）插孔。

使用 BRAVIA Sync 设备

当将电视机连接至 BRAVIA Sync 兼容装置时，您可以同时控制它们。

务必提前执行所需的设定。必须同时在电视机和连接装置上设定 BRAVIA Sync 控制设定。有关电视机方面的设定，请参阅 [BRAVIA Sync 设定]（第 16 页）。有关连接装置方面的设定，请参阅连接装置的使用说明书。

将电视机安装在墙上

本电视机安装手册仅说明将电视机安装到墙上前的安装准备步骤。

致顾客：

为保护产品和安全理由，Sony 坚持建议安装您的电视的任务由 Sony 经销商或授权承包商进行。请勿尝试自行安装。

致 Sony 经销商和承包商：

安装、定期维修和检查此产品时，请务必注意安全。

安装本产品需要足够的专业技能，尤其是确定用于承受电视机重量的墙壁的强度。务必将本产品的墙上安装托付于 Sony 经销商或授权承包商并在安装时特别注意安全。对于处置不当或安装不妥造成的损害或人身伤害，Sony 将不负责任。

使用挂壁式支架 SU-WL450（未随机提供）将电视机安装到墙上。

当安装挂壁式支架时，也请参阅使用说明书和随挂壁式支架提供的安装指南。

注意

- 如果电视机安装了台式底座，则先拆下台式底座。请参阅设定指南并按照相反的步骤拆下台式底座。
- 从电视机上拆下台式底座时，请将电视机屏幕朝下放置在覆盖有厚软布的稳定水平表面上，以免损坏液晶显示器表面。

将台式底座从电视机上拆下

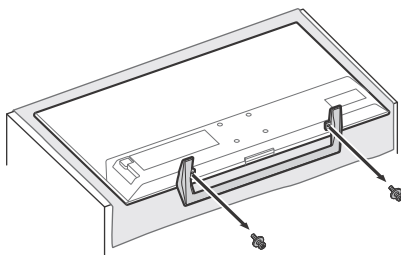

- 1 确保墙壁具有安装电视机的足够空间并且必须能支撑至少电视机四倍的重量。请参阅以下图表将电视机安装到墙上。有关电视机的重量，请参阅第 25-26 页（规格）。

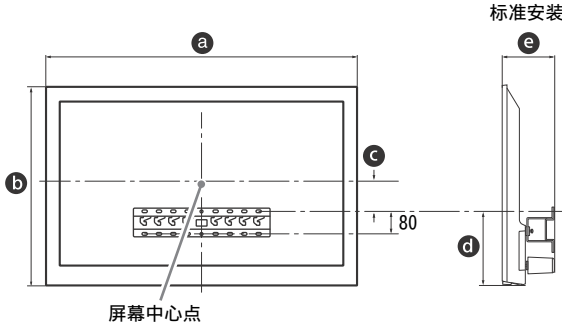

单位：mm

型号名称 KLV-	显示器尺寸		屏幕中心尺寸	用于安装的长度	
	a	b	c	d	e
	标准安装				
40R352F	924	550	84	201	127
32R326F 32R302F	735	443	30	201	125

注意

- 视安装而定，图表中的数字可能会有轻微变化。
- 当电视机安装在墙上时，电视机上端会向前轻微倾斜。

- 2 从电视机背面取下螺丝。请务必妥善保管取下的螺丝，请勿让儿童接触。

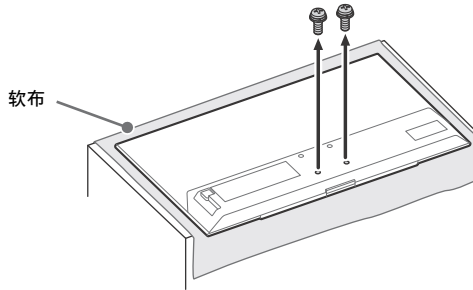

3 请安装挂壁式支架的附件。参见挂壁式支架安装指南中的“1”检查附件。

注意

- 如果使用电动螺丝刀，请将力矩设定为约 1.5 N·m {15 kgf·cm}。
- 确保将未使用的部件存放在安全场所，以备将来使用。妥善保存此使用说明书以备日后参考。

标准安装

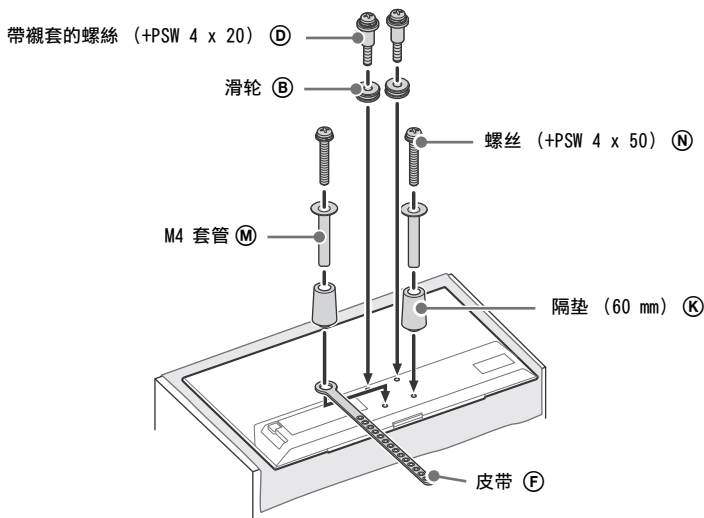

4 将所需的电缆连接到电视机。

注意

- 无法在电视机安装到墙上后使用任何端子。

5 将电视机安装到基座。请参见安装指南的“5”和挂壁式支架随附的使用说明书中的“将电视机安装在墙上”。

机型名称 KLV-	支架位置
40R352F	d
32R326F	
32R302F	

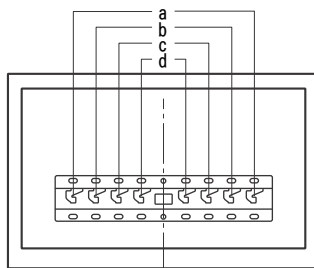

请参阅符合您的电视机型号的挂壁式支架所提供的指示将电视机安装在墙上。

故障排除

当 LED 指示灯闪烁红色时，计算闪烁（间隔时间为三秒）次数。

如果 LED 指示灯闪烁红色，请通过断开交流电源线与电视机的连接两分钟以初始化电视机，然后打开电视机。

如果问题仍然存在，请联系您的经销商或 Sony 维修中心，告知他们 LED 指示灯闪烁红色（间隔时间为三秒）的次数。按电视机上的 I/O 将其关闭，断开交流电源线连接，并通知经销商或 Sony 维修中心。

当 LED 指示灯未闪烁时，请检查以下项目。

如果问题仍然存在，将电视机交给有资格的服务人员维修。

图像设定

无图像（屏幕漆黑）且无声音

- 检查天线 / 电缆连接。
- 将电视机连接到交流电源插座，并按电视机或遥控器上的 I/O。

屏幕上没有出现来自连接至视频输入插孔的装置的图像或菜单信息

- 按  以显示连接装置列表，然后选择所需输入。
- 检查选购装置和电视机之间的连接。

双重图像或重影

- 检查天线 / 电缆连接、位置或方向。

只有雪花和噪音出现在屏幕上

- 检查天线是否断裂或弯曲。
- 检查天线是否已达到其使用年限（正常使用三至五年，海边使用一至两年）。

图像失真（虚线或条纹）

- 让电视机远离电噪声源，例如汽车、摩托车、吹风机或选购装置。
- 安装选购装置时，在选购装置和电视机之间预留一些空间。
- 检查天线 / 电缆连接。
- 将天线电缆远离其它连接电缆。

观看电视频道时出现图像或声音噪音

- 调节 [AFT]（自动微调）以获得最佳的图像接收。此功能仅适用于模拟电视频道。

画面上出现微小的黑点和 / 或亮点

- 显示装置的图像由像素构成。画面上微小的黑点和 / 或亮点（像素）并非故障。



图像轮廓失真

- 变更当前的 [电影] 设定至其它设定（第 13 页）。

频道没有色彩

- 选择 [初始化]（第 12 页）。

观看从  /  的 Y, Pb, Pr 插孔输出的信号时没有色彩或色彩不规则。

- 检查  /  的 Y, Pb, Pr 插孔连接，并检查每个插孔是否均分别牢固插入。

屏幕上没有出现来自连接装置的图像



- 打开连接装置。
- 检查电缆连接。
- 按  以显示连接装置列表，然后选择所需输入。
- 将存储卡或其他存储设备正确插入数字照相机。
- 使用已根据随数字照相机提供的使用说明书格式化的数字照相机存储卡或其他存储设备。
- 无法保证所有 USB 设备的操作。此外，操作视 USB 设备的功能和播放的视频而异。

无法选择菜单上的连接装置或无法切换输入

- 检查电缆连接。

声音设定

没有声音，但图像良好

- 按  +/- 或 （静音）。
- 检查 [AV 设定] 中的 [扬声器] 是否设为 [电视机扬声器]（第 16 页）。
- 检查耳机插头是否插入到电视机。

没有声音或声音嘈杂

- 检查电视系统的设定是否恰当（第 13 页）。

频道

某些频道空白

- 联络广播电台有关传输的详情。

通用

电视机自动关闭（电视机进入待机模式）

- 检查 [睡眠定时器] 是否被激活（第 15 页）。
- 检查 [持续时间] 是否通过 [唤醒定时器]（第 15 页）或 [相框设置]（第 15 页）被激活。
- 检查 [电视机空闲待机] 是否被激活（第 17 页）。

无法选择某些输入源

- 依次选择 [视频标注] 和输入源的 [持续显示]（第 16 页）。

遥控器无法正常运用

- 更换电池。

HDMI 设备没有出现在 [BRAVIA Sync 设备列表] 上

- 检查您的装置是否与 BRAVIA Sync 控制兼容。

无法选择 [BRAVIA Sync 控制] 中的 [关]

- 如果您已连接与 BRAVIA Sync 控制兼容的任何音频系统，则无法在此菜单选择 [关]。要变更音频输出至电视机扬声器，在 [扬声器] 菜单（第 16 页）选择 [电视机扬声器]。

已经忘记了 [亲子锁] 的密码

- 在 PIN 代码中输入 9999。
- 若要更新 PIN 代码，则按下 HOME 键并选择 [设定] → [系统设定] → [亲子锁] → [变更 PIN 密码]。

商店显示模式或功能推广标志出现在屏幕上

- 在遥控器上，按 RETURN 然后按 HOME 并选择 [设定] → [系统设定] → [设定] → [自动启动]。确保选择 [位置] 中的 [家]。

规格

系统

面板系统

LCD（液晶显示）面板，LED 背景照明

电视系统

模拟：B/G、I、D/K、M

视您的国家/地区选择而定。

彩色 / 视频制式

模拟：PAL、SECAM、NTSC3.58、NTSC4.43

频道覆盖范围

模拟：VHF/UHF / 电缆，视您的国家/地区选择而定。

声音输出（仅限 19.5 V 电源）

5 W + 5 W

输入 / 输出插孔

天线 / 电缆

VHF/UHF 用 75 欧姆外接端子

COMPONENT IN / VIDEO IN

COMPONENT IN

支持的格式：1080p（50, 60 Hz），1080i（50, 60 Hz），720p（50, 60 Hz），576p, 576i, 480p, 480i

Y：1 V_{p-p}，75 欧姆，0.3 V 负同步

Pb：0.7 V_{p-p}，75 欧姆

P_r：0.7 V_{p-p}，75 欧姆

视频输入（唱机插孔）

COMPONENT IN / AUDIO IN

音频输入（唱机插孔）

HDMI IN 1 (ARC), HDMI IN 2

视频：1080p（30, 50, 60 Hz），1080/24p, 1080i（50, 60 Hz），720p（30, 50, 60 Hz），720/24p, 576p, 576i, 480p, 480i

PC 输入：（水平 × 垂直，水平频率，垂直频率）

对于 KLV-40R352F

640 × 480, 31.5 kHz, 60 Hz

800 × 600, 37.9 kHz, 60 Hz

1024 × 768, 48.4 kHz, 60 Hz

1280 × 768, 47.4 kHz, 60 Hz

1280 × 768, 47.8 kHz, 60 Hz

1360 × 768, 47.7 kHz, 60 Hz

1280 × 1024, 64 kHz, 60 Hz

*1920 × 1080, 67.5 kHz, 60 Hz

* 应用到 HDMI 输入时 1080p 时序将被视为视频时序，而非 PC 时序。

对于 KLV-32R326F / 32R302F

640 × 480, 31.5 kHz, 60 Hz

800 × 600, 37.9 kHz, 60 Hz

1024 × 768, 48.4 kHz, 60 Hz

1280 × 768, 47.4 kHz, 60 Hz

1280 × 768, 47.8 kHz, 60 Hz

1360 × 768, 47.7 kHz, 60 Hz

音频：

双声道线性 PCM：32、44.1 和 48 kHz，16、20 和 24 比特，Dolby Digital

ARC（音频回传信道）（仅限 HDMI IN 1）

PCM、Dolby Digital、DTS



AUDIO OUT （立体声迷你插孔）

耳机、音频输出、超低音扬声器



USB

USB 端口

DC IN 5 V（仅限 KLV-32R326F）

DC IN 19.5 V  （仅限 KLV-40R352F / 32R302F）

交流电适配器输入

DC IN 12 V/19.5 V  （仅限 KLV-32R326F）

交流电适配器输入：19.5 V

直流输入：12 V

其他

选购附件

挂壁式支架：SU-WL450

操作温度

0 °C - 40 °C

电源和其他

电源要求

用交流电适配器时为 19.5 V DC

额定：输入 100 V - 240 V AC, 50/60 Hz

屏幕尺寸（对角线测量）（约）

KLV-40R352F：40 英寸 / 101.6 cm

KLV-32R326F / 32R302F：32 英寸 / 80.0 cm

显示器分辨率

KLV-40R352F：1920 点（水平）× 1080 线（垂直）

KLV-32R326F / 32R302F：1366 点（水平）× 768 线（垂直）

功耗

KLV-40R352F: 51 W

KLV-32R326F: 45 W

KLV-32R302F: 39 W

额定输出

USB

KLV-40R352F / 32R302F: 5 V \approx 500 毫安培 MAX

KLV-32R326F: 5 V \approx 1.5 A MAX

尺寸 (约) (宽 × 高 × 深)

含台式底座

KLV-40R352F: 924 × 568 × 183 mm

KLV-32R326F: 735 × 461 × 169 mm

KLV-32R302F: 735 × 461 × 169 mm

不含台式底座

KLV-40R352F: 924 × 550 × 65 mm

KLV-32R326F / 32R302F: 735 × 443 × 63 mm

质量 (约)

含台式底座

KLV-40R352F: 6.3 kg

KLV-32R326F / 32R302F: 4.4 kg

不含台式底座

KLV-40R352F: 6.1 kg

KLV-32R326F / 32R302F: 4.3 kg

注意

- 选购附件的供应视国家 / 区域 / 电视机型号 / 存货而定。
- 设计和规格如有变更，恕不另行通知。

商标信息

- HDMI、HDMI 高清晰度多媒体接口以及 HDMI 标志是 HDMI Licensing Administrator, Inc. 在美国和其他国家的商标或注册商标。
- 本产品经过杜比实验室的许可而制造。杜比、Dolby、Dolby Audio、和双 D 符号是杜比实验室的注册商标。
- “BRAVIA”、BRAVIA 和 BRAVIA Sync 是 Sony Corporation 的商标或注册商标。
- “Blu-ray Disc”、“Blu-ray”及“Blu-ray Disc”标志是 Blu-ray Disc Association 的商标。
- 有关 DTS 专利，请参阅 <http://patents.dts.com>。由 DTS Inc. 授权制造。DTS、符号、& DTS 和符号组合是 DTS, Inc. 的注册商标，DTS 2.0+Digital Out 是 DTS, Inc. 的商标。© DTS, Inc. 保留所有权利。
- TUXERA 是 Tuxera Inc. 在美国和其他国家的注册商标。
- 所有其他商标属于其各自的所有者。

HDMI[™]
HIGH-DEFINITION MULTIMEDIA INTERFACE





客户支持和联系方式:

<http://www.sony-asia.com/support>

<http://www.sony.net/>

© 2018 Sony Corporation Printed in Malaysia