

4-734-615-41(1)



* 4 7 3 4 6 1 5 4 1 * (1)

SONY®

دستگاه تلویزیون

دستورالعمل های عملکرد

قطعات و کنترل ها

نمایش تلویزیون

پیمایش در منوی اصلی

مشاهده عکس ها از تجهیزات متصل

اطلاعات اضافی

BRAVIA

KDL-32R324F

مشاهده عکس ها از تجهیزات متصل

20. نمودار اتصال
21. استفاده از تجهیزات صوتی و ویدیویی

اطلاعات اضافی

22. نصب تلویزیون بر روی دیوار
25. عیب یابی
25. تصویر
25. صدا
25. کانال ها
26. عمومی
26. مشخصات

3. اطلاعات ایمنی
5. احتیاط

قطعات و کنترل ها

6. تلویزیون
7. کنترل از راه دور

نمایش تلویزیون

9. تغییر نمای مشاهده
9. تغییر حالت عریض
9. تنظیم انتخاب صفحه

پیمایش در منوی اصلی

10. فهرست برنامه های دیجیتال
10. EPG دیجیتالی
10. برنامه های کاربردی
10. استفاده از تلویزیون به عنوان حالت قاب عکس
11. گوش دادن به رادیو اف ام
11. رسانه
11. پخش عکس/موسیقی/فیلم از طریق USB
12. تنظیمات
12. تنظیمات سیستم
19. پشتیبانی مشتری

معرفی

از شما به خاطر انتخاب کردن این محصول Sony تشکر می‌کنیم. قبل از به کار بردن تلویزیون، لطفاً این دفترچه را به طور کامل بخوانید و آن را برای مراجعه در آینده نگه دارید.

نکته

- قبل از راه اندازی تلویزیون، لطفاً "اطلاعات ایمنی" را مطالعه نمایید (صفحه 3).
- دستورالعمل‌های مربوط به "نصب تلویزیون بر روی دیوار" در دفترچه دستورالعمل این تلویزیون آمده است.
- تصاویر و شکل‌هایی که در این راهنمای نصب و این دفترچه راهنما استفاده شده فقط برای ارجاع می‌باشد و ممکن است با ظاهر واقعی محصول متفاوت باشد.

وصل کردن پایه رومیزی به تلویزیون

به راهنمای نصب که در بالای کوسن قرار گرفته است مراجعه کنید.

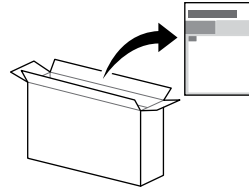

محل برچسب شناسایی

برچسب‌های شماره مدل و رتبه تأمین برق تلویزیون در پشت تلویزیون نصب شده است. برچسب‌های شماره سریال و مدار شماره مدل آپدیتور برق متناوب (AC) در زیر آپدیتور برق متناوب قرار دارند.

اطلاعات ایمنی

هشدار

احتیاط

خطر انفجار در صورت تعویض باتری با نوع نامناسب، باتری‌ها را به هیچ وجه نباید در معرض حرارت بیش از حد مثل نور آفتاب، آتش یا مواردی از این قبیل و یا فشار هوای بسیار پایین قرار داد، چرا که می‌تواند منجر به انفجار یا نشت مایع یا گاز قابل اشتعال شود.

خطر ناپایداری

- احتمال افتادن دستگاه تلویزیون وجود دارد که می‌تواند منجر به آسیب جدی به شخص یا مرگ شود. هرگز دستگاه تلویزیون را روی یک مکان ناپایدار قرار ندهید. احتمال افتادن دستگاه تلویزیون وجود دارد که می‌تواند منجر به آسیب جدی به شخص یا مرگ شود. با انجام اقدامات احتیاطی ساده مانند موارد زیر می‌توانید از بسیاری از آسیب‌ها، به ویژه برای کودکان، جلوگیری کنید:
- از کابینت‌ها یا پایه‌هایی که سازنده دستگاه تلویزیون توصیه کرده است استفاده کنید.
- فقط از اسباب‌بازی استفاده کنید که با ایمنی دستگاه تلویزیون را نگه می‌دارند.
- دقت کنید دستگاه تلویزیون از لبه این اسباب‌بازی نگهدارنده آویزان نباشد.
- دستگاه تلویزیون را روی اسباب‌بازی بلند (مثلاً کتبی یا قفسه کتاب) قرار ندهید مگر اینکه این اسباب‌بازی و دستگاه تلویزیون را به یک پشتیبان مناسب محکم کنید.
- تلویزیون را روی پارچه یا وسایلی که ممکن است بین دستگاه تلویزیون و اسباب‌بازی نگهدارنده قرار داشته باشد قرار ندهید.
- به کودکان خطر بالا رفتن از این اسباب‌بازی برای دسترسی به دستگاه تلویزیون یا کنترل‌های آن را گوشزد کنید.

اگر دستگاه تلویزیون موجود دوباره در جای خود یا در جای دیگری مورد استفاده قرار بگیرد، باید ملاحظاتی که در بالا عنوان شد در نظر گرفته شود.

نصب/راه اندازی

دستگاه تلویزیون را برای جلوگیری از هرگونه خطر آتش سوزی، برق گرفتگی یا آسیب دیدگی و/یا جراحات مطابق با دستورالعمل‌های زیر نصب و استفاده نمایید. وسایل متصل به ارت محافظ تأسیسات ساختمان از طریق اتصال اصلی یا سایر دستگاه‌ها به همراه سیم اتصال به ارت محافظ - و به سیستم توزیع تلویزیونی یا استفاده از کابل هم محور می‌تواند در بعضی مواقع خطر آتش سوزی ایجاد کند. بنابراین اتصال به سیستم توزیع تلویزیونی باید از طریق دستگاهی ایجاد شود که عایق الکتریکی را زیر دامنه فرکانسی مشخصی (عایق کالوانیزه، به EN 60728-11 رجوع کنید) فراهم آورد.

نصب

- دستگاه تلویزیون باید در نزدیکی بریز برق AC قرار داده شود.
- برای جلوگیری از افتادن تلویزیون و ایجاد آسیب بدنی یا آسیب به اموال، آن را روی یک سطح پایدار و صاف قرار دهید.
- تلویزیون را به گونه‌ای نصب کنید که پایه بالایی میز تلویزیون، جلوتر از پایه تلویزیون (ارائه نشده) قرار نگیرد. اگر پایه بالایی میز تلویزیون جلوتر از پایه تلویزیون قرار بگیرد، ممکن است باعث افتادن تلویزیون شود و به آسیب فردی یا خسارت تلویزیون منجر شود.

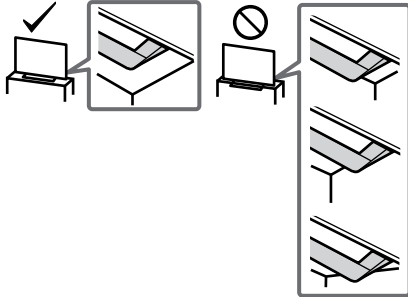

- فقط افراد مجرب باید نصب پایه دیواری را انجام دهند.
- جهت رعایت اصول ایمنی، توصیه می‌شود که از لوازم جانبی Sony استفاده شود، شامل: پایه نصب دیواری: SU-WL450
- هنگام وصل کردن پایه نصب دیواری به دستگاه تلویزیون، حتماً از پیچ‌های ضمیمه شده یا پایه نصب دیواری استفاده کنید. طراحی پیچ‌های ارائه شده به گونه‌ای است که وقتی از سطح اتصال پایه نصب دیواری اندازه گرفته می‌شوند طبق شکل دیده می‌شوند.
- قطر و طول پیچ‌ها بسته به مدل پایه دیواری متفاوت است.
- استفاده از پیچ‌هایی غیر از پیچ‌های ضمیمه شده ممکن است موجب آسیب دیدن بدنه دستگاه تلویزیون یا افتادن آن، و دیگر مشکلات گردد.

8 میلی متر - 12 میلی متر

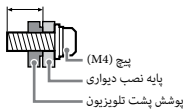

جایجا کردن

- قبل از جایجا کردن دستگاه تلویزیون، تمامی کابل‌ها را جدا نمایید.
- به تعداد دو نفر یا بیشتر جهت جایجا کردن دستگاه تلویزیون نیاز می‌باشد.
- هنگام جایجا کردن تلویزیون دست، آن را مطابق شکل زیر نگاه دارید. روی پانل LCD فشار نیاورید.

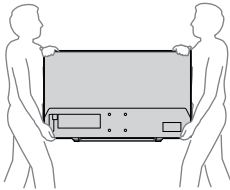

- هنگام جایجا کردن تلویزیون، به آن ضربه وارد نکرده یا آنرا بشدت تکان ندهید.
- هنگام جایجا کردن دستگاه تلویزیون جهت تعمیر کردن یا هنگام اسباب‌کشی، آنرا همراه با مواد مخصوص درون کارتن اصلی ایش قرار دهید.

— سیم برق AC در دور از منابع حرارتی نگهدارید.
 — دودشاخه برق AC را جدا نموده و آنرا بطور مرتب تمیز نمائید. چنانچه دودشاخه برق گرد و خاک بگیرد می تواند رطوبت جذب کند، عایق آن ممکن است از بین رفته و منجر به آتش سوزی شود.

نکات

- سیم برق AC ضمیمه شده را برای سایر دستگاهها مورد استفاده قرار ندهید.
- سیم برق AC را پاره نکرده، خم ننموده، یا آنرا بیش از اندازه نیچانید. قسمت مغزی آن ممکن است پاره شده و بشکند.
- سیم برق AC را تغییر شکل ندهید.
- اجسام سنگین را روی سیم برق AC نگذارید.
- هنگام جدا کردن سیم برق AC هرگز خود سیم برق AC را نکشید.
- هرگز تعداد زیادی وسایل برقی را به یک پریز برق AC بطور همزمان وصل ننمائید.
- هرگز از پریز برق AC با اتصالات نامناسب استفاده ننمائید.

نکته مربوط به آداپتور برق متناوب

هشدار

برای اجتناب از خطر آتش سوزی یا برق گرفتگی، این دستگاه را در معرض باران یا رطوبت قرار ندهید. برای اجتناب از خطر آتش سوزی یا برق گرفتگی، اشیای پر از آب، نظیر گلدان، را روی دستگاه قرار ندهید.

- این دستگاه را در محیطهای بسته نظیر کتابخانه نصب نکنید.
- نظماً از نزدیکی بودن دستگاه به سیم برق متناوب و در دسترس بودن پریز برق مطمئن شوید.
- متماً از آداپتور و میمهای برق متناوب عرضه شده استفاده کنید. در غیر این صورت ممکن است دستگاه خراب شود.
- آداپتور برق متناوب را به پریزی که به آسانی قابل دسترسی باشد، وصل کنید.
- از پیچیدن سیم برق به دور آداپتور برق متناوب بپرهیزید. ممکن است مغزی مس قطع و/یا موجب خرابی تلویزیون شود.

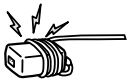

- آداپتور برق متناوب را با دست خیس لمس نکنید.
- در صورت مشاهده مسئله ی غیرعادی در کارکرد آداپتور برق متناوب، آن را فوراً از پریز برق متناوب جدا کنید.
- تا زمانی که دستگاه به پریز برق متناوب متصل باشد، ارتباط آن با منبع متناوب قطع نشده است؛ حتی اگر خود دستگاه خاموش باشد.
- از آنجا که آداپتور برق متناوب هنگام استفاده برای مدت زمان طولانی گرم می شود، ممکن است هنگامی که آن را با دست لمس می کنید دست شما داغ شود.

موارد منع مصرف

از نصب/استفاده از تلویزیون در مکان های با شرایطی مانند عنوان شده در زیر خودداری کنید، در غیر اینصورت ممکن است در عملکرد دستگاه نقص ایجاد شده و آتش سوزی یا برق گرفتگی ایجاد شود، به دستگاه آسیب وارد شده یا جراحات شخصی ایجاد شود.

مکان ها:

- فضای بیرون از ساختمان (در تابش مستقیم نور خورشید)، در ساحل، در کشتی یا قایق، داخل ماشین، در مکان های پرترکی، مکان های بدون ثبات، در نزدیکی آب، بارش باران، رطوبت یا دود.

محیط ها:

- مکانهای گرم، شرجی، یا با گرد و غبار زیاد؛ جایگاهی که احتمال وجود حشرات وجود دارد؛ مظهرهایی که در معرض لرزههای مکانیکی هستند؛ در مجاورت وسایل قابل اشتعال (شمع، و غیره). نباید تلویزیون را در معرض چکه یا پخش مایعات قرار دهید، همچنین اجسام پر از آب، مثل گلدان، را بر روی تلویزیون نگذارید.

شرایط:

- زمانی که دست های شما خیس است، مظهر برداشته شده است، یا با ضمیمه هایی که توسط سازنده توصیه نشده است استفاده کنید. در صورت وجود رعد و برق، تلویزیون را از پریز برق متناوب جدا کنید. آنتن (هوائی) را نیز جدا کنید.
- تلویزیون را طوری نصب کنید که بخشی از آن در یک فضای باز دیگر باشد. در نتیجه برخورد اشیاء یا افراد به تلویزیون ممکن است جراحات یا آسیب ایجاد شود.



- تلویزیون را در محیط مرطوب یا پر گرد و غبار، یا درون اتاق های حاوی دود یا بخار روغنی (نزدیک اجاق گاز یا بخار ساز) قرار دهید. ممکن است آتش سوزی روی دهد، دچار برق گرفتگی شوید یا کج شود.

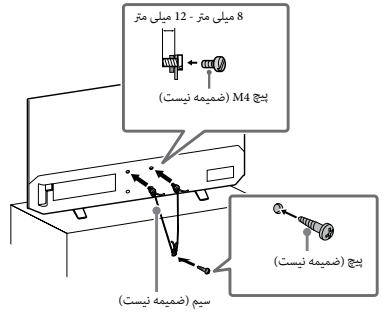

تئویه

- هرگز چیزی درون دستگاه وارد ننمائید.
- همانند شکل نمایش داده شده در زیر باید فضایی را در کنار دستگاه تلویزیون در نظر بگیرید.
- توصیه می شود از پایه نصب دیوار Sony استفاده نمائید تا هوا به میزان کافی جریان داشته باشد.

نصب روی دیوار

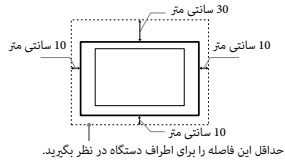

حداقل این فاصله را برای اطراف دستگاه در نظر بگیرید.

نصب با پایه

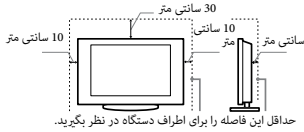

حداقل این فاصله را برای اطراف دستگاه در نظر بگیرید.

- برای مطمئن شدن از تئویه مناسب و جولگیری از جمع شدن گرد و خاک:
 - دستگاه تلویزیون را برعکس، رو به پایین، یا به طریقی قرار ندهید.
 - تلویزیون را درون طبقه، روی فرش، تخت خواب یا درون محفظه بسته قرار ندهید.
 - دستگاه تلویزیون را با پارچه، مانند پرده، یا مواردی مانند روزنامه و یا غره نیوشانید.
 - دستگاه تلویزیون را همانند شکل نمایش داده شده در زیر نصب نکنید.

هوا جریان ندارد.

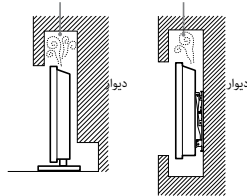

سیم برق متناوب AC

برای جولگیری از هرگونه خطر آتش سوزی، برق گرفتگی یا آسیب دیدگی و/یا جراحات سیم و پریز برق متناوب را بصورت شرح داده شده در زیر استفاده کنید:

- شکل دودشاخه برق AC، که به دستگاه تلویزیون متصل است، بسته به منطقه متفاوت می باشد. مطمئن شوید که سیم برق AC مناسبی را با دودشاخه ای که به پریز برق AC می خورد متصل نمائید.
- فقط از سیم برق AC متناوب Sony استفاده کرده، و از استفاده از سایر مارک ها خودداری نمائید.
- دودشاخه را کاملاً درون پریز برق AC نمائید.
- دستگاه تلویزیون را فقط با جریان برق 100 ولت - و 240 ولت AC مورد استفاده قرار دهید.
- هنگام کابل کشی، برای ایمنی شخصی حتماً سیم برق AC را از پریز کشیده و مراقب باشید تا سیم برق زیر دست و پای شما گیر نکند.
- قبل انجام هر گونه کار بر روی تلویزیون یا هنگام حمل آن سیم برق AC را از پریز برق AC خارج کنید.

- تلویزیون را در مکانی نصب کنید که در معرض حرارت شدید، مانند نور مستقیم خورشید، نزدیک دیوار یا در درجه گرمایش قرار دارند. ممکن است تلویزیون در چنین شرایطی بیش از حد گرم شود و در نتیجه قالب آن تغییر شکل دهد و/یا نقصی در عملکرد آن ایجاد شود.

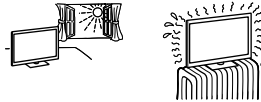

- اگر تلویزیون در اتاق رختکن یک حمام عمومی یا چشمه آب گرم است، ممکن است به واسطه وجود سولفور دچار فرسایش شود یا حالت های مشابه ایجاد شود.

- برای اینکه بهترین کیفیت عکس را در اختیار داشته باشید، صفحه را در معرض نور مستقیم یا تابش نور خورشید قرار ندهید.
- تلویزیون را از مکانی سرد به مکانی گرم نبرید. تغییر ناگهانی در دمای اتاق ممکن است باعث ایجاد میعان رطوبت شود. این حالت باعث می شود تلویزیون کیفیت تصویر و/یا رنگ نامناسبی داشته باشد. در صورت بروز این حالت، قبل از روشن شدن تلویزیون اجازه دهید رطوبت به طور کامل از بین برود.

قطعات شکسته:

- هیچ وسیله ای را به طرف دستگاه تلویزیون پرتاب نکنید. در اثر اصابت اشیاء شیشه تلویزیون ممکن است بشکند و جراثیم شدیدی را ایجاد کند.
- اگر روی سطح دستگاه تلویزیون ترک ایجاد شود، هرگز تا قبل از کشیدن سیم برق AC متناوب از پریز برق به آن دست نزنید. در غیر اینصورت ممکن است دچار برق گرفتگی شوید.

هنگامیکه از دستگاه استفاده می کنید

- چنانچه برای مدت چند روز قصد استفاده از دستگاه تلویزیون را ندارید، به دلایل ایمنی و زیست محیطی تلویزیون را از منبع برق AC بکشید.
- از آنجا که فقط با خاموش کردن تلویزیون ارتباط آن با شبکه برق قطع می شود، دوشاخه سیم برق AC متناوب را از پریز کشیده و دستگاه را کاملا از شبکه برق جدا کنید.
- ممکن است بعضی از تلویزیون ها ویژگی هایی داشته باشند که برای آنها لازم باشد تلویزیون را در حالت آماده به کار رها کنید تا به درستی کار کنند.

در رابطه با کودکان

- اجازه ندهید تا کودکان از دستگاه تلویزیون بالا روند.
- قطعات بدنی کوچک را دور از دسترس کودکان قرار دهید، تا اشیاء آنها را نبلعند.

اگر مسائل زیر رخ دهد...

- چنانچه هر یک از وقایع زیر رخ داد دستگاه تلویزیون را سریعاً خاموش کرده و سیم برق AC متناوب را قطع کنید.
- از فرورنده و یا مرکز خدمات ست فرزند Sony درخواست کنید تا با ارسال یک تکنیسین متخصص دستگاه شما را بررسی کنند.

هنگامیکه:

- سیم برق AC آسیب دیده است.
- پریز برق AC دارای اتصال نامناسب است.
- دستگاه تلویزیون در اثر افتادن، ضربه دیدن یا در اثر اصابت چیزی به آن خراب شده است.
- مایعی یا جسم جامدی به درون شیارهای بدنه افتاده است.

در مورد دمای تلویزیون LCD

هنگامی که از تلویزیون LCD برای مدت زمان طولانی استفاده می شود، اطراف پانل گرم می شود. ممکن است با لمس آن دستتان داغ شود.

احتیاط

همایش تلویزیون

- تلویزیون را در نوری ملایم همایش کنید. چراکه همایش تلویزیون در نوری ضعیف یا برای مدت زمانی طولانی ممکن است به چشم آسیب برساند.
- هنگام استفاده از هدفون، صدای آنها تنظیم کنید، چراکه صدای خیلی زیاد، باعث آسیب دیدن شنوایی شما می گردد.

صفحه نمایش LCD

- با وجود اینکه صفحه نمایش LCD دارای تکنولوژی ساخت پیشرفته ای است و 99.99 درصد یا بیشتر پیکسل های آن کارایی دارند، با این حال نقاط تیره رنگ ممکن است ایجاد شده یا نقاط نورانی (فرمز، آبی، یا سبز) ممکن است بر روی صفحه نمایش LCD ظاهر گردند. این خاصیت ساختاری صفحه نمایش LCD بوده و عیبی برای آن محسوب نمی گردد.
- فیلتر جلویی را فشار ندهاد یا خش بیناندازید، یا اجسامی را روی دستگاه تلویزیون قرار ندهید. ممکن است تصویر بد نشان داده شود یا صفحه نمایش LCD آسیب ببیند.
- اگر این دستگاه تلویزیون در مکان سردی مورد استفاده قرار گیرد، ممکن است لکه ای در تصویر ایجاد شود یا تصویر تیره گردد. این نشانگر عیب دستگاه نمی باشد. این پدیده هنگام افزایش درجه حرارت محو می شود.
- هنگامیکه تصاویر ثابت برای مدت زمانی طولانی پخش می شوند ممکن است تصویر به صورت سایه دار نمایش داده شود. این امر بعد از گذشتن زمان کوتاهی برطرف می گردد.
- صفحه نمایش و بدنه دستگاه تلویزیون در هنگام استفاده گرم می شوند می شود. این امر دلیلی بر خرابی نمی باشد.
- صفحه LCD حاوی مقدار کمی کریستال مایع است. دستورات و مقررات محلی خود را برای دور انداختن دنبال کنید.

نگهداری و تمیز کردن صفحه نمایش/بدنه دستگاه تلویزیون

- قبل از تمیز کردن حتماً سیم متناوب متصل شده به دستگاه تلویزیون را از پریز برق متناوب بکشید.
- برای جلوگیری از خراب شدن مواد یا پوشش روی صفحه نمایش، مراقبتهای زیر را مد نظر داشته باشید.
- برای آب پاک کردن گرد و خاک از روی صفحه نمایش/بدنه، آنرا با پارچه ای نرم به آهستگی پاک کنید. اگر هنوز گرد و خاک باقی مانده است، آنرا با پارچه ای نرم که با کمی ماده شوینده ملایم آغشته می باشد پاک کنید.
- هرگز آب یا مواد شوینده را با اسپری مستقیم روی تلویزیون نپاشید.
- ممکن است قطره های مایع به پایین صفحه یا قسمت های خارجی تلویزیون نفوذ کنند و به دستگاه آسیب بزنند.
- هرگز از اسکاچ، پاک کننده قلیایی/اسیدی، پودرهای پاک کننده، یا حلالهای فرار، مانند الکل، بنزین، تیر یا حشره کش استفاده ننمایید.
- استفاده از چنین موادی یا چسباندن مواد وینیلی یا پلاستیکی برای مدتی طولانی ممکن است موجب خراب شدن سطح صفحه نمایش و بدنه دستگاه شود.
- هنگامیکه زایوه فرارگری دستگاه تلویزیون را تنظیم می کنید، آنرا بطور آهسته حرکت دهید تا از افتادن و سر خوردن دستگاه تلویزیون از روی میز جلوگیری شود.



تجهیزات اختیاری

امواج الکترومغناطیسی سایر وسایل و تجهیزات اختیاری را از دستگاه تلویزیون دور نگهدارید. در غیر اینصورت تصویر خراب شده و/یا در بخش صدا اختلال ایجاد می شود.

احتیاط در هنگام کار با کنترل از راه دور

- هنگام قرار دادن باتری ها، از صحیح بودن قطب ها مطمئن شوید.
- انواع مختلف باتری ها را با هم استفاده نکنید و یا باتری های نو و کهنه را همزمان با هم استفاده نکنید.
- باتری ها را با روش مناسب از نظر محیط زیست دور بیندازید. ممکن است بعضی از مناطق برای دور انداختن باتری ها قوانین خاصی داشته باشند. لطفاً از مقامات مسئول محلی خود سؤال کنید.
- با احتیاط از کنترل از راه دور استفاده کنید. آن را پرتاب نکنید و یا روی آن پا نگذارید، مایعات و مواد مشابه روی آن نریزید.
- کنترل از راه دور را نزدیک منابع حرارتی، در معرض تابش نور مستقیم خورشید یا در محل مرطوب قرار ندهید.

تلویزیون

3 [] (میزان صدا / انتخاب مورد)

- صدا را افزایش/کاهش می دهد، یا وقتی اعلان کانال بالا/پایین با فشار دادن دکمه CH/INPUT ظاهر می شود، کانال بعدی (+) یا قبلی (-) را انتخاب می کند.
- وقتی با فشار دادن دکمه CH/INPUT منوی انتخاب ورودی نمایش داده می شود، منبع ورودی انتخابی را به بالا/پایین انتقال می دهد.

4 [] (حسگرها/نشانگر LED)

- سیگنال ها را از کنترل از راه دور دریافت می کند.
- چیزی روی حسگر قرار ندهید.
- انجام این کار ممکن است بر عملکرد آن تأثیر بگذارد.
- وقتی [تایمر خواب] یا [تایمر روشن] تنظیم شده باشد (صفحه 17)، یا تلویزیون در حالت کادر عکس باشد (صفحه 10)، چراغ کهربایی روشن می شود.
- وقتی [ذخیره نیرو] روی [تصویر خاموش] تنظیم باشد، چراغ سبز روشن می شود.
- وقتی تلویزیون روشن می شود، چراغ سبز روشن می شود.
- وقتی تلویزیون در حالت آماده به کار است، چراغ روشن نمی شود.
- وقتی کنترل از راه دور در حال کار کردن است، چشمک می زند.

نکته

- قبل از بیرون آوردن سیم برق متناوب، اطمینان باید که تلویزیون کاملاً خاموش شده است.

تذکر

- دکمه + / - دارای نقطه لمسی است. هنگام استفاده از تلویزیون از این دکمه به عنوان مرجع استفاده کنید.

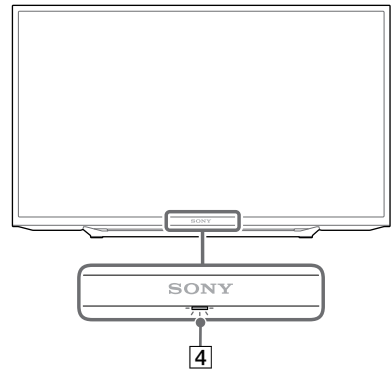
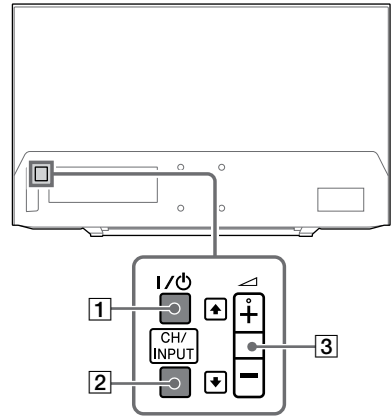

1 [] I/ON (روشن خاموش)

تلویزیون را روشن می کند یا به حالت آماده به کار تغییر می دهد.

نکته

- برای قطع اتصال کامل تلویزیون از نیروی برق متناوب، دوشاخه را از سوکت اصلی بکشید.

2 [] CH/INPUT

بین صفحه کانال بالا/پایین و صفحه انتخاب ورودی جابجا می شود.

کنترل از راه دور

شکل، محل قرار گیری، در دسترس بودن کنترل از راه دور و عملکرد دکمه های کنترل از راه دور ممکن است با توجه به منطقه/کشور/مدل تلویزیون شما متفاوت باشد.

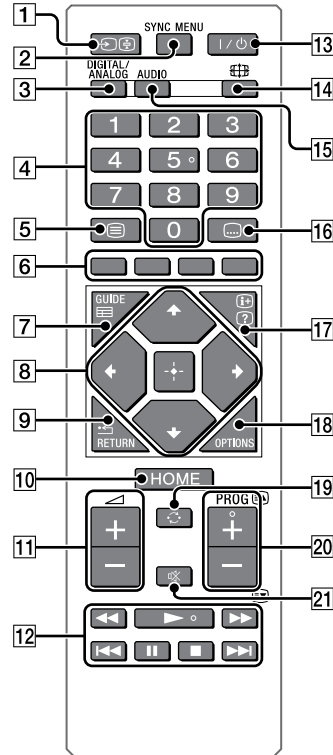

1 (انتخاب ورودی / نگهداشتن متن)

- منبع ورودی را نمایش می دهد و انتخاب می کند.
- در حالت ورودی، صفحه فعلی را نگه می دارد.

2 SYNC MENU

برای نمایش منوی Sony BRAVIA Sync فشار دهید و سپس تجهیزات HDMI متصل را از [انتخاب دستگاه] انتخاب کنید. گزینه های زیر را از منوی همگام سازی BRAVIA می توان انتخاب نمود.

کنترل دستگاه:

از [کنترل دستگاه] برای راه اندازی تجهیزاتی که با کنترل همگام سازی BRAVIA سازگار است استفاده کنید. برای راه اندازی تجهیزات، گزینه ها را از [گزینه ها]، [گزینه ها]، [لیست محتویات] و [دستگاه خاموش] انتخاب کنید.

بلندگوها:

برای خروجی صدای تلویزیون از بلندگوهای تلویزیون یا تجهیزات صوتی متصل، [بلندگوی تلویزیون] یا [سیستم صوتی] را انتخاب می کند.

کنترل تلویزیون:

از منوی [کنترل تلویزیون] برای راه اندازی تلویزیون از منوی [لیست] خانه یا [گزینه ها] استفاده کنید.

بازگشت به تلویزیون:

برای بازگشت به برنامه های تلویزیون، این گزینه را انتخاب می کند.

3 DIGITAL/ANALOG

به ورودی دیجیتال یا آنالوگ تغییر حالت می دهد.

4 دکمه های عددی

- کانال ها را انتخاب کنید. برای شماره کانال های 10 و بیشتر، سریعاً رقم بعدی را وارد کنید.
- در حالت متن، شماره صفحه سه رقمی را برای انتخاب صفحه مورد نظر وارد کنید.

5 (متن)

در حالت متن، انتشار متن نمایش داده می شود.

با هر بار فشار دادن [متن]، نمایشگر بصورت دوره ای طبق زیر تغییر می یابد:

متن ← روی تصویر تلویزیون قرار می گیرد (حالت میکس) ← بدون متن (از سروس متنی خارج می شود)

6 دکمه های رنگی

راهنمای کارکرد را نمایش می دهد (وقتی دکمه های رنگی در دسترس هستند).

7 GUIDE (EPG)

EPG دیجیتالی (راهنمای برنامه الکترونیکی) را نشان می دهد (صفحه 10).

8 (انتخاب مورد / وارد کردن)

- موارد را انتخاب یا تنظیم کنید.
- موارد انتخابی را تأیید کنید.

9 RETURN

- به صفحه قبلی هر منوی نمایش داده شده باز می گردد.
- هنگام پخش عکس/موسیقی/فایل ویدیویی، پخش را متوقف می کند.

10 HOME

منو را نمایش می دهد یا لغو می کند.

11 +/- (میزان صدا)

میزان صدا را تنظیم می کند.

12

- تجهیزات سازگار با همگام سازی BRAVIA متصل را راه اندازی کنید.
- این لینکها همچنین برای پخش رسانه USB قابل استفاده است.

13 (آماده به کار تلویزیون)

تلویزیون را روشن می کند یا به حالت آماده به کار تغییر می دهد.

14 (حالت عریض)

نمایش صفحه را تنظیم می کند. برای انتخاب حالت عریض دلخواه چندین بار فشار دهید (صفحه 9).

AUDIO 15

برای برنامه ای که در حال تماشا است، صدای منبع چند زبانی یا صدای دوگانه را انتخاب نمایید (به منبع برنامه بستگی دارد).

(....) (زیرنویس) 16

تنظیمات زیرنویس را تغییر می دهد (صفحه 15).

(?) / (F) (فاصله زمانی اطلاعات / متن) 17

- اطلاعات را نمایش می دهد. برای نمایش اطلاعات درباره برنامه / ورودی در حال مشاهده، یکبار فشار دهید. برای حذف نمایش از صفحه، مجدداً فشار دهید.
- در حالت متن، اطلاعات پنهان را آشکار می کند (مثال، پاسخ های یک امتحان).

OPTIONS 18

لیستی حاوی میانبرها به برخی از منوهای تنظیمات نمایش می دهد. گزینه های فهرست شده بسته به ورودی و محتوای فعلی متفاوت است.

(پرش) 19

به کانال با ورودی مشاهده شده بیش از 15 ثانیه باز می گردد.

PROG +/- / (E) / (E) 20

- کانال بعدی (+) یا قبلی (-) را انتخاب می کند.
- در حالت متنی، صفحه بعدی (E) یا قبلی (E) را انتخاب می کند.

(بی صدا) 21

صدا را قطع می کند. برای بازنشانی صدا، مجدداً فشار دهید.

تذکر

- دکمه های عددی 5، ►، PROG + و AUDIO دارای نقاط لمسی هستند. در حین راه اندازی تلویزیون، از نقاط لمسی به عنوان مرجع استفاده کنید.

تغییر حالت عریض

1 برای انتخاب حالت عریض مناسب، مرتباً را فشار دهید.

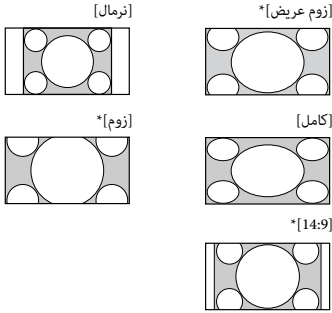

* بخشهایی از بالا و پایین تصویر ممکن است حذف شود.

برای ورودی HDMI کامپیوتر (زمانبندی کامپیوتر)

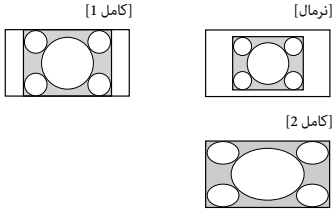

تنظیم انتخاب صفحه

1 OPTIONS را فشار دهید.

2 / سپس را برای انتخاب [انتخاب نوع صحنه] فشار دهید. وقتی گزینه صحنه دلخواه را انتخاب نمودید، کیفیت صدا و تصویر بهینه برای صحنه انتخابی بطور خودکار تنظیم می شود. گزینه هایی که می توانید انتخاب کنید ممکن است متفاوت باشند. گزینه هایی که در دسترس نیستند خاکستری می شوند.

1 برای روشن کردن تلویزیون، / روی تلویزیون یا کنترل از راه دور را فشار دهید.

2 DIGITAL/ANALOG را برای جابجایی بین حالت های دیجیتال و آنالوگ فشار دهید.

3 دکمه های عددی یا +/- PROG را برای انتخاب یک کانال تلویزیونی فشار دهید.

4 برای تنظیم میزان صدا، +/- را فشار دهید.

دکمه HOME به شما امکان می دهد به تنظیمات و ویژگی های مختلف تلویزیون دسترسی داشته باشید.

1 HOME را فشار دهید.

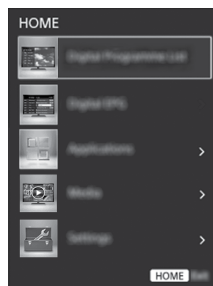

2 برای انتخاب یک گزینه، \uparrow/\downarrow ، سپس \square را فشار دهید.

فهرست برنامه های دیجیتال

1 HOME را در حالت دیجیتال فشار دهید.

2 \uparrow/\downarrow سپس \square را برای انتخاب [فهرست برنامه های دیجیتال] فشار دهید.

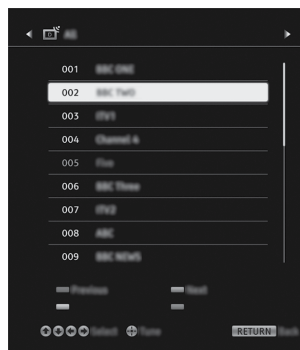

3 \uparrow/\downarrow ، \leftarrow/\rightarrow سپس \square را برای انتخاب یک برنامه فشار دهید.

برای استفاده از لیست دلخواه

ویژگی دلخواه به شما امکان می دهد چهار لیست از برنامه های دلخواه خود را مشخص کنید. در حین تماشای تلویزیون، \square را برای ایجاد یا نمایش یک لیست دلخواه فشار دهید.

تذکر

- دکمه آبی را برای ویرایش لیست دلخواه فشار دهید. راهنمای پایین صفحه را دنبال کنید.

EPG دیجیتالی

1 راهنما را در حالت GUIDE (دیجیتال) فشار دهید.



2 \uparrow/\downarrow ، \leftarrow/\rightarrow سپس \square را برای انتخاب یک برنامه فشار دهید.

برنامه های کاربردی

استفاده از تلویزیون به عنوان حالت قاب عکس

حالت قاب عکس ساعت و تقویم را همزمان با نمایش یک عکس و گوش دادن به موسیقی و رادیو FM نمایش می دهد.

HOME \leftarrow [برنامه های کاربردی] \leftarrow [حالت قاب عکس]



برای راه اندازی حالت قاب عکس در حین پخش رسانه از

USB

1 در حین پخش یک عکس یا موسیقی، OPTIONS را فشار دهید.

2 \uparrow/\downarrow سپس \square را برای انتخاب [حالت قاب عکس] جهت راه اندازی قاب عکس فشار دهید.

برای انتخاب حالت نمایش

می توانید نمایش حالت قاب عکس را با انتخاب [حالت نمایش] در [تنظیمات قاب عکس] تغییر دهید (صفحه 16).

برای انتخاب حالت نمایش ساعت

شما می توانید از بین سه حالت نمایش ساعت با انتخاب [نمایش ساعت] در [تنظیمات قاب عکس] انتخاب کنید (صفحه 16).

نکته

- این تلویزیون پشتیبان شارژ باتری برای ساعت ندارد. اگر اشکالی در برق رخ داد یا سیم برق قطع شد، اطلاعات کنونی تاریخ و زمان بصورت خودکار بازنشانی خواهد شد.

رسانه

برای صرفه جویی در برق، قبل از خاموش شدن خودکار، تلویزیون بطور مداوم به مدت حداکثر 24 ساعت در حالت قاب عکس پخش می شود. بعد از خاموش شدن خودکار، از حالت قاب عکس به مدت حداقل یک ساعت استفاده نکنید تا از سوختگی پانل جلوگیری شود. تنظیم [طول مدت] را در [تنظیمات قاب عکس] می توانید تغییر دهید (صفحه 16).

برای جلوگیری از سوختن پانل، موقعیت عکس، ساعت و تقویم هر ساعت بطور خودکار تغییر می کند.





پخش عکس/موسیقی/فیلم از طریق USB

میتوانید از طریق کابل USB یا دستگاه حافظه USB در تلویزیون خود، عکسها/آهنگها/ویدئوهای موجود در دوربین عکاسی دیجیتال/دوربین فیلمبرداری/تلفن هوشمند (بسته به مدل) * را باز کنید.

1 دستگاه USB پشتیبانی شده را به تلویزیون وصل کنید.

* دستگاه باید در حالت انتقال محتوای رسانهای (MTP) باشد.

2 HOME را فشار دهید.

3  سپس  را برای انتخاب [رسانه] فشار دهید.4  سپس  را برای انتخاب [عکس]، [موسیقی] یا [ویدئو] فشار دهید.5   سپس  را برای انتخاب یک فایل یا پوشه فشار دهید.

گزینه های پخش

برای نمایش فهرست تنظیمات پخش USB، دکمه قرمز رنگ را در نمای بندانگشتی/فهرستوار فشار دهید.

برای تنظیم کیفیت تصویر و صدای رسانه USB

در حین پخش رسانه OPTIONS را فشار دهید و سپس [تصویر] یا [صدا] انتخاب کنید.

نکته   سپس  را برای انتخاب و تنظیم یک مورد فشار دهید.

برای پخش یک عکس به صورت نمایش اسلاید (عکس)

1 برای شروع نمایش اسلایدی، دکمه سبز را در نمای بندانگشتی/فهرستوار فشار دهید.

برای تنظیم [جلوه نمایش اسلاید] و [سرعت نمایش اسلاید]، OPTIONS ← [گزینه های پخش] را فشار دهید.

برای توقف یک نمایش اسلاید، RETURN  را فشار دهید.

نکته

- زمانیکه تلویزیون به داده های روی دستگاه USB دسترسی دارد، مراقب موارد زیر باشید:
 - تلویزیون را خاموش نکنید.
 - کابل USB را قطع نکنید.
 - دستگاه USB را جدا نکنید.
- داده های روی دستگاه USB ممکن است آسیب دیده باشند.
- Sony در قبال هرگونه خسارت یا از دست رفتن داده های روی رسانه ضبط که بر اثر خرابی دستگاههای متصل یا تلویزیون بروز کند، مسئولیتی نخواهد داشت.
- سیستم فایل روی دستگاه USB از FAT16، FAT32، NTFS و پشتیبانی می کند. نام فایل و نام پوشه ممکن است در برخی موارد به درستی نمایش داده نشود.
- وقتی یک دوربین عکسبرداری Sony را متصل می کنید، حالت اتصال USB دوربین را بر روی خودکار یا حافظه تنظیم کنید. برای کسب اطلاعات بیشتر درباره حالت اتصال USB، به دستورالعملهای ارائه شده به همراه دوربین دیجیتال مراجعه کنید.
- دستگاه حافظه USB مورد استفاده باید با استانداردهای رده دستگاه ذخیره انبوه USB سازگار باشد.
- اگر فایل انتخابی دارای اطلاعات محتوای ناقصی باشد، یا ناقص است، پخش نمی شوند.

گوش دادن به رادیو اف ام

HOME ← [برنامه های کاربردی] ← [رادیو FM]

نکته







- PROG +/- را برای انتخاب ایستگاه رادیو اف ام فشار دهید. جهت خروج از حالت رادیو RETURN FM  را فشار دهید.

ریست کردن ایستگاه های رادیویی

وقتی از عملکرد رادیو اف ام برای اولین بار استفاده می کنید، HOME را فشار دهید و [تنظیمات] ← [تنظیمات سیستم] ← [تنظیم کانال] ← [تنظیمات رادیو FM] ← [موج یابی خودکار] را انتخاب کنید.

برای تغییر ایستگاه های رادیویی از پیش تنظیم شده

1 OPTIONS را در در حالت رادیو اف ام فشار دهید.

2  سپس  را برای انتخاب [پیش تنظیم رادیو اف ام] فشار دهید.3  سپس  را برای انتخاب ایستگاه رادیویی که می خواهید تغییر دهید فشار دهید.4  سپس  را برای تغییر فرکانس FM سپس برای ویرایش نام ایستگاه رادیو FM فشار دهید.

نکته

- اگر صدای ایستگاه نویز داشته باشد، می توانید کیفیت صدا را با فشردن  بهبود ببخشید.
- وقتی یک برنامه استریمی اف ام دارای صدای ثابتی است، AUDIO را فشار دهید تا [مونوا] ظاهر شود. هیچ جلوه استریمی وجود ندارد، اما نویز کاهش می یابد.

قالب ویدئوی USB

• AVI (.avi)

رمزخوان ویدئویی:

H.264, MPEG4, Xvid, MPEG2, MPEG1
Motion JPEG

رمزخوان صوتی:

MPEG2 AAC, MPEG1 Layer1/2, PCM,
MPEG4 HE-AAC, MPEG4 AAC,
Dolby Digital Plus, Dolby Digital
MP3, WMA v8

• ASF (.asf, .wmv)

رمزخوان ویدئویی:

VC-1, Xvid, WMV v9
WMA v8, MP3

رمزخوان صوتی:

• MP4 (.mov, .mp4, .3gp)

رمزخوان ویدئویی:

Motion JPEG, H.263, H.264, MPEG4,
MPEG2 AAC, MP3, MPEG1 Layer1/2,
MPEG4 HE-AAC, MPEG4 AAC

رمزخوان صوتی:

• MKV (.mkv)

رمزخوان ویدئویی:

VP8, VC-1, H.264, MPEG4, WMV v9,
MP3, MPEG1 Layer1/2, PCM,
MPEG4 AAC, MPEG2 AAC,
WMA v8, MPEG4 HE-AAC,
Dolby Digital Plus, Dolby Digital
DTS, VORBIS

رمزخوان صوتی:

• WebM (.webm)

رمزخوان ویدئویی:

VP8

VORBIS

رمزخوان صوتی:

• PS (.mpeg, .vro, .vob)

رمزخوان ویدئویی:

MPEG2, MPEG1

Dolby Digital, MP3, MPEG1 Layer1/2,
DTS, Dolby Digital Plus

رمزخوان صوتی:

• TS (.ts, .m2ts)

رمزخوان ویدئویی:

VC-1, H.264, MPEG2,
MPEG2 AAC, MP3, MPEG1 Layer1/2,
MPEG4 HE-AAC, MPEG4 AAC,
DTS, Dolby Digital Plus, Dolby Digital

رمزخوان صوتی:

قالب موسیقی USB

• LPCM (.wav)

(mp3) MPEG1 audio layer3

(.wma) WMA V8

قالب عکس USB

(.jpeg, .jpg) JPEG

نکته

• پخش قالبهای فایل فوق تضمین نمی شود.

تنظیمات

تنظیمات سیستم

نکته

• گزینه های قابل تنظیم در وضعیتهای مختلف فرق می کند. گزینه های غیر قابل استفاده به رنگ خاکستری درآمده یا نمایش داده نمی شوند.

تصویر

حالت تصویر

یک حالت تصویر را تنظیم می کند.

تنظیم مجدد

همه تنظیمات [تصویر] به جز [حالت تصویر] و [تصویر هوشمند پیشرفته] را به تنظیمات پیش فرض بازنشانی می کند.

نور زمینه

روشنایی زمینه را تنظیم می کند.

تصویر

کنتراست تصویر را افزایش یا کاهش می دهد.

روشنایی

تصویر را روشن یا تیره می کند.

رنگ

شدت رنگ را افزایش یا کاهش می دهد.

همایل رنگ

رنگهای سبز و رنگهای زرد را افزایش یا کاهش می دهد.

وضوح

وضوح تصویر را زیاد کرده یا کم می کند.

دمای رنگ

سفیدی تصویر را تنظیم می کند.

کاهش پارازیت

پارازیت (برفک) تصویر ناشی از ضعیف بودن سیگنال را کاهش می دهد.

کاهش نویز MPEG

پارازیت تصویر موجود در ویدئوی فشرده شده با MPEG را کاهش می دهد.

درایو سینما

در هنگام پخش BD (دیسک Blu-ray)، DVD یا تصاویر VCR، کیفیت حرکت تصویر را بهبود می بخشد. [اتوماتیک] را برای نشان دادن محتوای اصلی فیلم همانگونه که هست انتخاب کنید.

نکته

- اگر تصویر حاوی سیگنالهای غیرعادی یا پارازیت فراوان باشد، [درایو سینما] حتی در صورت انتخاب شدن [اتوماتیک]، به طور خودکار خاموش می شود.

تنظیمات پیشرفته

تنظیمات [تصویر] را به صورت دقیق تر انجام دهید.
تنظیم مجدد: همه تنظیمات پیشرفته را به تنظیمات پیش فرض بازنشانی کنید.

تقویت کننده کنتراست بهینه: تنظیمات [نور زمینه] و [تصویر] را به طور خودکار بر اساس مناسب ترین تنظیمات برای صحنه های تاریک تنظیم می کند.

تصحیح کننده سیاه: برای داشتن کنتراست قوی تر، مناطق تاریک تصویر را تقویت می کند.

گاما: تعادل بین مناطق روشن و تاریک تصویر را تنظیم می کند.

سفید شفاف: بر رنگ های سفید تأکید می کند.

رنگ زنده: رنگ ها را زنده تر می سازد.

حالت حرکت LED: با کنترل منبع نور زمینه LED، تارگی فیلم ها را کاهش می دهد، اما روشنایی نیز کاهش می یابد.

تنظیم تصویر هوشمند پیشرفته

تصویر هوشمند پیشرفته: کیفیت تصویر را با توجه به تنظیمات دلخواه، کانال یا ورودی ویدئو، ارتقا می دهد.

مُایشگر سطح سیگنال: وقتی [روشن] انتخاب می شود، با انتخاب کانال آنالوگ یا ورودی ویدئو، نوار سطح سیگنال مُایش داده می شود.

بهینه سازی تصویر: به شما امکان می دهد تصویر را با تنظیمات دلخواه خود بهبود بخشید.



حالت صدا

بر اساس محتوایی که از آن لذت می برید انتخاب کنید.

تنظیم مجدد

تنظیمات [اکولایزر]، [صدا واضح]، [درجه صدا هوشمند]، [بالانس] و [توازن درجه صدا] را مجدداً انجام دهید.

اکولایزر

تنظیمات فرکانس صدا را انجام می دهد.

صدا واضح

صدا را واضحتر می کند.

درجه صدا هوشمند

تفاوت را در سطح میزان صدا بین همه برنامه ها و تبلیغات به حداقل می رساند.

بالانس

بار بلندگوی چپ یا راست را افزایش می دهد.

توازن درجه صدا

سطح صدای ورودی فعلی را نسبت به سایر ورودی ها تنظیم می کند.

صدا دوگانه

صدا بلندگو را روی [مونو]، [استریو]، [اصلی]، یا [فرعی] تنظیم می کند.

نکته

- سیگنال بسیار ضعیف است، صدا بطور خودکار یک صدایی می شود.
- اگر صدای استریو در هنگام دریافت یک برنامه NICAM نویز داشته باشد، [مونو] را انتخاب کنید. صدا یک صدایی می شود ولی نویز کاهش می یابد.
- تنظیم [صدا دوگانه] برای هر موقعیت برنامه حفظ می شود.
- وقتی [مونو] انتخاب شده است، نمی توانید صدای پخش استریو را گوش کنید.

تذکر

- اگر سایر تجهیزات متصل به تلویزیون را انتخاب می کنید، [صدا دوگانه] را روی [استریو]، [اصلی]، یا [فرعی] تنظیم کنید.

تنظیمات پیشرفته

برد دینامیک: تفاوت های سطح صدا را بین کانال های مختلف جبران می کند.

نکته

- جلوه ممکن است کار نکند یا ممکن است بر اساس برنامه بدون توجه به تنظیم [برد دینامیک] متفاوت باشد.

سطح صوتی HE-AAC: سطح صدای HE-AAC را تنظیم کنید.

سطح صوتی MPEG: سطح صدای MPEG را تنظیم می کند.



حالت عریض

برای کسب جزئیات درباره حالت عریض، به صفحه صفحه 9 مراجعه کنید.

عریض اتوماتیک

حالت عریض را بر اساس سیگنال ورودی از یک دستگاه خارجی به طور خودکار تغییر می دهد.

پیش فرض 4:3

[حالت عریض] پیش فرض را برای سیگنال ورودی 4:3 تنظیم می کند.

منطقه نمایش خودکار

[روشن] را برای تنظیم اتوماتیک منطقه نمایش بر اساس محتوا، یا [خاموش] را برای انتخاب گزینه های [سطح نمایش] انتخاب می کند.

سطح نمایش

منطقه نمایش تصویر را تنظیم می کند.

تغییر مکان افقی

موقعیت افقی تصویر را تنظیم می کند.

تغییر مکان عمودی

حالت عمودی تصویر را تنظیم می کند.

تنظیمات کامپیوتر شخصی PC

اندازه تصویر را تنظیم کنید، صفحه 9 را مشاهده کنید.

تنظیم کانال

تنظیم آنالوگ

موج یابی خودکار آنالوگ: تمام کانالهای آنالوگ موجود را موج یابی می کند. معمولاً لازم نیست این کار را انجام دهید چون هنگامی که تلویزیون برای اولین بار نصب می شود، کانال ها از قبل تنظیم شده اند. با این حال، این گزینه به شما امکان می دهد این مرحله را تکرار کنید (مثلاً برای تنظیم مجدد تلویزیون بعد از اسباب کشی، یا جستجوی کانال های جدیدی که توسط گوینده رادیو یا تلویزیون ارائه شده است).

پیش تنظیم برنامه دستی: قبل از انتخاب [کانال]/[AFT]/

[فیلتر صدا]/[پرش]/[سیستم رنگ]، +/ - PROG را برای انتخاب شماره برنامه به همراه کانال فشار دهید. شما نمی توانید یک شماره برنامه که روی [پرش]: تنظیم شده است را انتخاب کنید. (صفحه 14).

برنامه/سیستم تلویزیون:

کانالهای برنامه را به طور دستی از پیش تنظیم می کند.

کانال:

یک شماره کانال انتخاب کنید.

AFT:

به شما امکان می دهد تا کانال انتخابی را بصورت دستی بطور دقیق تنظیم کنید. وقتی [روشن] انتخاب می شود، تنظیم دقیق بطور خودکار انجام می شود.

فیلتر صدا:

صدای کانال های خصوصی را هنگام اختلال صدا در پخش تک صدایی در سیستم تلویزیون [B/G]، [I]، [D/K] و [M] بهبود می بخشد.

نکته

- وقتی [کم]/[زیاد] انتخاب شده باشد، شما نمیتوانید صدای استریو یا دوگانه دریافت کنید.

پرش:

از کانال های استفاده نشده می گذرد.

سیستم رنگ:

سیستم رنگ را بر اساس کانال انتخاب کنید.

سطح سیگنال:

سطح سیگنال برنامه هایی که در حال حاضر تماشا می کنید را نمایش می دهد.

مرتب کردن برنامه ها: ترتیب ذخیره کانالها در تلویزیون را

تغییر می دهد.

تنظیم دیجیتال

موج یابی دیجیتال:

موج یابی خودکار دیجیتال

کانالهای آنالوگ موجود را موج یابی می کند. با این حال، این گزینه به شما امکان می دهد تلویزیون را بعد از اسباب کشی، یا برای جستجوی کانال های جدیدی که توسط گوینده رادیو یا تلویزیون ارائه شده است مجدداً موج یابی کنید.

دامنه موج یابی خودکار

[نرمال]: کانال های موجود در منطقه/کشور شما را جستجو می کند.

[کامل]: کانال های موجود را بدون توجه به منطقه/کشور

جستجو می کند.

نکته

- شما می توانید بعد از اسباب کشی به محل سکونت جدید، [موج یابی خودکار دیجیتال] را اجرا کنید، ارائه دهنده های سرویس خود را تغییر دهید یا کانال های راه اندازی شده جدید را جستجو کنید.

ویرایش فهرست برنامه

کانال های دیجیتال ناخواسته ذخیره شده روی تلویزیون را حذف می کند و ترتیب کانال های دیجیتال ذخیره شده روی تلویزیون را تغییر می دهد.

موج یابی دستی دیجیتال

کانال های دیجیتال را بصورت دستی موج یابی می کند.

تنظیم زیرنویس:

تنظیم زیرنویس

وقتی (مخصوص افراد کم شنوا) انتخاب می شود، برخی ابزارهای کمک بصری نیز ممکن است با زیرنویس نمایش داده شوند (اگر کانال های تلویزیون چنین اطلاعاتی را پخش کنند).

زبان انتخابی اول

زبان مورد نظر جهت نمایش زیرنویس ها را انتخاب کنید.

زبان انتخابی دوم

دومین زبان مورد نظر جهت نمایش زیرنویس ها را انتخاب کنید.

تنظیم صدا:

نوع صدا (توضیح صوتی)

معمولی

نوع صدا عادی ارائه دهید.

توضیح صوتی

توصیف صوتی (تفسیر) اطلاعات دیداری را در صورتیکه کانال های تلویزیون چنین اطلاعاتی را پخش کنند ارائه می دهد.

مخصوص افراد کم شنوا

وقتی (مخصوص افراد کم شنوا) انتخاب شده باشد، به تنظیمات افراد کم شنوا تغییر می یابد.

زیرنویس گفتاری

به پخش برای صدای زیرنویس گفتاری می رود اگر کانال های تلویزیونی چنین اطلاعاتی پخش کنند.

زبان انتخابی اول

زبان مورد نظر استفاده شده برای یک برنامه را انتخاب کنید. برخی کانال های دیجیتال ممکن است چندین زبان صوتی را برای یک برنامه پخش نمایند.

زبان انتخابی دوم

دومین زبان مورد نظر استفاده شده برای یک برنامه را انتخاب کنید. برخی کانال های دیجیتال ممکن است چندین زبان صوتی را برای یک برنامه پخش نمایند.

سطح اختلاط

سطوح خروجی اصلی ترین صدای تلویزیون و توصیف صوتی را تنظیم می کند.

تذکر

- این گزینه فقط زمانی موجود است که [توضیح صوتی] در [نوع صدا] (توضیح صوتی) تنظیم باشد.

تنظیم Guide:

زبان برگزیده

زبان ترجیحی استفاده شده برای نمایش اطلاعات یک رویداد را انتخاب کنید. برخی کانال های دیجیتال ممکن است چندین زبان صوتی را برای نمایش اطلاعات رویداد پخش نمایند.

به روزرسانی Guide در آماده به کار

در حالت آماده به کار، تلویزیون داده های EPG دریافت می کند.

تنظیم فنی:

به روز رسانی سرویس خودکار

تلویزیون را برای شناسایی و ذخیره سرویس های دیجیتال جدیدی که در دسترس قرار می گیرند فعال می کند.

تعویض سرویس

[روشن] را برای تغییر خودکار کانال زمانیکه ارائه دهنده کانال برنامه در حال مشاهده را به کانال دیگر تغییر می دهد انتخاب کنید.

تنظیمات رادیو FM

تا 30 ایستگاه رادیویی اف ام را که در منطقه شما دریافت می شوند، از پیش تنظیم می کند.

موج یابی خودکار: به شما امکان می دهد همه کانال های

موجود را بطور خودکار تنظیم و ذخیره کنید.

پیش تنظیم رادیوی اف ام: به شما امکان می دهد هر کانال موجود را در یک زمان بصورت دستی تنظیم و ذخیره کنید.

نکته

- برای فعال کردن این ویژگی، با استفاده از صفحه اصلی (منو) به حالت رادیو اف ام دسترسی یابید (صفحه 11)، سپس ایستگاه های رادیو اف ام دلخواه را بر اساس مراحل ذکر شده در فوق از پیش تنظیم نمایید.

قفل والدین

رمز PIN

پین کد را تنظیم می کند. برای وارد کردن پین کد چهار رقمی، از دکمه های 0-9 روی کنترل از دور استفاده کنید.

رمز PIN را تغییر دهید

برای تغییر دادن پین کد، این گزینه را انتخاب کنید.

رتبه بندی والدین

به جز مدل های استرالیا، نیوزلند، سنگاپور و آفریقای جنوبی:

یک محدودیت سنی برای مشاهده تنظیم می کند. برای مشاهده هر برنامه ای که از سن تعیین شده شما بالاتر است، پین کد صحیح را وارد کنید.

مدل استرالیایی و مدل نیوزلند:

یک سطح راهنمای والدین تنظیم می کند. برنامه هایی که فراتر از سطح تنظیم هستند فقط بعد از وارد کردن رمز PIN صحیح قابل تماشا هستند.

انسداد همه: برای مشاهده همه برنامه ها نیازی به رمز عبور است.
G و بالاتر: برای قفل کردن "عمومی" و برنامه های بالا.
PG و بالاتر: برای قفل کردن "راهنمای والدین" و برنامه های بالا.
M و بالاتر: برای قفل کردن "بالغ" و برنامه های بالا.
MA و بالاتر: برای قفل کردن "بالغ بزرگسال" و برنامه های بالا.
AV و بالاتر: برای قفل کردن "بزرگسال/خشونت" و برنامه های بالا.
R و بالاتر: برای قفل کردن "محصور" و برنامه های بالا.
بدون انسداد: برای مشاهده برنامه ها نیازی به رمز عبور نیست.

مدل نیوزلند:

انسداد همه: برای مشاهده همه برنامه ها نیازی به رمز عبور است.
G و بالاتر: برای قفل کردن "عمومی" و برنامه های بالا.
PGR و بالاتر: برای قفل کردن "راهنمای والدین توصیه شده" و برنامه های بالا.
AO و بالاتر: برای قفل کردن "فقط بزرگسالان" و برنامه های بالا.
بدون انسداد: برای مشاهده برنامه ها نیازی به رمز عبور نیست.

مدل سنگاپور:

G: برای قفل کردن "عمومی" و برنامه های بالا.
PG: برای قفل کردن "راهنمای والدین" و برنامه های بالا.
PG13: برای قفل کردن "راهنمای والدین 13" و برنامه های بالا.
NC16: برای قفل کردن "به جز افراد زیر 16 سال" و برنامه های بالا.
M18: برای قفل کردن "افراد بالغ 18 سال" و برنامه های بالا.
R21: برای قفل کردن "افراد در محدوده سنی 21 سال" و برنامه های بالا.
بدون انسداد: برای مشاهده برنامه ها نیازی به رمز عبور نیست.

مدل آفریقای جنوبی:

PG10: برای قفل کردن "راهنمای والدین 10" و برنامه های بالا.
10: محدودیت والدین را برای سن 10 سالگی و پایین تر تنظیم کنید.
PG13: برای قفل کردن "راهنمای والدین 13" و برنامه های بالا.
13: محدودیت والدین را برای سن 13 سالگی و پایین تر تنظیم کنید.
16: محدودیت والدین را برای سن 16 سالگی و پایین تر تنظیم کنید.
18: محدودیت والدین را برای سن 18 سالگی و پایین تر تنظیم کنید.
R18: برای قفل کردن "افراد در محدوده سنی 18 سال" و برنامه های بالا.
بدون انسداد: برای مشاهده برنامه ها نیازی به رمز عبور نیست.

انسداد برنامه دیجیتال

مانع تماشای کانال دیجیتال می شود. برای تماشای یک کانال مسدود، [مسدود نشده] را انتخاب کنید.

قفل ورود خارجی

مانع تماشای یک ورودی خارجی می شود. برای تماشای یک ورودی خارجی مسدود، [مسدود نشده] را انتخاب کنید.

نکته

- وارد کردن پین کد صحیح کانال یا ورودی خارجی مسدود، موقتاً قابلیت [قفل والدین] را غیرفعال می کند. برای فعال کردن دوباره تنظیمات [قفل والدین]، تلویزیون را خاموش و دوباره روشن کنید.

تذکر

- اگر پین کد خود را گم کردید، به صفحه صفحه 26 مراجعه کنید.

تنظیم

تنظیمات قاب عکس

- **حالت نمایش:** به شما امکان می دهد حالت نمایش را انتخاب کنید. به [صفحه 10] مراجعه کنید.
- **نمایش ساعت:** به شما امکان می دهد نمایش ساعت را انتخاب کنید.
- **نکته**
- این گزینه زمانیکه [حالت نمایش] روی [تصویر و ساعت] یا [ساعت تمام صفحه] تنظیم شده باشد، در دسترس است.

برنامه صوتی: [راديو FM]، [موسیقی] یا [خاموش] را به عنوان برنامه صوتی تنظیم می کند.

انتخاب تصویر: تصویر را انتخاب کنید.

انتخاب موسیقی: موسیقی را انتخاب کنید.

تنظیم نمایش اسلاید: از حالت نمایش اسلاید در حال نمایش یا عکس های تکی انتخاب کنید.
تنظیم پخش موسیقی: گوش دادن به همه تراک ها یا یک تراک را انتخاب کنید.

طول مدت: مدت زمان که بعد از آن تلویزیون بطور خودکار به حالت آماده به کار می رود را انتخاب کنید.
اولین روز هفته: یکشنبه یا [دوشنبه] را به عنوان اولین روز هفته روی تقویم تنظیم می کند.

شروع اتوماتیک USB

وقتی دستگاه USB به پورت USB وصل شده باشد، [روشن] را برای مشاهده خودکار تصویر کوچک آخرین عکس/موسیقی/ویدیوی پخش شده انتخاب کنید.

ساعت/تایمرها

تایمر و ساعت را تنظیم می کند.

تایمر خواب: زمانی که مایلید تلویزیون قبل از خاموش شدن خودکار، روشن ماندن را به دقیقه تنظیم می کند.

تایمر روشن: تلویزیون را در زمانی که تنظیم نموده اید از حالت آماده به کار روشن می کند و روی کانال یا ورودی لخواه تان تنظیم می شود. قبل از تنظیم این عملکرد، اطمینان حاصل نمائید که زمان فعلی را درست تنظیم کرده باشید.

تنظیم ساعت: ساعت و تاریخ فعلی را تنظیم می کند.

خودکار/دستی

[تنظیم دستی] را برای تعیین زمان فعلی بصورت دستی انتخاب کنید.

منطقه زمانی خودکار

تنظیم می کند که آیا بطور خودکار منطقه زمانی که شما در آن قرار دارید را انتخاب کند یا خیر.

روشن: بطور خودکار و طبق تقویم بین زمان تابستانه و زمستانه جابجا می شود.

خاموش: زمان بر طبق تفاوت زمانی تنظیم شده در [تعادل زمانی] نشان داده می شود.

صرفه جویی در زمان روز خودکار

تنظیم می کند که آیا بطور خودکار بین زمان تابستانه و زمستانه جابجا شود یا خیر.

تاریخ

تاریخ فعلی را تنظیم کنید.

زمان

زمان جاری را تنظیم کنید.

تعادل زمانی

به شما اجازه می دهد به صورت دستی منطقه زمانی را که در آن قرار دارید انتخاب کنید اگر این منطقه زمانی مشابه تنظیم منطقه زمانی پیش فرض برای کشور/منطقه شما نباشد.

راه اندازی اتوماتیک

روند تنظیم اولیه را آغاز می کند. این گزینه به شما امکان می دهد تلویزیون را بعد از اسباب کشی، یا برای جستجوی کانال های جدیدی که توسط گوینده رادیو یا تلویزیون ارائه شده است مجدداً موج یابی کنید.

زبان / Language

زبان نمایش منوها را انتخاب می کند.

لوگوی آذاین

برای نمایش لوگو در هنگام روشن شدن تلویزیون، [روشن] را انتخاب کنید. [خاموش] را برای غیر فعال کردن آن انتخاب کنید.

نشانگر LED

[روشن] را برای روشن شدن نشانگر LED انتخاب کنید. [خاموش] را برای غیر فعال کردن آن انتخاب کنید.

تنظیم صوتی تصویری AV

نام های ویدیو: نامی را به ورودی تجهیزات خارجی اختصاص می دهد.

فعالسازی: [اتوماتیک] را برای نمایش نام ها فقط زمانیکه تجهیزات وصل شده اند انتخاب کنید، یا [پیوسته] را جهت نمایش بدون توجه به وضعیت اتصال انتخاب کنید.

نام ورودی ها: از یکی از پرسب های از پیش تنظیم شده برای تخصیص نام به تجهیزات متصل استفاده می کند. [ویرایش] را برای ایجاد پرسب شخصی خود انتخاب کنید.

سیستم رنگ: طبق سیگنال ویدئوی ترکیبی از منبع ورودی، سیستم رنگ را انتخاب می کند.

ورودی مولفه/ویدیو: [اتوماتیک] را برای اینکه تلویزیون بتواند بین فیش ویدیوی مؤلفه [] یا فیش ویدیو [] زمانیکه ویدیوی مؤلفه ای [] یا فیش ویدیو [] وصل شده اند شناسایی کند و تغییر یابد انتخاب کنید.

نکته

- از سوکت ویدیوی مؤلفه ای و سوکت ویدیو بصورت همزمان نمی توانید استفاده کنید.

بلندگوها: خروجی صدا را از بلندگوی های تلویزیون یا دستگاه صوتی خارجی انتخاب کنید.

هدفون/خروجی صدا: خروجی صدا را به هدفون، سیستم

صوتی خارجی یا ساب ووفر فعال متصل به تلویزیون منتقل می کند. وقتی [خروجی صدا] یا [Subwoofer] را انتخاب می کنید، هدفون را از تلویزیون جدا کنید

رابط بلندگوی گوشی: وقتی هدفون را به تلویزیون وصل می کنید، بلندگوهای داخلی تلویزیون را روشن/خاموش می کند.

میزان صدای گوشی: میزان صدای هدفون را تنظیم می کند.

نکته

- این گزینه زمانیکه [هدفون/خروجی صدا] روی [خروجی صدا] یا [Subwoofer] تنظیم شده باشد، در دسترس نیست.

خروجی صدا:

متغیر: هنگام استفاده از سیستم صوتی خارجی، میزان صدای خروجی صدا را می توان با استفاده از کنترل از راه دور تلویزیون کنترل نمود.

ثابت: خروجی صدای تلویزیون ثابت می شود. از کنترل میزان صدای گیرنده صوتی خود برای تنظیم میزان صدا (و سایر تنظیمات صوتی) از طریق سیستم صوتی استفاده کنید.

تذکر

- این گزینه فقط زمانیکه [هدفون/خروجی صدا] روی [خروجی صدا] تنظیم شده باشد، در دسترس است.

خروجی صدای دیجیتال: سیگنال صوتی را که با اتصال کابل خروجی صدای دیجیتال (اپتیکال) یا کابل HDMI به گوش می رسد را تنظیم می کند. هنگام اتصال تجهیزات سازگار با دالبی دیجیتال یا DTS، روی [اتوماتیک] تنظیم کنید. هنگام اتصال تجهیزاتی که با دالبی دیجیتال یا DTS سازگار نیستند، روی [PCM] تنظیم کنید.

موقعیت تلویزیون: تنظیمات بلندگو وقتی به عنوان [پایه رومیزی] یا [نصب دیوار] بر اساس موقعیت تلویزیون شما تنظیم شده است را بهبود می بخشد.

تنظیمات BRAVIA Sync

امکان برقراری ارتباط تلویزیون با دستگاه های سازگار با عملکرد کنترل BRAVIA Sync که به پورت های HDMI تلویزیون متصل شده اند را فراهم می کند. توجه داشته باشید که تنظیمات ارتباط باید بر روی دستگاه متصل نیز انجام شود.

کنترل BRAVIA Sync: تنظیم می کند که آیا عملکردهای

تلویزیون و تجهیزات متصل سازگار با کنترل BRAVIA Sync تلویزیون مرتبط شوند یا خیر. وقتی روی [روشن] تنظیم شده باشد، عملکردهای زیر در دسترس هستند. وقتی تجهیزات خاص Sony سازگار با کنترل BRAVIA Sync وصل شده باشد، این تنظیم به طور خودکار به تجهیزات متصل اعمال می شود.

خاموشی خودکار دستگاه ها: وقتی روی [روشن] تنظیم شده باشد، هنگامی که تلویزیون شما وارد حالت آماده به کار می شود، تجهیزات متصل سازگار با کنترل BRAVIA Sync خاموش می شوند.

روشنگر خودکار تلویزیون: وقتی روی [روشن] تنظیم شده

باشد، وقتی تجهیزات متصل سازگار با کنترل BRAVIA Sync را روشن می کنید، تلویزیون روشن می شود.

لیست دستگاه های BRAVIA Sync: لیستی از تجهیزات متصل سازگار با کنترل BRAVIA Sync را نشان می دهد. [فعالسازی] را برای به روزرسانی [لیست دستگاه های BRAVIA Sync] انتخاب می کند.

کلیدهای کنترل دستگاه: عملکردهای دکمه کنترل از راه دور

تلویزیون را جهت استفاده از تجهیزات متصل انتخاب کنید.

هیچ کدام

کنترل را با کنترل از راه دور تلویزیون غیر فعال می کند.

نرمال

برای عملکردهای اولیه، از جمله دکمه های پیمایش (بالا، پایین، چپ یا راست و غیره).

کلیدهای موج یابی

برای عملکردهای اولیه و عملکرد دکمه های کانال، از جمله +/- PROG یا (9-0) برای زمانیکه تیونر یا جعبه گیرنده دیجیتال و غیره را از طریق کنترل از راه دور کنترل می کنید. مفید است.

کلیدهای منو

برای عملکردهای اصلی و عملکرد دکمه های HOME / HOME/OPTIONS.

وقتی منوهای پخش کننده BD و غیره را از طریق کنترل از راه دور انتخاب می کنید مفید است.

کلیدهای موج یابی و منو

برای عملکردهای اولیه و عملکرد دکمه های کانال و دکمه HOME/OPTIONS.

نکته

- برخی تجهیزات دارای [کنترل BRAVIA Sync] از ویژگی [کلیدهای کنترل دستگاه] پشتیبانی نمی کنند.

پشتیبانی مشتری

اطلاعاتی درباره مدل تلویزیون، نرم افزار و سایر موارد ارائه می دهد. درخصوص جزئیات، به صفحه 19 مراجعه کنید.

متناسب با محیط

تنظیم مجدد

تنظیمات جاری متناسب با محیط را به مقادیر پیش فرض باز می گرداند.

ذخیره نیرو

مصرف برق تلویزیون را با تنظیم نور زمینه کاهش می دهد. وقتی [تصویر خاموش] را انتخاب می کنید، تصویر خاموش می شود. صدا بدون تغییر می ماند.

خاموشی در حالت بیکاری

پس از بلااستفاده ماندن تلویزیون به مدت زمان مشخص شده، آن را خاموش می کند.

مدل نام

نمایش نام مدل تلویزیون خود.

نسخه نرم افزار

نمایش نسخه نرم افزار کنونی تلویزیون خود.

دیجیتال

[اطلاعات سیستم] را برای نمایش اطلاعات کانال دیجیتال تلویزیون خود انتخاب می کند.

ورودی های خارجی

دید نام های ویدیو: مشاهده یا مدیریت ورودی های تلویزیون و خارجی را برای شما ممکن می سازد.

بازبینی تصویر

نمایش تصویر آزمایشی: به شما امکان می دهد وضعیت تصویر روی صفحه نمایش را بررسی کنید.

روزآمدسازی نرم افزار

برای اجرای ارتقای سیستم انتخاب کنید.

دانلود خودکار نرم افزار

[روشن] را برای دانلود خودکار نرم افزار انتخاب کنید. [خاموش] را برای غیر فعال کردن آن انتخاب کنید.

تنظیمات کارخانه ای

تمام تنظیمات را به تنظیمات کارخانه باز می گرداند. پس از تکمیل این فرآیند، صفحه تنظیم اولیه ظاهر می شود.

نکته

- مراقب باشید در طول این دوره، تلویزیون را خاموش نکنید (حدوداً 30 ثانیه طول می کشد) یا دکمه ای را فشار دهید.

اطلاعات محصول

اطلاعات دستگاه تلویزیون شما را نشان می دهد.

مودار اتصال

شما می توانید دامنه وسیعی از تجهیزات اختیاری را به تلویزیون خود وصل کنید.



نکته

- بسته به مدل تلویزیون، اتصال یک دستگاه بزرگ USB ممکن است با سایر دستگاه های متصل کنار آن تداخل ایجاد کند.
- هنگامی که از یک دستگاه USB بزرگ استفاده می کنید، فقط از 1 درگاه USB استفاده کنید.

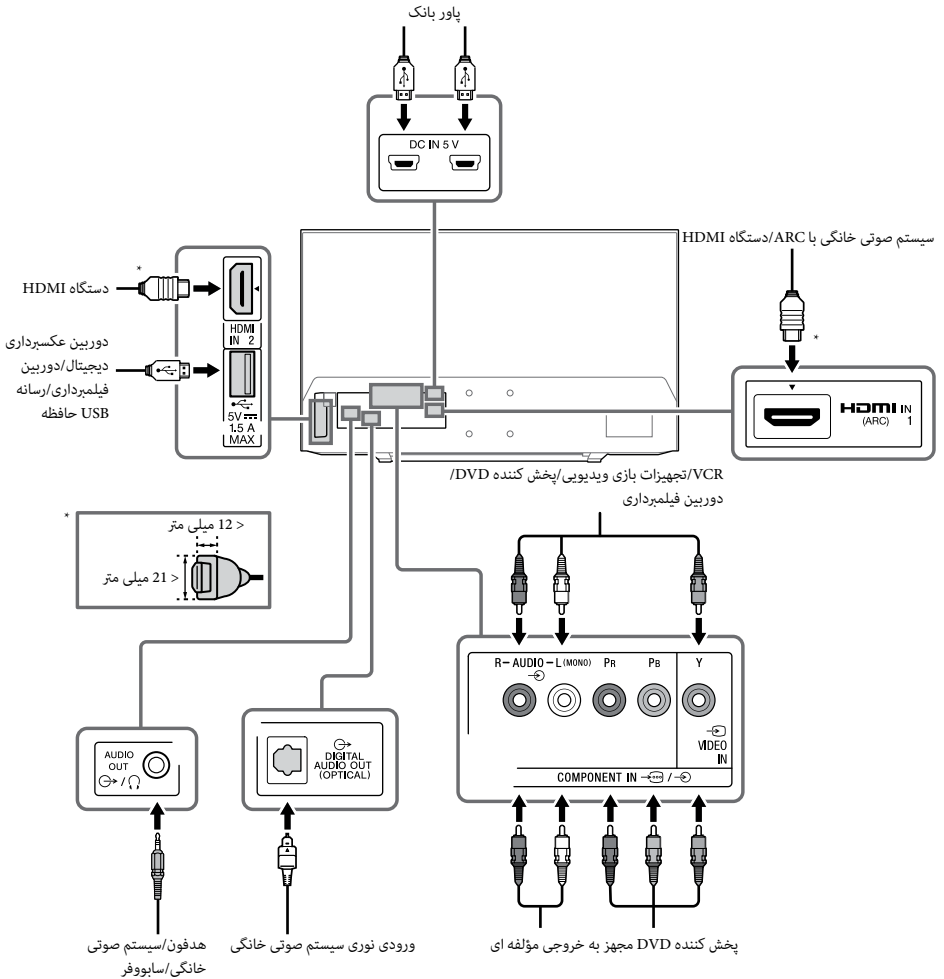
KDL-32R324F



استفاده از تجهیزات صوتی و ویدیویی

- 1 تجهیزات متصل را روشن کنید.
- 2  را برای نمایش منبع ورودی فشار دهید.
- 3 ، سپس  را برای انتخاب منبع ورودی دلخواه فشار دهید. مورد برجسته شده اگر ظرف مدت 5 ثانیه هیچ کاری انجام نشود انتخاب می شود.

نکته

- هنگام اتصال یک سیستم صوتی دیجیتال غیر سازگار با فن آوری کانال بازگشت صدا (ARC) با استفاده از کابل HDMI، برای دستیابی به صدای دیجیتال، لازم است کابل صدای اپتیکال را به *DIGITAL AUDIO OUT (OPTICAL) وصل کنید.
- هنگام اتصال با کابل HDMI، حتماً از کابل پرسرعت HDMI با آرم نوع کابل (کابل) SONY توصیه می شود) استفاده کنید.
- هنگام اتصال به تجهیزات مونو، کابل صوتی را به فیش (مونو) سمت چپ وصل کنید.
- * فقط در منطقه/کشور/مدل تلویزیون محدود.

برای استفاده از دستگاه های BRAVIA Sync

- هنگام اتصال تلویزیون به تجهیزات سازگار با BRAVIA Sync، می توانید هردو را با هم کنترل کنید.
- دقت کنید که در ابتدا تنظیمات لازم را انجام دهید. تنظیمات کنترل BRAVIA Sync باید در تلویزیون و تجهیزات متصل تنظیم شود. برای تنظیمات تلویزیون، به [تنظیمات BRAVIA Sync] (صفحه 18) مراجعه کنید. برای انجام تنظیمات تجهیزات متصل، به دستورالعمل های کارکرد تجهیزات متصل مراجعه کنید.

نصب تلویزیون بر روی دیوار

این دفترچه دستورالعمل تلویزیون فقط مراحل آماده سازی نصب تلویزیون قبل از نصب بر روی دیوار را نشان می دهد.

مربوط به مشتری:

جهت حفاظت دستگاه و رعایت موارد ایمنی، شرکت Sony اکیداً توصیه می کند که نصب تلویزیون خود بر روی دیوار را به فروشندگان یا فروشگاه های کالاهای Sony یا نمایندگیهای مجاز واگذار نمایید. لطفاً شخصاً اقدام به نصب آن ننمایید.

مربوط به دفتر فروش و نمایندگی های Sony:

در خلال نصب، سرویس دوره ای یا بازرینی این دستگاه باید ایمنی کامل را در نظر بگیرید.

برای نصب این محصول مهارت کافی لازم است، به ویژه برای تعیین مقاومت دیوار در برابر وزن تلویزیون. نصب را به فروشنده یا فرد مورد تأیید Sony واگذار کنید و در طول مراحل نصب به موارد ایمنی توجه کافی داشته باشید. شرکت Sony هیچ مسئولیتی در قبال خسارت و جراحت وارده بدلیل نصب بد و نادرست دستگاه ها ندارد.

از پایه نصب دیواری SU-WL450 (ضمیمه نیست) برای نصب تلویزیون روی دیوار استفاده کنید. هنگام نصب پایه دیواری، به دستورالعمل های کارکرد و راهنمای نصب ارائه شده به همراه پایه نصب دیواری نیز مراجعه کنید.

نکته

- اگر پایه رومیزی به تلویزیون وصل شده باشد، آن را از قبل جدا کنید. به راهنمای نصب مراجعه کنید و برای باز کردن پایه رومیزی، مراحل نصب را به صورت معکوس دنبال کنید.
- هنگام جدا کردن پایه رومیزی از تلویزیون، روی سطح هموار و محکم پارچه ای ضخیم و نرم پهن کنید و تلویزیون را از سمت صفحه نمایش بر روی آن قرار دهید تا از آسیب به سطح نمایشگر LCD جلوگیری شود.

جدا کردن پایه رومیزی از تلویزیون

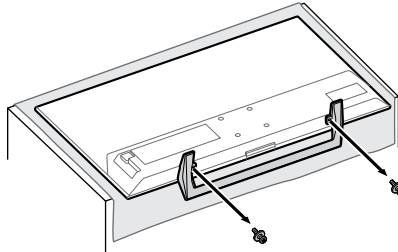

1

اطمینان یابید که دیوار فضای کافی برای تلویزیون داشته باشد و قابلیت پشتیبانی از وزن حداقل چهار برابر تلویزیون را دارا باشد. برای نصب تلویزیون روی دیوار به جدول زیر مراجعه کنید. برای اطلاع از وزن تلویزیون، به صفحه صفحه 26-27 (مشخصات) مراجعه کنید.

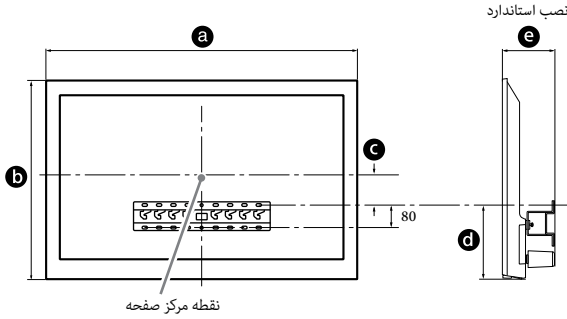

واحد: میلی متر

مدل نام	ابعاد نمایشگر		ابعاد مرکز صفحه		طول نصب
KDL-	a	b	c	d	e
32R324F	735	443	30	201	125

نکته

- ارقام موجود در جدول ممکن است بسته به نصب کمی فرق داشته باشد.
- وقتی تلویزیون شما روی دیوار نصب شد، قسمت بالایی تلویزیون کمی رو به جلو قرار می گیرد.

2

پیچ ها را از پشت تلویزیون باز کنید. پیچ های باز شده در مکان امنی قرار دهید، آنها را دور از دسترسی کودکان قرار دهید.

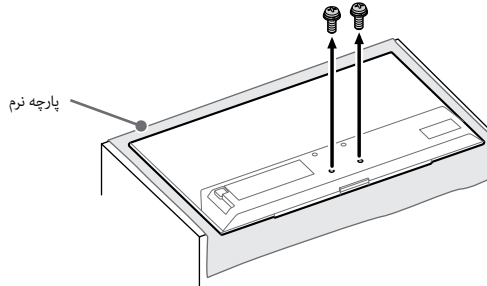

3 قطعات پیوستی را برای پایه نصب دیواری نصب کنید. قطعات پیوستی را با مراجعه به قسمت "1" از راهنمای نصب پایه نصب دیواری بررسی کنید.

- نکته
- در صورت استفاده از پیچ گوهی برقی، گشتاور را تقریباً بر روی 1.5 نیوتن متر (15 کیلوگرم سانتی متر) تنظیم کنید.
 - دقت کنید که قطعات استفاده نشده را برای استفاده های بعدی در مکان ایمنی نگهداری کنید. این دفترچه را برای مراجعه بعدی نگاه دارید.

نصب استاندارد

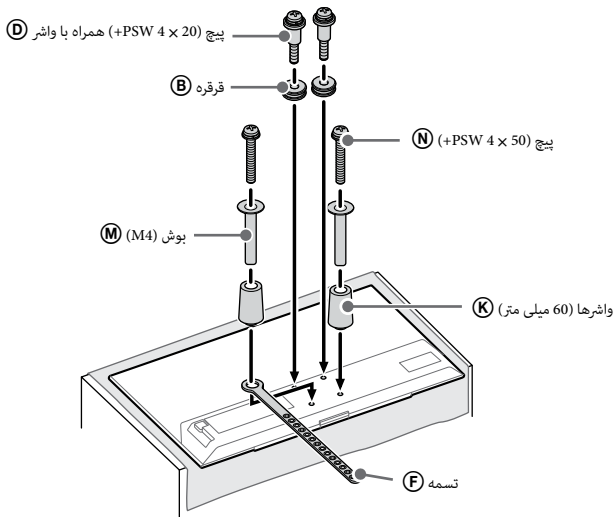

4 کابل های لازم را به تلویزیون وصل کنید.

- نکته
- بعد از نصب تلویزیون روی دیوار نمی توانید به هیچ کدام از پایانه ها دسترسی داشته باشید.

5 تلویزیون را روی پایه نصب کنید. به بخش "5" از راهنمای نصب و "نصب تلویزیون بر روی دیوار" از دستورالعمل های راه اندازی که به همراه پایه نصب دیواری ارائه شده مراجعه کنید.

موقع الخطاف	اسم الطراز - KDL
d	32R324F

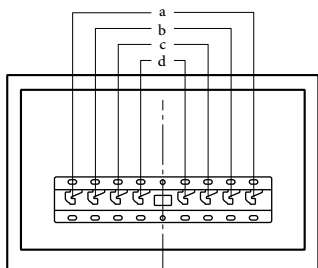

برای نصب تلویزیون بر روی دیوار به دستورالعمل های موجود در پایه نصب دیواری برای مدل خود توجه کنید.

عیب یابی

زمانه که فایسگر LED به رنگ قرمز چشمک می زند، بشمارید چند مرتبه چشمک می زند (فاصله زمانی سه ثانیه است).

اگر فایسگر LED به رنگ قرمز چشمک می زند، با جدا کردن سیم برق AC (سیم برق) از تلویزیون به مدت دو دقیقه تلویزیون را دوباره تنظیم کنید، سپس تلویزیون را روشن کنید.

اگر مشکل همچنان باقی است، با فروشنده یا مرکز خدمات Sony تماس بگیرید و تعداد دفعاتی که نشانگر LED به رنگ قرمز چشمک می زند (فاصله زمانی سه ثانیه است) را بیان کنید. از روی تلویزیون I/II را فشار دهید تا آن را خاموش کنید، سیم برق AC (سیم برق) را جدا کنید، و با فروشنده یا مرکز خدمات Sony تماس بگیرید.

وقتی نشانگر LED چشمک می زند، موارد را طبق زیر بررسی کنید. در صورت ادامه یافتن مشکل، از پرسنل مجاز خدمات بخواهید تلویزیون شما را تعمیر کنند.

تصویر

فاقد تصویر (صفحه تاریک است) و صدایی شنیده نمی شود

- اتصال آنتن (هواپی/کابل) را بازبینی کنید.
- تلویزیون را به پریز برق متناوب (سوکت برق) وصل نموده، و I/II را روی تلویزیون یا کنترل از راه دور را فشار دهید.

هیچ تصویر یا اطلاعات منوی تجهیزات وصل شده به فیش ورودی ویدیو روی صفحه ظاهر نمی شود.

- برای نمایش لیست تجهیزات متصل  را فشار دهید، سپس ورودی دلخواه را انتخاب کنید.
- اتصال بین دستگاه اختیاری و تلویزیون را بررسی کنید.

تصویر دوتایی است یا سایه دارد

- اتصال، مکان یا جهت آنتن (هواپی/کابل) را بازبینی کنید.

فقط برفک و صدای نامفهوم بر روی صفحه ظاهر می شود

- احتمالاً آنتن شکسته یا خم شده است.
- احتمالاً آنتن به پایان عمر مفید خود رسیده است (در صورت استفاده عادی سه تا پنج سال، در کنار دریا یک تا دو سال).

تصویر دارای اعوجاج است (نقطه نقطه یا خط خطی)

- تلویزیون را از منابع اختلال برقی نظیر اتومبیل، موتورسیکلت، سشوار یا دستگاههای اختیاری دور کنید.
- در هنگام نصب تجهیزات اختیاری، بین آنها و تلویزیون اندکی فاصله بگذارید.
- اتصال آنتن (هواپی/کابل) را بازبینی کنید.
- کابل آنتن را از سایر کابلهای اتصال دور نگه دارید.

در هنگام مشاهده یک کانال تلویزیونی، تصویر یا صدا دچار اختلال می شود

- برای بهتر کردن گیرندگی تصویر، [AFT] [کانال یابی دقیق خودکار] را تنظیم کنید. این عملکرد فقط برای کانال های آنالوگ تلویزیون است.

نقاط سیاه و/یا نقاط روشن ریزی بر روی صفحه ظاهر می شوند

- تصویر دستگاه نمایشگر از پیکسل های تشکیل شده است. نقاط ریز سیاه و/یا نقاط روشن (پیکسل) روی صفحه نشانگر نقص در کارکرد نیستند.

خطوط تصویر دچار اعوجاج است

- تنظیم فعلی [درایو سینما] را به سایر تنظیمات (صفحه 13) تغییر دهید.

برنامه ها بی رنگ هستند

- [تنظیم مجدد] را انتخاب کنید (صفحه 12).

هنگام مشاهده یک سیگنال از فیش های Y، P_B، P_R، P_R /- رنگ یا رنگ غیر عادی وجود ندارد

- اتصال فیش های Y، P_R، P_R /- را بررسی کنید و بررسی کنید که همه فیش ها به درستی در فیش های مرتبط قرار گرفته باشند.

هیچ تصویری از تجهیزات متصل روی صفحه ظاهر نمی شود

- دستگاه متصل را روشن کنید.
- اتصال کابل را بازبینی کنید.
- برای نمایش لیست تجهیزات متصل  را فشار دهید، سپس ورودی دلخواه را انتخاب کنید.
- کارت حافظه یا دستگاه ذخیره سازی دیگری را به درستی در دوربین ثابت دیجیتال وارد کنید.
- از کارت حافظه دوربین ثابت دیجیتال یا دستگاه ذخیره سازی دیگری که بر اساس دفترچه دستورالعمل ارائه شده به همراه دوربین ثابت دیجیتال فرمت شده است استفاده کنید.
- عملکردها برای همه دستگاه های USB تضمین نمی شود. همچنین عملکردها بسته به قابلیت های دستگاه USB و ویدیو در حال پخش فرق می کند.

تجهیزات وصل شده را نمی توانید روی منو انتخاب کنید یا ورودی را نمی توانید تغییر دهید

- اتصال کابل را بازبینی کنید.

صدا

صدا وجود ندارد ولی تصویر خوب است

- +/- یا X/II (قطع صدا) را فشار دهید.
- بررسی کنید که آیا [بلندگوها] در [تنظیم صوتی تصویری AV] روی [بلندگوی تلویزیون] تنظیم شود (صفحه 17).
- بررسی کنید که آیا دوشاخه هدفون به تلویزیون وصل شده است.

صدا وجود ندارد یا واضح نیست

- اصحیح بودن تنظیم سیستم تلویزیون را بررسی کنید (صفحه 13).

کانال ها

کانال دلخواه را نمی توان انتخاب نمود

- بین حالت دیجیتال و آنالوگ انتخاب کنید و کانال دیجیتال/آنالوگ دلخواه را انتخاب کنید.

برخی از کانالها خالی است

- کانال فقط مخصوص سرویس رمزگذاری شده/اشتراکی است. مشترک یکی از سرویس های تلویزیون پولی شوید.
- کانال مخصوص انتقال داده (و نه تصویر یا صدا) است.
- برای آگاهی از جزئیات انتقال، با پخش کننده تماس بگیرید.

کانال های دیجیتال نمایش داده نمی شوند.

- برای دانستن اینکه آیا انتقال دیجیتال در منطقه شما ارائه شده است یا خیر، با نصب کننده محلی تماس بگیرید.
- ارتقاء به یک آنتن هوایی قدرتمندتر.

مشخصات

سیستم

سیستم پانل

پانل LCD (نمایشگر کریستال مایع)، نور زمینه LED

سیستم تلویزیون

به کشور/منطقه انتخاب شده بستگی دارد

آنالوگ: M.D/K.I.B/G

دیجیتال: DVB-T2/DVB-T

سیستم رنگ/ویدئو

آنالوگ: NTSC4.43, NTSC3.58, SECAM, PAL

دیجیتال: H.264/MPEG-4 AVC MP/HP@L4, MPEG-2 MP@ML/HL

پوشش کانال

به کشور/منطقه انتخاب شده بستگی دارد

آنالوگ: VHF/UHF

دیجیتال: VHF/UHF

خروجی صدا (فقط برای منبع برق 19.5 ولت)

5 وات + 5 وات

فیشهای ورودی/خروجی

آنتن (هوایی/کابل)

75 اهم ترمینال خارجی برای UHF/VHF

VIDEO IN / COMPONENT IN

COMPONENT IN

قالب های پشتیبانی شده: 1080i (60 هرتز), 1080i (50 هرتز), 1080i (60 هرتز),

720p (60.50 هرتز), 576p, 576i (60 هرتز), 480p, 480i

Y: 75.1 Vp-p, اهم، همگام سازی منفی 0.3 ولت

P8: 75.0.7 Vp-p, اهم

P8: 75.0.7 Vp-p, اهم

ورودی ویدئو (فیش صوتی)

AUDIO IN / COMPONENT IN

ورودی صدا (فیش صوتی)

HDMI IN 1, (ARC) HDMI IN 2

ویدیوی: 1080p (60, 50, 30 هرتز), 1080/24p (60, 50, 30 هرتز), 1080i (60 هرتز),

480i, 480p, 576i, 576p, 720/24p (60 هرتز), 480i, 480p

ورودی کامپیوتر: (افقی × عمودی، فرکانس افقی، فرکانس عمودی)

640 × 480، 31.5 کیلوهرتز، 60 هرتز

800 × 600، 37.9 کیلوهرتز، 60 هرتز

1,024 × 484، 48.4 کیلوهرتز، 60 هرتز

1,280 × 474، 47.4 کیلوهرتز، 60 هرتز

1,280 × 478، 47.8 کیلوهرتز، 60 هرتز

1,360 × 477، 47.7 کیلوهرتز، 60 هرتز

صدا:

PCM خطی دو کاناله: 32، 44.1، 48 کیلوهرتز، 16، 20 و 24 بیت،

Dolby Digital

ARC (کانال بازگشت صوتی) (فقط HDMI IN 1)

Dolby Digital Plus, Dolby Digital, DTS

DIGITAL AUDIO OUT (OPTICAL)

PCM خطی دو کاناله، DTS, Dolby Digital

AUDIO OUT (فیش کوچک استریو)

هدفون، خروجی صدا، سابووفر

تلویزیون به طور خودکار خاموش می شود (تلویزیون به وضعیت آماده باش وارد می شود)

- بررسی کنید که آیا [تایمر خواب] فعال شده است (صفحه 17).
- بررسی کنید که آیا [طول مدت] توسط [تایمر روشن] (صفحه 17) یا [تنظیمات قاب عکس] (صفحه 16) فعال شده است.
- بررسی کنید که آیا [خاموشی در حالت بیکاری] فعال شده است (صفحه 18).

برخی از منابع ورودی قابل انتخاب نیستند

- [نام های ویدئو] و [پیوسته] منبع ورودی را انتخاب کنید (صفحه 17).

کنترل از راه دور کار نمی کند

- باتری ها را تعویض کنید.

تجهیزات HDMI روی [لیست دستگاه های BRAVIA Sync] ظاهر نمی شود

- سازگار بودن دستگاه خود با کنترل حالت همگام BRAVIA را واری کنید.

[خاموش] را در [کنترل BRAVIA Sync] نمی توان انتخاب نمود

- اگر سیستم صوتی سازگار با کنترل BRAVIA Sync را وصل کرده باشید، نمی توانید [خاموش] را در این منو انتخاب کنید. برای تغییر دادن خروجی صوتی یا بلندگوی تلویزیون، [بلندگوی تلویزیون] را در منوی [بلندگوها] انتخاب کنید (صفحه 17).

کلمه عبور [قفل والدین] فراموش شده است

- 9999 را برای رمز PIN وارد کنید.
- با فشار دادن HOME و انتخاب [تنظیمات] ← [تنظیمات سیستم] ← [قفل والدین] ← [رمز] را تغییر دهید [پین کد را به روزرسانی کنید].

حالت نمایش یا آرم تبلیغی روی صفحه نمایش داده میشود

- روی کنترل از راه دور، RETURN (سه مربع) سپس HOME را فشار دهید و [تنظیمات] ← [تنظیمات سیستم] ← [تنظیم] ← [راه اندازی اتوماتیک] را انتخاب کنید. حتما [خانه] را در [محل] انتخاب کنید.



درگاه USB

DC IN 5 V

DC IN 12/19.5 V

ورودی آداپتور برق متناوب : 19.5 ولت

ورودی DC: 12 ولت

سایر

متعلقات جانبی

پایه نصب دیواری: SU-WL450

دمای عملکرد

0 تا 40 درجه سانتی گراد

نیروی برق و سایر موارد

برق مورد نیاز

19.5 ولت برق مستقیم با آداپتور برق متناوب

رته بندی: ورودی 100 تا 240 ولت برق متناوب، 60/50 هرتز

کلاس کارآمد انرژی¹

(فقط برای اردن)

A+

اندازه صفحه (اندازه گیری بصورت ضربدری) (تقریبی)

32 اینچ / 80.0 سانتی متر

مصرف برق

45 وات

مصرف برق¹

(فقط برای اردن)

در حالت [استاندارد]

31 وات

در حالت [روشن]

45 وات

مصرف برق آماده بکار²1

(فقط برای اردن)

45 کیلووات در ساعت

مصرف برق آماده بکار³1

0.50 وات

وضوح نمایش

1,366 نقطه (افقی) × 768 خط (عمودی)

خروجی

USB

5 ولت حداکثر 1.5 آمپر

ابعاد (تقریبی) (عرض x ارتفاع x طول)

با پایه رومیزی

735 × 461 × 169 میلی متر

بدون پایه رومیزی

735 × 443 × 63 میلی متر

جرم (تقریبی)

با پایه رومیزی

4.4 کیلوگرم

بدون پایه رومیزی

4.3 کیلوگرم

¹ این اطلاعات برای اتحادیه اروپا و کشورهای است که قوانین آنها بر اساس قوانین طبقه بندی انرژی اروپا می باشد.

² مصرف انرژی سالانه، بر اساس مصرف برق راه اندازی تلویزیون 4 خانه روزانه برای 365 روز. مصرف انرژی واقعی به نحوه استفاده از تلویزیون بستگی دارد.

³ بعد از اینکه تلویزیون پردازش های داخلی لازم را تمام کند به برق آماده بکار مشخص شده می رسد.

نکته

- در دسترس بودن لوازم جانبی اختیاری به کشورها/منطقه/مدل تلویزیون/موجودی بستگی دارد.
- طراحی و مشخصات دستگاه ممکن است بدون اطلاع تغییر یابند.

نکاتی درباره عملکرد تلویزیون دیجیتال

- هر عملکردی که به تلویزیون دیجیتال (DVB) مربوط می شود فقط در کشورها یا نواحی کار می کند که سیگنال های دیجیتال زمینی (DVB-T2/DVB-T و MPEG-2) و (H.264/MPEG-4 AVC) پخش می شوند. اگر در جایی که زندگی می کنید می توانید سیگنال DVB-T2/DVB-T را دریافت کنید لطفاً به فروشنده محلی خود اطلاع دهید.
- این دستگاه تلویزیون با مشخصات DVB-T2/DVB-T سازگار است ولی سازگاری آن با پخش های دیجیتال زمینی DVB-T2/DVB-T آینده تضمین نمی شود.
- ممکن است برخی از عملکردهای تلویزیون دیجیتال در بعضی از کشورها/نواحی موجود نباشد.

اطلاعات مربوط به مارک تجاری

- واژه های HDMI و HDMI High-Definition Multimedia Interface و آرم HDMI علائم تجاری یا علائم ثبت شده HDMI Licensing Administrator, Inc. در ایالات متحده و سایر کشورهاست.
- تولید شده تحت لیسانس Dolby Laboratories.
- Dolby Audio, Dolby و علامت D دوتایی، علائم تجاری Dolby Laboratories هستند.
- "BRAVIA" و BRAVIA Sync از نشان های تجاری یا نشان های تجاری ثبت شده متعلق به شرکت سونی است.
- "دیسک Blu-ray"، "Blu-ray" و "دیسک Blu-ray" علائم تجاری شرکت Blu-ray Disc هستند.
- برای حق ثبت DTS، مراجعه کنید به <http://patents.dts.com>. تولید شده تحت مجوز DTS, Inc.
- DTS، حق Symbol، و DTS و حق Symbol با هم علائم تجاری ثبت شده هستند و Digital Out 2.0+ علامت تجاری DTS, Inc. DTS, Inc. © هستند کلیه حقوق محفوظ است.
- TUXERA علامت تجاری ثبت شده Tuxera Inc. در ایالات متحده و دیگر کشورها می باشد.
- سایر نشان های تجاری جزء اموال دارندگان مربوطه آنها است.

HDMI™
HIGH-DEFINITION MULTIMEDIA INTERFACE

DOLBY
AUDIO

 **dts**®
2.0+Digital Out

TUXERA



شنيبانی از مشتری و تماس:

<http://www.sony-asia.com/support>

<http://www.sony.net/>