

# SONY®

4-691-195-91(1)



## Televisi

**Petunjuk Pengoperasian**

---

Komponen dan Kontrol

---

Menonton TV

---

Menavigasi Menu Awal

---

Melihat Gambar dari Peralatan  
Tersambung

---

Informasi tambahan

## BRAVIA

KLV-40R352E / 32R326E / 32R302E

---

# Daftar Isi

Informasi Keselamatan .....	3
Langkah Pencegahan.....	5

---

## Komponen dan Kontrol

TV.....	7
Remote Control .....	8

---

## Menonton TV

Mengubah Gaya Menonton .....	10
Mengubah Mode Lebar .....	10
Mengatur Pilihan Latar.....	10

---

## Menavigasi Menu Awal

Favorit .....	11
Aplikasi .....	11
Menggunakan TV sebagai Mode Bingkai	
Foto .....	11
Mendengarkan Radio FM.....	12
Media .....	12
Memutar Foto/Musik/Video melalui	
USB.....	12
Pengaturan .....	14
Pengaturan Sistem .....	14
Dukungan Pelanggan.....	20

---

## Melihat Gambar dari Peralatan Tersambung

Diagram Sambungan .....	21
Menggunakan Peralatan Audio dan	
Video .....	23

---

## Informasi tambahan

Memasang TV ke Dinding .....	24
Pemecahan masalah .....	27
Gambar .....	27
Suara .....	28
Saluran.....	28
Umum .....	28
Spesifikasi .....	29

## Pendahuluan

Terima kasih telah memilih produk Sony ini. Sebelum mengoperasikan TV, bacalah petunjuk ini dengan teliti dan simpanlah untuk dipakai di lain waktu.

### Catatan

- Sebelum mengoperasikan TV, bacalah "Informasi Keselamatan" (halaman 3).
- Petunjuk mengenai "Memasang TV ke Dinding" ada dalam petunjuk penggunaan TV ini.
- Gambar dan ilustrasi yang digunakan dalam Panduan Pemasangan dan buku petunjuk ini hanyalah untuk referensi saja dan bisa berbeda dari penampilan produk yang sebenarnya.

## Lokasi Panduan Pemasangan

Panduan Pemasangan ditempatkan di atas bantalan di dalam kardus TV.

## Lokasi label identifikasi

Label untuk No. Model dan peringkat Catu Daya TV ada di bagian belakang TV.

Label untuk No. Model dan No. Seri adaptor AC ada di bagian bawah adaptor AC.

## Informasi Keselamatan

### PERINGATAN

Jangan menempatkan baterai pada panas yang berlebihan seperti sinar matahari, api atau sejenisnya. Jangan menempatkan televisi di lokasi yang tidak stabil. Televisi bisa jatuh, menyebabkan cedera serius pada orang atau kematian. Banyak cedera, khususnya pada anak-anak, yang dapat dihindari dengan mengambil langkah-langkah pencegahan yang sederhana seperti:

- Menggunakan panel atau penyangga yang disarankan oleh pabrik televisi.
- Hanya menggunakan perabot yang dapat menopang televisi dengan aman.
- Memastikan televisi tidak menggantung dari tepi perabot yang menopangnya.
- Tidak menaruh televisi di atas perabot yang tinggi (contohnya, lemari atau rak buku) tanpa menambatkan perabot maupun televisi ke penopang yang sesuai.
- Tidak menempatkan televisi di atas kain atau materi lain yang terdapat di antara televisi dan perabot penopangnya.
- Mendidik anak-anak tentang bahaya yang bisa timbul dari memanjat perabot untuk menggapai televisi atau pengontrolnya.

Jika televisi Anda yang ada saat ini dipertahankan dan dipindah lokasinya, pertimbangan yang sama seperti di atas harus diterapkan.

## Pemasangan/Penyetelan

Pasang dan gunakan TV menurut petunjuk di bawah ini untuk menghindari risiko kebakaran, sengatan listrik atau kerusakan dan/atau cedera.

### Pemasangan

- TV harus dipasang di dekat stopkontak (stopkontak listrik) yang dapat diakses dengan mudah.
- Tempatkan TV di atas permukaan yang stabil dan datar supaya tidak terjatuh dan menyebabkan cedera pada orang atau kerusakan pada TV.

- Pasang TV sehingga penyangga tidak menonjol keluar dari penyangga TV (tidak diberikan). Jika penyangga menonjol keluar dari penyangga TV, akan menyebabkan TV terjatuh, dan menyebabkan luka atau kerusakan pada TV.

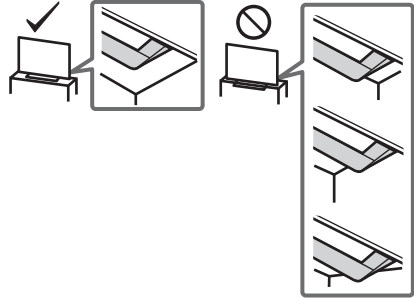

- Hanya personil yang memenuhi kualifikasi yang boleh melakukan pemasangan di dinding.
- Untuk alasan keselamatan, Anda sangat dianjurkan untuk menggunakan aksesoris Sony, termasuk: Braket Dinding: SU-WL450
- Pastikan untuk menggunakan sekrup yang disertakan bersama dengan Braket Dinding ketika memasang Kait Pemasangan ke TV. Sekrup yang disertakan dirancang seperti yang ditunjukkan oleh ilustrasi ketika diukur dari permukaan tempat pasang dari Kait Pemasangan. Diameter dan panjang sekrup berbeda-beda menurut model Braket Dinding. Penggunaan sekrup selain daripada yang disertakan dapat menyebabkan kerusakan internal pada TV atau menyebabkan TV terjatuh, dll.

8 mm – 12 mm

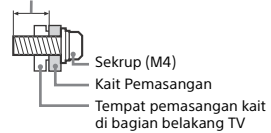

### Memindahkan TV

- Sebelum memindahkan TV, cabut semua kabel.
- Diperlukan dua atau tiga orang untuk memindahkan TV yang besar.
- Ketika memindahkan TV dengan menggunakan tangan, pegang seperti ditunjukkan di bawah ini. Jangan menekan panel LCD dan kerangka di sekeliling layar.

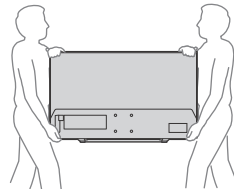

- Ketika memindahkan TV, jaga agar TV tidak terkena guncangan atau getaran yang berlebihan.
- Ketika memindahkan TV untuk diperbaiki atau ketika pindah tempat tinggal, kemas TV menggunakan karton dan materi kemasan aslinya.

## Mencegah jatuh

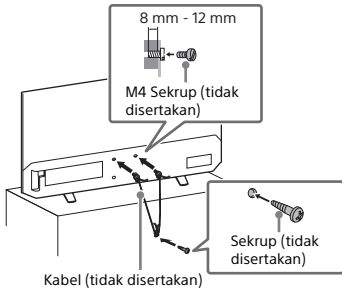

## Ventilasi

- Jangan pernah memasukkan apapun ke dalam kabinet.
- Beri ruang di sekitar TV seperti ditunjukkan di bawah ini.
- Anda sangat dianjurkan untuk menggunakan Braket Dinding Sony guna memberi sirkulasi udara yang cukup.

## Dipasang di dinding

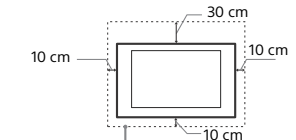

Minimal beri ruang sebesar ini di sekitar TV.

## Dipasang dengan dukungan

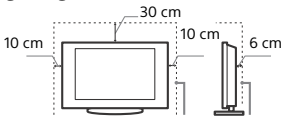

Minimal beri ruang sebesar ini di sekitar TV.

- Untuk memastikan ventilasi yang cukup dan mencegah terkumpulnya kotoran atau debu:
  - Jangan letakkan TV dalam posisi tidur, memasangnya dalam posisi terjungkir, terbalik ke belakang, atau menyamping.
  - Jangan tempatkan TV di atas papan rak, karpet, tempat tidur atau di dalam lemari pakaian.
  - Jangan tutupi TV dengan kain, seperti tirai, atau barang-barang seperti surat kabar, dll.
  - Jangan pasang TV seperti yang ditunjukkan di bawah ini.

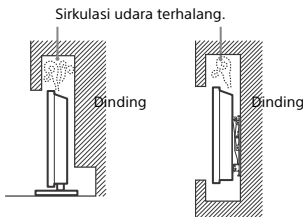

## Kabel daya listrik (kabel listrik)

- Tangani kabel daya listrik (kabel listrik) dan stopkontak (stopkontak listrik) seperti berikut untuk menghindari risiko kebakaran, sengatan listrik atau kerusakan dan/atau cedera:
- Bentuk steker (stecker listrik), yang disertakan bersama dengan TV, bervariasi tergantung pada kewasannya. Pastikan untuk menyambungkan kabel daya listrik (kabel listrik) yang benar dengan steker yang sesuai dengan stopkontak (stopkontak listrik).
  - Hanya gunakan kabel daya listrik (kabel listrik) yang disertakan oleh Sony, bukan kabel dengan merek lain.
  - Masukkan steker sepenuhnya ke dalam stopkontak (stopkontak listrik).

- Operasikan TV dengan catu daya listrik 100 Volt - 240 Volt saja.
- Ketika menyambungkan kabel, pastikan untuk mencabut kabel daya listrik (kabel listrik) untuk keselamatan Anda dan berhati-hatilah supaya kaki Anda tidak tersandung kabel.
- Cabut kabel daya listrik (kabel listrik) dari stopkontak (stopkontak listrik) sebelum memperbaiki atau memindahkan TV.
- Jauhkan kabel daya listrik (kabel listrik) dari sumber panas.
- Cabut steker (stecker listrik) dan bersihkan secara rutin. Jika steker tertutup debu dan terkena kelembapan, kualitas isolasinya bisa menurun, yang dapat menimbulkan kebakaran.

## Catatan

- Jangan gunakan kabel daya listrik (kabel listrik) yang disertakan di sini untuk peralatan lain.
- Jangan menjepit, membengkokkan, atau memelintir kabel daya listrik (kabel listrik) secara berlebihan. Konduktor inti bisa terpapar atau patah.
- Jangan memodifikasi kabel daya listrik (kabel listrik).
- Jangan menaruh benda yang berat di atas kabel daya listrik (kabel listrik).
- Jangan menarik bagian kabelnya ketika mencabut kabel daya listrik (kabel listrik).
- Jangan menyambungkan terlalu banyak peralatan ke stopkontak (stopkontak listrik) yang sama.
- Jangan gunakan stopkontak (stopkontak listrik) yang tidak terlalu pas.

## CATATAN UNTUK ADAPTOR AC

### Peringatan

Untuk mengurangi risiko kebakaran atau sengatan listrik, jangan menempatkan alat ini ke air hujan atau kelembapan. Untuk mencegah kebakaran atau bahaya sengatan, jangan tempatkan benda yang berisi dengan cairan, seperti vas bunga, di atas alat.

Jangan memasang peralatan ini di tempat yang sempit, seperti rak buku atau unit yang serupa.

- Pastikan stopkontak (stopkontak listrik) dipasang di dekat peralatan dan dapat diakses dengan mudah.
- Pastikan untuk menggunakan adaptor AC dan kabel daya listrik (kabel listrik) yang disertakan. Jika tidak, dapat menyebabkan malfungsi.
- Sambungkan adaptor AC ke stopkontak (stopkontak listrik) yang dapat diakses dengan mudah.
- Jangan menggulung kabel daya listrik (kabel listrik) di adaptor AC. Kabel intinya bisa terpotong dan/atau menyebabkan malfungsi pada TV.
- Jangan menyentuh adaptor AC dengan tangan yang basah.
- Jika Anda melihat ada abnormalitas pada adaptor AC, segera cabut dari stopkontak (stopkontak listrik).
- TV belum terputus dari sumber listrik selama masih tersambung ke stopkontak (stopkontak listrik), bahkan jika TV itu sendiri sudah dimatikan.
- Ketika adaptor AC menjadi hangat setelah digunakan selama beberapa waktu, Anda dapat merasa panas ketika menyentuhnya dengan tangan.

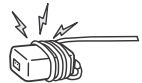

## Penggunaan yang Dilarang

Jangan memasang/menggunakan TV di lokasi, lingkungan atau situasi seperti yang dicantumkan di bawah ini, karena TV bisa gagal fungsi dan menyebabkan kebakaran, sengatan listrik, kerusakan dan/atau cedera.

### Lokasi:

- Di luar ruang (di bawah sinar matahari langsung), di pinggir pantai, di perahu atau kapal lain, di dalam kendaraan, di lembaga medis, lokasi yang tidak stabil, di dekat air, hujan, kelembapan atau asap.

### Lingkungan:

- Tempat-tempat yang panas, lembap, atau sangat berdebu; di mana serangga bisa masuk; di mana TV bisa terpapar ke getaran mekanis, di dekat benda yang mudah terbakar (lilin, dll.). TV tidak boleh dipaparkan ke tetesan atau cipratan cairan dan benda yang berisi cairan, seperti vas bunga, tidak boleh ditaruh di atas TV.

## Situasi:

- Penggunaan dengan kondisi tangan basah, dengan kabinet dilepas, atau dengan aksesoris tidak direkomendasikan oleh pabrik. Lepaskan TV dari stopkontak (stopkontak listrik) dan antena ketika ada badai petir.
- Pasang TV hingga menonjol keluar ke ruang terbuka. Cedera atau kerusakan dapat terjadi akibat dari orang atau benda yang menabrak TV.

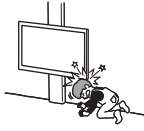

- Tempatkan TV di tempat yang lembap atau berdebu, atau di suatu ruangan dengan asap atau uap yang berminyak (dekat dengan meja memasak atau alat pelembap udara). Kebakaran, sengatan listrik, atau perubahan bentuk bisa terjadi.
- Pasang TV di tempat yang terpapar pada suhu ekstrem, seperti sinar matahari langsung, di dekat radiator atau ventilasi pemanas. TV bisa menjadi terlalu panas dalam kondisi tersebut, yang bisa menyebabkan perubahan bentuk selubung dan/atau kegagalan fungsi TV.



- Jika TV ditempatkan di ruang ganti di tempat pemandian umum atau sumber air panas, TV bisa rusak karena belerang di udara, dll.



- Untuk mendapatkan kualitas gambar yang terbaik, jangan menempatkan layar ke cahaya atau sinar matahari langsung.
- Jangan memindahkan TV dari area dingin ke area hangat. Perubahan suhu ruang yang mendadak dapat menimbulkan kondensasi uap. Ini bisa membuat TV menampilkan gambar yang buruk dan/atau warna yang buruk. Jika hal ini terjadi, biarkan kelembapan menguap sampai habis sebelum menyalakan TV.

## Pecahan kaca:

- Jangan melempar apapun ke TV. Layar kaca bisa pecah karena benturan dan menyebabkan cedera yang serius.
- Jika permukaan TV retak, jangan menyentuhnya sampai Anda telah mencabut kabel daya listrik (kabel listrik). Karena ini dapat menimbulkan sengatan listrik.

## Ketika tidak digunakan

- Jika Anda tidak akan menggunakan TV selama beberapa hari, TV harus diputuskan dari daya listrik arus bolak-balik (listrik) untuk alasan lingkungan dan keselamatan.
- Karena TV tidak terputus dari daya listrik arus bolak-balik (listrik) ketika TV hanya dimatikan, cabut steker dari stopkontak (stopkontak listrik) untuk memutuskan TV secara keseluruhan.
- Beberapa TV mungkin memiliki fitur di mana TV harus berada dalam keadaan siaga agar bisa berfungsi dengan benar.

## Untuk anak-anak

- Jangan biarkan anak-anak memanjat ke atas TV.
- Jauhkan aksesoris-aksesori kecil dari jangkauan anak-anak, sehingga tidak akan tertelan secara tidak sengaja.

## Jika masalah-masalah berikut terjadi...

**Matikan** TV dan segera cabut kabel daya listrik (kabel listrik) jika salah satu dari masalah berikut terjadi. Minta penyalur Anda atau pusat layanan Sony untuk mengirim personel layanan yang memenuhi kualifikasi untuk memeriksanya.

### Kapan:

- Kabel daya listrik (kabel listrik) rusak.
- Stopkontak (stopkontak listrik) tidak pas.
- TV rusak karena terjatuh, terbentur atau terlempari suatu benda.
- Ada cairan atau benda padat yang jatuh ke dalam kabinet melalui lubang.

## Tentang Suhu TV LCD

Ketika TV LCD digunakan dalam jangka waktu lama, panel di sekelilingnya menjadi hangat. Anda mungkin merasa panas ketika menyentuhnya dengan tangan.

## Langkah Pencegahan

### Melihat TV

- Melihat TV dengan cahaya yang sedang, seperti melihat TV dengan cahaya yang kurang memadai atau selama jangka waktu yang lama, membuat mata Anda menjadi tegang.
- Ketika menggunakan headphone, sesuaikan volumenya sehingga menghindari volume yang terlalu tinggi, karena pendengaran bisa rusak.

### Layar LCD

- Meskipun layar LCD dibuat dengan teknologi berpresisi tinggi dan 99,99% atau lebih pikselnya efektif, titik hitam bisa muncul atau poin cahaya terang (merah, biru, atau hijau) bisa muncul secara terus menerus di layar LCD. Ini adalah sifat struktur layar LCD dan bukan merupakan malfungsi.
- Jangan mendorong atau menggosok filter depan, atau menaruh benda di atas TV ini. Gambar bisa menjadi tidak rata atau layar LCD bisa rusak.
- Jika TV ini digunakan di tempat yang dingin, noda bisa muncul di dalam gambar atau gambar bisa menjadi gelap. Ini tidak menandakan adanya kegagalan. Fenomena ini akan hilang ketika suhu naik.
- Bayangan bisa muncul ketika gambar yang diam ditampilkan secara terus menerus. Bayangan bisa hilang setelah beberapa waktu.
- Layar dan kabinet menjadi hangat ketika TV ini sedang digunakan. Ini bukan malfungsi.
- Layar LCD mengandung sejumlah kecil kristal cair. Taati hukum dan peraturan setempat untuk pembuangan.

## Menangani dan membersihkan permukaan layar/kabinet TV

Pastikan untuk mencabut kabel daya listrik (kabel listrik) yang tersambung ke TV dari stopkontak (stopkontak listrik) sebelum membersihkan.

Untuk menghindari penurunan kualitas materi atau penurunan kualitas bahan pelapis layar, ikuti langkah-langkah pencegahan berikut.

- Untuk menghilangkan debu dari permukaan layar/kabinet, seka dengan pelan menggunakan kain lembut. Jika masih ada debu, seka dengan kain lembut yang sedikit dibasahi dengan larutan deterjen ringan yang diencerkan.
- Jangan pernah menyemprotkan air atau deterjen secara langsung ke TV. Karena dapat menetes ke bagian bawah layar atau komponen luar dan memasuki TV, dan bisa menyebabkan kerusakan pada TV.



- Jangan pernah menggunakan segala jenis penyeka yang kasar, pembersih alkali/asam, bubuk gosok, atau larutan yang mudah menguap, seperti alkohol, benzena, tiner atau insektisida. Penggunaan materi semacam ini atau kontak yang lama dengan bahan karet atau vinil bisa menyebabkan kerusakan pada permukaan layar dan bahan kabinet.
- Ketika menyesuaikan sudut TV, gerakkan dengan perlahan sehingga TV tidak berpindah atau tergeser dari dudukan mejanya.

## **Peralatan Pilihan**

Jauhkan komponen-komponen pilihan atau semua peralatan yang mengeluarkan radiasi elektromagnetik dari TV. Jika tidak, gangguan pada gambar dan/atau suara yang ribut bisa terjadi.

## **Perhatian ketika menangani remote control**

- Perhatikan polaritas yang benar ketika memasukkan baterai.
- Jangan menggunakan jenis baterai yang berbeda secara bersamaan atau mencampur baterai lama dengan baterai baru.
- Buang baterai dengan cara yang ramah lingkungan. Kawasan tertentu mungkin mengatur pembuangan baterai. Konsultasikan pada otoritas setempat.
- Tangani remote control dengan hati-hati. Jangan menjatuhkannya atau menginjaknya, atau menumpahkan cairan apa saja ke atasnya.
- Jangan tempatkan remote control di lokasi yang dekat dengan sumber panas, tempat yang terkena sinar matahari langsung, atau ruang yang lembap.

## Komponen dan Kontrol

### TV

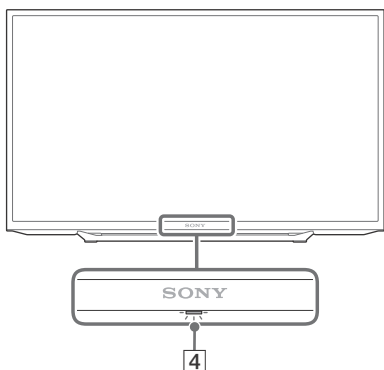
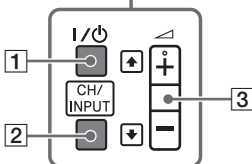
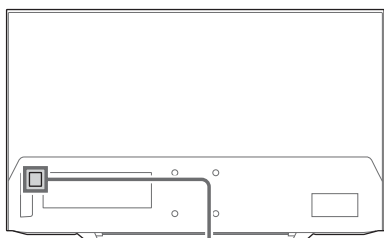

#### 1 I/⏻ (Daya)

Menyalakan TV atau beralih ke mode siaga.

##### Catatan

- Untuk sepenuhnya memutuskan sambungan TV dari daya listrik arus bolak-balik, cabut steker dari stopkontak listrik.

#### 2 CH/INPUT

Beralih antara layar CH ke Atas/Bawah dan layar pilihan input.

#### 3 ⏪ + / - / ⏩ / ⏴ / ⏵ (Pilih Volume / Item)

- Menambah/mengurangi volume, atau memilih saluran yang berikutnya (+) atau sebelumnya (-) ketika pemberitahuan CH ke Atas/Bawah ditampilkan dengan menekan tombol **CH/INPUT**.
- Memindahkan sumber input yang dipilih ke atas/ke bawah ketika menu pilihan input ditampilkan dengan menekan tombol **CH/INPUT**.

#### 4 (Sensor/Indikator LED)

- Menerima sinyal dari remote control. Jangan tempatkan apapun di atas sensor. Karena dapat memengaruhi fungsinya.
- Menyala dengan warna kuning ketika [Pewaktu Tidur] atau [Timer On] disetel (halaman 18), atau TV berada dalam Mode Bingkai Foto (halaman 11).
- Menyala dengan warna hijau ketika [Hemat Daya] disetel ke [Gambar Off] (halaman 20).
- Menyala dengan warna hijau ketika TV dinyalakan.
- Tidak menyala ketika TV berada dalam mode siaga.
- Berkedip ketika remote control dioperasikan.

##### Catatan

- Pastikan TV sudah benar-benar dimatikan sebelum mencabut kabel daya listrik (kabel listrik).

##### Petunjuk

- Tombol ⏪ + memiliki titik timbul. Gunakan sebagai referensi ketika mengoperasikan TV.

# Remote Control

Bentuk, lokasi, ketersediaan dan fungsi tombol remote control dapat bervariasi tergantung pada kawasan/negara/model TV Anda.

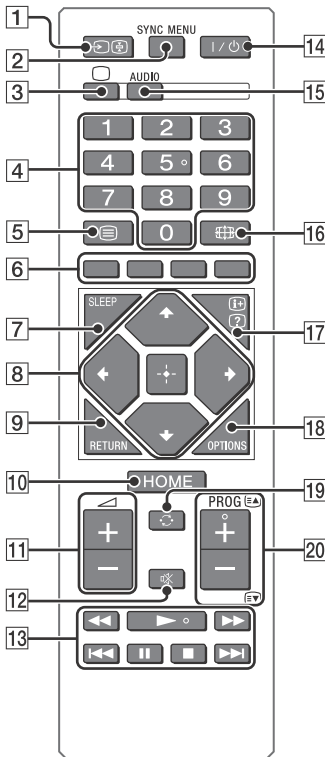

- 1** / (**Pilih input/Tahan teks**)
  - Menampilkan dan memilih sumber input.
  - Dalam mode teks, menahan halaman saat ini.
- 2** **SYNC MENU**

Tekan untuk menampilkan Menu BRAVIA Sync lalu pilih peralatan HDMI yang tersambung dari [Pemilihan Perangkat]. Opsi berikut dapat dipilih dari Menu BRAVIA Sync.

**Kontrol Perangkat:**  
Gunakan [Kontrol Perangkat] untuk mengoperasikan peralatan yang kompatibel dengan Kontrol BRAVIA Sync. Pilih opsi dari [Awal (Menu)], [Opsi], [Daftar Konten] dan [Daya Off] untuk mengoperasikan peralatan.

## Speaker:

Pilih [Speaker TV] atau [Sistem Audio] untuk mengeluarkan suara TV dari speaker TV atau peralatan audio yang tersambung.

## Kontrol TV:

Gunakan menu [Kontrol TV] untuk mengoperasikan TV dari menu [Awal (Menu)] atau [Opsi].

## Kembali ke TV:

Pilih opsi ini untuk kembali ke program TV.

- 3**

Keluar dari mode Teks, atau beralih ke layar TV ketika menampilkan input eksternal.
- 4** **Tombol angka**
  - Memilih saluran. Untuk angka saluran 10 dan di atasnya, masukkan digit berikutnya dengan cepat.
  - Dalam mode teks, masukkan angka halaman tiga digit untuk memilih halaman.
- 5** (**Teks**)

Dalam mode teks, menampilkan siaran Teks. Setiap kali Anda menekan , tampilan berubah menurut siklusnya seperti berikut: Teks → Teks dan gambar TV (mode campuran) → Tanpa Teks (keluar dari layanan Teks)
- 6** **Tombol warna**

Menampilkan panduan operasi (ketika tombol warna tersedia).
- 7** **SLEEP**

Tekan berulang kali hingga TV menampilkan waktu dalam menit. ([Off]/[15 mnt]/[30 mnt]/[45 mnt]/[60 mnt]/[90 mnt]/[120 mnt]) jika anda menginginkan TV tetap menyala sebelum dimatikan. Untuk membatalkan sleep timer, tekan **SLEEP** berulang kali sampai [Off] muncul.
- 8** / / / / (**Pilih item / Enter**)
  - Pilih atau sesuaikan item.
  - Konfirmasikan item yang dipilih.
- 9** **RETURN**
  - Kembali ke layar sebelumnya dari menu yang ditampilkan.
  - Menghentikan pemutaran ketika memutar file foto/musik/video.
- 10** **HOME**

Menampilkan atau membatalkan menu.



**11**  +/- (**Volume**)

Menyesuaikan volume.

**12**  (Senyap)

Mematikan suara. Tekan lagi untuk mengembalikan suara.

**13** 

- Mengoperasikan perangkat terhubung yang kompatibel dengan BRAVIA Sync.
- Tombol ini juga dapat digunakan untuk memutar media pada perangkat USB.

**14**  (TV siaga)

Menyalakan TV atau beralih ke mode siaga.

**15** **AUDIO**

Memilih suara dari sumber multibahasa atau dual sound untuk program yang saat ini sedang dilihat (Tergantung pada sumber program).

**16**  (**Mode Lebar**)

Menyesuaikan tampilan layar. Tekan berulang kali untuk memilih mode lebar yang diinginkan (halaman 10).

**17**  (?) (**Memperlihatkan Info/Teks**)



- Menampilkan informasi. Tekan sekali untuk menampilkan informasi tentang program/input yang sedang Anda tonton. Tekan lagi untuk menyingkirkan tampilan dari layar.
- Dalam mode teks, mengungkapkan informasi yang tersembunyi (misalnya, jawaban atas sebuah kuis).



**18** **OPTIONS**

Menampilkan sebuah daftar yang berisi jalan pintas ke beberapa menu pengaturan. Opsi yang terdaftar bervariasi tergantung pada input dan konten saat ini.

**19**  (**Melompat**)

Kembali ke saluran atau input sebelumnya yang dilihat lebih dari 15 detik.

**20** **PROG +/-** /  / 

- Memilih saluran berikutnya (+) atau sebelumnya (-).
- Dalam mode teks, memilih halaman berikutnya () atau sebelumnya ()

**Petunjuk**

- Angka **5**, , tombol **PROG +** dan **AUDIO** memiliki titik timbul. Gunakan titik timbul sebagai referensi ketika mengoperasikan TV.

## Menonton TV

- 1 Tekan **I/⏻** pada TV atau remote control untuk menyalakan TV.
- 2 Tekan tombol angka atau **PROG +/-** untuk memilih saluran TV.
- 3 Tekan **↔ +/-** untuk menyesuaikan volume.

## Mengubah Gaya Menonton

### Mengubah Mode Lebar

- 1 Tekan **⊞** berulang kali untuk memilih mode lebar.

[Zoom Lebar]\*

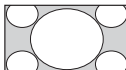

[Penuh]

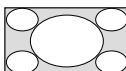

[Normal]

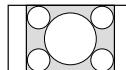

[Zoom]\*

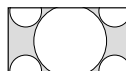

\* Bagian atas dan bawah gambar bisa terpotong.

### Untuk Input PC HDMI (timing PC)

[Normal]

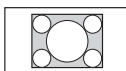

[Penuh 1]

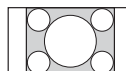

[Penuh 2]

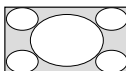

### Mengatur Pilihan Latar

- 1 Tekan **OPTIONS**.
- 2 Tekan **⬆/⬇** lalu **⊞** untuk memilih [Pilihan Latar].

Ketika Anda memilih opsi latar yang diinginkan, kualitas suara dan gambar yang optimal untuk latar yang dipilih ditetapkan secara otomatis. Opsi yang dapat Anda pilih bisa bervariasi. Opsi yang tidak tersedia berwarna abu-abu.

## Menavigasi Menu Awal

Tombol **HOME** memungkinkan Anda untuk mengakses berbagai macam pengaturan dan fitur TV.

### 1 Tekan **HOME**.

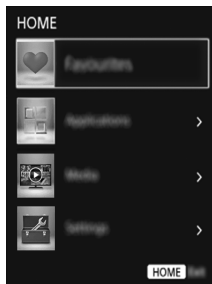

### 2 Tekan $\uparrow/\downarrow$ untuk memilih sebuah opsi, lalu tekan $\square$ .

## Favorit

Fitur Favorit memungkinkan anda untuk menentukan sampai dengan 18 saluran program favorit anda.

### 1 Tekan **HOME**.

### 2 Tekan $\uparrow/\downarrow$ lalu $\square$ untuk memilih [Favorit].



### 3 Tekan $\uparrow/\downarrow$ lalu $\square$ untuk memilih program.

## Aplikasi

### Menggunakan TV sebagai Mode Bingkai Foto

Mode Bingkai Foto menampilkan jam dan kalender pada saat yang sama Bingkai Foto menampilkan foto, dan mendengarkan musik atau radio FM.

**HOME** → [Aplikasi] → [Mode Bingkai Foto]



### Untuk meluncurkan Mode Bingkai Foto sambil memutar media USB

- 1 Tekan **OPTIONS** sambil memutar file foto atau musik.
- 2 Tekan  $\uparrow/\downarrow$  lalu  $\square$  untuk memilih [Mode Bingkai Foto] untuk meluncurkan Bingkai Foto.

### Untuk memilih mode Tampilan

Anda dapat mengubah tampilan Mode Bingkai Foto dengan memilih [Mode Tampilan] di [Setelan Bingkai Foto] (halaman 17).

### Untuk memilih mode Tampilan Jam

Anda dapat memilih di antara tiga mode tampilan jam dengan memilih [Tampilan Jam] di [Setelan Bingkai Foto] (halaman 17).

#### Catatan

- TV tidak memiliki cadangan bertenaga baterai untuk jam. Jika ada kematian listrik atau jika Anda memutuskan sambungan kabel listrik, tanggal dan waktu saat ini akan disetel ulang secara otomatis.

## Durasi

Untuk menghemat listrik, TV secara terus menerus memutar dalam Mode Bingkai Foto sampai dengan 24 jam sebelum mati secara otomatis. Setelah mati secara otomatis, jangan gunakan Mode Bingkai Foto selama paling sedikit satu jam supaya panel tidak menjadi terlalu panas.

Anda dapat mengubah pengaturan [Durasi] di [Setelan Bingkai Foto] (halaman 17).

Supaya panel tidak menjadi terlalu panas, posisi foto, jam dan kalender dialihkan secara otomatis setiap jam.

## Mendengarkan Radio FM

**HOME** → [Aplikasi] → [Radio FM]

Catatan

- Tekan **PROG +/-** untuk memilih stasiun radio FM. Tekan **RETURN** untuk keluar dari mode Radio FM.

## Memprasetel Stasiun Radio

Ketika Anda menggunakan fungsi Radio FM untuk pertama kalinya, tekan **HOME** dan pilih [Pengaturan] → [Pengaturan Sistem] → [Konfigurasi Saluran] → [Penyiapan Radio FM] → [Penalaan Otomatis].

## Untuk mengubah stasiun radio prasetel

- 1 Tekan **OPTIONS** dalam mode Radio FM.
- 2 Tekan  $\uparrow/\downarrow$  lalu  $\oplus$  untuk memilih [Prasetel Radio FM].
- 3 Tekan  $\uparrow/\downarrow$  lalu  $\oplus$  untuk memilih stasiun radio yang ingin Anda ubah.
- 4 Tekan  $\uparrow/\downarrow$  lalu  $\oplus$  untuk mengubah frekuensi FM lalu untuk mengedit nama stasiun Radio FM.

Catatan

- Jika stasiun memiliki suara gemerisik, Anda mungkin bisa memperbaiki kualitas suaranya dengan menekan  $\leftarrow/\rightarrow$ .
- Ketika program FM stereo memiliki gangguan suara statik, tekan **AUDIO** sampai [Mono] muncul. Tidak akan ada efek stereo, tetapi gangguan suara akan berkurang.

## Media

### Memutar Foto/Musik/Video melalui USB

Anda dapat menikmati file foto/musik/video yang disimpan dalam kamera digital/camcorder/smartphone Sony (bergantung pada modelnya)\* melalui kabel USB atau perangkat penyimpanan USB di TV Anda.

- 1 Sambungkan perangkat USB yang didukung ke TV.

\* Perangkat perlu berada dalam Media Transfer Mode (MTP).

- 2 Tekan **HOME**.

- 3 Tekan  $\uparrow/\downarrow$  lalu  $\oplus$  untuk memilih [Media].

- 4 Tekan  $\uparrow/\downarrow$  lalu  $\oplus$  untuk memilih [Foto], [Musik] atau [Video].

- 5 Tekan  $\uparrow/\downarrow/\leftarrow/\rightarrow$  lalu  $\oplus$  untuk memilih sebuah file atau folder.

### Opsi Pemutaran

Tekan tombol merah di tampilan daftar/gambar kecil untuk menampilkan daftar pengaturan pemutaran USB.

### Untuk menyesuaikan kualitas gambar dan suara dari media USB

Tekan **OPTIONS** selama pemutaran media lalu pilih [Gambar] atau [Suara].

Catatan

- Tekan  $\uparrow/\downarrow/\leftarrow/\rightarrow$  lalu  $\oplus$  untuk memilih dan menyesuaikan item.

## Untuk memutar foto sebagai slideshow (Foto)

- 1 Tekan tombol hijau di tampilan daftar/gambar kecil untuk memulai slideshow. Untuk mengatur [Efek Slideshow] dan [Kecepatan Slideshow], tekan **OPTIONS** → [Opsi Pemutaran]. Untuk menghentikan slideshow, tekan **RETURN**.

### Catatan

- Ketika TV sedang mengakses data di perangkat USB, patuhi hal-hal berikut:
  - Jangan matikan TV.
  - Jangan mencabut kabel USB.
  - Jangan melepaskan perangkat USB. Data di perangkat USB bisa rusak.
- Sony tidak bertanggung jawab atas semua kerusakan data atau hilangnya data di media perekam karena malfungsi dari segala perangkat yang tersambung atau TV.
- Sistem file di perangkat USB mendukung FAT16, FAT32 dan NTFS.
- Nama file dan nama folder mungkin tidak ditampilkan dengan benar dalam beberapa kasus.
- Ketika Anda menyambungkan kamera digital Sony, atur mode sambungan USB kamera ke Otomatis atau Penyimpanan Massal. Untuk informasi selengkapnya tentang mode sambungan USB, lihat petunjuk yang disertakan dengan kamera digital Anda.
- Gunakan perangkat penyimpanan USB yang mematuhi standar kelas perangkat penyimpanan massal USB.
- Jika file yang dipilih memiliki informasi kontainer yang tidak benar, atau tidak lengkap, file tersebut tidak dapat diputar.

## Format Video USB

- AVI (.avi)
  - Codec Video: MPEG1, MPEG2, Xvid, MPEG4, H.264, Motion JPEG
  - Codec Audio: PCM, MPEG1 Layer1/2, MPEG2 AAC (2ch), MPEG4 AAC (2ch), MPEG4 HE-AAC (2ch), Dolby Digital (2ch), WMA v8, MP3
- ASF (.wmv, .asf)
  - Codec Video: WMV v9, Xvid, VC-1
  - Codec Audio: MP3, WMA v8
- MP4 (.mp4, .mov, .3gp)
  - Codec Video: MPEG4, H.264, H.263, Motion JPEG
  - Codec Audio: MPEG1 Layer1/2, MP3, MPEG2 AAC, MPEG4 AAC, MPEG4 HE-AAC
- MKV (.mkv)
  - Codec Video: WMV v9, MPEG4, H.264, VC-1, VP8
  - Codec Audio: PCM, MPEG1 Layer1/2, MP3, MPEG2 AAC (2ch), MPEG4 AAC (2ch), Dolby Digital (2ch), WMA v8, DTS, DTS 2.0, VORBIS
- WebM (.webm)
  - Codec Video: VP8
  - Codec Audio: VORBIS
- PS (.mpg, .mpeg, .vro, .vob)
  - Codec Video: MPEG1, MPEG2
  - Codec Audio: MPEG1 Layer1/2, MP3, Dolby Digital (2ch), DTS, DTS 2.0
- TS (.ts, .m2ts)
  - Codec Video: MPEG2, H.264, VC-1
  - Codec Audio: MPEG1 Layer1/2, MP3, MPEG2 AAC, MPEG4 AAC, MPEG4 HE-AAC, Dolby Digital (2ch), DTS, DTS 2.0

## Format Musik USB

- LPCM (.wav)
- MPEG1 audio layer3 (.mp3)
- WMA V8 (.wma)

## Format Foto USB

- JPEG (.jpg, .jpeg)

### Catatan

- Pemutaran format-format file di atas tidak dijamin.

---

# Pengaturan

## Pengaturan Sistem

### Catatan

- Opsi yang dapat Anda sesuaikan bervariasi tergantung pada situasinya. Opsi yang tidak tersedia diberi warna abu-abu atau tidak ditampilkan.



## Gambar

### Mode Gambar

Mengatur mode gambar.

### Reset

Mengatur ulang semua pengaturan [Gambar] kecuali [Mode Gambar] dan [Gambar Cerdas Plus] ke pengaturan default.

### Penerangan Latar

Menyesuaikan kecerahan penerangan latar.

### Gambar

Menambah atau mengurangi kontras gambar.

### Kecerahan

Mempercerah atau menggelapkan gambar.

### Warna

Menambah atau mengurangi intensitas warna.

### Corak

Menambah atau mengurangi nada hijau dan nada merah.

### Ketajaman

Mempertajam atau memperlembut gambar.

### Temperatur Warna

Menyesuaikan keputihan gambar.

### Pengurangan Noise

Mengurangi noise gambar (gambar bersalju) dalam sinyal siaran lemah.

---

## Pengurangan Noise MPEG

Mengurangi noise gambar dalam video MPEG terkompresi.

## Cinema Drive

Memberi gerakan gambar yang lebih baik ketika memutar gambar BD (Disk Blue-ray), DVD atau Perekam Kaset Video (VCR) yang diambil di film. Pilih [Otomatis] untuk mewakili konten orisinal berdasarkan film dalam keadaan aslinya.

### Catatan

- Jika gambar berisi sinyal yang tidak reguler atau terlalu banyak noise, [Cinema Drive] secara otomatis mati bahkan jika [Otomatis] dipilih.

---

## Pengaturan Lanjut

Mengatur pengaturan [Gambar] secara lebih terperinci.

**Reset:** Mengatur ulang semua pengaturan lanjut ke pengaturan default.

**Peningkat Kontras Lanjutan:** Secara otomatis menyesuaikan [Penerangan Latar] dan [Gambar] ke pengaturan yang paling sesuai untuk latar gambar yang gelap.

**Korektor Hitam:** Meningkatkan area hitam dari gambar untuk kontras yang lebih kuat.

**Gamma:** Menyesuaikan keseimbangan antara area yang cerah dan area yang gelap dari gambar.

**Putih Bersih:** Menekankan warna putih.

**Warna Hidup:** Membuat warna menjadi lebih menyala.

**Mode Gerakan LED:** Mengurangi keaburan dalam film dengan mengontrol sumber penerangan latar LED, tetapi kecerahan menurun.

## Penyiapan Gambar Cerdas Plus

**Gambar Cerdas Plus:** Meningkatkan kualitas gambar menurut pengaturan, saluran atau input video yang lebih disukai.

**Indikator Tingkat Sinyal:** Ketika [On] dipilih, bar tingkat sinyal akan ditampilkan ketika Anda memilih saluran atau input video analog.

**Optimalisasi Gambar:** Memungkinkan Anda untuk meningkatkan gambar ke pengaturan yang lebih Anda sukai.

## Suara

### Mode Suara

Pilih menurut konten yang ingin Anda nikmati.

### Reset

Mengatur ulang pengaturan [Equaliser], [Kejernihan Suara], [Volume Cerdas], [Imbang] dan [Pengimbang Volume].

### Equaliser

Menyesuaikan pengaturan frekuensi suara.

### Kejernihan Suara

Membuat suara terdengar lebih jernih.

### Volume Cerdas

Meminimalkan perbedaan dalam tingkat volume antara semua program dan iklan.

### Imbang

Menekankan keseimbangan speaker kiri atau speaker kanan.

### Pengimbang Volume

Menyesuaikan tingkat volume dari input saat ini dibandingkan dengan input yang lain.

## Dual Sound

Mengatur suara dari speaker ke [Mono], [Stereo], [Utama] atau [Sub].

### Catatan

- Jika sinyal sangat lemah, suara menjadi monaural secara otomatis.
- Jika suara stereo bisung ketika menerima program NICAM, pilih [Mono]. Suara menjadi monaural, tetapi kebisingan berkurang.
- Pengaturan [Dual Sound] dihafalkan untuk setiap posisi program.
- Anda tidak dapat mendengarkan suara siaran stereo ketika [Mono] dipilih.

### Petunjuk

- Jika Anda memilih peralatan lain yang tersambung ke TV, atur [Dual Sound] ke [Stereo], [Utama] atau [Sub].

## Pengaturan Lanjut

**Kisaran Dinamis:** Mengimbangi perbedaan dalam tingkat audio antara berbagai saluran yang berbeda.

### Catatan

- Efek mungkin tidak berfungsi atau bisa bervariasi tergantung pada program tanpa memandang pengaturan [Kisaran Dinamis].

**Tingkat Audio HE-AAC:** Menyesuaikan tingkat suara audio HE-AAC.

**Tingkat Audio MPEG:** Menyesuaikan tingkat suara audio MPEG.

## Layar

### Mode Lebar

Untuk rincian mengenai mode lebar, lihat halaman 10.

### Lebar Otomatis

Secara otomatis mengubah mode lebar menurut sinyal input dari peralatan eksternal.

### Default 4:3

Mengatur default [Mode Lebar] untuk sinyal input 4:3.

---

## Area Tampilan Otomatis

Pilih [On] untuk secara otomatis menyesuaikan area tampilan berdasarkan konten atau [Off] untuk memilih dari opsi [Area Tampilan].

---

## Area Tampilan

Menyesuaikan area tampilan gambar.

---

## Geser Horizontal

Menyesuaikan posisi horizontal gambar.

---

## Geser Vertikal

Menyesuaikan posisi vertikal gambar.

---

## Setelan PC

Menyesuaikan ukuran gambar, lihat halaman 10.



## Konfigurasi Saluran

### 1 Digit Langsung

Ketika [1 Digit Langsung] akan dipilih [On], anda dapat memilih saluran menggunakan satu tombol (0 - 9) pada remote control.

---

### Penalaan Otomatis

Menala semua saluran yang tersedia.

---

### Penyortiran Program

Mengubah urutan penyimpanan saluran di TV.

---

### Label Program

Berikan nama saluran pilihan anda sampai dengan tujuh angka atau nomor.

---

### Preset Program Manual

Sebelum memilih [Saluran]/[AFT]/[Filter Audio]/[Lewati]/[Sistem Warna], tekan **PROG +/-** untuk memilih nomor program dengan saluran. Anda tidak dapat memilih nomor program yang diatur ke [Lewati:] (halaman 16).

**Program/Sistem TV:** Memprasetel saluran program secara manual.

**Saluran:** Memilih nomor saluran.

**AFT:** Memungkinkan Anda untuk menala halus saluran yang dipilih secara manual. Ketika [On] dipilih, tuning halus dilakukan secara otomatis.

**Filter Audio:** Meningkatkan suara masing-masing saluran ketika ada distorsi dalam penyiaran mono di sistem TV [B/G], [I], [D/K] dan [M].

#### Catatan

- Anda tidak dapat menerima suara stereo atau dual ketika [Rendah]/[Tinggi] dipilih.

**Lewati:** Melewati saluran yang tidak dipakai.

**Sistem Warna:** Pilih sistem warna menurut saluran.

**Tingkat Sinyal:** Menampilkan tingkat sinyal untuk program yang saat ini sedang ditonton.

---

### Penyiapan Radio FM

Memprasetel sampai dengan 30 stasiun radio yang dapat diterima di area Anda.

**Penalaan Otomatis:** Memungkinkan Anda untuk secara otomatis menala dan menyimpan semua saluran yang tersedia.

**Prasetel Radio FM:** Memungkinkan Anda untuk secara manual menala dan menyimpan setiap saluran yang tersedia satu per satu.

#### Catatan

- Untuk mengaktifkan fitur ini, akses mode Radio FM dengan menggunakan Awal (Menu) (halaman 12), lalu prasetel stasiun radio FM yang Anda inginkan menurut langkah-langkah yang disebut di atas.



## Pengawasan Orang Tua

### Kode PIN

Menyetel kode PIN. Gunakan **0-9** di remote control untuk memasukkan kode PIN empat digit.

### Ganti Kode PIN

Pilih untuk mengubah kode PIN Anda.

### Pemblokiran Program

Mencegah saluran dari yang tidak boleh ditonton. Untuk melihat saluran yang di blok, pilih [Dibuka].

### Kunci Input Eksternal

Mengunci input eksternal sehingga tidak bisa ditonton. Untuk melihat input eksternal yang diblokir, pilih [Dibuka].

#### Catatan

- Memasukkan kode PIN yang benar untuk saluran atau input eksternal yang diblokir akan menonaktifkan fitur [Pengawasan Orang Tua] untuk sementara waktu. Untuk mengaktifkan pengaturan [Pengawasan Orang Tua] lagi, matikan dan nyalakan TV.

#### Petunjuk

- Jika Anda kehilangan kode PIN Anda, lihat halaman 28.

## Penyajian

### Setelan Bingkai Foto

**Mode Tampilan:** Memungkinkan Anda untuk memilih mode tampilan. Lihat halaman 11.

**Tampilan Jam:** Memungkinkan Anda untuk memilih tampilan jam.

#### Catatan

- Opsi ini tersedia ketika [Mode Tampilan] diatur ke [Gambar & Jam] atau [Jam Layar Penuh].

**Aplikasi Audio:** Menetapkan [Radio FM], [Musik] atau [Off] sebagai aplikasi audio.

**Pemilihan Gambar:** Memilih gambar.

**Pemilihan Musik:** Memilih musik.

**Setelan Tayangan Slide:** Memilih dari menunjukkan mode slideshow atau foto satu gambar.

**Setelan Pemutaran Musik:** Memilih dari mendengarkan semua track atau satu track musik.

**Durasi:** Memilih periode waktu yang setelah akhir periode itu TV secara otomatis beralih ke mode siaga.

**Hari pertama minggu ini:** Menetapkan [Minggu] atau [Senin] sebagai hari pertama dalam seminggu di kalender.

### Mulai Otomatis USB

Ketika perangkat USB disambungkan ke port USB, pilih [On] untuk secara otomatis melihat rangkaian gambar kecil dari Foto/Musik/Video yang terakhir diputar.

---

## Jam/Timer

Menetapkan timer dan jam.

**Pewaktu Tidur:** Menetapkan waktu dalam bentuk menit yang Anda inginkan supaya TV tetap menyala sebelum secara otomatis mati.

**Timer On:** Menyalakan TV dari mode siaga pada waktu yang Anda tetapkan, dan menala ke saluran atau input kesukaan Anda. Sebelum mengatur fungsi ini, pastikan Anda telah menetapkan waktu saat ini dengan benar.

**Pengaturan Waktu:** Menetapkan waktu dan tanggal saat ini.

### Tanggal

Menetapkan tanggal saat ini.

### Waktu

Menetapkan Waktu Saat Ini.

---

## Penyalan Otomatis

Memulai prosedur penyetelan awal. Opsi ini memungkinkan Anda untuk menala ulang TV setelah pindah rumah, atau mencari saluran baru yang telah diluncurkan oleh penyiar.

---

## Bahasa / Language

Memilih bahasa untuk menampilkan menu.

---

## Logo Mulai

Pilih [On] untuk menampilkan logo ketika TV dinyalakan. Pilih [Off] untuk menonaktifkannya.

---

## Indikator LED

Pilih [On] untuk menyalakan indikator LED. Pilih [Off] untuk menonaktifkannya.

---

---





## Penyiapan AV

**Label Video:** Beri nama pada input peralatan eksternal.

**Aktifkan:** Pilih [Otomatis] untuk menampilkan nama hanya ketika peralatan disambungkan, atau [Selalu] untuk menampilkannya tanpa memandang status sambungan.

**Input label:** Menggunakan salah satu dari label prasetel untuk memberi nama pada peralatan yang tersambung. Pilih [Edit] untuk membuat label Anda sendiri.

**Sistem Warna:** Pilih sistem warna menurut sinyal video komposit dari sumber input.

**Input Video/Component:** Pilih [Otomatis] supaya TV mendeteksi dan beralih antara jack video komponen  atau jack video  ketika jack video komponen  atau jack video  disambungkan.

### Catatan

- Anda tidak dapat menggunakan komponen jack video dan jack video pada saat yang sama.

**Speaker:** Pilih output suara dari speaker TV atau peralatan audio eksternal.

**Headphone/Keluaran Audio:** Atur output suara ke headphone, sistem audio eksternal atau Subwoofer Aktif yang tersambung ke TV. Cabut headphone dari TV ketika Anda memilih [Keluaran Audio] atau [Subwoofer].

**Sambungan Speaker Headphone:**

Menyalakan/mematikan speaker internal TV ketika Anda menyambungkan headphone ke TV.

**Volume Headphone:** Menyesuaikan volume headphone.

### Catatan

- Opsi ini tidak tersedia, ketika [Headphone/Keluaran Audio] diatur ke [Keluaran Audio] atau [Subwoofer].

### Keluaran Audio:

**Variabel:** Ketika menggunakan sistem audio eksternal, output volume dari keluaran audio dapat dikontrol menggunakan remote control TV.

**Tetap:** Output audio TV bersifat tetap. Gunakan kontrol volume penerima audio Anda untuk menyesuaikan volume (dan pengaturan audio lainnya) melalui sistem audio Anda.

#### Petunjuk

- Opsi ini hanya tersedia ketika [Headphone/Keluaran Audio] diatur ke [Keluaran Audio].

**Keluaran Audio Digital:** Tetapkan sinyal audio yang dikeluarkan dengan menyambungkannya menggunakan kabel HDMI. Atur ke [Otomatis], ketika menyambungkan peralatan yang kompatibel dengan Dolby Digital atau DTS. Atur ke [PCM], ketika menyambungkan peralatan yang tidak kompatibel dengan Dolby Digital atau DTS.

**Posisi TV:** Memperbaiki pengaturan speaker ketika diatur sebagai [Table-Top Stand] atau [Wall Mount] menurut posisi TV Anda.

---

### Pengaturan BRAVIA Sync

Memungkinkan TV untuk berkomunikasi dengan peralatan yang kompatibel dengan fungsi Kontrol BRAVIA Sync, dan yang disambungkan ke port HDMI TV. Ingat bahwa pengaturan komunikasi juga harus dibuat di peralatan yang tersambung.

**Kontrol BRAVIA Sync:** Menetapkan apakah akan menghubungkan operasi TV dengan peralatan yang tersambung yang kompatibel dengan Kontrol BRAVIA Sync atau tidak. Ketika diatur ke [On], fungsi-fungsi berikut tersedia: Jika peralatan Sony tertentu yang kompatibel dengan Kontrol BRAVIA Sync disambungkan, pengaturan ini diberlakukan untuk peralatan yang tersambung secara otomatis.

**Perangkat Otomatis Off:** Ketika diatur ke [On], peralatan yang tersambung yang kompatibel dengan Kontrol BRAVIA Sync mati ketika TV Anda masuk ke mode siaga.

**TV Otomatis On:** Ketika diatur ke [On], TV menyalakan ketika Anda menyalakan peralatan yang tersambung yang kompatibel dengan Kontrol BRAVIA Sync.

### Daftar Perangkat BRAVIA Sync:

Menampilkan daftar peralatan yang tersambung yang kompatibel dengan Kontrol BRAVIA Sync. Pilih [Aktifkan] untuk memperbarui [Daftar Perangkat BRAVIA Sync].

**Tombol Kontrol Perangkat:** Pilih fungsi tombol dari remote control TV untuk mengoperasikan peralatan yang tersambung.

#### Nihil

Menonaktifkan kontrol dengan remote control TV.

#### Normal

Untuk pengoperasian dasar, seperti tombol navigasi (atas, bawah, kiri atau kanan, dll).

#### Tombol Tuning

Untuk pengoperasian dasar dan pengoperasian dari tombol yang berhubungan dengan saluran, seperti **PROG +/-** atau **(0-9)**, dll. Bermanfaat ketika Anda mengontrol tuner atau set-top box, dll; melalui remote control.

#### Tombol Menu

Untuk pengoperasian dasar dan pengoperasian tombol **HOME/OPTIONS**.

Bermanfaat ketika Anda memilih menu-menu Pemutar BD, dll; melalui remote control.

#### Tombol Tuning dan Menu

Untuk pengoperasian dasar dan pengoperasian tombol-tombol yang berhubungan dengan saluran serta tombol **HOME/OPTIONS**.

#### Catatan

- Beberapa peralatan dengan [Kontrol BRAVIA Sync] tidak mendukung fitur [Tombol Kontrol Perangkat].

---

## Dukungan Pelanggan

Memberi informasi atas model TV, perangkat lunak, dan lain-lain. Untuk rinciannya, lihat halaman 20.



### Reset

Mengatur ulang pengaturan Eko saat ini ke nilai default.

---

### Hemat Daya

Mengurangi konsumsi daya listrik TV dengan menyesuaikan penerangan latar. Ketika Anda memilih [Gambar Off], gambar dimatikan. Suara tetap sama.

---

### Standby TV idle

Mematikan TV setelah TV dibiarkan idle selama jangka waktu yang ditetapkan.

---

## Dukungan Pelanggan

### Nama Model

Menampilkan nama model TV Anda.

---

### Versi Perangkat Lunak

Menampilkan versi perangkat lunak TV Anda saat ini.

---

### Input Eksternal

**Lihat Label Video:** Memungkinkan Anda untuk melihat atau mengelola TV dan input eksternal.

---

### Pemeriksaan Gambar

**Tampilkan Tes Gambar:** Memungkinkan Anda untuk memeriksa kondisi gambar pada tampilan.

---

### Pembaruan Perangkat Lunak

Memilih untuk melakukan pembaharuan sistem.

---

## Pengaturan Pabrik

Mengatur ulang semua pengaturan ke pengaturan pabrik. Setelah menyelesaikan proses ini, layar penyetelan awal ditampilkan.

### Catatan

- Pastikan untuk tidak mematikan TV atau menekan tombol selama periode ini (memakan waktu sekitar 30 detik).

---

## Informasi Produk

Menampilkan informasi produk TV Anda.

## Diagram Sambungan

Anda dapat menyambungkan banyak ragam peralatan opsional ke TV Anda.

### Catatan

- Tergantung pada model TV, menyambungkan perangkat USB yang besar dapat mengganggu perangkat lain yang tersambung.
- Ketika menghubungkan perangkat USB yang besar, hubungkan 1 jack USB.

**KLV-32R326E**

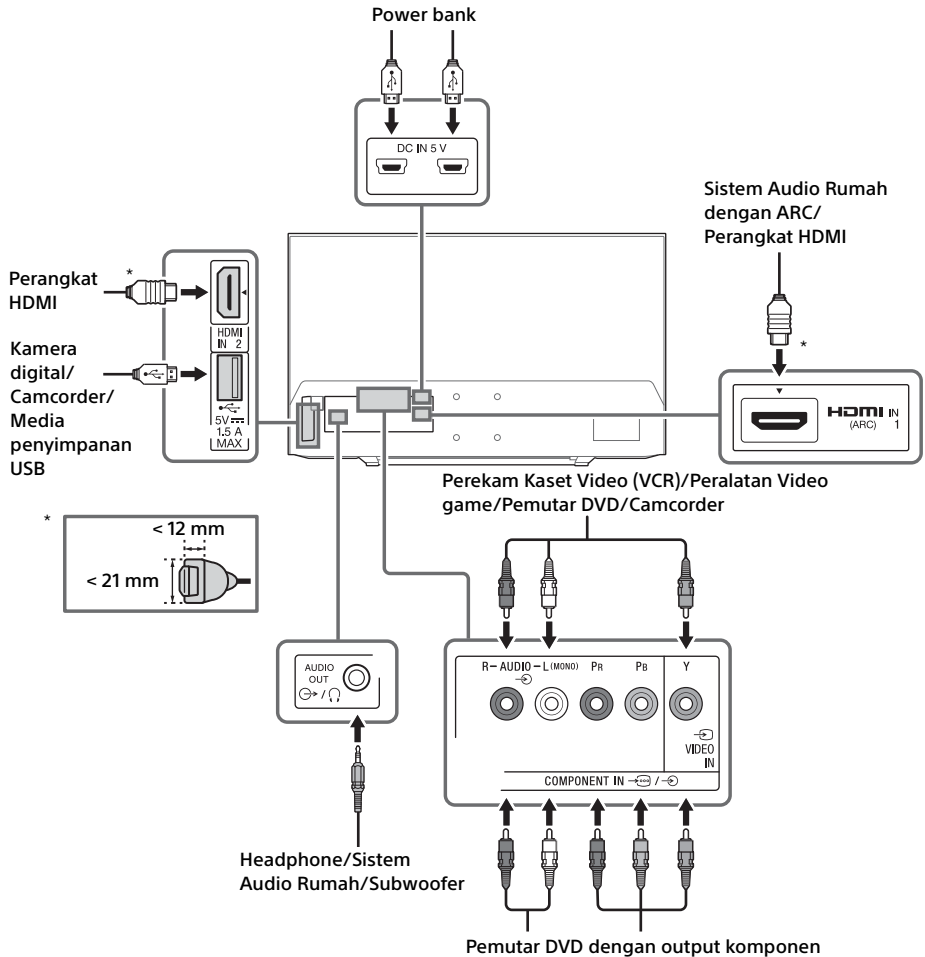

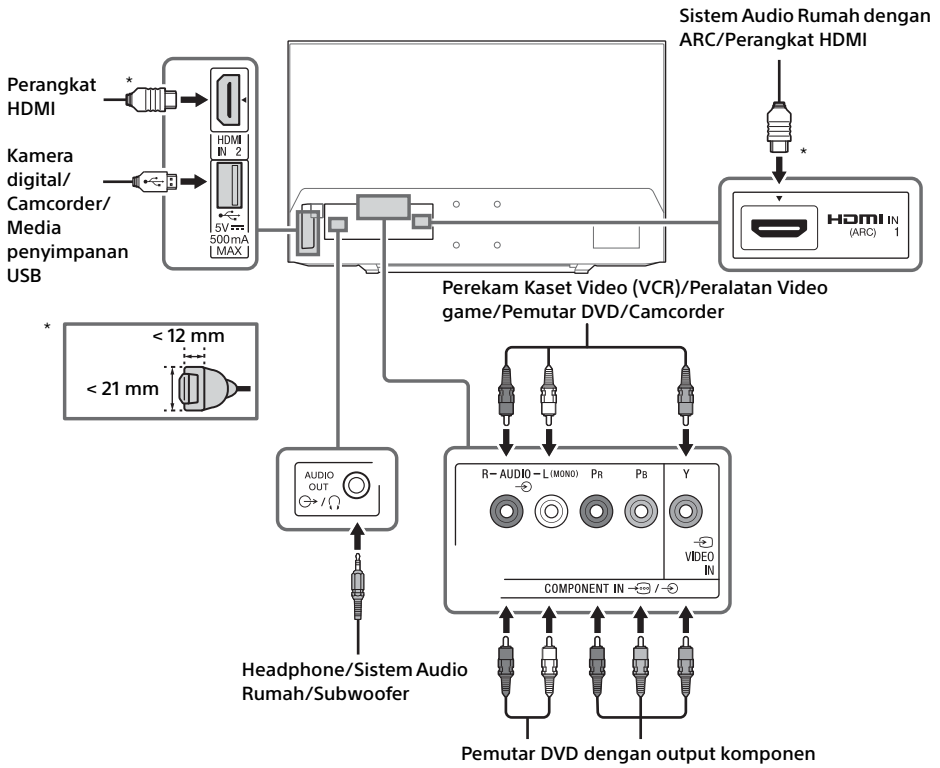

### Kualitas Gambar

- Kabel komposit AV
- Kabel antena
- Kabel komponen
- Kabel HDMI







Video dengan definisi standar atau standard definition (SD) memiliki sinyal gambar dengan resolusi vertikal sebanyak 480 (NTSC) atau 576 (PAL/SECAM) garis.



Video dengan definisi tinggi atau high definition (HD) memiliki sinyal gambar dengan resolusi vertikal sebanyak 720 atau 1.080 garis.

# Menggunakan Peralatan Audio dan Video

- 1 Menyalakan peralatan yang tersambung.
- 2 Tekan  untuk menampilkan sumber input.
- 3 Tekan / lalu  untuk memilih sumber input yang diinginkan.  
Item yang diterangi dipilih jika 5 detik sudah lewat tanpa ada pengoperasian.

## Catatan

- Ketika menyambungkan dengan kabel HDMI, pastikan untuk menggunakan kabel HDMI Berkecepatan Tinggi (High Speed) dengan Kabel Tipe Logo (Dianjurkan Kabel SONY).
- Ketika menyambungkan peralatan mono, sambungkan kabel audio ke jack L (mono).

## Untuk menggunakan perangkat BRAVIA Sync

Ketika menyambungkan TV ke peralatan yang kompatibel dengan BRAVIA Sync, Anda dapat mengontrol mereka secara bersamaan. Pastikan untuk melakukan pengaturan yang diperlukan di depan. Pengaturan Kontrol BRAVIA Sync harus ditetapkan baik di TV maupun peralatan yang tersambung. Lihat [Pengaturan BRAVIA Sync] (halaman 19) untuk pengaturan di sisi TV. Lihat petunjuk pengoperasian dari peralatan yang tersambung untuk pengaturan di sisi peralatan tersambung.

### Memasang TV ke Dinding

Petunjuk penggunaan TV ini hanya menunjukkan langkah-langkah untuk mempersiapkan pemasangan TV sebelum memasangnya di dinding.

#### Kepada Konsumen:

Untuk alasan perlindungan produk dan keselamatan, Sony sangat menganjurkan pemasangan TV Anda dilakukan oleh penyalur Sony atau kontraktor yang memiliki lisensi. Jangan mencoba untuk memasangnya sendiri.

#### Kepada Penyalur Sony dan Kontraktor:

Beri perhatian penuh pada keselamatan selama pemasangan, pemeliharaan rutin dan pemeriksaan produk ini.

Keahlian yang memadai diperlukan untuk memasang produk ini, khususnya untuk menentukan kekuatan dinding guna menahan berat TV. Pastikan untuk mempercayakan perlengkapan dinding produk ini kepada penyalur Sony atau kontraktor yang memiliki lisensi dan memberi perhatian yang cukup kepada faktor keselamatan selama pemasangan. Sony tidak bertanggung jawab atas semua kerusakan atau cedera yang timbul karena kesalahan penanganan atau pemasangan yang tidak benar.

Gunakan Braket Dinding SU-WL450 (tidak disertakan) untuk memasang TV ke dinding.

Ketika memasang Braket Dinding, lihat juga Petunjuk Pengoperasian dan Panduan Pemasangan yang disertakan bersama dengan Braket Dinding.

#### Catatan

- Jika Penyangga Di Atas Meja dipasang ke TV, lepaskan Penyangga Di Atas Meja lebih dulu. Lihat Panduan Pemasangan dan ikuti langkah-langkahnya secara terbalik untuk melepaskan Penyangga Di Atas Meja.
- Tempatkan TV dengan bagian layarnya menghadap ke bawah di permukaan yang datar dan stabil dan tutupi dengan kain yang tebal dan lembut, ketika mengencangkan Kait Pemasangan atau ketika melepaskan Penyangga Di Atas Meja dari TV untuk mencegah kerusakan pada permukaan tampilan LCD.

### Untuk melepas Penyangga di Atas Meja dari TV

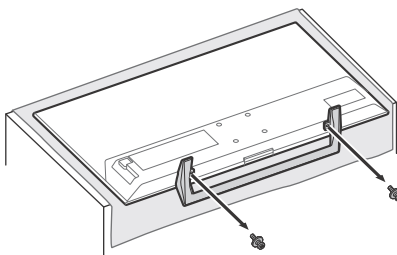



- 1 Pastikan dinding memiliki ruang yang cukup untuk TV dan mampu menyangga berat sebesar empat kali lipat berat TV. Lihat tabel berikut untuk memasang TV ke dinding. Lihat halaman 29-30 (Spesifikasi) untuk berat TV.

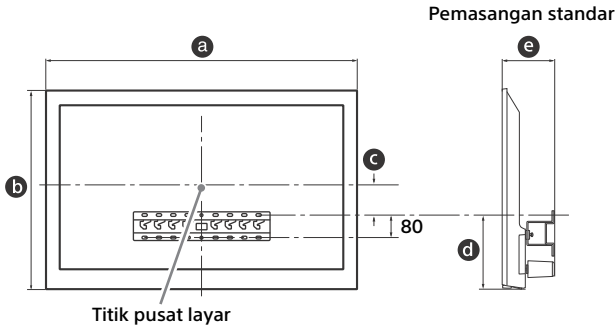

Satuan: mm

Nama Model KLV-	Dimensi layar		Dimensi pusat layar	Panjang untuk pemasangan	
	a	b	c	d	e
40R352E	924	550	84	201	127
32R326E 32R302E	735	443	30	201	125

**Catatan**

- Angka di dalam tabel bisa sedikit berbeda tergantung pada pemasangan.
- Ketika TV Anda dipasang di dinding, bagian atas TV sedikit condong ke depan.

- 2 Lepaskan sekrup dari bagian belakang TV. Pastikan untuk menyimpan sekrup tersebut pada tempat yang aman, jauhkan dari jangkauan anak-anak.

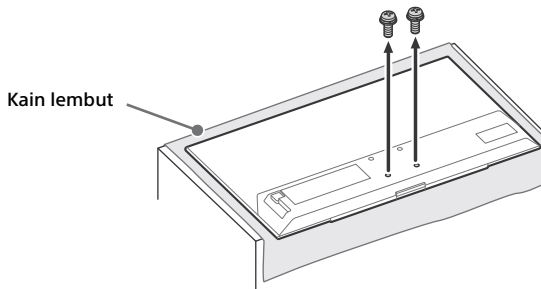

### 3 Pasang bagian Pemasangan untuk Braket Dinding. Periksa bagian Pemasangan dengan melihat ke "1" di Panduan Pemasangan Braket Dinding.

**Catatan**

- Jika menggunakan obeng listrik, tetapkan torsi di sekitar 1,5 N-m {15 kgf-cm}.
- Pastikan untuk menyimpan bagian-bagian yang tidak terpakai di tempat yang aman untuk digunakan di lain waktu. Simpan panduan ini untuk digunakan di lain waktu.

#### Pemasangan standar

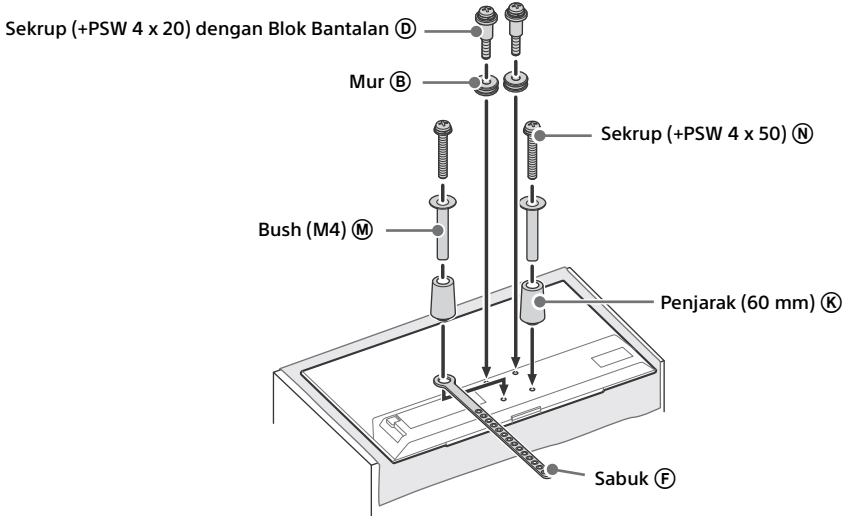

### 4 Sambungkan kabel-kabel yang diperlukan ke TV.

**Catatan**

- Anda tidak dapat mengakses semua terminal setelah memasang TV ke dinding.

### 5 Memasang TV ke Alas. Lihat "5" di Panduan Pemasangan dan bagian "Memasang TV ke Dinding" dari Petunjuk Pengoperasian yang disertakan dengan Braket Dinding.

Nama Model KLV-	Lokasi kait
40R352E	d
32R326E	
32R302E	

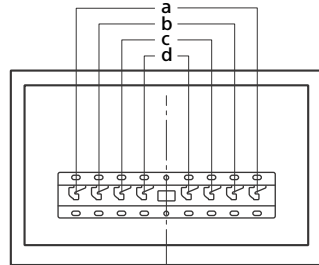

Lihat petunjuk yang disertakan dengan Braket Dinding untuk model Anda untuk memasang TV di dinding.

## Pemecahan masalah

### **Ketika indikator LED berkedip dengan warna merah, hitung berapa kali indikator berkedip (waktu interval adalah tiga detik).**

Jika indikator LED berkedip dengan warna merah, setel ulang TV dengan mencabut kabel daya listrik (kabel listrik) dari TV selama dua menit, lalu nyalakan TV.

Jika masih ada masalah, hubungi penyalur Anda atau pusat layanan Sony dengan memberitahu berapa kali indikator LED berkedip dengan warna merah (waktu interval adalah tiga detik). Tekan **I/⏻** di TV untuk memamatkannya, cabut kabel daya listrik (kabel listrik), dan beritahu penyalur Anda atau pusat layanan Sony.

### **Ketika indikator LED tidak berkedip, periksa item-item seperti berikut ini.**

Jika masih ada masalah, minta personil layanan yang memenuhi kualifikasi untuk memperbaiki TV Anda.

## Gambar

### **Tidak ada gambar (layar gelap) dan tidak ada suara**

- Periksa koneksi antena/kabel.
- Sambungkan TV ke stopkontak (stopkontak listrik), dan tekan **I/⏻** di TV atau remote control.

### **Tidak ada gambar atau informasi menu dari peralatan yang tersambung ke jack input video yang muncul di layar**

- Tekan **↶** untuk menampilkan daftar peralatan yang tersambung, lalu pilih input yang diinginkan.
- Periksa sambungan antara peralatan opsional dan TV.

### **Gambar ganda atau bayangan**

- Periksa sambungan antena/kabel, lokasi atau arah.

### **Hanya salju dan noise yang muncul di layar**

- Periksa apakah antena patah atau bengkok.
- Periksa apakah antena telah mencapai akhir masa pakainya (tiga sampai lima tahun untuk pemakaian normal, satu sampai dua tahun di pinggir laut).

### **Distorsi gambar (garis putus-putus atau bergaris)**

- Jauhkan TV dari sumber noise listrik seperti mobil, sepeda motor, pengering rambut atau peralatan opsional.
- Ketika memasang peralatan opsional, beri ruang antara peralatan opsional dan TV.
- Periksa koneksi antena/kabel.
- Jauhkan kabel antena dari kabel penyambung lainnya.

### **Ada noise pada gambar atau suara ketika melihat saluran TV**

- Sesuaikan [AFT] (Tuning Halus Otomatis atau Automatic Fine Tuning) untuk mendapatkan resepsi gambar yang lebih baik. Fungsi ini hanya untuk saluran TV analog saja.

### **Titik hitam kecil dan/atau titik cerah muncul di layar**

- Gambar dari unit tampilan terdiri dari piksel. Titik hitam kecil dan/atau titik cerah (piksel) di layar tidak menandakan adanya malfungsi.

### **Distorsi pada kontur gambar**

- Ubah pengaturan [Cinema Drive] saat ini ke pengaturan yang lain (halaman 14).

### **Tidak ada warna pada program**

- Pilih [Reset] (halaman 14).

### **Tidak ada warna atau warnanya tidak seperti biasa ketika melihat sinyal dari jack Y, Pb, Pr**

- Periksa sambungan jack Y, Pb, Pr dari **↶**/**↷** dan periksa apakah setiap jack terpasang dengan erat di masing-masing tempatnya.

### **Tidak ada gambar dari peralatan tersambung yang muncul di layar**

- Nyalakan peralatan tersambung.
- Periksa sambungan kabel.
- Tekan **↶** untuk menampilkan daftar peralatan yang tersambung, lalu pilih input yang diinginkan.
- Masukkan kartu memori atau perangkat penyimpanan lain dengan benar ke dalam kamera digital.
- Gunakan kartu memori kamera digital atau perangkat penyimpanan lainnya yang telah diformat menurut petunjuk penggunaan yang disertakan dengan kamera digital.
- Pengoperasian tidak dijamin untuk semua perangkat USB. Juga, pengoperasian berbeda-beda tergantung pada fitur dari perangkat USB dan video yang sedang diputar.

### Tidak dapat memilih peralatan tersambung di menu atau tidak dapat mengganti input

- Periksa sambungan kabel.

## Suara

### Tidak ada suara, tetapi gambar bagus

- Tekan  $\triangleleft$  +/- atau  $\otimes$  (Senyap).
- Periksa apakah [Speaker] di [Penyiapan AV] diatur ke [Speaker TV] (halaman 18).
- Periksa apakah steker headphone disambungkan ke TV.

### Tidak ada suara atau suara bising

- Periksa apakah pengaturan sistem TV benar (halaman 15).

## Saluran

### Beberapa saluran kosong

- Hubungi penyiar untuk rincian transmisi.

## Umum

### TV mati secara otomatis (TV memasuki mode siaga)

- Periksa apakah [Pewaktu Tidur] diaktifkan (halaman 18).
- Periksa apakah [Durasi] diaktifkan oleh [Timer On] (halaman 17) atau [Setelan Bingkai Foto] (halaman 17).
- Periksa apakah [Standby TV idle] diaktifkan (halaman 20).

### Beberapa sumber input tidak dapat dipilih

- Pilih [Label Video] dan pilih [Selalu] dari sumber input (halaman 18).

### Remote control tidak berfungsi

- Ganti baterai.

### Peralatan HDMI tidak muncul di [Daftar Perangkat BRAVIA Sync]

- Periksa apakah peralatan Anda kompatibel dengan Kontrol BRAVIA Sync.

### Tidak dapat memilih [Off] di [Kontrol BRAVIA Sync]

- Jika Anda telah menyambungkan sistem audio yang kompatibel dengan Kontrol BRAVIA Sync, Anda tidak dapat memilih [Off] dalam menu ini. Untuk mengubah output audio ke speaker TV, pilih [Speaker TV] di menu [Speaker] (halaman 18).

### Kata sandi [Pengawasan Orang Tua] terlupakan

- Masukkan 9999 kode PIN.
- Perbarui kode PIN dengan menekan **HOME** dan pilih [Pengaturan] → [Pengaturan Sistem] → [Pengawasan Orang Tua] → [Ganti Kode PIN].

### Mode Tampilan Toko atau Logo Promosi Fitur muncul di layar

- Di remote control, tekan **RETURN** lalu tekan **HOME** dan pilih [Pengaturan] → [Pengaturan Sistem] → [Penyiapan] → [Penyalan Otomatis]. Pastikan untuk memilih [Rumah] di [Lokasi].

# Spesifikasi

## Sistem

### Sistem panel

Panel LCD (Liquid Crystal Display), penerangan latar LED

### Sistem TV

Analog: B/G, I, D/K, M

Tergantung pada pilihan negara/area Anda

### Sistem warna/video

Analog: PAL, SECAM, NTSC3.58, NTSC4.43

### Cakupan saluran

Analog: VHF/UHF/Kabel, Tergantung pada pilihan negara/area Anda

### Output suara (hanya untuk catu daya 19,5 Volt)

5 Watt + 5 Watt

## Jack Input/Output

### Antena/kabel

Terminal eksternal 75 ohm untuk VHF/UHF

### COMPONENT IN / VIDEO IN

#### COMPONENT IN

Format yang didukung: 1080p(50, 60 Hz), 1080i(50, 60 Hz), 720p(50, 60 Hz), 576p, 576i, 480p, 480i

Y: 1 Vp-p, 75 ohms, 0,3 Volt sync negatif

Pb: 0,7 Vp-p, 75 ohms

Pr: 0,7 Vp-p, 75 ohms

#### Input Video (jack RCA)

### COMPONENT IN / AUDIO IN

Input audio (jack RCA)

### HDMI IN 1 (ARC), HDMI IN 2

Video HDMI: 1080p(30, 50, 60 Hz), 1080/24p, 1080i(50, 60 Hz), 720p(30, 50, 60 Hz), 720/24p, 576p, 576i, 480p, 480i

Input PC: (Horizontal × Vertikal, Frekuensi horizontal, Frekuensi vertikal)

Untuk KLV-40R352E

640 × 480, 31,5 kHz, 60 Hz

800 × 600, 37,9 kHz, 60 Hz

1.024 × 768, 48,4 kHz, 60 Hz

1.280 × 768, 47,4 kHz, 60 Hz

1.280 × 768, 47,8 kHz, 60 Hz

1.360 × 768, 47,7 kHz, 60 Hz

1.280 × 1.024, 64 kHz, 60 Hz

\*1.920 × 1.080, 67,5 kHz, 60 Hz

\* Penentuan waktu 1080p ketika diberlakukan ke input HDMI akan diperlakukan seperti penentuan waktu video dan bukan penentuan waktu PC.

Untuk KLV-32R326E / 32R302E

640 × 480, 31,5 kHz, 60 Hz

800 × 600, 37,9 kHz, 60 Hz

1.024 × 768, 48,4 kHz, 60 Hz

1.280 × 768, 47,4 kHz, 60 Hz

1.280 × 768, 47,8 kHz, 60 Hz

1.360 × 768, 47,7 kHz, 60 Hz

Audio: Dua saluran linear PCM: 32, 44,1 dan 48 kHz, 16, 20 dan 24 bits, Dolby Digital

ARC (Audio Return Channel atau Saluran Audio Kembali) (HDMI IN 1 saja)

PCM, Dolby Digital, DTS

AUDIO OUT / (Jack stereo mini)

Headphone, Output audio, Subwoofer



Port USB

DC IN 5 V (Hanya KLV-32R326E)

DC IN 19.5 V (Hanya KLV-40R352E / 32R302E)

Input adaptor AC

DC IN 12/19.5 V (Hanya KLV-32R326E)

Input adaptor AC: 19,5 V

Input DC: 12 V

## Lain-lain

### Aksesori pilihan

Braket Dinding: SU-WL450

### Suhu pengoperasian

0 °C – 40 °C

## Daya dan lain-lain

### Kebutuhan daya

19,5 Volt DC dengan adaptor AC

Rating: Input 100 Volt - 240 Volt AC, 50/60 Hz

### Ukuran layar (diukur secara diagonal) (sekitar)

KLV-40R352E: 40 inci / 101,6 cm

KLV-32R326E / 32R302E: 32 inci / 80,0 cm

### Resolusi layar

KLV-40R352E: 1.920 titik (horizontal) × 1.080 garis (vertikal)

KLV-32R326E / 32R302E: 1.366 titik (horizontal) × 768 garis (vertikal)

### Konsumsi daya

KLV-40R352E: 51 Watt

KLV-32R326E: 45 Watt

KLV-32R302E: 39 Watt

### Peringkat Output

USB

KLV-40R352E / 32R302E: 5 V, 500 mA MAKS

KLV-32R326E: 5 V, 1,5 A MAKS

## Dimensi (Sekitar) (l x t x t)

dengan Penyangga Di Atas Meja

KLV-40R352E: 924 x 569 x 180 mm

KLV-32R326E: 735 x 461 x 169 mm

KLV-32R302E: 735 x 461 x 168 mm

tanpa Penyangga Di Atas Meja

KLV-40R352E: 924 x 550 x 65 mm

KLV-32R326E / 32R302E: 735 x 443 x 63 mm

## Massa (Sekitar)

dengan Penyangga Di Atas Meja

KLV-40R352E: 6,9 kg

KLV-32R326E / 32R302E: 4,8 kg

tanpa Penyangga Di Atas Meja

KLV-40R352E: 6,5 kg

KLV-32R326E / 32R302E: 4,5 kg

## Catatan

- Ketersediaan aksesoris pilihan tergantung pada negara/kawasan/model TV/stok.
- Desain dan spesifikasi dapat berubah tanpa pemberitahuan.

## Informasi merek dagang

- Istilah HDMI dan HDMI High-Definition Multimedia Interface, dan Logo HDMI adalah merek dagang atau merek dagang terdaftar dari HDMI Licensing LLC di Amerika Serikat dan negara-negara lain.
- Dibuat di bawah lisensi dari Dolby Laboratories. Dolby, Dolby Audio, dan simbol D ganda adalah merek dagang dari Dolby Laboratories.
- "BRAVIA" dan BRAVIA adalah merek dagang dari Perusahaan Sony.
- "Blu-ray Disc", "Blu-ray" dan logo "Blu-ray Disc" adalah merek dagang dari Blu-ray Disc Association.
- Untuk paten DTS, lihat <http://patents.dts.com>. Dibuat di bawah lisensi dari DTS, Inc. DTS, Simbol, & gabungan DTS dan Simbol adalah merek dagang terdaftar, dan DTS 2.0+Digital Out adalah merek dagang dari DTS, Inc. © DTS, Inc. Semua Hak Cipta Dilindungi.
- TUXERA adalah merek dagang terdaftar dari Tuxera Inc. di AS dan negara-negara lainnya.
- Windows Media adalah merek dagang terdaftar atau merek dagang dari Microsoft Corporation di Amerika Serikat dan/atau negara-negara lainnya.

- Produk ini mengandung teknologi yang tercakup dalam hak properti intelektual tertentu milik Microsoft. Dilarang menggunakan atau mendistribusikan teknologi ini di luar produk ini tanpa lisensi yang bersangkutan dari Microsoft.

**HDMI**<sup>TM</sup>  
HIGH-DEFINITION MULTIMEDIA INTERFACE

**DOLBY**  
**AUDIO**

**dts**<sup>®</sup>  
2.0+Digital Out

**TUXERA**  
YOUR DATA - WHERE YOU WANT IT





Dukungan Pelanggan dan Kontak:

<http://www.sony-asia.com/support>

Untuk alamat jaringan purna jual, silakan menghubungi  
Customer Information Center di : (Kode Area) 1500 323.

Diimport oleh:

PT SONY INDONESIA  
Gedung Wisma GKBI Lt. 23 Suite 2301  
Jl. Jend Sudirman No. 28 Tanah Abang, Jakarta Pusat  
DKI Jakarta Raya - 10210

<http://www.sony.co.id>

<http://www.sony.net/>

© 2017 Sony Corporation Dicetak di Malaysia