

SONY®

Home Audio System

Инструкция по
эксплуатации

RU

Інструкція з
користування

UA

<http://www.sony.net/>



4-583-746-42(1)

©2016 Sony Corporation Printed in China



CMT-SBT20

ПРЕДУПРЕЖДЕНИЕ

Для снижения риска возгорания не закрывайте вентиляционное отверстие аппарата газетами, скатертью, шторами и т.п.
Не подвергайте аппарат воздействию открытого огня (например, зажженных свечей).

Для снижения риска возгорания или поражения электрическим током не подвергайте данный аппарат воздействию капель или брызг и не размещайте на нем предметы, наполненные жидкостью, например, вазы.

Так как штепсельная вилка используется для отключения аппарата от сети, подсоедините аппарат к легкодоступной сетевой розетке. В случае если Вы заметите ненормальность в аппарате, немедленно отсоедините штепсельную вилку от сетевой розетки.

Не устанавливайте аппарат в закрытом месте, таком, как книжная полка или встроенный шкаф.

Не подвергайте батарейки или приборы с установленными в них батарейками чрезмерному воздействию тепла, например солнечного света и огня.

Аппарат не будет отключен от сети до тех пор, пока он будет оставаться подсоединенным к розетке переменного тока, даже если сам он при этом будет выключен.

ОСТОРОЖНО

Использование оптических приборов данного изделия увеличивает опасность для зрения.

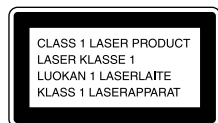

Настоящая аппаратура классифицируется как ЛАЗЕРНАЯ ПРОДУКЦИЯ КЛАССА 1. Эта этикетка расположена на задней панели.

EAC

Домашняя аудиосистема

Производитель: Сони Корпорейшн, 1-7-1 Конан Минато-ку Токио, 108-0075 Япония

Сделано в Китае

Импортер на территории стран Таможенного союза АО «Сони Электроникс», Россия, 123103, Москва, Карамышевский проезд, 6

Организация, уполномоченная принимать претензии от потребителей на территории Казахстана: АО «Сони Электроникс» Представительство в Казахстане, 050010, Республика Казахстан, г. Алматы, пр. Достык, дом 117/7

Дата изготовления указана на изделии и упаковке на этикетке со штрих-кодом в следующем формате: MM-YYYY, где MM - месяц, YYYY - год изготовления.

Транспортировать в оригинальной упаковке, во время транспортировки не бросать, оберегать от падений, ударов, не подвергать излишней вибрации.

Если неисправность не удается устранить следуя данной инструкции – обратитесь в ближайший авторизованный SONY центр по ремонту и обслуживанию.

Реализацию осуществлять в соответствии с действующими требованиями законодательства. Отслужившее изделие утилизировать в соответствии с действующими требованиями законодательства.

Информация для покупателей в Украине

Уполномоченный представитель в Украине по вопросам соответствия требованиям технических регламентов: ООО «Сони Украина», ул. Ильинская, 8, г. Киев, 04070, Украина.

Оборудование отвечает требованиям:

- Технического регламента ограничения использования некоторых опасных веществ в электрическом и электронном оборудовании (постановление КМУ от 03.12.2008 № 1057);
- Технического регламента по электромагнитной совместимости оборудования (постановление КМУ от 29.07.2009 № 785);
- Технического регламента безопасности низковольтного электрического оборудования (постановление КМУ от 29.10.2009 № 1149).



Производитель Сони Корпорейшн этим декларирует, что оборудование SMT-SBT20/ Домашняя аудиосистема отвечает требованиям и другим применимым положениям Технического регламента радиооборудования и телекоммуникационного конечного (терминального) оборудования. Получить декларацию соответствия можно по адресу ООО «Сони Украина», ул. Ильинская, 8, г. Киев, 04070, Украина, e-mail info@sony.ua.

Для покупателей в Казахстане

Қазақстан Республикасы жерінде тұтынушылардан кінәрат-талаптар қабылдайтын ұйым
АО “Сони Электроникс”
050010, Республика Казахстан,
г. Алматы, пр. Достық, дом 117/7,
050010, Қазақстан Республикасы,
Алматы қаласы, даңғыл Достық,
117/7 үй



Утилизация использованных элементов питания и отслужившего электрического и электронного оборудования (Директива применяется в странах Евросоюза и других европейских странах, где действуют системы раздельного сбора отходов)

Данная система предназначена для использования в следующих целях:

- Воспроизведение музыкальных источников на дисках или устройствах USB
- Прослушивание радиостанций
- Воспроизведение музыкальных источников на устройствах BLUETOOTH

Перед эксплуатацией данной системы

Неисправности, возникшие во время обычного использования системы, будут устранены компанией Sony в соответствии с условиями, определенными в ограниченной гарантии для данной системы. Однако компания Sony не несет ответственности за любые последствия, возникшие в результате сбоя воспроизведения, вызванного повреждением или нарушением работы системы.

Музыкальные диски, закодированные с помощью технологий защиты авторских прав

Этот продукт предназначен для воспроизведения дисков, отвечающих требованиям стандарта Compact Disc (CD). В настоящее время некоторые звукозаписывающие компании выпускают различные музыкальные диски, закодированные с помощью технологий защиты авторских прав. Помните, что среди таких дисков встречаются такие, которые не отвечают требованиям стандарта CD, и их нельзя воспроизводить с помощью данного устройства.

Примечание относительно дисков DualDiscs

DualDisc – это двусторонний диск, на одной стороне которого записан материал в формате DVD, а на другой стороне – аудиоматериалы. Однако поскольку сторона с аудиоматериалами не отвечает требованиям стандарта Compact Disc (CD), воспроизведение на этом устройстве не гарантируется.

Оглавление

Перед эксплуатацией данной системы	3
--	---

Подготовка к эксплуатации

Расположение и функциональное назначение органов управления	6
Подготовка пульта ДУ	10
Прикрепление подушек акустических систем	10
Установка часов	10

Прослушивание диска CD

Воспроизведение диска CD-DA/MP3/WMA	12
Для изменения режима воспроизведения	13
Создание вашей собственной программы (программное воспроизведение)	14

Прослушивание радиоприемника

Настройка на радиостанцию	16
Предустановка радиостанций	16
Выбор предустановленной радиостанции	17

Прослушивание файла на устройстве USB

Воспроизведение файла на устройстве USB	18
Для изменения режима воспроизведения	19

Прослушивание музыки с дополнительных аудиокomпонентов

Использование дополнительных аудиокomпонентов	20
---	----

Прослушивание музыки через соединение BLUETOOTH

Сопряжение системы с устройством BLUETOOTH и прослушивание музыки.....	21
Сопряжение с устройством, не оснащенным функцией NFC	22
Сопряжение с устройством, оснащенным функцией NFC	23
Удаление информации о сопряжении.....	25
Сопряжение дополнительных устройств	25

Дополнительная информация

Установка функции автоматического перехода в режим ожидания.....	26
Установка BLUETOOTH режима ожидания	26
Установка включения или выключения беспроводного сигнала BLUETOOTH.....	27
Регулировка звука	27
Использование таймеров	28
Установка таймера сна	28
Установка таймера воспроизведения	28
Изменение индикации.....	30

Поиск и устранение неисправностей

Поиск и устранение неисправностей	31
Сообщения	35

Меры предосторожности/Технические характеристики

Меры предосторожности.....	37
Веб-сайты совместимых устройств.....	38
Беспроводная технология BLUETOOTH.....	39
Технические характеристики.....	41

Расположение и функциональное назначение органов управления

Примечание

В данном руководстве в основном поясняются операции, выполняемые с помощью пульта дистанционного управления, однако такие операции можно выполнять и с помощью кнопок на основном аппарате, которые имеют такие же или подобные названия.

Аппарат (передняя/верхняя сторона)

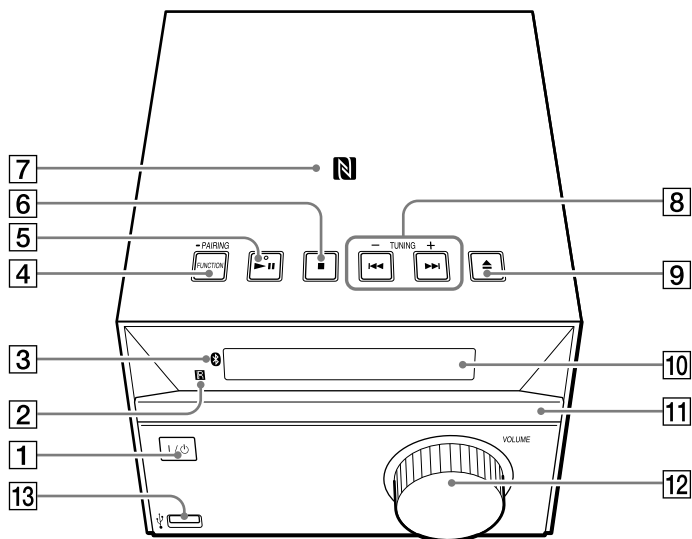

Пульт дистанционного управления

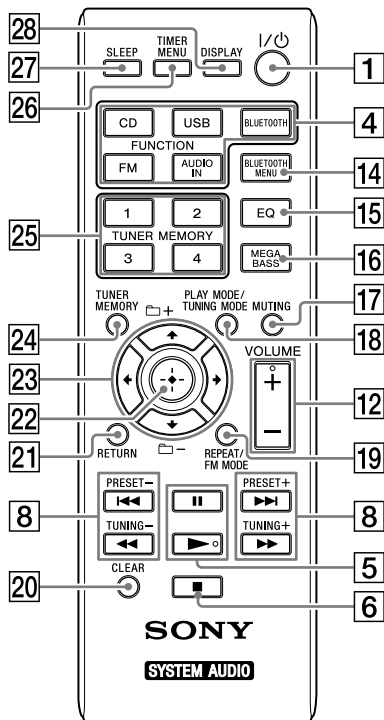

1 Кнопка I/⏻ (включение/режим ожидания)
Используйте для включения системы или установки ее в режим ожидания.

2 Датчик пульта ДУ

3 Индикатор (BLUETOOTH)
Горит или мигает, показывая состояние соединения BLUETOOTH.

4 Аппарат: Кнопка **FUNCTION/PAIRING**

- Используйте для выбора источника. Каждое нажатие означает переход к следующему источнику в такой последовательности:
CD → USB → BT AUDIO → FM → AUDIO IN
- Нажмите и удерживайте для входа в режим сопряжения BLUETOOTH.

Пульт дистанционного управления:
Кнопки **FUNCTION (CD, USB, BLUETOOTH, FM, AUDIO IN)**
Используйте для выбора источника.

5 Аппарат: Кнопка **▶||** (воспроизведение/пауза)*

Пульт дистанционного управления:
Кнопка **▶** (воспроизведение)* / **||** (пауза)

Используйте для начала или приостановки воспроизведения.

6 Кнопка **■** (остановка)
Используйте для остановки воспроизведения.

7 Метка **N**
Расположите смартфон/планшет с функцией NFC возле данной метки для выполнения регистрации BLUETOOTH, подключения или отсоединения одним касанием (стр. 23).

8 Кнопки **◀◀/▶▶** (предыдущий/следующий)
Используйте для выбора дорожки или файла.

Кнопки **TUNING +/-**
Используйте для настройки на нужную станцию.

Пульт дистанционного управления:
Кнопки **◀◀/▶▶** (ускоренная прокрутка назад/вперед)
Используйте для ускоренной прокрутки вперед/назад дорожки или файла.

Пульт дистанционного управления:
Кнопки **PRESET +/-**
Используйте для вызова предустановленных станций.

9 Кнопка **▲** (открыть/закрыть)
Используйте для открывания и закрывания лотка диска **11**.

10 Дисплей

11 Лоток диска
Используйте для загрузки диска (стр. 12).

12 **Аппарат: Регулятор VOLUME**

Пульт дистанционного управления:

Кнопка VOLUME +/-

Используйте для регулировки громкости.

13 **Порт USB (USB)**

Используйте для подключения устройства USB (стр. 18).

14 **Кнопка BLUETOOTH MENU**

Используйте для открывания или закрывания меню BLUETOOTH (стр. 23, 25, 26).

15 **Кнопка EQ**

Используйте для выбора звукового эффекта (стр. 27).

16 **Кнопка MEGA BASS**

Используйте для усиления звука низких частот (стр. 27).

17 **Кнопка MUTING**

Используйте для приглушения и возобновления звука.

18 **Кнопка PLAY MODE/TUNING MODE**

- Используйте для выбора режима воспроизведения (стр. 13).
- Используйте для выбора режима настройки (стр. 16).

19 **Кнопка REPEAT/FM MODE**

- Используйте для выбора режима повторного воспроизведения (стр. 13).
- Используйте для выбора монофонического или стереофонического режима приема FM (стр. 16).

20 **Кнопка CLEAR**

Используйте для удаления запрограммированной дорожки или файла (стр. 15).

21 **Кнопка RETURN**

Используйте для возврата к предыдущему состоянию.

22 **Кнопка (ввод)**

Используйте для подтверждения пункта.

23 **Кнопки </>/</>/</>**

Используйте для выбора пункта.

Кнопки </> +/-

Используйте для выбора папки (альбома) на диске MP3/WMA или устройстве USB.

24 **Кнопка TUNER MEMORY**

Используйте для предустановки радиостанций (стр. 16).

25 **Цифровые кнопки TUNER MEMORY (от 1 до 4)**

Используйте для настройки на 4 зарегистрированные FM-станции.

26 **Кнопка TIMER MENU**

Используйте для установки часов или таймера воспроизведения (стр. 10, 28).

27 **Кнопка SLEEP**

Используйте для установки таймера сна (стр. 28).

28 **Кнопка DISPLAY**

Используйте для изменения информации, отображаемой на дисплее **10** (стр. 30).
На месте нераспознанного символа отображается знак подчеркивания “_”.
Если нажать эту кнопку при выключенном питании, будет отображаться время часов.

* Кнопка **▶||** на аппарате и кнопка **▶** и **VOLUME +** на пульте дистанционного управления имеют тактильную точку. Используйте тактильные точки в качестве ориентиров при управлении системой.

Аппарат (задняя сторона)

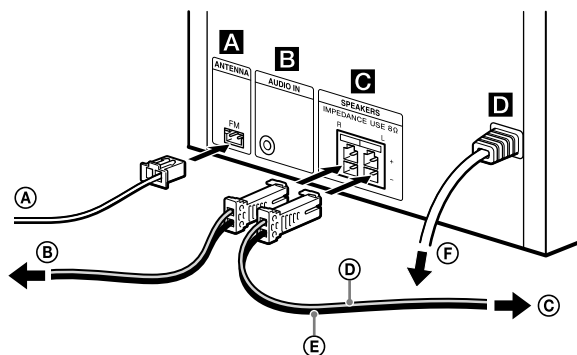

- Ⓐ Проволочная FM-антенна
- Ⓑ К правой акустической системе
- Ⓒ К левой акустической системе
- Ⓓ Шнур акустической системы (красный/⊕)
- Ⓔ Шнур акустической системы (черный/⊖)
- Ⓕ К сетевой розетке

Ⓐ FM-антенна

Подсоедините FM-антенну.

- Установите систему в месте/положении с хорошим приемом.

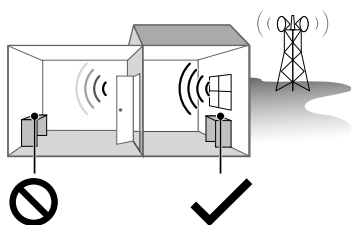

Места с плохим приемом:
Далеко от окон и т.п.

Места с хорошим приемом:
Возле окон и т.п.

- Избегайте следующих мест расположения.

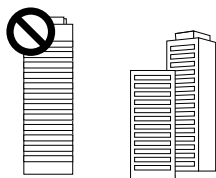

Между зданиями



Вблизи мобильных телефонов, электрических приборов

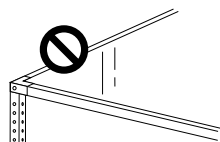

На стальных стойках или столах

- Закрепите конец FM-антенны с помощью канцелярская кнопки или ленты и т.п.

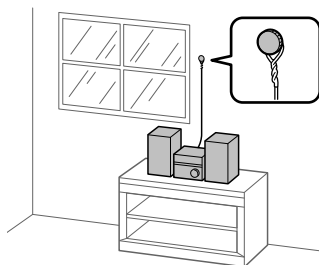

- Во избежание создания помех держите антенну подальше от шнуров акустических систем, шнура питания переменного тока и USB-кабеля.
- Перед извлечением FM-антенны убедитесь, что система выключена, чтобы сохранить свои собственные FM-настройки.

Ⓑ Гнездо аудиовхода

Подсоедините дополнительное внешнее оборудование с помощью соединительного аудиокабеля (не прилагается).

Ⓒ Акустические системы

Подсоедините акустические системы. Левая и правая акустические системы являются одинаковыми. Обе акустические системы можно подсоединять к любому из гнезд акустических систем независимо от индикации L и R над гнездами.

Ⓓ Питание

Подсоедините шнур питания к штепсельной розетке.

Подготовка пульта ДУ

Вставьте батарейку R6 (размера AA) (не прилагается), соблюдая полярность, как показано ниже.

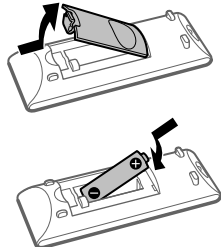

Примечания по использованию пульта дистанционного управления

- При обычном использовании батарейки хватает приблизительно на шесть месяцев.
- Если в течение длительного периода времени вы не будете пользоваться пультом дистанционного управления, извлеките батарейку, чтобы избежать повреждения пульта из-за утечки электролита из батарейки и коррозии.

Прикрепление подушек акустических систем

Прикрепите прилагаемые подушки акустических систем к каждому углу с нижней стороны акустических систем для предотвращения их скольжения.

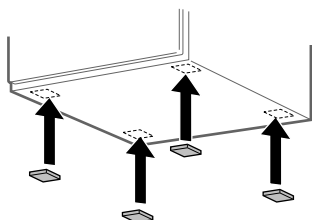

Установка часов

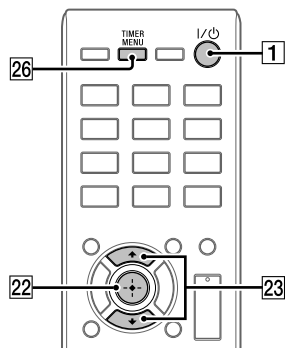

1 Нажмите I/⏻ **1** для включения системы.

2 Нажмите TIMER MENU **26** для входа в режим установки часов. На дисплее начнет мигать индикатор часов **10**.



Если появится индикация "SELECT" или "PLAY SET", нажимайте ▲/▼ **23** для выбора "CLOCK", а затем нажмите ⊕ **22**.

3 Нажимайте ▲/▼ **23** для установки часов, а затем нажмите ⊕ **22**.

На дисплее **10** начнет мигать индикатор минут.



-
- 4** Нажимайте \uparrow/\downarrow $\boxed{23}$ для установки минут, а затем нажмите \oplus $\boxed{22}$.

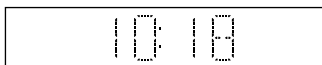

Примечание

- Установки часов сбрасываются при отсоединении шнура питания или при сбое питания.

Для отображения часов при выключенной системе

Нажмите DISPLAY $\boxed{28}$. Индикация часов отображается около 8 секунд.

Прослушивание диска CD

Воспроизведение диска CD-DA/MP3/WMA

1 Нажмите CD [4].

2 Нажмите ▲ [9] на аппарате, чтобы открыть лоток диска [11], и поместите на него диск. Загрузите CD стороной с этикеткой (стороной с печатью) вверх.

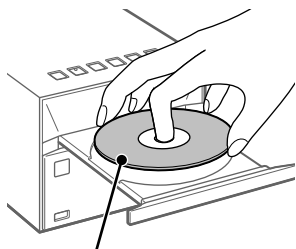

Сторона с этикеткой (сторона с печатью)

3 Нажмите ▲ [9] на аппарате, чтобы закрыть лоток диска [11].

4 Нажмите ► [5]. Начнется воспроизведение.

Другие операции

Для	Нажмите
Паузы воспроизведения	■ [5]. Для возобновления воспроизведения нажмите ► [5].
Остановки воспроизведения	■ [6]. Для возобновления воспроизведения нажмите ► [5]*. Для отмены функции возобновления воспроизведения снова нажмите ■ [6].
Выбора папки на диске MP3/WMA	📁 + / 📁 - [23] повторно.
Выбора дорожки или файла	◀◀ / ▶▶ [8].
Поиска определенного места на дорожке или в файле	Удерживайте ◀◀ / ▶▶ [8] во время воспроизведения и отпустите в нужном месте.

* При воспроизведении MP3/WMA-файла с переменным потоком данных (VBR), система может возобновить воспроизведение с другого места.

Для извлечения CD

Нажмите ▲ [9] на аппарате.

Примечание

- Не загружайте диск нестандартной формы (напр. сердце, квадрат, звезда). Это может привести к неустраняемому повреждению системы.
- Не используйте диск с липкой лентой или наклейками на нем, так как это может стать причиной неисправности.
- Не касайтесь поверхности диска во время его извлечения.

Для изменения режима воспроизведения

Режим воспроизведения позволяет воспроизводить ту же музыку повторно или выполнять произвольное воспроизведение.

1 Нажмите **■** **[6]** для остановки воспроизведения.

2 Нажимайте повторно **PLAY MODE** **[18]** для выбора режима воспроизведения.

Вы можете выбирать следующие режимы воспроизведения.

Режим воспроизведения	Эффект
FLDR* (Папка)	Воспроизведение всех файлов в выбранной папке.
SHUF (Произвольное воспроизведение)	Воспроизведение всех дорожек или файлов в произвольной последовательности.
FLDRSHUF* (Произвольное воспроизведение в папке)	Воспроизведение всех файлов в выбранной папке в произвольной последовательности.
PROGRAM (Программа)	Воспроизведение запрограммированных дорожек или файлов. Подробные сведения приведены в разделе "Создание вашей собственной программы (программное воспроизведение)" (стр. 14).
OFF (Обычное воспроизведение)	Последовательное воспроизведение всех дорожек или файлов.

* Этот режим воспроизведения применим только для воспроизведения устройства USB или диска MP3/WMA.

При появлении "PLS STOP"

Вы не можете изменять режим воспроизведения во время воспроизведения. Остановите воспроизведение, а затем измените режим воспроизведения.

Для использования режима повторного воспроизведения

Для переключения в режим повторного воспроизведения нажимайте повторно **REPEAT** **[19]**. Режимы повторного воспроизведения можно выбирать как во время остановки воспроизведения, так и во время воспроизведения. Вы можете выбирать следующие режимы воспроизведения.

Режим воспроизведения	Эффект
REP ONE (Повторить одну)	Повторное воспроизведение выбранной дорожки или файла.
REP FLDR* (Повторить воспроизведение папки)	Повторное воспроизведение всех файлов в выбранной папке.
REP ALL (Повторить все)	Повторное воспроизведение всех дорожек или файлов.
REP OFF (Повторение выключено)	Выключение повторного воспроизведения.

* Этот режим воспроизведения применим только для воспроизведения устройства USB или диска MP3/WMA.

Примечание

- При извлечении шнура питания режим воспроизведения выключится автоматически.

Примечание по воспроизведению дисков MP3/WMA

- Не сохраняйте ненужные папки или файлы на диске с файлами MP3/WMA.
- Папки, не содержащие файлов MP3/WMA, не распознаются системой.
- Данная система может воспроизводить только файлы MP3/WMA с расширением файла ".mp3" или ".wma". Даже если имя файла имеет расширение ".mp3" или ".wma", но сам файл не является аудиофайлом MP3/WMA, при воспроизведении этого файла может возникнуть громкий шум, что может привести к повреждению системы.
- Максимальное число папок и файлов, которое может распознать система, составляет:
 - 256* папок (включая корневую папку)
 - 999 файлов
 - 999 файлов в одной папке
 - 8 уровней вложения папок (в древовидной структуре файлов)
- * Сюда входят папки, не содержащие файлов MP3/WMA или других файлов. В зависимости от структуры папок, число папок, которое может распознать система, может быть меньше действительного числа папок.
- Совместимость со всеми видами программного обеспечения для кодировки/записи файлов MP3/WMA, приводами CD-R/RW и носителями записи не может быть гарантирована. Несовместимые диски MP3/WMA могут производить шум или прерывистый звук или могут не воспроизводить звук вообще.

Примечание относительно воспроизведения мультисессионных дисков

Система может воспроизводить последовательные сессии на диске, если они записаны в том же формате, что и первая сессия. При обнаружении сессии, записанной в другом формате, эту и следующую за ней сессию воспроизвести невозможно. Имейте в виду, что даже если сессии записаны в одном и том же формате, некоторые сессии могут не воспроизводиться.

Создание вашей собственной программы (программное воспроизведение)

Воспроизведение запрограммированной дорожки или файла.

1 Нажмите **■** **[6]** для остановки воспроизведения.

2 Нажимайте повторно **PLAY MODE** **[18]** для выбора "PROGRAM".

3 При воспроизведении диска MP3/WMA нажмите **⏏** **+/-** **[23]** для выбора папки, содержащей дорожки или файлы, которые нужно запрограммировать.

4 Нажмите **⏪**/**⏩** **[8]** для выбора нужной дорожки или файла, а затем нажмите **⊕** **[22]**.

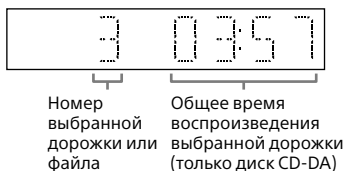

В случае файла MP3/WMA на дисплее **[10]** сначала появляется название или заголовок выбранного файла, а общее время воспроизведения не отображается.

-
- 5** Повторите действие пункта 4 (для дорожек CD-DA) или пунктов с 3 по 4 (для файлов MP3/WMA) для программирования.
- Всего вы можете запрограммировать до 64 дорожек или файлов.

-
- 6** Нажмите ► [5].
- Начнется воспроизведение программы дорожек или файлов.

Для отмены программного воспроизведения

Нажимайте повторно PLAY MODE [18] для выбора "OFF".

Для удаления запрограммированной дорожки или файла

Нажмите CLEAR [20] в то время, когда воспроизведение остановлено. При каждом нажатии кнопки будет удаляться последняя запрограммированная дорожка или файл.

После удаления всех запрограммированных дорожек или файлов появится "NO STEP".

Совет

- Для воспроизведения той же самой программы еще раз, нажмите ► [5].

Примечание

- Можно запрограммировать до 64 дорожек или файлов. При попытке запрограммировать более 64 дорожек или файлов будет отображено "FULL".
- При выполнении какой-либо из следующих операций после программирования, все запрограммированные дорожки и файлы будут удалены.
 - Изменение функции.
 - Выключение системы.
 - Отсоединение шнура питания.
 - Открывание лотка диска.

Настройка на радиостанцию

1 Нажмите FM [4].

2 Выполните настройку.

Для автоматического сканирования
Нажимайте повторно TUNING MODE [18] до появления "AUTO", а затем нажмите TUNING +/- [8]. При нахождении станции сканирование остановится автоматически.

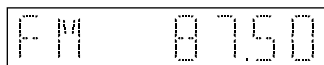

Если сканирование FM-станции не останавливается, нажмите ■ [6] для остановки сканирования, а затем выполните настройку вручную.

Для настройки вручную
Нажимайте повторно TUNING MODE [18] до тех пор, пока не появится "MANUAL", а затем нажимайте повторно TUNING +/- [8] для настройки на нужную станцию. При каждом нажатии TUNING +/- [8] будет выполняться пошаговое изменение частоты. При удерживании TUNING +/- [8] частота будет изменяться непрерывно до тех пор, пока кнопка не будет отпущена.

Совет

- При выполнении настройки на станцию, которая предоставляет услуги RDS, на дисплее появится название службы или название станции (только для европейских моделей).
- В случае помех во время стереофонического FM-приема нажимайте повторно FM MODE [19] для выбора "MONO" для выбора монофонического приема. Это позволит уменьшить помехи.

Предустановка радиостанций

Вы можете предварительно установить нужные радиостанции.

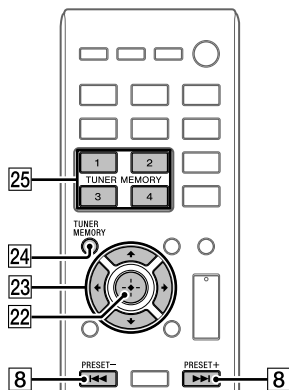

1 Выполните настройку на нужную станцию.

2 Нажмите TUNER MEMORY [24].

3 Нажимайте повторно PRESET +/- [8] для выбора предустановленного номера, а затем нажмите ⊕ [22].

Вы также можете выбрать номер предустановленной станции путем нажатия TUNER MEMORY номера (от 1 до 4) [25] или ←/↑/↓/→ [23].

Предустановленный номер



На дисплее [10] появится "COMPLETE" и радиостанция будет зарегистрирована с предустановленным номером. Повторите вышеописанные пункты для регистрации остальных радиостанций.

Совет

- Предварительно установить можно до 20 станций FM.
- Если выбрать предустановленный номер, уже зарегистрированный в пункте 3, предустановленная радиостанция будет заменена текущей настроенной станцией.

Выбор предустановленной радиостанции

Для выбора радиостанций, зарегистрированных с предустановленными номерами от 1 до 4

- 1 Нажмите FM **4**.
- 2 Нажмите номер TUNER MEMORY (от 1 до 4) **25**.

Для выбора радиостанций, зарегистрированных с предустановленными номерами 5 или выше



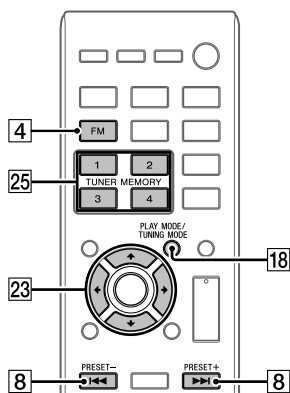

- 1 Нажмите FM **4**.
- 2 Нажимайте повторно TUNING MODE **18** для выбора "PRESET".
- 3 Нажимайте повторно PRESET +/- **8** или **23** для выбора нужного предустановленного номера.



Прослушивание файла на устройстве USB

Воспроизведение файла на устройстве USB

Вы можете воспроизводить на данной системе аудиофайлы, хранящиеся на устройстве USB, например, WALKMAN® или цифровом медиаплеере, путем подсоединения устройства USB к системе. Для получения подробной информации о совместимых устройствах USB см. "Веб-сайты совместимых устройств" (стр. 38).

- 1 Нажмите USB .
- 2 Подсоедините устройство USB к порту Ψ (USB)  на передней стороне аппарата.
Подсоедините устройство USB напрямую или через USB-кабель, прилагаемый к устройству USB, к порту Ψ (USB) .
- 3 Нажмите  .
Начнется воспроизведение.

Другие операции

Для	Нажмите
Паузы воспроизведения	  . Для возобновления воспроизведения нажмите   .
Остановки воспроизведения	  . Для возобновления воспроизведения нажмите   *. Для отмены функции возобновления воспроизведения снова нажмите   .
Выбора папки	 +  -  повторно.
Выбора файла	   .
Поиска определенного места на дорожке или в файле	Удерживайте    во время воспроизведения и отпустите в нужном месте.

* При воспроизведении MP3/WMA-файла с переменным потоком данных (VBR), система может возобновить воспроизведение с другого места.

Примечание по отсоединению устройства USB

Обязательно выключите систему перед отсоединением устройства USB. Отсоединение устройства USB от включенной системы может привести к повреждению данных на устройстве USB.

Для использования системы в качестве зарядного устройства

С помощью данной системы можно заряжать устройства USB с аккумулятором.

Зарядка аккумулятора начинается при подсоединении устройства USB к порту Ψ (USB)  на аппарате. Если устройство не заряжается, попробуйте отсоединить, а затем снова подсоединить его.

Для получения информации о проверке состояния зарядки см. инструкцию по эксплуатации устройства USB.

Примечания по зарядке устройств USB с помощью данной системы

- Выключенную систему невозможно использовать в качестве зарядного устройства.
- Зарядка аккумулятора может быть невозможна в зависимости от технических характеристик устройства USB.

Для изменения режима воспроизведения

При выборе функции USB изменение режима воспроизведения невозможно. Подробные сведения приведены в разделе “Для изменения режима воспроизведения” (стр. 13).

Примечание

- Последовательность воспроизведения для системы может отличаться от последовательности воспроизведения на подсоединенном цифровом музыкальном плеере.
- Если требуется соединение с помощью USB-кабеля, подсоедините USB-кабель, прилагаемый к устройству USB. Для получения подробной информации по соединению см. руководство по эксплуатации, прилагаемое к подсоединяемому устройству USB.
- Может потребоваться длительное время перед тем, как появится индикация “SEARCH” после подсоединения в зависимости от типа подсоединенного устройства USB.
- Не подсоединяйте устройство USB с помощью USB-концентратора.
- При подсоединении устройства USB система считывает все файлы на устройстве USB. Если на устройстве USB много папок или файлов, для считывания устройства USB может потребоваться длительное время.
- С некоторыми подсоединенными устройствами после выполнения операции может произойти задержка, перед тем, как она будет выполнена этой системой.
- Совместимость со всеми программами кодирования/записи не гарантируется. Если аудиофайлы на устройстве USB были изначально закодированы с помощью несовместимой программы, то они могут создавать шум или приводить к нарушению работы.

- Максимальное число папок и файлов, которое может распознать система, составляет:
 - 256* папок (включая корневую папку)
 - 999 файлов
 - 999 файлов в одной папке
 - 8 уровней вложения папок (в древовидной структуре файлов)
- * Сюда входят папки, в которых отсутствуют доступные для воспроизведения аудиофайлы, и пустые папки. В зависимости от структуры папок, число папок, которое может распознать система, может быть меньше действительного числа папок.
- Данная система не всегда поддерживает все функции, предоставляемые подсоединенным устройством USB.
- Папки, в которых отсутствуют аудиофайлы, не распознаются.
- На данной системе могут воспроизводиться следующие аудиоформаты:
 - MP3: расширение файла “.mp3”
 - WMA**: расширение файла “.wma”
 Имейте в виду, что даже если имя файла имеет правильное расширение, но содержимое файла ему не отвечает, система может воспроизводить шум или давать сбой.
- ** Файлы с защитой от записи DRM (технология цифрового управления авторскими правами) или файлы, загруженные с интернет-магазина, воспроизвести на данной системе невозможно. При попытке воспроизведения одного из таких файлов система будет воспроизводить следующий незащищенный аудиофайл.

Использование дополнительных аудиокомпонентов

Вы можете прослушивать звук с дополнительного аудиокомпонента, подсоединенного к системе.

Примечание

- Обязательно уменьшите громкость, нажимая VOLUME – **[12]**, перед началом воспроизведения во избежание внезапного вывода громкого звука через акустические системы.

-
- 1 Нажмите AUDIO IN **[4]**.

 - 2 Подсоедините дополнительный аудиокомпонент к гнезду AUDIO IN **[B]** на аппарате с помощью аналогового шнура (не прилагается).

 - 3 Начните воспроизведение подсоединенного компонента. Отрегулируйте громкость на подсоединенном компоненте во время воспроизведения.

 - 4 Нажимайте VOLUME +/- **[12]** для регулировки громкости.

Примечание

- Если уровень громкости подсоединенного компонента слишком низкий, система может войти в режим ожидания автоматически. Подробные сведения приведены в разделе “Установка функции автоматического перехода в режим ожидания” (стр. 26).

Сопряжение системы с устройством BLUETOOTH и прослушивание музыки

Вы можете наслаждаться беспроводным воспроизведением песен, хранящихся на устройстве BLUETOOTH. В случае устройств, оснащенных функцией NFC (смартфонов, планшетов и т.п.), BLUETOOTH можно легко установить соединение, просто коснувшись устройством системы.

Сначала выполните сопряжение!

При соединении устройств BLUETOOTH два устройства предварительно должны зарегистрировать друг друга. Этот процесс называется “сопряжение”. Сопряжение необходимо при соединении двух устройств в первый раз. После регистрации устройства в процессе сопряжения его не нужно будет снова сопрягать при соединении с тем же устройством.

Существует два способа сопряжения: сопряжение с помощью функции NFC и сопряжение путем активации вручную функции BLUETOOTH. Выберите способ сопряжения, подходящий для вашего устройства.

■ Сопряжение с устройством, не оснащенным функцией NFC (стр. 22)



После установки системы в режим сопряжения выполните ее поиск на устройстве BLUETOOTH, чтобы начать сопряжение.



■ Сопряжение с устройством, оснащенным функцией NFC (стр. 23)

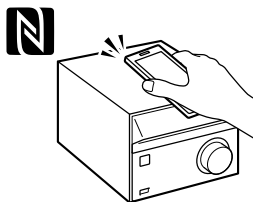

В случае смартфона/планшета, оснащенного функцией NFC, просто коснитесь устройством системы. Система автоматически включится и начнется сопряжение.



Сопряжение с устройством, не оснащенным функцией NFC

Для выполнения этой операции удерживайте устройство BLUETOOTH и данное устройство в пределах 1 метра друг от друга.

1 Нажмите BLUETOOTH [4].

Если в системе нет информации о сопряжении, например, при использовании устройства BLUETOOTH в первый раз после приобретения системы, система автоматически переключится в режим сопряжения.

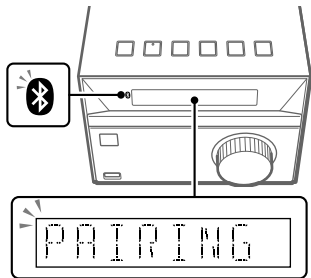

На дисплее [10] будет мигать "PAIRING" и индикатор [3] (BLUETOOTH) [3] будет быстро мигать.

2 Включите (активируйте) функцию BLUETOOTH на устройстве BLUETOOTH.

Для получения более подробных сведений обращайтесь к инструкции по эксплуатации, прилагаемой к устройству BLUETOOTH.

На дисплее устройства BLUETOOTH может появиться список найденных устройств.

3 Выберите [CMT-SBT20] (данную систему).

Если появится приглашение ввести ключ доступа, введите "0000". Если система не покажет список устройств, снова начните с пункта 1.

После завершения сопряжения на дисплее [10] появится "BT AUDIO" и индикатор [3] (BLUETOOTH) [3] перестанет мигать.

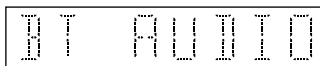

4 Нажмите [5].

Начнется воспроизведение. С помощью кнопок на системе или пульте дистанционного управления можно контролировать воспроизведение/паузу ([5]) и переход назад/вперед ([8]). Остановкой воспроизведения и другими операциями можно управлять с помощью устройства BLUETOOTH.

5 Нажимайте VOLUME +/- [12] для регулировки громкости.

Прослушивание музыки на сопряженном устройстве

Нажмите BLUETOOTH [4].

Последнее подсоединенное устройство будет подсоединено автоматически. Если установить соединение не удастся, убедитесь, что функция BLUETOOTH на устройстве BLUETOOTH активирована, а затем выберите систему ("CMT-SBT20") для запуска процесса соединения.

Для отмены сопряжения

Нажмите BLUETOOTH MENU [14], BLUETOOTH [4] или измените источник.

Завершение соединения BLUETOOTH

- 1 Нажмите BLUETOOTH MENU [14].
- 2 Нажимайте $\blacktriangle/\blacktriangledown$ [23] для выбора "DISCONNECT", а затем нажмите \oplus [22].

Примечание

- Если воспроизведение не начнется после нажатия \blacktriangleright [5] в пункте 4 раздела "Сопряжение с устройством, не оснащенным функцией NFC" (стр. 22), снова нажмите \blacktriangleright [5] или начните воспроизведение на устройстве BLUETOOTH.
- Операции могут отличаться в зависимости от устройства BLUETOOTH.
- С данной системой может быть сопряжено до 8 устройств BLUETOOTH. Если сопряжение нового устройства выполняется после того, как было выполнено сопряжение 8 устройств, информация об устройстве, соединенном первым с данной системой, будет перезаписана информацией о новом устройстве.
- После выполнения операции сопряжения нет необходимости в ее повторном выполнении. Однако в следующих случаях операцию сопряжения необходимо будет выполнить снова:
 - Информация о сопряжении была удалена из-за ремонта и т.п.
 - Регистрационная информация о сопряжении данной системы на устройстве BLUETOOTH была удалена.
 - В случае восстановления заводских настроек системы (стр. 35) вся информация о сопряжении будет удалена.
- Звук данной системы нельзя вывести через акустическую систему BLUETOOTH.
- "Ключ доступа" может называться "Код доступа", "PIN-код", "PIN-номер" или "Пароль" и т.п.
- Вы не сможете установить соединение BLUETOOTH с другим устройством BLUETOOTH, пока установлено соединение BLUETOOTH с одним устройством BLUETOOTH. Сначала завершите соединение, а затем подсоедините новое устройство.
- Поддерживается только кодек Sub Band Codec (SBC).

Сопряжение с устройством, оснащенным функцией NFC

Совместимыми смартфонами являются смартфоны, оснащенные функцией NFC (совместимая операционная система: Android™ версия 2.3.3 или более поздняя версия, за исключением Android 3.x). Подробные сведения приведены в разделе "Веб-сайты совместимых устройств" (стр. 38).

Что такое "NFC"?

NFC (коммуникация ближнего поля) представляет собой технологию, которая обеспечивает беспроводную связь на коротком расстоянии между различными устройствами, например мобильными телефонами и IC-тегами. Благодаря функции NFC можно легко установить обмен данными просто путем касания соответствующего символа или обозначенного места на NFC-совместимых устройствах.

1 Включите функцию NFC смартфона/планшета.

Для получения более подробных сведений обращайтесь к инструкции по эксплуатации, прилагаемой к смартфону/планшету.

- 2 Коснитесь смартфоном/планшетом метки N [7] на аппарате.



Следуйте инструкциям на экране для установки соединения. После установки соединения BLUETOOTH на дисплее появится "BT AUDIO" [10].

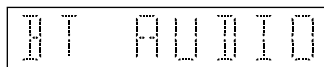

- 3 Нажмите ► [5].

Начнется воспроизведение. С помощью кнопок на системе или пульте дистанционного управления можно контролировать воспроизведение/паузу (►/|| [5]) и переход назад/вперед (◀/▶ [8]). Остановкой воспроизведения и другими операциями можно управлять с помощью устройства BLUETOOTH.

- 4 Нажимайте VOLUME +/- [12] для регулировки громкости.

Прослушивание музыки на сопряженном устройстве

Нажмите BLUETOOTH [4].

Последнее подсоединенное устройство будет подсоединено автоматически. Если установить соединение не удастся, убедитесь, что функция BLUETOOTH на устройстве BLUETOOTH активирована, а затем выберите систему ("CMT-SBT20") для запуска процесса соединения.

Завершение соединения BLUETOOTH

Снова коснитесь устройством метки N [7] на аппарате.

Совет

- Если смартфон/планшет не реагирует даже при касании аппарата, загрузите приложение "Быстро подключить NFC" на смартфон/планшет и запустите его. Затем снова коснитесь аппарата. "Быстро подключить NFC" представляет собой бесплатное приложение для использования только с Android. Сканируйте следующий 2D-код.



- Если вы коснетесь смартфоном/планшетом с функцией NFC системы, когда она уже подсоединена к другому устройству BLUETOOTH, соединение переключится на смартфон/планшет, которого вы коснулись.
- Если вы коснетесь устройством метки N [7], когда система считывает данные с CD или устройства USB, соединение BLUETOOTH может прерваться. Коснитесь устройством системы после завершения считывания.

Примечание

- Если воспроизведение не начнется после нажатия ► [5] в пункте 3 раздела “Сопряжение с устройством, оснащенным функцией NFC” (стр. 23), снова нажмите ► [5] или начните воспроизведение на устройстве BLUETOOTH.
- В некоторых странах и регионах загрузка NFC-совместимого приложения может быть невозможна.
- При использовании функции NFC сопряжение, включение системы и установка соединений BLUETOOTH выполняется автоматически путем касания устройством. Однако при использовании функции NFC, когда система выключена, воспроизводимый звук может быть не слышен с начала дорожки. Для перезапуска воспроизведения с начала, нажмите ◀◀ [8] для повторного выбора дорожки, либо выключите систему, а затем снова коснитесь смартфоном/планшетом метки N [7] после повторного включения системы.

Удаление информации о сопряжении

Для удаления информации о сопряжении необходимо восстановить заводские настройки системы с помощью следующей процедуры.

- 1 Одновременно нажмите и удерживайте FUNCTION [4] и ▲ [9] на аппарате до тех пор, пока на дисплее [10] не появится “RESET”.

Примечание

- В случае удаления информации о сопряжении для сопряженного устройства вы не сможете использовать устройство, пока не выполните сопряжение снова.
- В случае восстановления заводских настроек системы все выполненные пользователем настройки, в дополнение к информации о сопряжении, например, предустановленные радиостанции, настройки таймера и часов, будут удалены.

Сопряжение дополнительных устройств

Данная система может быть сопряжена и хранить информацию о сопряжении до 8 устройств BLUETOOTH.

Если устройство не оснащено функцией NFC:

- 1 Нажмите BLUETOOTH MENU [14] и воспользуйтесь ▲/▼ [23] для выбора “PAIRING”, а затем нажмите ⊕ [22].
- 2 Выполните пункты 2-3 в “Сопряжение с устройством, не оснащенным функцией NFC” (стр. 22) для выполнения сопряжения.

Для выполнения сопряжения с помощью кнопки на аппарате

- 1 Нажимайте повторно FUNCTION [4] для выбора “BT AUDIO”.
- 2 Нажмите и удерживайте FUNCTION [4], пока индикатор ③ (BLUETOOTH) [3] не начнет быстро мигать.
- 3 Выполните пункты 2-3 в “Сопряжение с устройством, не оснащенным функцией NFC” (стр. 22) для выполнения сопряжения.

Совет

- Для установки соединения BLUETOOTH с новым сопряженным устройством, когда система подсоединена к другому устройству, сначала завершите соединение BLUETOOTH с устройством, используемым в данный момент, а затем установите соединение с новым устройством.

Если устройство оснащено функцией NFC:

Выполните процедуру в “Сопряжение с устройством, оснащенным функцией NFC” (стр. 23) для выполнения сопряжения для нового устройства.

Дополнительная информация

Установка функции автоматического перехода в режим ожидания

Система входит в режим ожидания автоматически примерно через 15 минут при отсутствии каких-либо операций или выходного аудиосигнала (функция автоматического перехода в режим ожидания).

По умолчанию функция автоматического перехода в режим ожидания включена.

1 Нажмите I/⏻ [1] для включения системы.

2 Нажмите и удерживайте I/⏻ [1] более 3 секунд.

3 После появления "AUTO STANDBY OFF" (функция автоматического перехода в режим ожидания выключена) или "AUTO STANDBY ON" (функция автоматического перехода в режим ожидания включена) отпустите кнопки.

Совет

- При переходе системы в режим ожидания на дисплее [10] появляется и мигает 8 раз "STANDBY".

Примечание

- Система может не войти в режим ожидания автоматически в следующих случаях:
 - во время использования функции тюнера
 - при обнаружении аудиосигнала
 - во время воспроизведения аудиодорожек или файлов
 - во время использования таймера воспроизведения или таймера сна
- Система переустанавливает 15-минутный отсчет времени до перехода в режим ожидания в следующих случаях:
 - при подключении устройства USB во время использования функции USB
 - при нажатии кнопки на пульте дистанционного управления или аппарате

Установка BLUETOOTH режима ожидания

Если режим ожидания BLUETOOTH включен, система войдет в режим ожидания соединения BLUETOOTH даже после выключения системы. Этот режим выключен по умолчанию.

1 Нажмите BLUETOOTH MENU [14].

2 Нажимайте ▲/▼ [23] для выбора "BT: STBY", а затем нажмите ⊕ [22].

3 Нажимайте ▲/▼ [23] для выбора "ON" или "OFF", а затем нажмите ⊕ [22].

4 Нажмите I/⏻ [1] для выключения системы.

После выключения системы индикатор [8] (BLUETOOTH) будет медленно мигать.

Совет

- При установке этого режима в "ON" система включится автоматически и вы сможете прослушивать музыку, выполнив соединение BLUETOOTH с устройства BLUETOOTH.
- Выключение режима ожидания BLUETOOTH позволяет снизить в режиме ожидания потребляемую мощность.

Примечание

- Если в системе отсутствует информация о сопряжении, этот режим недоступен. Для использования данного режима система должна быть подсоединена к устройству и иметь информацию о его сопряжении.

Установка включения или выключения беспроводного сигнала BLUETOOTH

Когда система включена, вы можете управлять сигналом BLUETOOTH. Сигнал BLUETOOTH включен по умолчанию.

- 1 Нажмите **I/⏻** **[1]** для включения системы.
- 2 Одновременно нажмите и удерживайте **▶||** **[5]** и **◀◀** **[8]** на аппарате в течение 5 секунд.
- 3 После появления "BT OFF" (беспроводной сигнал BLUETOOTH выключен) или "BT ON" (беспроводной сигнал BLUETOOTH включен) отпустите кнопки.

Совет

- Если эта настройка установлена в "BT OFF", функция BLUETOOTH недоступна.
- При касании аппарата смартфоном/планшетом с функцией NFC, когда эта настройка выключена, система включится и данная настройка изменится на "BT ON".
- Если данная настройка выключена, режим ожидания BLUETOOTH установить невозможно.
- Если данная настройка выключена, сопряжение системы и устройства BLUETOOTH выполнить невозможно.

Регулировка звука

Вы можете выбирать нужный звук из различных стилей и изменять эффективность звука низких частот.

Выбор нужного звука

Нажимайте повторно **EQ** **[15]** для выбора нужного звука из следующих стилей: "R AND B/HIP HOP", "FLAT", "POP", "JAZZ", "ROCK", "CLASSIC".

Совет

- Установкой по умолчанию является "R AND B/HIP HOP".

Изменение эффективности звука низких частот

Нажмите **MEGA BASS** **[16]**. Каждое нажатие приводит к включению ("BASS ON") и выключению функции ("BASS OFF").

Совет

- Установкой по умолчанию является "BASS ON".

Использование таймеров

Система предоставляет таймер сна и таймер воспроизведения.

Примечание

- Таймер сна имеет приоритет перед таймером воспроизведения.

Установка таймера сна

В указанное время система будет автоматически выключаться.

- 1 Нажимайте повторно SLEEP [27] для выбора указанного времени.

Вы можете выбрать один из вариантов от "SLEEP 90" (90 минут) до "SLEEP 10" (10 минут) или "AUTO". Каждый раз при нажатии кнопки значение таймера сна будет уменьшаться на 10 минут. При выборе "AUTO" система автоматически выключится после завершения воспроизведения CD или устройства USB, или же через 100 минут.

Совет

- Для проверки оставшегося времени таймера сна снова нажмите SLEEP [27].
- Таймер сна работает, даже если часы не установлены.

Для отмены таймера сна

Нажимайте повторно SLEEP [27] для выбора "OFF".

Установка таймера воспроизведения

Вы можете прослушивать CD, устройство USB или радио в предустановленное время.

Примечание

- Перед установкой таймера убедитесь в том, что установлены часы (стр. 10).

- 1 Подготовьте источник звука, а затем нажимайте VOLUME +/- [12] для регулировки громкости.

- 2 Нажмите TIMER MENU [26] для входа в режим установки таймера.

- 3 Нажимайте ▲/▼ [23] для выбора "PLAY SET", а затем нажмите ⊕ [22].

Появится "ON TIME", а затем на дисплее [10] начнет мигать индикатор часов.



- 4 Нажимайте ▲/▼ [23] для установки часов, а затем нажмите ⊕ [22].

На дисплее [10] начнет мигать индикатор минут.

- 5 Нажимайте ▲/▼ [23] для установки минут, а затем нажмите ⊕ [22].

Появится "OFF TIME", а затем на дисплее [10] начнет мигать индикатор часов. Выполните ту же самую процедуру для установки часа и минут для времени остановки таймера воспроизведения.

-
- 6** Нажимайте $\blacktriangle/\blacktriangledown$ **[23]** для выбора нужного источника звука, а затем нажмите \oplus **[22]**.

Появится дисплей подтверждения для таймера воспроизведения.

-
- 7** Нажмите I/OFF **[1]** для выключения системы.

Совет

- Если источником звука является радио, не забудьте выполнить настройку на радиостанцию перед выключением системы (стр. 16).
- Для изменения настройки таймера снова выполните эти процедуры с начала.
- Установка таймера воспроизведения остается до тех пор, пока установка не будет отменена вручную.

Примечание

- Система включится точно во время, установленное в таймере воспроизведения. Если источником звука является диск CD, MP3/WMA или USB, до начала воспроизведения может пройти некоторое время.
- Таймер воспроизведения не сработает, если в предустановленное время система уже будет включена.
- Если в качестве источника звука для таймера воспроизведения установлена радиостанция, для таймера воспроизведения будет использоваться частота, настроенная последней. При изменении частоты радио после установки таймера установка радиостанции для таймера также изменится.

Для проверки установки

- 1 Нажмите TIMER MENU **[26]**.
- 2 Нажимайте $\blacktriangle/\blacktriangledown$ **[23]** для выбора "SELECT", а затем нажмите \oplus **[22]**.
- 3 Нажимайте $\blacktriangle/\blacktriangledown$ **[23]** для выбора "PLAY SEL", а затем нажмите \oplus **[22]**.
На дисплее **[10]** появится установка таймера.

Для отмены таймера

- 1 Нажмите TIMER MENU **[26]**.
- 2 Нажимайте $\blacktriangle/\blacktriangledown$ **[23]** для выбора "SELECT", а затем нажмите \oplus **[22]**.
- 3 Нажимайте $\blacktriangle/\blacktriangledown$ **[23]** для выбора "OFF", а затем нажмите \oplus **[22]**.

Изменение индикации

Для	Нажмите
Изменения информации на дисплее*	DISPLAY [28] повторно при включенной системе.
Проверки часов, когда система выключена	DISPLAY [28] при выключенной системе. Индикация часов отображается в течение 8 секунд.

* Например, вы можете просматривать информацию о диске CD-DA/MP3/WMA или информацию об устройстве USB, такую как номер дорожки, имя файла/папки, название альбома, имя исполнителя и оставшееся время воспроизведения.

Примечания относительно информации на дисплее

- Символы, которые не могут быть отображены, появляются в виде “_”.
- Следующая информация не отображается;
 - общее время воспроизведения для диска MP3/WMA и устройства USB.
 - оставшееся время воспроизведения для файла MP3/WMA.
 - Информация тега WMA (название песни/название альбома/имя исполнителя).
- Следующая информация отображается неправильно:
 - истекшее время воспроизведения файла MP3/WMA, закодированного с помощью технологии VBR (переменный поток данных).
 - названия папок и файлов, которые не соответствуют уровню 1, уровню 2 стандарта ISO9660 или Joliet в формате расширения.
- Следующая информация отображается;
 - оставшееся время воспроизведения для дорожки.
 - информация ID3-тега для файлов MP3 при использовании ID3-тегов версии 1 и версии 2 (при одновременном использовании ID3-тегов версии 1 и версии 2 для одного файла MP3 индикация информации ID3-тега версии 2 имеет приоритет).
 - до 64 символов информации ID3-тега с помощью букв в верхнем регистре (от A до Z), цифры (от 0 до 9) и символы (< > +, [] \ _).

Поиск и устранение неисправностей

При возникновении проблемы во время работы системы, перед обращением к ближайшему дилеру Sony выполните описанные ниже пункты. При появлении сообщения об ошибке обязательно запишите его содержание для справки.

- 1 Проверьте, не упомянута ли эта проблема в данном разделе "Поиск и устранение неисправностей".
- 2 Обращайтесь к следующим веб-сайтам поддержки покупателей.
Для покупателей в Европе:
<http://www.sony.eu/support>
Для покупателей в Латинской Америке:
<http://esupport.sony.com/LA>
Для покупателей в других странах/регионах:
<http://www.sony-asia.com/support>
На этих веб-сайтах вы найдете последнюю справочную информацию и часто задаваемые вопросы.
- 3 Если после пунктов 1 и 2 вы все-таки не сможете устранить проблему, обратитесь к ближайшему дилеру Sony. Доставляя данное изделие в ремонт, обязательно доставляйте систему полностью (основной аппарат, акустические системы и пульт дистанционного управления). Данное изделие представляет собой системное изделие, и для определения секции, нуждающейся в ремонте, необходима система полностью.

Если на дисплее **10** появится "PROTECT"

Немедленно отсоедините шнур питания и проверьте следующие пункты после того, как индикация "PROTECT" исчезнет.

- Убедитесь, что шнуры + и – акустических систем не замкнуты накоротко.
- Убедитесь, что вентиляционные отверстия системы ничем не заблокированы.

Если после проверки указанных выше пунктов не будет найдено никаких проблем, снова подсоедините шнур питания и включите систему. Если неисправность не устраняется, обратитесь к ближайшему дилеру Sony.

Система в целом

Система не включается.

- ➔ Убедитесь, что шнур питания правильно подсоединен к сетевой розетке.

Система внезапно вошла в режим ожидания.

- ➔ Это не является неисправностью. Система входит в режим ожидания автоматически примерно через 15 минут при отсутствии каких-либо операций или выходного аудиосигнала. См. "Установка функции автоматического перехода в режим ожидания" (стр. 26).

Внезапная отмена операции установки часов или таймера воспроизведения.

- ➔ Если в течение минуты не выполняются никакие операции, установка часов или установка таймера воспроизведения отменяются автоматически. Выполните операцию с начала еще раз.

Нет звука.

- ➔ Не замкнуты ли накоротко шнуры акустической системы + и –?
- ➔ Вы используете только прилагаемые акустические системы?
- ➔ Не закрывает что-либо вентиляционные отверстия системы?
- ➔ Увеличьте громкость на аппарате.
- ➔ Убедитесь, что внешний компонент правильно подсоединен к гнезду AUDIO IN **B**, и установите функцию в AUDIO IN.
- ➔ Радиовещание указанной станции может быть временно остановлено.

Звук поступает только по одному каналу или же громкость звука не сбалансирована между левым и правым каналами.

- ➔ Расположите акустические системы симметрично, насколько это возможно.
- ➔ Подключайте только прилагаемые акустические системы.

Возникает сильный гул или шум.

- ➔ Переместите систему подальше от источников помех.
- ➔ Подключите систему к другой штепсельной розетке.
- ➔ Рекомендуются использовать линию переменного тока с фильтром помех (не прилагается).

Пульт ДУ не работает.

- ➔ Устраните препятствия между пультом дистанционного управления и датчиком дистанционного управления **[2]** на аппарате и расположите аппарат подальше от флуоресцентного света.
- ➔ Направьте пульт дистанционного управления на датчик пульта дистанционного управления **[2]** на аппарате.
- ➔ Переместите пульт дистанционного управления ближе к системе.
- ➔ Замените батарейку на новую.

Проигрыватель дисков

Диск или файл не воспроизводится.

- ➔ Диск не был финализирован (диск CD-R или CD-RW, к которому можно добавлять данные).

Звук пропускается, или диск не воспроизводится.

- ➔ Возможно, диск загрязнен или поцарапан. Если диск загрязнен, очистите его.
- ➔ Переставьте систему в место, не подверженное вибрации (например, сверху на устойчивую подставку).
- ➔ Переместите акустические системы подальше от системы или разместите их на отдельных стойках. На большой громкости вибрация акустических систем может привести к пропуску звука.

Воспроизведение не начинается с первой дорожки или файла.

- ➔ Установите режим воспроизведения в положение "OFF" (обычный режим воспроизведения) (стр. 13).

Начало воспроизведения занимает больше времени, чем обычно.

- ➔ Следующие диски могут увеличить время, необходимое для начала воспроизведения:
 - диск, записанный со сложной древовидной структурой
 - диск, записанный в режиме мультисессии
 - диск, который содержит много папок

Устройство USB

Для получения подробной информации о совместимых устройствах USB см. "Веб-сайты совместимых устройств" (стр. 38).

Подсоединено устройство USB, которое не поддерживается системой.

- ➔ Могут возникнуть следующие проблемы.
 - Устройство USB не распознается.
 - Имена файлов или папок не отображаются на данной системе.
 - Воспроизведение невозможно.
 - Прерывистый звук.
 - Возникновение шумов.
 - Раздается искаженный звук.

Нет звука.

- ➔ Устройство USB подключено неправильно. Выключите систему, а затем повторно подсоедините устройство USB.

Имеет место шум, пропадание звука или искаженный звук.

- ➔ Подсоединено устройство USB, которое не поддерживается системой. Подсоедините поддерживаемое устройство USB.
- ➔ Выключите систему, а затем повторно подсоедините устройство USB и включите систему.
- ➔ Сами музыкальные данные зашумлены или звук искажен. При создании музыкальных данных может быть слышен шум в зависимости от состояния компьютера. Создайте музыкальные данные еще раз.
- ➔ Используемая при кодировании файлов скорость передачи данных слишком низкая. Отправьте на устройство USB файлы, закодированные с более высокой скоростью передачи данных.

Продолжительное время отображается "SEARCH" или требуется длительное время для начала воспроизведения.

- ➔ Процесс считывания может занять много времени в следующих случаях.
 - На устройстве USB много папок или файлов.
 - Структура папок слишком сложная.
 - Недостаточно свободного пространства в памяти.
 - Внутренняя память фрагментирована.

Название файла или папки (название альбома) отображается неправильно.

- ➔ Данная система может отображать следующие символы:
 - Прописные буквы (от A до Z).
 - Цифры (от 0 до 9).
 - Символы (<> +, [] \ _).
- Другие символы отображаются как " _ ".

Устройство USB не распознается.

- ➔ Выключите систему и повторно подсоедините устройство USB, а затем включите систему.
- ➔ Возможно, подсоединено несовместимое устройство USB.
- ➔ Устройство USB не работает надлежащим образом. Подробные сведения о решении этой проблемы приведены в руководстве по эксплуатации, прилагаемом к устройству USB.

Появляется "OVER CURRENT".

- ➔ Обнаружена проблема с уровнем электрического тока через порт Ψ (USB) [13](#). Выключите систему и извлеките устройство USB из порта Ψ (USB) [13](#). Убедитесь в исправности устройства USB. Если такой вид дисплея сохраняется, обратитесь к ближайшему дилеру Sony.

Не удается начать воспроизведение.

- ➔ Выключите систему и повторно подсоедините устройство USB, а затем включите систему.
- ➔ Возможно, подсоединено несовместимое устройство USB.

Воспроизведение не начинается с первого файла.

- ➔ Установите режим воспроизведения в положение "OFF" (обычный режим воспроизведения) (стр. 13).

Устройство USB не заряжается.

- ➔ Убедитесь, что устройство USB надежно подсоединено к порту Ψ (USB) [13](#).
- ➔ Устройство USB может не поддерживаться данной системой.
- ➔ Зарядка аккумулятора может быть невозможна в зависимости от технических характеристик устройства USB.
- ➔ Отсоедините устройство USB, а затем снова подсоедините его. Для получения подробной информации о состоянии зарядки устройства USB см. руководство по эксплуатации устройства USB.

Невозможно воспроизвести файлы.

- ➔ Аудиофайлы могут иметь несоответствующие расширения. Данная система поддерживает следующие расширения файлов:
 - MP3: расширение файла “.mp3”
 - WMA: расширение файла “.wma”
 - ➔ Возможно, аудиофайлы были созданы в форматах, отличных от форматов MP3/WMA.
 - ➔ Устройства хранения данных USB, отформатированные в системах, отличных от FAT16 или FAT32, не поддерживаются.*
 - ➔ Если Вы разбили устройство хранения данных USB на разделы, возможно воспроизведение только файлов в первом разделе.
 - ➔ Файлы, закодированные или защищенные паролем и т.п., воспроизвести невозможно.
- * Данная система поддерживает FAT16 и FAT32, однако некоторые устройства хранения данных USB могут не поддерживать обе системы FAT. Для получения подробных сведений см. руководство по эксплуатации каждого устройства хранения данных USB или же обратитесь к производителю.

Тюнер

Возникает сильный гул или шум или трансляция не принимается.

- ➔ Подсоедините надлежащим образом антенну.
- ➔ Путем подбора места и ориентации обеспечьте хороший прием, а затем снова установите антенну (стр. 9).
- ➔ Во избежание возникновения помех держите антенну подальше от аппарата или других аудиовидеокомпонентов.
- ➔ Выключите все находящиеся поблизости электроприборы.

Одновременно можно слушать несколько радиостанций.

- ➔ Путем подбора места и ориентации обеспечьте хороший прием, а затем снова установите антенну (стр. 9).
- ➔ Свяжите антенные кабели с помощью приобретенных отдельно зажимных скоб, и отрегулируйте длину кабелей.

Устройство BLUETOOTH

Не удается выполнить сопряжение.

- ➔ Переместите устройство BLUETOOTH ближе к системе.
- ➔ Сопряжение может быть невозможным, если вблизи системы находятся другие устройства BLUETOOTH. В данном случае выключите остальные устройства BLUETOOTH.
- ➔ Проверьте правильность ввода ключа доступа при выборе номера модели (данной системы) на устройстве BLUETOOTH (стр. 22).

Соединение невозможно.

- ➔ Устройство BLUETOOTH, которое вы попытались подсоединить, не поддерживает профиль A2DP и не может быть подсоединено к системе.
- ➔ Включите функцию BLUETOOTH устройства BLUETOOTH.
- ➔ Установите соединение с устройства BLUETOOTH.
- ➔ Регистрационная информация о сопряжении удалена. Выполните операцию сопряжения еще раз.
- ➔ Удалите регистрационную информацию о сопряжении устройства BLUETOOTH (стр. 25) и выполните операцию сопряжения еще раз (стр. 21).

Наблюдаются пропуски или колебания звука, или же соединение исчезает.

- ➔ Система и устройство BLUETOOTH находятся слишком далеко друг от друга.
- ➔ При наличии препятствий между системой и устройством BLUETOOTH устраните препятствия или избегайте их.
- ➔ При наличии оборудования, генерирующего электромагнитное излучение, например, беспроводной локальной сети, другого устройства BLUETOOTH или расположенной поблизости микроволновой печи, отодвиньте их.

Звук с устройства BLUETOOTH не слышен на данной системе.

- ➔ Сначала увеличьте громкость на устройстве BLUETOOTH, а затем отрегулируйте громкость с помощью VOLUME +/- [12].

Слышен сильный гул, шум или искаженный звук.

- ➔ При наличии препятствий между системой и устройством BLUETOOTH уберите препятствия или избегайте их.
- ➔ При наличии оборудования, генерирующего электромагнитное излучение, например, беспроводной локальной сети, другого устройства BLUETOOTH или расположенной поблизости микроволновой печи, отодвиньте их.
- ➔ Уменьшите громкость на подсоединенном устройстве BLUETOOTH.

Для восстановления заводских настроек

Если система все равно не функционирует надлежащим образом, сбросьте систему к заводским установкам.

- 1 Нажмите I/⏻ [1] для включения системы.
- 2 Одновременно нажмите и удерживайте FUNCTION [4] и ▲ [9] на аппарате до тех пор, пока не дисплее [10] не появится “RESET”.

Удаляются все определенные пользователем настройки, такие как предустановленные радиостанции, таймер, часы и информация о сопряжении устройств BLUETOOTH.

Если проблема не будет устранена после выполнения всего вышеперечисленного, обратитесь к ближайшему дилеру Sony.

Примечание

- В случае утилизации аппарата или его передачи другому лицу выполните сброс настроек аппарата в целях безопасности.

Сообщения

Во время работы могут появиться или мигать следующие сообщения.

COMPLETE

Операция предустановки станции завершена нормально.

DISC ERR

Вы установили диск, который не может быть воспроизведен на данной системе, например, CD-ROM, или попытались воспроизвести непригодный для воспроизведения файл.

FULL

Вы попытались запрограммировать более 64 дорожек или файлов.

NO DISC

В проигрывателе нет диска, или же вы установили диск, который невозможно загрузить.

NO FILE

На устройстве USB или диске нет воспроизводимых файлов.

NO STEP

Отсутствует запрограммированная дорожка или файл для программного воспроизведения, либо все запрограммированные дорожки или файлы удалены.

NO USB

Отсутствует подсоединенное устройство USB, подсоединенное устройство USB было извлечено, либо система не поддерживает данное устройство USB.

OVER CURRENT

Система обнаружила превышение тока в подсоединенном устройстве USB. Извлеките устройство USB из порта и выключите систему, а затем включите систему.

PLS STOP

Вы попытались изменить режим воспроизведения во время воспроизведения в функции CD или USB.

READING

Система считывает информацию на CD. Некоторые функции не работают во время считывания.

SEARCH

Система выполняет поиск информации на устройстве USB. Некоторые функции не работают во время поиска.

TIME NG

Время начала и окончания воспроизведения по таймеру установлены на одно и то же время.

TUNING

Система настраивается на радиостанцию. Некоторые функции не работают во время настройки.

Меры предосторожности

Диски, которые система **МОЖЕТ** воспроизводить

- Аудиодиск CD
- Диски CD-R/CD-RW (аудиоданные дорожек CD-DA и файлы MP3/WMA)
- 8-см диск

Не используйте диск CD-R/CD-RW, на котором отсутствуют данные. Это может привести к повреждению диска.

Диски, которые система **НЕ МОЖЕТ** воспроизводить

- CD-ROM
- Диски CD-R/CD-RW, записанные в форматах, отличных от форматов музыкальных CD, соответствующих уровню 1/уровню 2 стандарта ISO9660 или Joliet
- Диски CD-R/CD-RW, записанные в режиме мультисессии, у которых не “закрыта сессия”
- Диски CD-R/CD-RW с плохим качеством записи, диски CD-R/CD-RW с царапинами или загрязненные, или же диски CD-R/CD-RW, записанные на несовместимом записывающем устройстве
- Диски CD-R/CD-RW, финализированные ненадлежащим образом
- Диски, содержащие файлы, отличные от MPEG 1 Audio Layer-3 (MP3)/WMA файлов
- Диски нестандартной формы (например, в виде сердца, квадрата, звезды)
- Диски, к которым прикреплена липкая лента, бумага или наклейка
- Взятые напрокат или бывшие в употреблении диски, имеющие бирки, где клей выходит за пределы бирки
- Диски, имеющие этикетки, напечатанные с использованием липкой на ощупь краски

Примечание по дискам CD-DA/MP3/WMA

- Перед воспроизведением протрите диск чистящей тканью от центра к краю.
- Не очищайте диски с помощью растворителей, таких как бензин, разбавители, имеющиеся в продаже очистители или антистатические аэрозоли, предназначенные для долгоиграющих виниловых пластинок.
- Не подвергайте диски воздействию прямых солнечных лучей или источников тепла, например, от воздуховодов для горячего воздуха, или в припаркованном на солнце автомобиле.

О мерах безопасности

- Полностью отсоединяйте шнур питания от сетевой розетки, если не предполагается использовать аппарат в течение продолжительного периода времени. Отключая систему от розетки, всегда беритесь за штепсельную вилку. Ни в коем случае не тяните за сам шнур.
- Если в систему попал какой-либо твердый предмет или жидкость, отключите систему от розетки и проверьте ее у квалифицированного специалиста, прежде чем эксплуатировать ее снова.
- Шнур питания переменного тока может быть заменен только квалифицированным персоналом.

О расположении

- Не располагайте систему в наклонном положении или в чрезмерно жарких, холодных, пыльных, грязных или влажных местах, а также в местах с недостаточной вентиляцией или подверженных вибрации, прямому солнечному свету или яркому свету.
- Не размещайте систему рядом со светильниками. Тепло от светильника может привести к деформации корпуса и возникновению неисправности системы.
- Будьте осторожны, располагая систему на специально обработанных поверхностях (например, воском, маслом, полиролью), так как это может привести к образованию пятен на поверхности или обесцвечиванию поверхности.

- Не ставьте на систему тяжелые предметы.
- Если система переносится из холодного места в теплое или размещается в очень сырой комнате, влага может конденсироваться на линзе внутри системы и привести к неисправности системы. В данной ситуации извлеките диск и оставьте систему включенной примерно в течение часа до испарения влаги. Если система все равно не заработает даже после длительного перерыва, обратитесь к ближайшему дилеру Sony.

О внутренней генерации тепла

- Нагревание аппарата во время зарядки или работы в течение длительного времени является нормальным и не является причиной для беспокойства.
- Не прикасайтесь к корпусу, если аппарат использовался непрерывно на высокой громкости, поскольку корпус может стать горячим.
- Не перекрывайте вентиляционные отверстия.

Об акустической системе

Данная акустическая система не экранирована от магнитных полей, и изображение расположенного поблизости телевизора может быть искажено магнитными полями. В данной ситуации выключите телевизор, подождите от 15 до 30 минут и включите его снова. Если улучшений нет, отодвиньте акустические системы подальше от телевизора.

Очистка корпуса

Очищайте данную систему мягкой тканью, слегка смоченной в мягком моющем растворе. Не используйте никакие типы наждачной бумаги, чистящих порошков или растворителей, таких как разбавитель, бензин или спирт.

О перемещении системы

Перед перемещением системы убедитесь в том, что внутри системы не загружен диск, и извлеките шнур питания из штепсельной розетки.

Об обращении с дисками

- При очистке диска держите его по краям. Не касайтесь поверхности.
- Не наклеивайте на диск бумагу или ленту.
- Не подвергайте диски воздействию прямых солнечных лучей или источников тепла, например, от воздуховодов для горячего воздуха, или в припаркованном на солнце автомобиле, поскольку внутри салона возможно значительное повышение температуры.

Веб-сайты совместимых устройств

Ознакомьтесь с приведенными ниже веб-сайтами, чтобы получить последнюю информацию о совместимых устройствах USB и BLUETOOTH.

Для покупателей в Европе:

<http://www.sony.eu/support>

Для покупателей в Латинской Америке:

<http://esupport.sony.com/LA>

Для покупателей в других странах/ регионах:

<http://www.sony-asia.com/support>

Беспроводная технология BLUETOOTH

Беспроводная технология BLUETOOTH представляет собой беспроводную технологию ближнего действия, позволяющую осуществлять беспроводный обмен данными между цифровыми устройствами, как например, компьютер и цифровая камера. Беспроводная технология BLUETOOTH функционирует в пределах примерно 10 м.

Обычно при необходимости выполняется соединение двух устройств, но некоторые устройства можно соединить с несколькими устройствами одновременно.

Для соединения не нужно использовать кабель и нет необходимости располагать устройства друг напротив друга, как в случае инфракрасной технологии. Например, можно пользоваться таким устройством, находящимся в сумке или в кармане.

Стандарт BLUETOOTH является международным стандартом, поддерживаемым тысячами фирм по всему миру и используемым различными компаниями в мире.

Поддерживаемая версия и профили BLUETOOTH

Профиль подразумевает стандартный набор возможностей для выполнения различных требований к изделию BLUETOOTH. См. “Технические характеристики” (стр. 41) для получения подробной информации о поддерживаемой версии и профилях BLUETOOTH.

Примечание

- Для использования устройства BLUETOOTH, подсоединенного к данной системе, устройство должно поддерживать тот же профиль, что и система. Имейте в виду, что функции устройства BLUETOOTH могут отличаться в зависимости от технических характеристик устройства, даже если оно имеет тот же профиль, что и данная система.
- Из-за особенностей беспроводной технологии BLUETOOTH, воспроизведение на данной системе выполняется с определенной задержкой по сравнению с воспроизведением аудиосигнала на передающем устройстве.

Эффективный диапазон связи

Устройства BLUETOOTH должны использоваться на расстоянии около 10 метров (без препятствий) друг от друга. Эффективный диапазон связи может сократиться в следующих условиях.

- Если между устройствами при соединении BLUETOOTH находится человек, металлический объект, стена или другое препятствие
- Места, где установлена беспроводная локальная сеть
- Вблизи используемых микроволновых печей
- Места, где возникают другие электромагнитные волны

Воздействие помех от других устройств

Устройства BLUETOOTH и беспроводные локальные сети (IEEE802.11b/g) используют одну и ту же полосу частот (2,4 ГГц). При использовании устройства BLUETOOTH возле устройства, совместимого с беспроводной локальной сетью, могут возникнуть электромагнитные помехи.

Это может привести к снижению скорости передачи данных, возникновению помех или невозможности подключения. Если это произойдет, попробуйте следующие методы устранения:

- Попробуйте выполнить соединение данной системы и устройства BLUETOOTH, находясь на расстоянии по крайней мере 10 метров от оборудования беспроводной локальной сети.
- Выключите питание оборудования беспроводной локальной сети при использовании устройства BLUETOOTH на расстоянии до 10 метров

Воздействие помех на другие устройства

Радиоволны, излучаемые данной системой, могут вызывать помехи в работе некоторых медицинских устройств. Поскольку эти помехи могут привести к неисправности, всегда отключайте питание данной системы и устройства BLUETOOTH в следующих местах:

- В больницах, поездах и в самолетах
- Возле автоматических дверей или пожарной сигнализации

Примечание

- Данная система поддерживает функции безопасности, соответствующие спецификации BLUETOOTH, для обеспечения безопасности во время связи с помощью технологии BLUETOOTH. Однако данной меры безопасности может оказаться недостаточно в зависимости от содержимого установок и других факторов, поэтому будьте всегда осторожны при осуществлении соединения с помощью технологии BLUETOOTH.
- Фирма Sony не может нести никакой ответственности за ущерб или другие потери вследствие утечки информации во время соединения с помощью BLUETOOTH.
- Соединение BLUETOOTH не всегда возможно со всеми устройствами BLUETOOTH, которые имеют такой же профиль, как и данная система.
- Устройства BLUETOOTH, подключаемые к данной системе, должны соответствовать спецификации BLUETOOTH, установленной компанией Bluetooth SIG, Inc., и должны проходить сертификацию на соответствие. Однако даже если устройство соответствует спецификации BLUETOOTH, возможны случаи, когда параметры или технические характеристики устройства BLUETOOTH делают соединение невозможным или же могут привести к отличиям в методах управления, отображении или эксплуатации.
- В зависимости от устройства BLUETOOTH, соединенного с данной системой, средств связи или окружающих условий, может возникнуть шум или прерывание звука.

Технические характеристики

Секция усилителя

Выходная мощность (номинальная):

5,2 Вт + 5,2 Вт (при 8 Ом, 1 кГц, суммарном коэффициенте гармоник 1%)

Среднеквадратическая выходная мощность (для справок):

6 Вт + 6 Вт (на канал при 8 Ом, 1 кГц)

Входы/Выходы

AUDIO IN:

Гнездо AUDIO IN (внешний вход):
Стерефоническое мини-гнездо,
чувствительность 1 В, полное
сопротивление 12 кОм

USB:

Порт USB: Тип А, 5 В постоянного тока
500 мА

SPEAKERS:

Допускается полное сопротивление 8 Ом

Секция CD-DA/MP3/WMA-плеера

Система:

Система компакт-дисков и цифровая аудиосистема

Характеристики лазерного диода:

Продолжительность эмиссии:
непрерывная
Выходная мощность лазера*: Менее чем
ем 44,6 мкВт

* Данная выходная мощность представляет величину, измеренную на расстоянии 200 мм от поверхности объектива на блоке оптического звукоснимателя с апертурой в 7 мм.

Частотная характеристика:

20 Гц - 20 кГц

Отношение сигнал/шум:

Более 90 дБ

Динамический диапазон:

Более 90 дБ

Секция тюнера

Стерефонический тюнер FM,
супергетеродинный тюнер FM

Антенна:

Проволочная FM-антенна

Диапазон настройки:

87,5 МГц - 108,0 МГц (шаг 50 кГц)

Секция BLUETOOTH

Система связи:

Стандартная версия BLUETOOTH 4.0

Выход:

Мощность устройства BLUETOOTH по стандарту класса 2

Максимальный диапазон связи:

Прямая видимость приближ. 10 м*

Полоса частот:

Полоса 2,4 ГГц (2,4000 ГГц - 2,4835 ГГц)

Метод модуляции:

FHSS

Совместимые профили BLUETOOTH*2:

A2DP (профиль расширенного распределения аудио)
AVRCP (профиль дистанционного управления аудио/видео)

Поддерживаемый способ защиты данных

Способ SCMS-T

Поддерживаемый кодек

SBC (кодек с многополосным кодированием)

Ширина полосы пропускания

20 Гц - 20000 Гц (с модуляцией 44,1 кГц)

*1 Фактический диапазон может отличаться в зависимости от факторов, таких как препятствия между устройствами, магнитные поля вокруг микроволновых печей, статическое электричество, чувствительность приема, характеристика антенны, операционная система, программное приложение и т.п.

*2 Профили стандарта BLUETOOTH указывают цель соединения BLUETOOTH между устройствами.

Секция акустической системы

Акустическая система:

Полный диапазон частот, диам. 8 см, конический тип

Номинальное полное сопротивление:

8 Ом

Размеры (Ш/В/Г):

Приблиз. 148 мм × 240 мм × 127 мм

Масса:

Приблиз. 1,2 кг на каждую акустическую систему

Количество:

2 шт.

Система в целом

Требования по электропитанию:

Модель для Кореи: 220 В – 240 В переменного тока, 50/60 Гц
Другие модели: 120 В – 240 В переменного тока, 50/60 Гц

Потребляемая мощность:

24 Вт

Размеры (Ш/В/Г) (вкл. выступающие части):

Приблиз. 170 мм × 133 мм × 222 мм

Масса:

Приблиз. 1,3 кг

Прилагаемые принадлежности:

Пульт дистанционного управления (RM-AMU212) (1), проволочная FM-антенна (1), подушки акустических систем (8), штепсельный адаптер переменного тока (1) (только модели для Латинской Америки, кроме моделей для Аргентины и Мексики), инструкция по эксплуатации (данное руководство) (1)

Условия хранения:

Товары сохраняют в упакованном виде в темных, сухих, чистых, хорошо вентилируемых помещениях, изолированных от мест хранения кислот и щелочей.

Температура хранения: от -10°C до +45°C

Относительная влажность хранения: от 30% до 70%

Срок хранения не установлен.

Рабочая температура: от 5°C до 35°C

Рабочая относительная влажность: от 30% до 70%

Конструкция и технические характеристики могут быть изменены без уведомления.

Потребляемая мощность в режиме

ожидания:

При выключенном режиме ожидания

BLUETOOTH: 0,3 Вт

При включенном режиме ожидания

BLUETOOTH: 2,5 Вт

Товарные знаки и т.п.

- Windows Media является зарегистрированным товарным знаком или товарным знаком корпорации Microsoft в Соединенных Штатах и/или в других странах.
- Данный аппарат защищен определенными правами на интеллектуальную собственность Корпорации Microsoft. Запрещено использование или распространение указанной технологии вне данного аппарата без лицензии Microsoft или дочерних компаний Microsoft.
- Лицензия на технологию звуковой кодировки MPEG Layer-3 и патенты получена от Fraunhofer IIS и Thomson.
- "WALKMAN" и логотип "WALKMAN" являются зарегистрированными товарными знаками Sony Corporation.
- Текстовый символ и логотип BLUETOOTH® являются зарегистрированными товарными знаками, принадлежащими Bluetooth SIG, Inc., и какое-либо использование таких знаков Sony Corporation осуществляется по лицензии.
- Знак N является товарным знаком или зарегистрированным товарным знаком NFC Forum, Inc. в США и других странах.
- Android™ является товарным знаком Google Inc.
- Названия систем и изделий, указанные в данном руководстве, обычно являются товарными знаками или зарегистрированными товарными знаками производителя.
Знаки ™ и ® в данном руководстве не указываются.

УВАГА

Щоб знизити ризик виникнення пожежі, не накривайте вентиляційний отвір пристрою газетами, скатертинами, занавісками тощо. Не піддавайте пристрій дії джерел відкритого вогню (наприклад, запалених свічок).

Щоби знизити ризик виникнення пожежі чи ураження електричним струмом, слідкуйте за тим, щоб на цей пристрій не потрапляли краплі чи бризки рідини, а також не ставте на нього посудин із рідиною, наприклад ваз.

Оскільки пристрій можна вимкнути, від'єднавши штекер від мережі, підключайте пристрій до легкодоступної розетки змінного струму. Якщо ви зауважите, що пристрій функціонує ненормально, негайно вийміть штекер із розетки змінного струму.

Не встановлюйте пристрій у місцях із обмеженим доступом повітря, таких як книжкова шафа чи вбудована полочка.

Слідкуйте за тим, щоб батареї чи пристрої зі встановленою батареєю не контактували з надмірним теплом, наприклад не перебували під прямим сонячним промінням і поблизу відкритого вогню.

Навіть коли живлення на пристрої вимкнено, він не буде повністю відключений від електромережі, поки підключений до розетки змінного струму.

ЗАСТЕРЕЖЕННЯ

Використання оптичних пристроїв з даним виробом є небезпечним для очей.

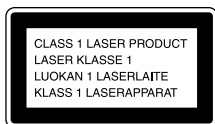

Цей пристрій має рейтинг лазерного виробу класу 1. Відповідне маркування знаходиться на задній панелі пристрою.

Домашня аудіосистема

Виробник:

Соні Корпорейшн, 1-7-1 Конан Мінато-ку Токіо, 108-0075 Японія

Виготовлено в Китаї

Уповноважений представник в Україні із питань відповідності вимогам технічних регламентів: ТОВ «Соні Україна», вул. Іллінська, 8, м. Київ, 04070, Україна.

Обладнання відповідає вимогам:

- Технічного регламенту обмеження використання деяких небезпечних речовин в електричному та електронному обладнанні (постанова КМУ від 03.12.2008 № 1057);
- Технічного регламенту з електромагнітної сумісності обладнання (постанова КМУ від 29.07.2009 № 785);
- Технічного регламенту безпеки низьковольтного електричного обладнання (постанова КМУ від 29.10.2009 № 1149).



Виробник Соні Корпорейшн цим оголошує, що пристрій CMT-SBT20/Домашня аудіосистема відповідає вимогам та іншим застосовним положенням Технічного регламенту радіоблабнання і телекомунікаційного кінцевого (термінального) обладнання. Отримати декларацію відповідності можна за адресою ТОВ «Соні Україна», вул. Іллінська, 8, м. Київ, 04070, Україна, e-mail info@sony.ua.

Дата виготовлення зазначена на виробі та упаковці на етикетці зі штрих-кодом у наступному форматі: ММ-YYYY, де ММ – місяць, YYYY – рік виготовлення.

Транспортувати в оригінальній упаковці виробника. Під час транспортування не кидати, оберегати від падінь, ударів, не піддавати надмірній вібрації.



Переробка використаних елементів живлення, старого електричного та електронного обладнання (застосовується в Європейському союзі та інших європейських країнах із системами роздільного збирання сміття)

Ця система призначена для таких цілей:

- відтворення музики з дисків або USB-пристроїв
- прослуховування радіостанцій
- відтворення музики з пристроїв BLUETOOTH

Перш ніж користуватися цією системою

Несправності, які виникають під час нормального використання системи будуть усунені компанією Sony відповідно до умов, визначених в обмеженій гарантії для цієї системи. Однак компанія Sony не несе відповідальності за будь-які наслідки, які виникають у зв'язку з нездатністю відтворювати музику через пошкодження або несправність системи.

UA

Музичні диски, закодовані з використанням технологій захисту авторських прав

Цей товар призначений для відтворення дисків, які відповідають стандарту компакт-дисків (CD). Останнім часом деякі записуючі компанії пропонують різноманітні музичні диски, закодовані з використанням технологій захисту авторських прав.

Слід пам'ятати, що серед цих дисків можуть бути такі, що не відповідають стандарту компакт-дисків (CD) та можуть не відтворюватись цим виробом.

Примітка щодо дисків DualDisc

Диски DualDisc – це двосторонні диски, які поєднують дані DVD, записані на одній стороні, із цифровими аудіоданими, записаними на іншій стороні. Однак, оскільки формат сторони для запису аудіоматеріалу не відповідає стандарту компакт-дисків (CD), ми не гарантуємо, що аудіодані на цьому пристрої відтворюватимуться належним чином.

Зміст

Перш ніж користуватися цією системою	3
--	---

Початок роботи

Розташування і функції елементів керування	6
Підготовка пульта дистанційного керування	10
Прикріплення ніжок до гучномовців	10
Налаштування годинника	10

Прослуховування музики з компакт-диска

Відтворення з диска CD-DA/MP3/WMA	12
Зміна режиму відтворення.....	12
Створення власної програми (програмоване відтворення)	14

Прослуховування радіопередач

Налаштування радіостанції	16
Збереження радіостанцій	16
Вибір попередньо налаштованої радіостанції.....	17

Прослуховування файлу з USB-пристрою

Відтворення файлу з USB-пристрою	18
Зміна режиму відтворення.....	18

Прослуховування музики з використанням додаткових аудіопристроїв

Використання додаткових аудіопристроїв	20
--	----

Прослуховування музики через з'єднання BLUETOOTH

Спарення системи з пристроєм BLUETOOTH і прослуховування музики	21
Спарення із пристроєм, який не підтримує функції NFC	22
Спарення із пристроєм, який підтримує функцію NFC	23
Видалення інформації про спарення	25
Спарення з додатковими пристроями	25

Додаткова інформація

Налаштування функції автоматичного переходу в режим очікування	26
Налаштування режиму очікування BLUETOOTH	26
Увімкнення чи вимкнення бездротового сигналу BLUETOOTH	27
Регулювання звуку	27
Використання таймерів	28
Налаштування таймера сну	28
Налаштування таймера відтворення	28
Змінення вигляду дисплея	30

Усунення несправностей

Усунення несправностей	31
Повідомлення	35

Застереження/Технічні характеристики

Застереження	37
Веб-сайти щодо сумісних пристроїв	39
Бездротова технологія BLUETOOTH	39
Технічні характеристики	41

Розташування і функції елементів керування

Примітка

У цьому посібнику в основному описані дії, виконувані за допомогою пульта дистанційного керування, проте такі самі дії можна виконати, використовуючи кнопки з ідентичними або подібними назвами на корпусі пристрою.

Пристрій (вигляд спереду/зверху)

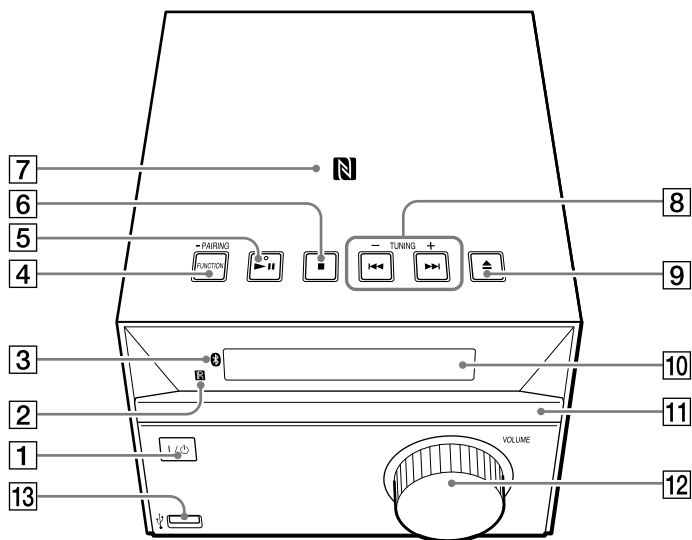

Пульт дистанційного керування

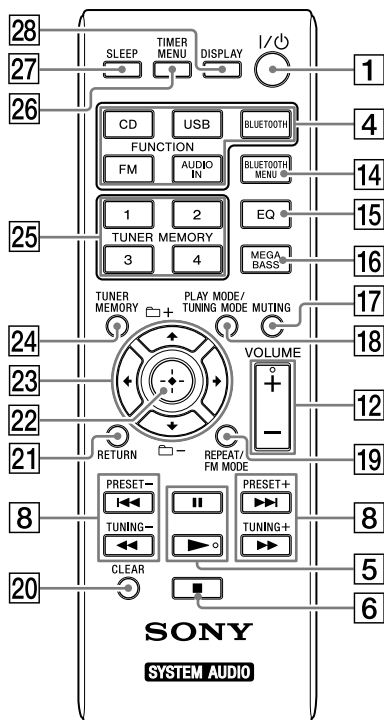

- 1 **Кнопка I/⏻ (увімкнення/очікування)**
Увімкнення системи чи переведення її в режим очікування.
- 2 **Сенсор пульта дистанційного керування**
- 3 **Індикатор  (BLUETOOTH)**
Світлиться або блимає на позначення стану з'єднання BLUETOOTH.
- 4 **Пристрій: кнопка FUNCTION/PAIRING**
 - Вибір джерела сигналу. З кожним натисненням цієї кнопки виконується перехід до наступного джерела у такому порядку: CD → USB → BT AUDIO → FM → AUDIO IN
 - Натисніть і утримуйте цю кнопку, щоб перейти в режим спарення BLUETOOTH.

Пульт дистанційного керування: кнопки FUNCTION (CD, USB, BLUETOOTH, FM, AUDIO IN)

Вибір джерела сигналу.

- 5 **Пристрій: кнопка  (відтворення/пауза)***

Пульт дистанційного керування: кнопка  (відтворення)* /  (пауза)



Запуск або призупинення відтворення.

- 6 **Кнопка  (зупинити)**

Зупинення відтворення.

- 7 **Позначка «N»**

Торкніться смартфоном/планшетом, який підтримує функцію NFC, цієї позначки, щоб виконати BLUETOOTH-реєстрацію, з'єднання чи від'єднання одним дотиком (стор. 23).

- 8 **Кнопки   (попередній/наступний)**

Вибір доріжки чи файлу.

Кнопки TUNING +/-

Налаштування потрібної радіостанції.

Пульт дистанційного керування: кнопки   (швидке прокручування назад/швидке прокручування вперед)

Швидке прокручування вперед/швидке прокручування назад доріжки чи файлу.

Швидке прокручування вперед/швидке прокручування назад доріжки чи файлу.

Пульт дистанційного керування: кнопки PRESET +/-

За допомогою цих кнопок можна увімкнути попередньо налаштовані станції.

- 9 **Кнопка  (відкрити/закрити)**

Дозволяє відкрити та закрити лоток для дисків [\[11\]](#).

- 10 **Дисплей**

- 11 **Лоток для дисків**

Використовується для завантаження диска (стор. 12).

12 Пристрій: регулятор VOLUME

Пульт дистанційного керування:

кнопка **VOLUME +/-**

Регулювання гучності.

13 Роз'єм Ψ (USB)

Для під'єднання USB-пристроїв

(стор. 18).

14 Кнопка BLUETOOTH MENU

Дозволяє відкрити та закрити меню

BLUETOOTH (стор. 23, 25, 26).

15 Кнопка EQ

Вибір звукового ефекту (стор. 27).

16 Кнопка MEGA BASS

Підсилення низьких частот

(стор. 27).

17 Кнопка MUTING

Вимкнення і увімкнення звуку.

18 Кнопка PLAY MODE/TUNING MODE

- Вибір режиму відтворення (стор. 13).
- Вибір режиму налаштування (стор. 16).

19 Кнопка REPEAT/FM MODE

- Увімкнення режиму повторюваного відтворення (стор. 13).
- Вибір режиму прийому FM-мовлення (стерео або моно) (стор. 16).

20 Кнопка CLEAR

Видалення запрограмованої доріжки або файлу (стор. 15).

21 Кнопка RETURN

Повернення до попереднього стану.

22 Кнопка \oplus (введення)

Підтвердження пункту.

23 Кнопки $\leftarrow/\uparrow/\downarrow/\rightarrow$

Вибір пункту.

Кнопки  +/-

За допомогою цих кнопок можна вибрати папку (альбом) на диску MP3/WMA або на USB-пристрої.

24 Кнопка TUNER MEMORY

Внесення радіостанцій у пам'ять (стор. 16).

25 Кнопки TUNER MEMORY з цифрами (від 1 до 4)

Налаштування до 4-х зареєстрованих FM-станцій.

26 Кнопка TIMER MENU

Налаштування годинника чи таймера відтворення (стор. 10, 28).

27 Кнопка SLEEP



Налаштування таймера сну (стор. 28).

28 Кнопка DISPLAY

Зміна відображуваної на дисплеї 10 інформації (стор. 30).

Замість символу, який не розпізнається, відображається підкреслення «_».

Якщо натиснути цю кнопку, коли живлення вимкнене, відобразиться час годинника.

* Кнопка  на пристрої та кнопки  і **VOLUME +** на пульті дистанційного керування мають тактильну точку. Використовуйте тактильну точку як підказку під час керування системою.

Пристрій (задня панель)

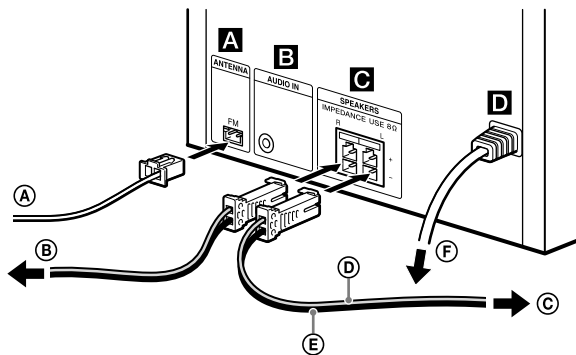

- Ⓐ Дротова FM-антена
- Ⓑ До правого гучномовця
- Ⓒ До лівого гучномовця
- Ⓓ Кабель гучномовця (червоний/⊕)
- Ⓔ Кабель гучномовця (чорний/⊖)
- Ⓕ До розетки

Ⓐ FM-антена

Під'єднання FM-антени.

- Встановлюйте систему в такому місці/положенні, в якому добре приймається сигнал.

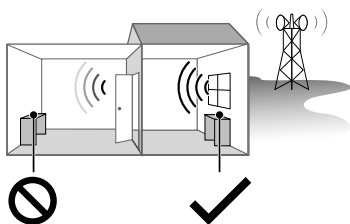

Місця зі слабким сигналом: далеко від вікон тощо.

Місця з хорошим сигналом: поблизу вікон тощо.

- Не встановлюйте систему в описаних нижче місцях.

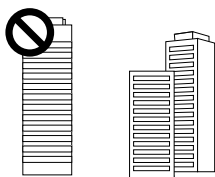

Між будівлями



Поблизу мобільних телефонів, електропристроїв

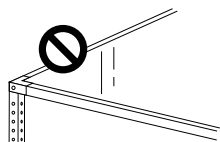

На металевих партах чи столах

- Закріпіть кінець FM-антени за допомогою скоби чи стрічки тощо.

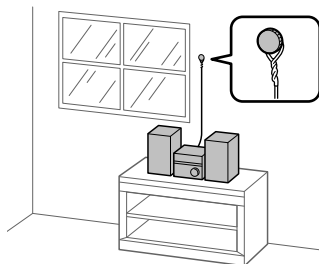

- Антена має знаходитися на певній відстані від кабелів гучномовців, шнура живлення змінного струму та USB-кабелю, щоб уникнути появи шумів.
- Для збереження FM-налаштувань, перш ніж від'єднувати FM-антену, вимкніть систему.

Ⓑ Вхідний аудіороз'єм

Під'єднуйте додаткові зовнішні пристрої за допомогою аудіокабелю (не входить у комплект постачання).

Ⓒ Гучномовці

Для під'єднання гучномовців. Обидва (лівий і правий) гучномовці однакові. Обидва гучномовці можна під'єднувати до будь-якого з роз'ємів для гучномовців, незалежно від позначень «L» і «R» над роз'ємами.

Ⓓ Живлення

Під'єднайте кабель живлення до розетки.

Підготовка пульта дистанційного керування

Вставте батарею R6 (типу AA) (не входить у комплект постачання), дотримуючись полярності, як показано нижче.

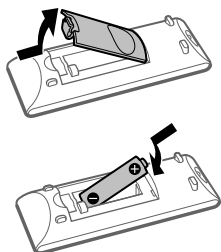

Примітки щодо використання пульта дистанційного керування

- За умов нормального використання батарея має служити близько шести місяців.
- Якщо ви не користуєтесь пультом дистанційного керування протягом тривалого часу, вийміть батарею, щоб уникнути її пошкодження внаслідок витікання рідини з батареї та корозії.

Прикріплення ніжок до гучномовців

Прикріпіть ніжки, що додаються, у кожному куті знизу гучномовців, щоб вони не ковзали.

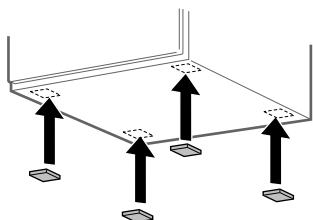

Налаштування годинника

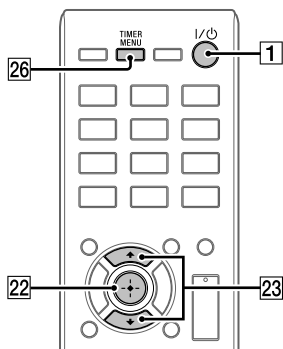

1 Натисніть кнопку I/⏻ **1**, щоб увімкнути систему.

2 Натисніть кнопку TIMER MENU **26**, щоб вибрати режим налаштування годинника. На дисплеї **10** почне блимати індикація годин.



Якщо з'явиться індикація «SELECT» або «PLAY SET», за допомогою кнопок **▲/▼ 23** виберіть пункт «CLOCK» і натисніть кнопку **⊕ 22**.

3 За допомогою кнопок **▲/▼ 23** встановіть потрібну годину та натисніть кнопку **⊕ 22**. На дисплеї **10** почне блимати індикатор хвилин.

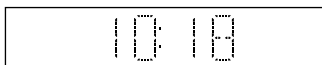

- 4 За допомогою кнопок \uparrow/\downarrow **23** встановіть хвилини та натисніть кнопку \oplus **22**.

**Примітка**

- У разі від'єднання кабелю живлення від розетки або у випадку збою в енергопостачанні налаштування годинника буде скинуто.

Відображення годинника, коли систему вимкнено

Натисніть кнопку DISPLAY **28**. Годинник відобразиться приблизно протягом 8 секунд.

Прослуховування музики з компакт-диска

Відтворення з диска CD-DA/MP3/WMA

1 Натисніть кнопку CD [4].

2 Натисніть кнопку ▲ [9] на пристрої, щоб відкрити лоток для дисків [11], і вставте в нього диск.

Вставляйте компакт-диск стороною з наліпкою (стороною з друком) догори.

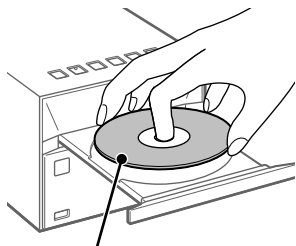

Сторона з наліпкою (сторона з друком)

3 Натисніть кнопку ▲ [9] на пристрої, щоб закрити лоток для дисків [11].

4 Натисніть кнопку ► [5]. Розпочнеться відтворення.

Інші операції

Щоби	Натисніть
Призупинити відтворення	■ [5]. Щоб продовжити відтворення, натисніть кнопку ► [5].
Зупинити відтворення	■ [6]. Щоб продовжити відтворення, натисніть кнопку ► [5]*. Щоб скасувати продовження відтворення, знову натисніть кнопку ■ [6].
Вибрати папку на диску MP3/WMA	Кілька разів натискайте кнопку [2] + / [3] - [2].
Вибрати звукову доріжку чи файл	◀◀ / ▶▶ [8].
Знайти потрібний фрагмент звукової доріжки чи файлу	Натисніть та утримуйте кнопку ◀◀ / ▶▶ [8] і відпустіть її в потрібному місці.

* Якщо відтворюється файл MP3/WMA зі змінною швидкістю передачі даних, система може продовжити відтворення з іншого місця.

Щоб вийняти компакт-диск

Натисніть кнопку ▲ [9] на пристрої.

Примітка

- Не завантажуйте диск нестандартної форми (наприклад у формі серця, зірки чи квадратний). Такі дії можуть завдати непоправної шкоди системі.
- Не вставляйте диск, якщо на ньому є стрічка чи наліпки; це може призвести до несправності системи.
- Коли виймаєте диск, не торкайтесь його поверхні.

Зміна режиму відтворення

У режимі відтворення музику можна відтворювати повторювано чи в довільному порядку.

1 Натисніть кнопку ■ [6], щоб зупинити відтворення.

2 Натискайте кнопку PLAY MODE **18** кілька разів поспіль, щоб вибрати режим відтворення.

Можна вибрати описані нижче режими відтворення.

Режим відтворення	Ефект
FLDR* (Папка)	Відтворення усіх файлів у вибраній папці.
SHUF (Довільне відтворення)	Відтворення усіх доріжок чи файлів у довільному порядку.
FLDRSHUF* (Довільне відтворення файлів у папці)	Відтворення усіх файлів у вибраній папці в довільному порядку.
PROGRAM (Програмоване відтворення)	Відтворення запрограмованих доріжок чи файлів. Докладнішу інформацію шукайте в розділі «Створення власної програми (програмоване відтворення)» (стор. 14).
OFF (Звичайне відтворення)	Послідовне відтворення усіх доріжок або файлів.

* Цей режим відтворення застосовується лише під час відтворення з USB-пристрою чи диска MP3/WMA.

Якщо відображається індикація «PLS STOP»

Під час відтворення режим відтворення змінити неможливо. Змінити режим відтворення можна після зупинки відтворення.

Використання режиму повторюваного відтворення

Щоб перейти в режим повторюваного відтворення, натискайте кнопку REPEAT **19** кілька разів поспіль. Режими повторюваного відтворення можна вибрати, коли відтворення зупинено і під час відтворення.

Можна вибрати описані нижче режими відтворення.

Режим відтворення	Ефект
REP ONE (Повторюване відтворення одного файлу)	Повторюване відтворення вибраної доріжки чи файлу.
REP FLDR* (Повторюване відтворення вмісту папки)	Повторюване відтворення усіх файлів у вибраній папці.
REP ALL (Повторюване відтворення всього вмісту)	Повторюване відтворення усіх доріжок чи файлів.
REP OFF (Вимкнення повторюваного відтворення)	Вимкнення режиму повторюваного відтворення.

* Цей режим відтворення застосовується лише під час відтворення з USB-пристрою чи диска MP3/WMA.

Примітка

- Налаштування режиму відтворення буде скасовано автоматично у випадку від'єднання кабелю живлення від мережі.

Примітка щодо відтворення з дисків MP3/WMA

- Не зберігайте на диску, що містить файли MP3/WMA, непотрібні файли чи папки.
- Папки, в яких немає файлів MP3/WMA, не розпізнаються системою.
- Система може відтворювати лише файли MP3/WMA із розширенням «.mp3» чи «.wma». Навіть якщо ім'я файлу має розширення «.mp3» чи «.wma», а сам файл не є аудіофайлом MP3/WMA, під час відтворення такого файлу може генеруватись гучний шум, що може призвести до пошкодження системи.
- Система може розпізнати таку максимальну кількість папок і файлів:
 - 256* папок (з кореневою папкою);
 - 999 файлів;
 - 999 файлів в одній папці;
 - 8 рівнів вкладених папок (деревовидна файлова структура).
- * Враховуються папки, які не містять файлів MP3/WMA чи інших файлів. Залежно від структури папки, кількість папок, яку може розпізнати система, може бути меншою від дійсної кількості папок.
- Ми не можемо гарантувати сумісність з усіма програмами кодування та запису даних MP3/WMA, дисками CD-R/RW та носіями інформації. Несумісні диски MP3/WMA можуть відтворюватися, викликаючи шуми або переривання звуку, або ж можуть не відтворюватися взагалі.

Примітка щодо відтворення дисків з багатосеансним записом

Система може відтворювати сеанси на диску без упину, якщо їх записано у тому самому форматі, що й перший сеанс. Якщо виявиться сеанс, який записано в іншому форматі, цей сеанс та інші, записані після нього, відтворити буде неможливо. Візьміть до уваги, що навіть якщо сеанси записано в тому самому форматі, деякі з них можуть не відтворюватися.

Створення власної програми (програмоване відтворення)

Відтворення запрограмованої доріжки чи файлу.

- 1 Натисніть кнопку **6**, щоб зупинити відтворення.
- 2 Натискайте кнопку **PLAY MODE 18** кілька разів поспіль, щоб вибрати «PROGRAM».
- 3 Під час відтворення з диска MP3/WMA натискайте кнопку **+/- 23**, щоб вибрати папку з доріжками чи файлами, які потрібно запрограмувати.
- 4 За допомогою кнопок **11/12** виберіть потрібну доріжку чи файл, тоді натисніть кнопку **+ 22**.



Номер вибраної доріжки або файлу

Загальний час відтворення вибраної доріжки (лише для дисків CD-DA)

Під час відтворення файлу MP3/WMA на дисплеї **10** спершу відображається назва чи заголовок вибраного файлу; загальна тривалість відтворення не відображається.

- 5 Щоб запрограмувати вміст, повторіть дії кроку 4 (для доріжок CD-DA) або кроків 3 – 4 (для файлів MP3/WMA). Загалом можна запрограмувати до 64 доріжок чи файлів.

6 Натисніть кнопку ► [5].

Розпочнеться відтворення запрограмованих доріжок чи файлів.

Скасування програмованого відтворення

Натискайте кнопку PLAY MODE [18] кілька разів поспіль, щоб вибрати «OFF».

Видалення запрограмованої доріжки чи файлу

Коли відтворення зупинено, натисніть кнопку CLEAR [20]. З кожним натисненням кнопки буде видалено останню запрограмовану доріжку або файл. Коли всі запрограмовані доріжки чи файли буде видалено, на дисплеї відобразиться індикація «NO STEP».

Підказка

- Щоб відтворити ще раз ту саму програму, натисніть кнопку ► [5].

Примітка

- Можна запрограмувати до 64 доріжок чи файлів. У разі спроби запрограмувати понад 64 доріжки або файли на дисплеї з'явиться індикація «FULL».
- Усі запрограмовані доріжки і файли буде видалено, якщо після програмування ви виконаєте одну з наведених нижче дій:
 - зміна функції;
 - вимкнення системи;
 - від'єднання кабелю живлення;
 - відкривання лотка для дисків.

Налаштування радіостанції

1 Натисніть кнопку FM **4**.

2 Виконайте налаштування.

Автоматичний пошук

Натискайте кнопку TUNING MODE **18**, допоки на дисплеї не з'явиться індикація «AUTO», тоді натисніть кнопку TUNING +/- **8**. Коли певну станцію буде налаштовано, пошук автоматично припиниться.

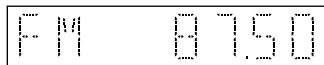

Якщо пошук FM-станцій не припиняється, натисніть кнопку **6**, щоб зупинити його, і виконайте налаштування вручну.

Ручне налаштування

Щоб налаштувати потрібну станцію, кілька разів поспіль натискайте кнопку TUNING MODE **18**, поки не з'явиться індикація «MANUAL», тоді натискайте кнопку TUNING +/- **8**. Щоразу з натисненням кнопки TUNING +/- **8** змінюватиметься частота покроково. Якщо натиснути і утримувати кнопку TUNING +/- **8**, частота змінюватиметься безперервно, поки ви не відпустите кнопку.

Підказка

- У разі налаштування станції, що забезпечує послуги RDS, на дисплеї з'явиться назва послуги чи радіостанції (лише для моделей, призначених для Європи).
- Якщо під час приймання FM-стереорадіостанції чується шуми, натискайте кнопку FM MODE **19** кілька разів поспіль, щоб вибрати пункт «MONO» і перейти в режим приймання моносигналу. Це дозволить знизити рівень шуму.

Збереження радіостанцій

Потрібні радіостанції можна зберегти.

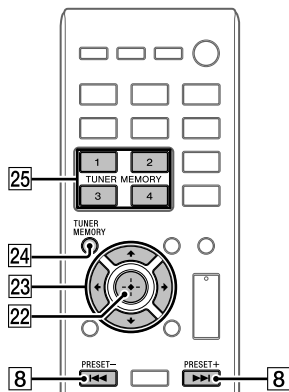

1 Налаштуйте приймач на потрібну станцію.

2 Натисніть кнопку TUNER MEMORY **24**.

3 За допомогою кнопок PRESET +/- [8] виберіть номер, за яким станцію буде збережено в пам'яті, тоді натисніть [22].

Номер також можна вибрати за допомогою кнопок із цифрами TUNER MEMORY (від 1 до 4) [25] або </>/</>/</> [23].

Попередньо налаштований номер



На дисплеї [10] з'явиться індикація «COMPLETE», і радіостанцію буде зареєстровано за попередньо налаштованим номером. Повторіть наведені вище дії, щоб зареєструвати інші радіостанції.

Підказка

- Можна налаштувати до 20 FM-станцій.
- Якщо у кроці 3 вибрати уже зареєстрований номер, попередньо налаштовану радіостанцію буде замінено поточною радіостанцією.

Вибір попередньо налаштованої радіостанції

Щоб вибрати радіостанцію, зареєстровану за попередньо налаштованим номером від 1 до 4

- 1 Натисніть FM [4].
- 2 Натисніть номер TUNER MEMORY (від 1 до 4) [25].

Щоб вибрати радіостанцію, зареєстровану за попередньо налаштованим номером 5 або більшим

- 1 Натисніть FM [4].
- 2 Натискайте кнопку TUNING MODE [18] кілька разів поспіль, щоб вибрати «PRESET».
- 3 За допомогою кнопок PRESET +/- [8] або </>/</>/</> [23] виберіть попередньо налаштований номер.

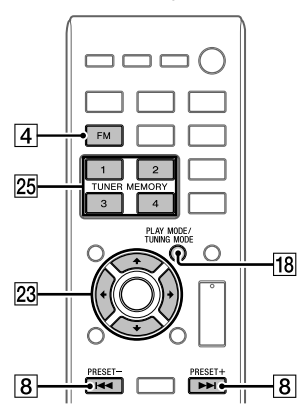

Прослуховування файлу з USB-пристрою

Відтворення файлу з USB-пристрою

За допомогою цієї системи можна відтворювати файли, збережені на під'єднаному до неї USB-пристрої, наприклад програвачі WALKMAN® або цифровому мультимедійному програвачі. Докладнішу інформацію щодо підтримуваних USB-пристроїв шукайте в розділі «Веб-сайти щодо сумісних пристроїв» (стор. 39).

1 Натисніть кнопку USB **[4]**.

2 Під'єднайте USB-пристрій до роз'єму Ψ (USB) **[13]** на передній панелі пристрою.

Під'єднайте USB-пристрій безпосередньо або через кабель USB, який постачається разом із USB-пристроєм, до роз'єму Ψ (USB) **[13]**. Зачекайте, доки не зникне індикація «SEARCH».

3 Натисніть кнопку **[5]**.
Розпочнеться відтворення.

Інші операції

Щоби	Натисніть
Призупинити відтворення	[5] . Щоб продовжити відтворення, натисніть кнопку [5] .
Зупинити відтворення	[6] . Щоб продовжити відтворення, натисніть кнопку [5] *. Щоб скасувати відтворення, знову натисніть кнопку [6] .

Щоби	Натисніть
Вибрати папку	Кілька разів натискайте кнопку [23] .
Вибрати файл	[8] .
Знайти потрібний фрагмент звукової доріжки чи файлу	Натисніть та утримуйте під час відтворення кнопку [8] і відпустіть її в потрібному місці.

* Якщо відтворюється файл MP3/WMA зі змінною швидкістю передачі даних, система може продовжити відтворення з іншого місця.

Примітка щодо від'єднання USB-пристрою

Перевірте, чи вимкнена система, перш ніж від'єднувати USB-пристрій. Від'єднання USB-пристрою, коли система увімкнена, може призвести до пошкодження даних на такому USB-пристрої.

Використання системи для заряджання акумуляторів

За допомогою цієї системи можна заряджати акумулятори USB-пристроїв. Заряджання акумулятора починається після під'єднання USB-пристрою до роз'єму Ψ (USB) **[13]** пристрою. Якщо пристрій не заряджається, спробуйте від'єднати його від системи і під'єднати знову.

Інформацію про те, як перевірити стан заряджання, шукайте в посібнику користувача USB-пристрою.

Примітки щодо заряджання USB-пристрою за допомогою цієї системи

- Систему неможливо використовувати як зарядний пристрій, коли її вимкнено.
- Заряджання акумулятора може бути неможливим залежно від характеристик USB-пристрою.

Зміна режиму відтворення

Коли вибрано функцію USB, можна змінити режим відтворення. Докладнішу інформацію шукайте в розділі «Зміна режиму відтворення» (стор. 12).

Примітка

- Послідовність відтворення цією системою може відрізнятись від послідовності відтворення на під'єднаному цифровому музичному програвачі.
 - Якщо для під'єднання необхідно застосувати USB-кабель, використовуйте USB-кабель, який входить до комплекту USB-пристрою, що під'єднується. Докладнішу інформацію про під'єднання USB-пристрою шукайте в посібнику користувача, який додається до такого пристрою.
 - Залежно від типу під'єданого USB-пристрою може пройти деякий час, доки після під'єднання пристрою з'явиться індикація «SEARCH».
 - Не під'єднуйте USB-пристрій до системи через USB-концентратор.
 - Система зчитує всі файли з пам'яті під'єданого USB-пристрою. Якщо в пам'яті USB-пристрою міститься багато папок та файлів, зчитування інформації з USB-пристрою може тривати досить довго.
 - Під час роботи з деякими під'єднаними пристроями може виникати затримка між виконанням операції на пристрої та виконанням відповідних дій системою.
 - Сумісність з усіма програмами кодування та запису не гарантується. Якщо аудіофайли на USB-пристрої записано з використанням несумісного програмного забезпечення, такі файли можуть відтворюватися з шумами або їх відтворення може призвести до несправності системи.
 - Система може розпізнати таку максимальну кількість папок і файлів:
 - 256* папок (з кореневою папкою);
 - 999 файлів;
 - 999 файлів в одній папці;
 - 8 рівнів вкладених папок (деревовидна файлова структура).
 - * Враховуються папки, які не містять відтворюваних аудіофайлів, і порожні папки. Залежно від структури папки, кількість папок, яку може розпізнати система, може бути меншою від дійсної кількості папок.
 - Система не обов'язково підтримує всі функції під'єданого USB-пристрою.
 - Папки, в яких немає аудіофайлів, не будуть розпізнаватись.
- За допомогою цієї системи можна прослуховувати такі аудіоформати:
 - MP3: розширення файлу – «.mp3»
 - WMA** : розширення файлу – «.wma»Зауважте, що навіть якщо назва файлу має правильне розширення, а сам файл є іншим, система може видавати шум або погано працювати.
- ** Файли із захистом авторських прав DRM (Digital Rights Management – керування цифровими правами) або файли, завантажені з музичного інтернет-магазину, не відтворюються цією системою. У разі спроби відтворити один із цих файлів система відтворюватиме наступний незахищений аудіофайл.

Прослуховування музики з використанням додаткових аудіопристроїв

Використання додаткових аудіопристроїв

До системи можна під'єднати додаткові аудіопристрої і прослуховувати з них музику.

Примітка

- Перш ніж розпочати відтворення, зменште рівень гучності системи за допомогою кнопки VOLUME – [12], щоб уникнути раптового виведення гучного звуку з гучномовців.

1 Натисніть кнопку AUDIO IN [4].

2 Під'єднайте додатковий аудіопристрій до роз'єму AUDIO IN **B** на пристрої за допомогою аналогового аудіокабелю (не входить у комплект постачання).

3 Розпочніть відтворення на під'єднаному пристрої. Під час відтворення музики відрегулюйте гучність на під'єднаному пристрої.

4 Налаштуйте гучність за допомогою регулятора VOLUME +/- [12].

Примітка

- Якщо рівень гучності під'єданого компонента надто низький, система може автоматично перейти у режим очікування. Докладнішу інформацію шукайте в розділі «Налаштування функції автоматичного переходу в режим очікування» (стор. 26).

Спарення системи з пристроєм BLUETOOTH і прослуховування музики

Музику можна прослуховувати з пристрою BLUETOOTH через бездротове з'єднання. З пристроями, які підтримують функцію NFC (смартфони, планшети тощо), з'єднання BLUETOOTH встановлюється легко простим доторком таким пристроєм до системи.

Почніть зі спарення!

Коли з'єднуєте пристрої BLUETOOTH, потрібно заздалегідь зареєструвати їх один в одному. Ця операція називається «спаренням». Спарення потрібно виконати під час першого з'єднання пристроїв. Якщо пристрій зареєстровано через спарення, немає потреби виконувати спарення під час наступного під'єднання того самого пристрою.

Існує два способи спарення: спарення за допомогою функції NFC і спарення через увімкнення функції BLUETOOTH вручну. Виберіть спосіб спарення, який відповідає вашому пристрою.

■ Спарення із пристроєм, який не підтримує функції NFC (стор. 22)



Після увімкнення режиму спарення на системі знайдіть її на пристрої BLUETOOTH, щоб розпочати спарення.



■ Спарення із пристроєм, який підтримує функцію NFC (стор. 23)

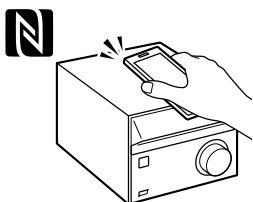

Просто торкніться системи смартфоном/планшетом, який підтримує функцію NFC. Система увімкнеться автоматично і розпочне спарення.



Спарення із пристроєм, який не підтримує функції NFC

Для цієї операції розташуйте пристрій BLUETOOTH і систему на відстані до 1 метра один від одного.

1 Натисніть кнопку BLUETOOTH [4].

Якщо інформація про спарення відсутня в пам'яті системи, наприклад коли пристрій BLUETOOTH під'єднується вперше після придбання системи, система автоматично перейде в режим спарення.

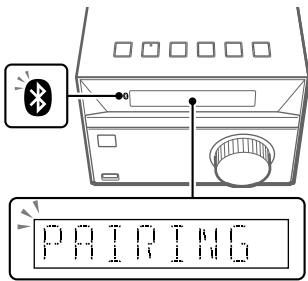

На дисплеї [10] блиматиме індикація «PAIRING», та швидко миготітиме індикатор [8] (BLUETOOTH) [3].

2 Увімкніть (активуйте) функцію BLUETOOTH на пристрої BLUETOOTH.

Докладнішу інформацію шукайте в посібнику користувача, який додається до пристрою BLUETOOTH. На дисплеї пристрою BLUETOOTH може з'явитися список знайдених пристроїв.

3 Виберіть [CMT-SBT20] (ця система).

Якщо буде запропоновано ввести ключ доступу, введіть «0000». Якщо система не відображається у списку пристроїв, виконайте наведені вище дії, починаючи з кроку 1.

Після завершення спарення на дисплеї [10] відобразиться індикація «BT AUDIO», індикатор [8] (BLUETOOTH) [3] перестане миготіти.

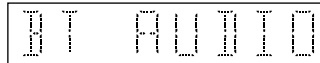

4 Натисніть кнопку ► [5].

Розпочнеться відтворення. За допомогою кнопок на системі чи на пульті дистанційного керування можна здійснювати відтворення/призупиняти відтворення (►/|| [5]) та виконувати перехід назад/вперед (◀◀/▶▶ [8]). Зупинити відтворення і виконувати інші дії можна з пристрою BLUETOOTH.

5 Налаштуйте гучність за допомогою регулятора VOLUME +/- [12].

Прослуховування музики зі спареного пристрою

Натисніть кнопку BLUETOOTH [4].

Автоматично буде встановлено з'єднання з пристроєм, який було під'єднано останнім. Якщо з'єднання встановити неможливо, перевірте, чи увімкнено функцію BLUETOOTH на пристрої BLUETOOTH, тоді виберіть систему («CMT-SBT20»), щоб розпочати процес з'єднання.

Скасування спарення

Натисніть кнопку BLUETOOTH MENU [14], BLUETOOTH [4] або змініть джерело сигналу.

Завершення з'єднання BLUETOOTH

- 1 Натисніть кнопку BLUETOOTH MENU [14].
- 2 За допомогою кнопок ▲/▼ [23] виберіть пункт «DISCONNECT», тоді натисніть кнопку ⊕ [22].

Примітка

- Якщо відтворення не розпочинається після натиснення кнопки ► [5] у кроці 4 розділу «Спарення із пристроєм, який не підтримує функції NFC» (стор. 22), ще раз натисніть кнопку ► [5] або розпочніть відтворення на пристрої BLUETOOTH.
- Процес з'єднання може бути дещо іншим залежно від пристрою BLUETOOTH.
- З цієї системою можна спарити до 8 пристроїв BLUETOOTH. У разі спарення з новим пристроєм, коли вже спарено 8 пристроїв, інформація про спарення із пристроєм, який під'єднувався до системи першим, буде переписана інформацією про спарення з новим пристроєм.
- Операцію спарення достатньо виконати один раз, і в подальшому виконувати її немає потреби. Однак процес спарення потрібно виконати знову в таких випадках:
 - інформацію про спарення видалено у зв'язку з ремонтом системи тощо;
 - інформацію про реєстрацію спарення з цією системою видалено на пристрої BLUETOOTH;
 - якщо скинути налаштування системи до заводських значень (стор. 35), всю інформацію про спарення буде видалено.
- Звук із цієї системи неможливо надіслати на гучномовець BLUETOOTH.
- «Ключ доступу» може мати назву «код доступу», «PIN-код», «номер PIN», «пароль» тощо.
- Встановити з'єднання BLUETOOTH з іншим пристроєм BLUETOOTH неможливо, доки з'єднання BLUETOOTH встановлено з пристроєм BLUETOOTH. Спершу завершіть встановлене з'єднання, а тоді під'єднуйтесь до нового пристрою.
- Підтримується лише кодек SBC (Sub Band Codec – кодек із багатосмуговим кодуванням).

Спарення із пристроєм, який підтримує функцію NFC

Сумісні смартфони – це смартфони, які підтримують функцію NFC (сумісні операційні системи: Android™ версії 2.3.3 чи пізнішої версії за винятком системи Android 3.x).

Докладнішу інформацію шукайте в розділі «Веб-сайти щодо сумісних пристроїв» (стор. 39).

Що таке «NFC»?

NFC (Near Field Communication – зв'язок на невеликих відстанях) – це технологія бездротового зв'язку малого радіусу дії між різними пристроями, наприклад мобільними телефонами та мітками IC. Завдяки функції NFC передача даних може легко відбуватися після одного торкання до відповідного символу чи визначеного місця на NFC-сумісних пристроях.

- 1 Увімкніть функцію NFC на смартфоні/планшеті.
Докладнішу інформацію шукайте в посібнику користувача, який додається до телефону/планшета.
- 2 Торкніться смартфоном/планшетом позначки «N» [7] на пристрої.

Смартфон/планшет відповідає відразу після розпізнавання системи

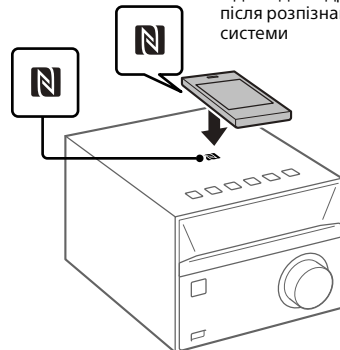

Дотримуйтеся інструкцій на екрані, щоб встановити з'єднання. Зі встановленням з'єднання BLUETOOTH на дисплеї [10] з'явиться індикація «BT AUDIO».



3 Натисніть кнопку ► [5].

Розпочнеться відтворення. За допомогою кнопок на системі чи на пульті дистанційного керування можна здійснювати відтворення/призупиняти відтворення (►/|| [5]) та виконувати перехід назад/вперед (◀◀/▶▶ [8]). Зупинити відтворення і виконувати інші дії можна з пристроєм BLUETOOTH.

4 Налаштуйте гучність за допомогою регулятора VOLUME +/- [12].

Прослуховування музики зі спареного пристрою

Натисніть кнопку BLUETOOTH [4].

Автоматично буде встановлено з'єднання з пристроєм, який було під'єднано останнім. Якщо з'єднання встановити неможливо, перевірте, чи увімкнено функцію BLUETOOTH на пристрої BLUETOOTH, тоді виберіть систему («CMT-SBT20»), щоб розпочати процес з'єднання.

Завершення з'єднання BLUETOOTH

Ще раз торкніться смартфоном позначки «N» [7] на пристрої.

Підказка

- Якщо смартфон/планшет не відповідає, навіть коли ви торкнулись ним пристроєм, завантажте на смартфон/планшет програму «Швидкий зв'язок NFC» і запустіть її. Тоді знову доторкніться до системи. «Швидкий зв'язок NFC» – це безкоштовна програма, яка працює виключно з пристроями Android. Зіскануйте цей 2D-код.



- Якщо торкнутись NFC-сумісним смартфоном/планшетом системи, коли вона вже підключена до іншого пристрою BLUETOOTH, з'єднання перемкнеться на смартфон/планшет, яким торкались системи.
- Якщо торкнутись пристроєм позначки «N» [7] під час зчитування системою даних із компакт-диска чи USB-пристроєм, з'єднання BLUETOOTH, можливо, встановити не вдасться. Торкніться пристроєм системи після завершення зчитування даних.

Примітка

- Якщо відтворення не розпочинається після натиснення кнопки ► [5] у кроці 3 розділу «Спарення із пристроєм, який підтримує функцію NFC» (стор. 23), ще раз натисніть кнопку ► [5] або розпочніть відтворення на пристрої BLUETOOTH.
- У деяких країнах і регіонах NFC-сумісна програма може не завантажуватись.
- Коли використовується функція NFC, спарення, увімкнення системи і створення з'єднання BLUETOOTH здійснюються автоматично після доторку до системи пристроєм. Однак, якщо функція NFC використовується, коли система вимкнена, звук може не бути чуто на початку відтворення доріжки. Щоб перезапустити відтворення з початку, натисніть кнопку ◀◀ [8] для повторного вибору доріжки, або вимкніть систему і тоді знову торкніться смартфоном/планшетом позначки «N» [7] після увімкнення системи.

Видалення інформації про спарення

Щоб видалити інформацію про спарення, потрібно скинути налаштування системи до заводських значень, виконавши дії нижче.

- 1 Одночасно натисніть і утримуйте кнопки FUNCTION [4] та ▲ [9] на пристрої, допоки на дисплеї [10] не з'явиться індикація «RESET».

Примітка

- Якщо інформацію про спарення для спарюваного пристрою видалено, вам не вдасться використати такий пристрій, допоки ви знову не виконаєте спарення.
- Якщо скинути налаштування системи до заводських значень, усі налаштовані користувачем параметри на додаток до інформації про спарення, наприклад відомості про попереднє налаштування радіостанцій, налаштування таймера і годинника, буде видалено.

Спарення з додатковими пристроями

Цю систему можна спарити із 8-ма пристроями BLUETOOTH і зберегти інформацію про спарення з ними.

Якщо пристрій не підтримує функції NFC:

- 1 Натисніть кнопку BLUETOOTH MENU [14] і за допомогою кнопок ▲/▼ [23] виберіть пункт «PAIRING», тоді натисніть кнопку ⊕ [22].
- 2 Дотримуйтесь дій кроків 2 - 3 розділу «Спарення із пристроєм, який не підтримує функції NFC» (стор. 22), щоб виконати спарення.

Спарення за допомогою кнопок на пристрої

- 1 Натискайте кнопку FUNCTION [4] кілька разів поспіль, щоб вибрати «BT AUDIO».
- 2 Натисніть і утримуйте кнопку FUNCTION [4], допоки індикатор Bluetooth [3] не почне швидко блимати.
- 3 Дотримуйтесь дій кроків 2 - 3 розділу «Спарення із пристроєм, який не підтримує функції NFC» (стор. 22), щоб виконати спарення.

Підказка

- Щоб виконати з'єднання BLUETOOTH із новоспареним пристроєм, коли система під'єднана до іншого пристрою, спершу завершіть з'єднання BLUETOOTH із поточним пристроєм, тоді встановіть з'єднання з новим пристроєм.

Якщо пристрій підтримує функцію NFC:

Виконайте дії, описані в розділі «Спарення із пристроєм, який підтримує функцію NFC» (стор. 23), щоб спарити новий пристрій.

Налаштування функції автоматичного переходу в режим очікування

Система автоматично перейде в режим очікування, якщо протягом приблизно 15 хвилин не було виконано жодної дії, або відсутній аудіосигнал (функція автоматичного переходу в режим очікування).

За замовчуванням функцію автоматичного переходу в режим очікування увімкнено.

- 1 Натисніть кнопку I/⏻ [1], щоб увімкнути систему.
- 2 Натисніть і утримуйте кнопку I/⏻ [1] довше 3-х секунд.
- 3 Після того як з'явиться індикація «AUTO STANDBY OFF» (функція автоматичного переходу в режим очікування вимкнена) або «AUTO STANDBY ON» (функція автоматичного переходу в режим очікування увімкнена), відпустіть кнопки.

Підказка

- Коли система перейде в режим очікування, з'явиться індикація «STANDBY» і 8 разів блимне на дисплеї [10].

Примітка

- Система може не виконувати автоматичний перехід у режим очікування в таких випадках:
 - доки використовується функція приймача;
 - доки виявляється аудіосигнал;
 - під час відтворення аудіодоріжок або файлів;
 - доки увімкнено таймер відтворення або таймер сну.
- Система скине зворотній відлік 15 хвилин для переходу в режим очікування в таких випадках:
 - коли під'єднано USB-пристрій у режимі USB;
 - коли натиснуто кнопку на пульті чи на системі.

Налаштування режиму очікування BLUETOOTH

Якщо режим очікування BLUETOOTH увімкнено, система очікуватиме на з'єднання BLUETOOTH, навіть коли систему вимкнено. За замовчуванням цей режим вимкнено.

- 1 Натисніть кнопку BLUETOOTH MENU [14].
- 2 За допомогою кнопок ⬆/⬇ [23] виберіть пункт «BT: STBY», тоді натисніть кнопку ⊕ [22].
- 3 За допомогою кнопок ⬆/⬇ [23] виберіть пункт «ON» або «OFF», тоді натисніть кнопку ⊕ [22].
- 4 Натисніть кнопку I/⏻ [1], щоб вимкнути систему.
Коли система вимкнена, індикатор Ⓜ (BLUETOOTH) повільно блимає.

Підказка

- Коли для цього режиму встановлено значення «ON», система увімкнеться автоматично, і можна прослуховувати музику, створивши з'єднання BLUETOOTH із пристроєм BLUETOOTH.
- Вимкнення режиму очікування BLUETOOTH зменшує споживання енергії в режимі очікування.

Примітка

- Цей режим недоступний, якщо інформація про спарення відсутня в системі. Щоб можна було скористатись цим режимом, система має бути підключена до пристрою і має мати інформацію про спарення з ним.

Увімкнення чи вимкнення бездротового сигналу BLUETOOTH

Управляти сигналом BLUETOOTH можна, коли система увімкнена. Сигнал BLUETOOTH увімкнено за замовчуванням.

- 1 Натисніть кнопку I/⏻ [1], щоб увімкнути систему.
- 2 Одночасно натисніть і утримуйте протягом 5-ти секунд кнопки ▶|| [5] та ◀◀ [8] на пристрої.
- 3 Відпустіть кнопки, коли з'явиться індикація «BT OFF» (бездротовий сигнал BLUETOOTH вимкнено) або «BT ON» (бездротовий сигнал BLUETOOTH увімкнено).

Підказка

- Якщо для цього параметра встановлено значення «BT OFF», функція BLUETOOTH недоступна.
- Якщо системи торкнутись смартфоном/планшетом, який підтримує функцію NFC, і коли цей параметр вимкнено, система увімкнеться, і для цього параметра встановиться значення «BT ON».
- Якщо цей параметр вимкнено, режим очікування BLUETOOTH налаштувати неможливо.
- Якщо цей параметр вимкнено, систему і пристрій BLUETOOTH спарити не вдасться.

Регулювання звуку

Можна вибрати звук з-поміж різних стилів і змінювати потужність басів.

Вибір звуку

Натискайте кнопку EQ [15], щоб вибрати потрібний звук з-поміж таких стилів: «R AND B/HIP HOP», «FLAT», «POP», «JAZZ», «ROCK», «CLASSIC».

Підказка

- Значення за замовчуванням – «R AND B/HIP HOP».

Зміна потужності басів

Натисніть кнопку MEGA BASS [16]. З кожним натисненням кнопки функція вмикається («BASS ON») і вимикається («BASS OFF»).

Підказка

- Значення за замовчуванням – «BASS ON».

Використання таймерів

Систему обладнано таймером сну і таймером відтворення.

Примітка

- Таймер сну має перевагу над таймером відтворення.

Налаштування таймера сну

Система вимикається автоматично у визначений час.

- 1 Натискайте кнопку SLEEP **[27]** кілька разів поспіль, щоб вибрати встановлений час.
Можна вибрати з-поміж значень від «SLEEP 90» (90 хвилин) до «SLEEP 10» (10 хвилин), або «AUTO». З кожним натисненням кнопки значення таймера сну зменшується на 10 хвилин. Якщо вибрати значення «AUTO», система автоматично вимкнеться після завершення відтворення з компакт-диска чи відтворення вмісту USB-пристрою, або через 100 хвилин.

Підказка

- Щоб перевірити час таймера сну, що залишився, знову натисніть кнопку SLEEP **[27]**.
- Таймер сну працює, навіть коли годинник не налаштовано.

Скасування таймера сну

Натискайте кнопку SLEEP **[27]** кілька разів поспіль, щоб вибрати значення «OFF».

Налаштування таймера відтворення

У встановлений час можна слухати музику з компакт-диска, USB-пристрою чи радіо.

Примітка

- Перш ніж налаштувати таймер, перевірте, чи налаштований годинник (стор. 10).

- 1 Підготуйте джерело звуку, а тоді за допомогою кнопок VOLUME +/- **[12]** відрегулюйте гучність.
- 2 Натисніть кнопку TIMER MENU **[26]**, щоб вибрати режим налаштування таймера.
- 3 За допомогою кнопок **▲/▼ [23]** виберіть пункт «PLAY SET», тоді натисніть кнопку **⊕ [22]**.
З'явиться індикація «ON TIME», тоді на дисплеї **[10]** почне блимати індикація годин.



- 4 За допомогою кнопок **▲/▼ [23]** встановіть потрібну годину та натисніть кнопку **⊕ [22]**.
На дисплеї **[10]** почне блимати індикація хвилин.
- 5 За допомогою кнопок **▲/▼ [23]** встановіть хвилини та натисніть кнопку **⊕ [22]**.
З'явиться індикація «OFF TIME», тоді на дисплеї **[10]** почне блимати індикація годин. Виконайте аналогічні дії, щоб налаштувати години і хвилини для часу зупинки таймера відтворення.

- 6** За допомогою кнопок $\blacktriangle/\blacktriangledown$ **[23]** виберіть потрібне джерело звуку, тоді натисніть \oplus **[22]**.
Відобразиться вікно підтвердження для таймера відтворення.

- 7** Натисніть кнопку I/power **[1]**, щоб вимкнути систему.

Підказка

- Коли джерелом звуку є радіо, перевірте, чи налаштовано воно на радіостанцію, перш ніж вимикати систему (стор. 16).
- Щоб змінити налаштування таймера, знову виконайте дії з самого початку.
- Налаштування таймера відтворення зберігаються доти, доки вони не будуть скасовані вручну.

Примітка

- Система вмикається із настанням встановленого таймером відтворення часу. Якщо джерелом звуку є компакт-диск, диск MP3/WMA чи USB-пристрій, може минути деякий час, поки розпочнеться відтворення.
- Таймер відтворення не працює, якщо система вже увімкнена на мить настання встановленого часу.
- Якщо для таймера відтворення як джерело звуку встановлено радіостанцію, для таймера відтворення використовуватиметься остання налаштована частота. Якщо ви змінили радіочастоту після налаштування таймера, налаштування радіостанції для таймера також буде змінено.

Перевірка налаштування

- 1 Натисніть кнопку TIMER MENU **[26]**.
- 2 За допомогою кнопок $\blacktriangle/\blacktriangledown$ **[23]** виберіть пункт «SELECT», тоді натисніть кнопку \oplus **[22]**.
- 3 За допомогою кнопок $\blacktriangle/\blacktriangledown$ **[23]** виберіть пункт «PLAY SEL», тоді натисніть кнопку \oplus **[22]**.
Налаштування таймера відобразяться на дисплеї **[10]**.

Скасування таймера

- 1 Натисніть кнопку TIMER MENU **[26]**.
- 2 За допомогою кнопок $\blacktriangle/\blacktriangledown$ **[23]** виберіть пункт «SELECT», тоді натисніть кнопку \oplus **[22]**.
- 3 За допомогою кнопок $\blacktriangle/\blacktriangledown$ **[23]** виберіть пункт «OFF», тоді натисніть кнопку \oplus **[22]**.

Змінення вигляду дисплея

Щоби	Натисніть
Змінити інформацію, що виводиться на дисплей*	Натискайте кнопку DISPLAY [28] кілька разів, коли систему ввімкнено.
Викликати годинник, коли система вимкнена	Натисніть кнопку DISPLAY [28], коли система вимкнена. Годинник відобразиться протягом 8 секунд.

* Наприклад, ви можете переглянути інформацію про диски CD-DA/MP3/WMA чи USB-пристрій, як от номер доріжки, назву файлу/папки, назву альбому, ім'я виконавця і залишковий час відтворення.

Примітки щодо інформації на дисплеї

- Непідтримувані символи відображаються символом «_».
- Не відображається така інформація:
 - загальна тривалість відтворення для диска MP3/WMA та USB-пристрою.
 - час, що залишився до кінця відтворення файлу MP3/WMA.
 - інформація з міток WMA (назв пісні/назва альбому/ім'я виконавця).
- Неправильно відображається така інформація:
 - час, що минув від початку відтворення файлу MP3/WMA, записаного із змінною швидкістю потоку (VBR).
 - назви папок та файлів, які не відповідають стандарту ISO9660 Level 1 чи Level 2 або стандарту Joliet у розширеному форматі.
- Відображається така інформація:
 - час, що залишився до кінця відтворення доріжки.
 - інформація з міток ID3 для MP3-файлів, якщо використовуються мітки ID3 версії 1 і 2 (відображення інформації з мітки ID3 версії 2 має перевагу, якщо для одного MP3-файлу використовуються мітки ID3 версій 1 і 2).
 - інформація з міток ID3 (до 64 символів) із використанням літер у верхньому регістрі (A-Z), цифр (0-9) та спеціальних символів (< > +, [] \ _).

Усунення несправностей

Якщо під час роботи системи виникли проблеми, перш ніж звертатись до найближчого дилера Sony, виконайте описані нижче дії. Якщо відобразиться повідомлення про помилку, занотуйте її для довідки.

- 1 Перевірте, чи проблема не описана в цьому розділі «Усунення несправностей».
- 2 Перевірте, чи немає потрібної інформації на веб-сайтах підтримки користувачів.

Для користувачів у Європі:

<http://www.sony.eu/support>

Для користувачів у латиноамериканських країнах:

<http://esupport.sony.com/LA>

Для користувачів у інших країнах/ регіонах:

<http://www.sony-asia.com/support>

Найновішу інформацію з підтримки та відповіді на часті запитання шукайте на цих сайтах.

- 3 Якщо після того, як ви виконаєте дії кроків 1 і 2, проблему вирішити не вдається, зверніться до найближчого дилера Sony. Віддаючи виріб на ремонт, беріть усю систему (основний пристрій, гучномовці та пульт дистанційного керування). Це системний виріб і для визначення його секції, яка потребує ремонту, потрібна вся система.

Якщо на дисплеї **10** з'являється індикація «PROTECT».

Негайно вийміть кабель живлення, а після того, як зникне напис «PROTECT», перевірте подані нижче пункти.

- Перевірте, чи не сталося коротке замикання кабелів гучномовця «+» та «-».
- Перевірте, чи ніщо не блокує вентиляційні отвори системи.

Перевіривши згадані вище пункти, за відсутності несправностей під'єднайте кабель живлення до мережі та увімкніть систему. Якщо проблему не вдається вирішити, зверніться до найближчого представництва Sony.

Загальні характеристики

Система не вмикається.

- ➔ Перевірте, чи правильно під'єднано кабель живлення до розетки.

Система несподівано переходить у режим очікування.

- ➔ Це не є несправністю. Система автоматично переходить у режим очікування, якщо протягом приблизно 15 хвилин не виконано жодної дії або відсутній аудіосигнал. Дивіться розділ «Налаштування функції автоматичного переходу в режим очікування» (стор. 26).

Налаштування годинника або роботу таймера відтворення несподівано скасовано.

- ➔ Якщо приблизно протягом однієї хвилини не виконати жодної дії, налаштування годинника або таймера відтворення скасовується автоматично. Повторіть операцію.

Немає звуку.

- ➔ Перевірте, чи не сталося коротке замикання кабелів «+» та «-» гучномовця?
- ➔ Чи використовуєте ви виключно гучномовці з комплекту?
- ➔ Чи не заблоковано вентиляційні отвори системи?
- ➔ Збільште гучність виробу.
- ➔ Упевніться, що зовнішній компонент належним чином під'єднано до роз'єму AUDIO IN **B** і встановіть для функції значення AUDIO IN.
- ➔ Можливо, вибрана радіостанція тимчасово припинила передачі.

Звук лунає лише з одного каналу, або гучність лівого і правого каналів різна.

- ➔ Встановіть гучномовці максимально симетрично.
- ➔ Під'єднуйте виключно гучномовці з комплекту.

Чується сильний гул або шум.

- ➔ Встановіть систему в іншому місці, подалі від джерел шуму.
- ➔ Підключіть систему до іншої розетки.
- ➔ Рекомендовано використовувати кабель змінного струму з роз'ємом живлення Power Tap та з фільтром шуму (не додається).

Пульт дистанційного керування не працює.

- ➔ Усуньте всі перешкоди між пультом дистанційного керування та сенсором **[2]** на пристрої, та встановіть пристрій подалі від джерел флуоресцентного світла.
- ➔ Спрямуйте пульт дистанційного керування на сенсор дистанційного керування **[2]** на пристрої.
- ➔ Піднесіть пульт дистанційного керування ближче до системи.
- ➔ Замініть акумулятор новим.

Програвач дисків

Неможливо відтворити файл чи вміст диска.

- ➔ Диски записані без закриття диска (диски CD-R або CD-RW, на котрі можна додавати дані).

Звук переривається, або диск не відтворюється взагалі.

- ➔ Можливо, диск брудний або подряпаний. Якщо диск брудний, витріть його.
- ➔ Переставте систему в інше місце, захищене від вібрації (наприклад, на стійку підставку).
- ➔ Переставте гучномовці подалі від системи або розмістіть їх на окремих підставках. На високих рівнях гучності вібрація гучномовців може спричиняти переривання звуку.

Програвач починає відтворення не з першої доріжки.

- ➔ Встановіть для режиму відтворення значення «OFF» (звичайний режим відтворення) (стор. 12).

Запуск відтворення забирає більше часу, ніж звичайно.

- ➔ Час, необхідний для запуску відтворення, може збільшуватися, якщо встановлено такі диски:
 - диски, які містять складну структуру вкладених папок;
 - диски, записані в багатосеансному режимі;
 - диски, які містять багато папок.

USB-пристрій

Докладнішу інформацію щодо підтримуваних USB-пристроїв шукайте в розділі «Веб-сайти щодо сумісних пристроїв» (стор. 39).

Під'єднано непідтримуваний USB-пристрій.

- ➔ Може мати місце описане нижче.
 - USB-пристрій не розпізнається.
 - Імена файлів та папок не відображаються цією системою.
 - Відтворення неможливе.
 - Звук переривається.
 - Наявні шуми.
 - Відтворюється спотворений звук.

Немає звуку.

- ➔ USB-пристрій не під'єднаний належним чином. Вимкніть систему та під'єднайте USB-пристрій ще раз.

Виникають шуми, переривання або спотворений звук.

- ➔ Під'єднано непідтримуваний USB-пристрій. Під'єднайте підтримуваний USB-пристрій.
- ➔ Вимкніть систему, тоді знову під'єднайте USB-пристрій, а потім увімкніть систему.
- ➔ Музика містить шуми або спотворений звук в оригінальному записі. Можливо, шум з'явився під час створення музичних даних через стан комп'ютера. Створіть музичні дані заново.
- ➔ Під час кодування файлів використовувався низький бітрейт. Перешліть на USB-пристрій файли, записані із вищою швидкістю потоку.

Протягом тривалого часу на дисплеї відображається напис «SEARCH», або запуск відтворення триває надто довго.

- ➔ Зчитування даних може займати багато часу в таких випадках:
 - у пам'яті USB-пристрою міститься багато папок або файлів.
 - структура запису файлів надто складна.
 - недостатньо місця в пам'яті.
 - внутрішня пам'ять надто роздіблена.

Назва файлу або папки (назва альбому) не відображається належним чином.

- ➔ Ця система може відображати такі символи:
 - літери верхнього регістру (A – Z);
 - числа (0 – 9);
 - символи (<> +, [] \ _).Інші символи відображаються як «_».

USB-пристрій не розпізнається.

- ➔ Вимкніть систему, під'єднайте USB-пристрій ще раз, а тоді увімкніть систему.
- ➔ Можливо, під'єднано несумісний USB-пристрій.
- ➔ USB-пристрій не працює належним чином. Інформацію щодо вирішення цієї проблеми читайте в посібнику з використання, який додається до USB-пристрою.

Відображається індикація «OVER CURRENT».

- ➔ Виявлено проблему, пов'язану з рівнем електричного струму, що подається із Ψ роз'єму (USB) [13]. Вимкніть систему та від'єднайте USB-пристрій від роз'єму Ψ (USB) [13]. Переконайтеся у справності USB-пристрою. Якщо повідомлення не зникає з дисплея, зверніться до найближчого представництва Sony.

Відтворення не починається.

- ➔ Вимкніть систему, під'єднайте USB-пристрій ще раз, а тоді увімкніть систему.
- ➔ Можливо, під'єднано несумісний USB-пристрій.

Відтворення починається не з першого файлу.

- ➔ Встановіть для режиму відтворення значення «OFF» (звичайний режим відтворення) (стор. 12).

USB-пристрій не заряджається.

- ➔ Упевніться, що USB-пристрій належним чином під'єднаний до роз'єму Ψ (USB) [13](#).
- ➔ Можливо, USB-пристрій не підтримується цією системою.
- ➔ Заряджання акумулятора може бути неможливим залежно від характеристик USB-пристрою.
- ➔ Від'єднайте, а тоді знову під'єднайте USB-пристрій. Докладніше про стан заряджання USB-пристрою читайте в посібнику з використання такого USB-пристрою.

Файли не відтворюються.

- ➔ Можливо, аудіофайли мають невідповідне розширення. Ця система підтримує такі розширення файлів:
 - MP3: розширення файлу «.mp3»
 - WMA: розширення файлу «.wma»
 - ➔ Можливо, аудіофайли було створено в інших форматах, ніж MP3/WMA.
 - ➔ USB-пристрої, відформатовані у файлової системі, відмінні від FAT16 або FAT32, не підтримуються.*
 - ➔ Якщо ви використовуєте USB-пристрій, пам'ять якого розбита на кілька розділів, відтворюватися можуть лише файли з першого розділу.
 - ➔ Зашифровані або захищені паролем файли та файли з подібними обмеженнями доступу не відтворюються.
- * Ця система підтримує FAT16 і FAT32, проте деякі USB-пристрої можуть не підтримувати всі ці FAT. Детальнішу інформацію див. у інструкціях з використання USB-пристрою або зверніться до його виробника.

Радіоприймач

Чується сильний гул чи шум, або не приймається сигнал мовлення.

- ➔ Під'єднайте антену належним чином.
- ➔ Підберіть оптимальне розташування та положення, за яких прийом сигналу буде найкращим, а тоді знову налаштуйте антену (стор. 9).
- ➔ Антена має знаходитися подалі від виробу та аудіовідеообладнання, щоб уникнути появи шумів.
- ➔ Вимкніть розташоване поруч електричне обладнання.

Одночасно чути декілька радіостанцій.

- ➔ Підберіть оптимальне розташування та положення, за яких прийом сигналу буде найкращим, а тоді знову налаштуйте антену (стор. 9).
- ➔ Упорядкуйте кабелі антени за допомогою доступних у продажу скоб для кабелів та відрегулюйте їхню довжину.

Пристрій BLUETOOTH

Неможливо виконати спарення.

- ➔ Піднесіть пристрій BLUETOOTH ближче до системи.
- ➔ Спарити пристрої може бути неможливо, якщо поблизу системи знаходяться інші пристрої BLUETOOTH. У такому випадку вимкніть інші пристрої BLUETOOTH.
- ➔ Вибираючи номер моделі (цю систему) на пристрої BLUETOOTH, перевірте, чи введено правильний ключ доступу (стор. 22).

Неможливо встановити з'єднання.

- ➔ Пристрій BLUETOOTH, який ви намагалися під'єднати, не підтримує профіль A2DP, тож його неможливо підключити до системи.
- ➔ Активуйте функцію BLUETOOTH пристрою BLUETOOTH.
- ➔ Встановіть підключення з пристрою BLUETOOTH.
- ➔ Реєстраційну інформацію про спарення видалено. Ще раз виконайте операцію спарення.
- ➔ Зітріть реєстраційну інформацію про спарення з пристрою BLUETOOTH (стор. 25) та виконайте спарення ще раз (стор. 21).

Звук пропадає чи коливається, або зв'язок із системою втрачено.

- ➔ Система і пристрій BLUETOOTH знаходяться занадто далеко одне від одного.
- ➔ Якщо між системою і пристроєм BLUETOOTH є перешкоди, усуньте або постарайтеся оминати їх.
- ➔ Якщо поблизу знаходиться обладнання, яке генерує електромагнітне випромінювання, наприклад, бездротова локальна мережа, інший пристрій BLUETOOTH або мікрохвильова піч, перемістіть його в інше місце.

Звук із пристрою BLUETOOTH не прослуховується через систему.

- ➔ Спершу збільште гучність на пристрої BLUETOOTH, тоді відрегулюйте гучність за допомогою кнопок VOLUME +/- [12].

Чути сильний гул, шум або спотворений звук.

- ➔ Якщо між системою і пристроєм BLUETOOTH є перешкоди, усуньте або постарайтеся оминати їх.
- ➔ Якщо поблизу знаходиться обладнання, яке генерує електромагнітне випромінювання, наприклад, бездротова локальна мережа, інший пристрій BLUETOOTH або мікрохвильова піч, перемістіть його в інше місце.
- ➔ Зменште рівень гучності підключеного пристрою BLUETOOTH.

Скидання налаштувань системи до заводських параметрів

Якщо система все ще не працює нормально, скиньте всі налаштування системи до заводських параметрів.

- 1 Натисніть кнопку I/⏻ [1], щоб увімкнути систему.
- 2 Одночасно натисніть і утримуйте кнопки FUNCTION [4] та ▲ [9] на пристрої, доки на дисплеї [10] не з'явиться індикація «RESET». Усі встановлені користувачем параметри, зокрема збережені радіостанції, налаштування таймера, годинника та інформацію про спарення пристроїв BLUETOOTH, будуть видалені. Якщо після виконання описаних вище дій проблему вирішити не вдається, зверніться до найближчого дилера Sony.

Примітка

- У разі утилізації пристрою чи якщо ви плануєте передати його комусь іншому, скиньте налаштування пристрою з міркувань безпеки.

Повідомлення

Під час роботи системи на дисплеї можуть з'являтися або блимати описані нижче повідомлення.

COMPLETE

Роботу встановленої станції завершено нормально.

DISC ERR

Ви встановили диск, наприклад CD-ROM, відтворення вмісту якого на цій системі неможливе, або спробували відтворити непідтримуваний файл.

FULL

Ви намагалися запрограмувати понад 64 доріжки або файли.

NO DISC

У програвачі немає диска, або ви встановити диск, який неможливо завантажити.

NO FILE

На USB-пристрої або диску немає файлів, які можна відтворити.

NO STEP

Немає запрограмованої доріжки або файлу для програмованого відтворення, або всі запрограмовані доріжки чи файли стерто.

NO USB

Не під'єднано жодного USB-пристрою, під'єднаний USB-пристрій видалено, або система не підтримує USB-пристрою.

OVER CURRENT

Система виявила перевантаження струмом у під'єднаному USB-пристрої. Від'єднайте USB-пристрій від роз'єму і вимкніть систему, потім увімкніть систему знову.

PLS STOP

Ви намагалися змінити режим відтворення під час відтворення з компакт-диска або USB.

READING

Система зчитує дані на компакт-диску. Деякі кнопки під час зчитування не працюють.

SEARCH

Система шукає інформацію на USB-пристрої. Деякі кнопки під час пошуку не працюють.

TIMING

Час запуску та час зупинки таймера відтворення збігаються.

TUNING

Система налаштовується на певну радіостанцію. Окремі кнопки під час налаштування не працюють.

Застереження

Диски, які ця система **МОЖЕ** відтворювати

- Аудіо компакт-диск
- Диски CD-R та CD-RW (аудіодані доріжок CD-DA та файли MP3/WMA)
- 8-см диски

Не використовуйте диски CD-R/CD-RW, на яких немає даних. Інакше можна пошкодити диск.

Диски, які ця система **НЕ МОЖЕ** відтворювати

- CD-ROM
- Диски CD-R та CD-RW, записані в іншому форматі, ніж музичний компакт-диск, створений згідно зі стандартом ISO9660 Level 1/Level 2 або стандартом Joliet
- Диски CD-R та CD-RW, записані в багатосеансному режимі без здійснення «закриття сеансу»
- Диски CD-R та CD-RW із поганою якістю запису, подряпані, забруднені або записані за допомогою несумісного пристрою запису
- Диски CD-R та CD-RW, записані без правильного закриття диска
- Диски, які містять файли інших форматів, ніж MPEG 1 Audio Layer-3 (MP3)/WMA
- Диски нестандартної форми (наприклад, у формі серця, квадрата чи зірки)
- Диски з клейкою стрічкою, папером або наклейками
- Вживані диски або диски з прокату, на котрих наклеєно відповідний знак, якщо клей виступає з-під цього знака
- Диски з етикетками, надрукованими чорнилом, липким на дотик

Примітка щодо відтворення з дисків CD-DA/MP3/WMA

- Перед відтворенням протріть диск серветкою для чищення дисків у напрямку від центру до краю.
- Не чистьте диски розчинниками (наприклад, бензином), побутовими миючими засобами чи антистатичним спреєм, призначеним для вінілових платівок.
- Не залишайте диски під прямими сонячними променями або поблизу джерел тепла, зокрема обігрівачів; не залишайте їх у припаркованому на сонці автомобілі.

Щодо безпеки

- Якщо пристрій не використовувався протягом тривалого часу, повністю від'єднайте шнур живлення від розетки. Витягаючи шнур із розетки, завжди тримайте його за штепсель. Ніколи не тягніть за сам шнур.
- У випадку потрапляння всередину пристрою будь-якого твердого предмета або рідини від'єднайте систему від електромережі та забезпечте її перевірку кваліфікованим майстром, перш ніж користуватися нею знову.
- Заміну шнура живлення може виконувати виключно кваліфікована організація, що здійснює сервісне обслуговування.

Щодо розташування

- Не розміщуйте систему на похилій поверхні або в місцях із надмірно високою чи низькою температурою, сильно запилених, забруднених, із високою вологістю, відсутністю належної вентиляції, а також під впливом вібрацій, прямих сонячних променів чи яскравого світла.
- Не розташовуйте систему поблизу освітлювальних пристроїв. Тепло від освітлювальних пристроїв може призвести до деформування корпусу і спричинити несправності системи.
- Будьте обережні, встановлюючи систему на спеціально оброблених поверхнях (наприклад, натертих воском, змащених або полірованих), оскільки поверхня пристрою може вкритися плямами або знебарвитися.
- Не ставте важкі предмети на систему.
- Якщо систему перенесено з холодного середовища в тепле або розташовано у приміщенні з високою вологістю, на лінзі всередині програвача компакт-дисків може сконденсуватися волога, що спричинить порушення в роботі системи. У такому випадку вийміть диск та залиште систему ввімкненою приблизно на годину, щоб волога випарувалась. Якщо система не працює навіть після тривалого проміжку часу, зверніться до найближчого дилера Sony.

Щодо виділення тепла

- Тепло, яке накопичується пристроєм під час заряджання чи роботи упродовж тривалого часу, є нормальним явищем і не є причиною занепокоєння.
- Якщо система неперервно використовувалась із високою гучністю, не торкайтеся корпусу, оскільки він може бути гарячим.
- Не затуляйте вентиляційні отвори.

Щодо акустичної системи

Ця акустична система не захищена магнітним екраном, тому зображення на розташованому поруч телевізорі може бути викривлене магнітним полем. У цьому випадку вимкніть телевізор, зачекайте 15 – 30 хвилин та увімкніть його знову. Якщо покращення немає, переставте гучномовці далі від телевізора.

Чищення корпусу

Чистити систему слід м'якою серветкою, злегка змоченою слабким розчином миючого засобу. Не використовуйте будь-які абразивні губки, порошок для чищення або такі речовини як бензин, спирт чи інші розчинники.

Відомості щодо переміщення системи

Перш ніж переміщувати систему, упевніться, що в неї не завантажено диск, і від'єднайте кабель живлення від настінної розетки.

Відомості щодо роботи з дисками

- Щоб диск залишався чистим, беріть його за краї. Не торкайтеся його поверхні.
- Не кріпіть папір чи стрічку до диска.
- Не залишайте диски під прямими сонячними променями або поблизу джерел тепла, зокрема обігрівачів; не залишайте їх у припаркованому на сонці автомобілі, оскільки температура всередині машини може значно підвищитись.

Веб-сайти щодо сумісних пристроїв

Найновішу інформацію щодо сумісних USB- та BLUETOOTH-пристроїв шукайте на вказаних нижче веб-сайтах.

Для користувачів у Європі:

<http://www.sony.eu/support>

Для користувачів у

латиноамериканських країнах:

<http://esupport.sony.com/LA>

**Для користувачів у інших країнах/
регіонах:**

<http://www.sony-asia.com/support>

Бездротова технологія BLUETOOTH

Бездротова технологія BLUETOOTH – це бездротова технологія малого радіусу дії, яка робить можливою передачу даних через бездротове з'єднання між цифровими пристроями, наприклад комп'ютером і цифровою камерою. Бездротова технологія BLUETOOTH працює в діапазоні приблизно 10 м. Під'єднання двох пристроїв є звичним явищем, але окремі пристрої можна підключити до кількох пристроїв одночасно.

Для під'єднання кабелів не потрібен, не потрібно також повертати пристрої один до одного, як із інфрачервоною технологією. Наприклад, такий пристрій можна тримати в кишені чи сумці. Стандарт BLUETOOTH – це міжнародний стандарт, який підтримують і використовують тисячі компаній у всьому світі.

Підтримувана версія і профілі BLUETOOTH

Профіль позначає стандартний набір параметрів для різноманітних пристроїв BLUETOOTH. Докладні відомості щодо підтримуваних версій та профілів BLUETOOTH шукайте в розділі «Технічні характеристики» (стор. 41).

Примітка

- Щоб використовувати пристрій BLUETOOTH, під'єднаний до системи, пристрій має підтримувати той самий профіль, що й система. Зауважте, що функції пристрою BLUETOOTH можуть різнитися залежно від його технічних характеристик, навіть якщо у нього той самий профіль, що й у цієї системи.
- Відтворення на цій системі відбуватиметься з невеликою затримкою у порівнянні з відтворенням звуку на пристрої-передавачі, що пов'язано з властивостями бездротової технології BLUETOOTH.

Ефективна дальність зв'язку

Пристрої BLUETOOTH слід використовувати на відстані між ними приблизно 10 метрів (за відсутності перешкод).

Ефективний діапазон зв'язку може зменшуватись за таких умов:

- якщо на шляху між пристроями, що з'єднані за допомогою технології BLUETOOTH, знаходиться людина, металевий об'єкт, стіна або інші перешкоди;
- у місцях, де встановлено бездротову локальну мережу;
- поблизу мікрохвильової печі, яка працює;
- у місцях, де наявні інші електромагнітні хвилі.

Перешкоди від інших пристроїв

Пристрої BLUETOOTH і бездротові локальні мережі (IEEE802.11b/g) використовують однаковий частотний діапазон (2,4 ГГц). У разі використання пристрою BLUETOOTH поблизу пристрою, який підтримує бездротову локальну мережу, можуть виникати електромагнітні перешкоди. Це може спричинити зниження швидкості передачі даних, виникнення шуму або неможливість встановлення підключення. Якщо це трапляється, для усунення проблеми:

- Спробуйте підключити систему і пристрій BLUETOOTH, знаходячись принаймні за 10 метрів від обладнання бездротової локальної мережі;
- під час використання пристрою BLUETOOTH у радіусі 10 метрів вимкніть живлення бездротової локальної мережі.

Перешкоди для інших пристроїв

Радіохвилі, які поширюються цією системою, можуть спричиняти перешкоди для роботи певних медичних пристроїв. Оскільки наслідком цих перешкод може бути виникнення несправностей, завжди вимикайте цю систему чи пристрій BLUETOOTH у таких місцях:

- у лікарнях, у поїздах та в літаках;
- поблизу автоматичних дверей або пожежної сигналізації.

Примітка

- Ця система підтримує функції захисту, які відповідають технічним вимогам технології BLUETOOTH, як засіб гарантії безпеки під час підключення за допомогою з'єднання BLUETOOTH. Однак залежно від налаштувань та інших факторів, цього захисту може бути недостатньо, тому слід завжди бути обережним, встановлюючи підключення за допомогою технології BLUETOOTH.
- Корпорація Sony не несе жодної відповідальності за пошкодження чи інші збитки, що виникли у результаті витоку інформації під час підключення за допомогою технології BLUETOOTH.
- Встановлення зв'язку за допомогою технології BLUETOOTH з усіма пристроями BLUETOOTH, які мають такий самий профіль, що й ця система, не гарантується.
- Пристрої BLUETOOTH, які під'єднуються до цієї системи, мають відповідати технічним характеристикам BLUETOOTH, передбаченим корпорацією Bluetooth SIG, Inc., і повинні мати певний сертифікат відповідності. Однак, навіть якщо пристрій відповідає технічним вимогам технології BLUETOOTH, бувають випадки, коли характеристики або технічні вимоги пристрою BLUETOOTH спричиняють неможливість встановлення підключення, і – як наслідок – можуть знадобитися інші способи управління, відображення чи функціонування.
- Залежно від пристрою BLUETOOTH, який підключено до системи, навколишнього середовища та умов використання, може виникнути шум або припинитися виведення аудіосигналу.

Технічні характеристики

Секція підсилювача

Вихідна потужність (номінальна):
5,2 Вт + 5,2 Вт (за 8 Ом, 1 кГц, 1% THD)

Середньоквадратичне значення потужності (відносна величина):
6 Вт + 6 Вт (на канал, за 8 Ом, 1 кГц)

Входи/Виходи

AUDIO IN:

Роз'єм AUDIO IN (зовнішній вхід):
Стереоміні-роз'єм, чутливість – 1 В,
опір – 12 кОм

USB:

Роз'єм USB: Тип А, 5 В постійного струму,
500 мА

SPEAKERS:

Дозволений опір – 8 Ом

Програваач дисків CD-DA/MP3/WMA

Система:

Відтворення компакт-дисків та цифрового звуку

Властивості лазерного діода:

Спосіб випромінювання: неперервне
Вихідна потужність лазера*: Не більше
44,6 мкВт

* Це значення вимірюється на відстані 200 мм від поверхні лінзи за допомогою блоку оптичної реєстрації з діафрагмою 7 мм.

Частотна характеристика:

20 Гц - 20 кГц

Співвідношення сигналу до шуму:

Не менше 90 дБ

Динамічний діапазон:

Не менше 90 дБ

Секція радіоприймача

Прийом FM-трансляцій у стереорежимі, супергетеродинний приймач діапазону FM

Антенa:

Дротова FM-антена

Діапазон прийому:

87,5 МГц - 108,0 МГц (із кроком 50 кГц)

Розділ про BLUETOOTH

Система зв'язку:

BLUETOOTH – стандартна специфікація 4.0

Вихідна потужність:

Стандартна – 2 клас потужності
BLUETOOTH

Максимальна дальність зв'язку:

Лінія прямого бачення – прибл. 10 м*1

Частотний діапазон:

2,4 ГГц (2,4000 ГГц – 2,4835 ГГц)

Спосіб модуляції:

FHSS

Сумісні профілі BLUETOOTH*2:

A2DP (Advanced Audio Distribution Profile – розширений профіль поширення аудіо)
AVRCP (Audio Video Remote Control Profile – профіль дистанційного керування аудіо- / відеопристроями)

Підтримуваний спосіб захисту вмісту

Спосіб SCMS-T

Підтримуваний кодек

SBC (Sub Band Codec – кодек із багатосмуговим кодуванням)

Діапазон передачі сигналу

20 Гц - 20000 Гц (із частотою дискретизації 44,1 кГц)

*1 Фактичний діапазон відрізнятиметься залежно від таких факторів, як перешкоди між пристроями, магнітні поля навколо мікрохвильової печі, статична електрика, чутливість прийому, функціонування антен, тип операційної системи, програмне забезпечення тощо.

*2 Стандартні профілі BLUETOOTH визначають мету встановлення зв'язку BLUETOOTH між пристроями.

Секція гучномовців

Акустична система:

Повнодіапазонний 8-см динамік конусного типу

Номінальний опір:

8 Ом

Розміри (Ш/В/Г):

Прибл. 148 мм × 240 мм × 127 мм

Маса:

Прибл. 1,2 кг нетто (один гучномовець)

Кількість:

2 шт.

Дизайн та характеристики можуть бути змінені без повідомлення.

Споживання електроенергії в режимі очікування:

Коли режим очікування BLUETOOTH вимкнено: 0,3 Вт

Коли режим очікування BLUETOOTH увімкнено: 2,5 Вт

Загальні характеристики

Вимоги щодо живлення:

Корейська модель: 220 В – 240 В змінного струму, 50/60 Гц

Інші моделі: 120 В – 240 В змінного струму, 50/60 Гц

Споживання електроенергії:

24 Вт

Розміри (Ш/В/Г) (з частинами, які виступають):

Прибл. 170 мм × 133 мм × 222 мм

Маса:

Прибл. 1,3 кг

Комплектація:

Пульт дистанційного керування (RM-AMU212) (1), дротова FM-антена (1), ніжки для гучномовців (8), адаптер змінного струму (1) (лише для країн Латинської Америки, окрім Аргентини і Мексики), посібник користувача (цей посібник) (1)

Умови зберігання:

Продукцію зберігають в упакованому виді в темних, сухих, чистих, добре вентильованих приміщеннях, ізольованих від місць зберігання кислот і лугів.

Температура зберігання: від -10°C до +45°C

Відносна вологість зберігання: від 30% до 70%

Термін зберігання не встановлений.

Робоча температура: від 5°C до 35°C

Робоча відносна вологість: від 30% до 70%

Товарні знаки тощо

- Windows Media є зареєстрованою торгівельною маркою або торгівельною маркою Microsoft Corporation у Сполучених Штатах Америки та/або в інших країнах.
- Цей пристрій захищено деякими правами інтелектуальної власності Microsoft Corporation. Використання або розповсюдження цих технологій за межами цього виробу заборонено без ліцензії від Microsoft або уповноважених підрозділів Microsoft.
- Ліцензія на технологію звукового кодування MPEG Layer-3 та патенти отримані від Fraunhofer IIS і Thomson.
- «WALKMAN» та логотип «WALKMAN» є зареєстрованими товарними знаками Sony Corporation.
- Значок зі словом BLUETOOTH® і логотипи є зареєстрованими торговими марками корпорації Bluetooth SIG, Inc. і будь-яке використання таких значків корпорацією Sony Corporation здійснюється за ліцензією.
- Позначка «N» є торговою маркою чи зареєстрованою торговою маркою компанії NFC Forum, Inc. у США та інших країнах.
- Android™ є торговою маркою корпорації Google Inc.
- Назви системи і виробів чи продуктів, зазначені в цьому посібнику, є загальними товарними знаками чи зареєстрованими товарними знаками їхніх відповідних виробників.
Знаки ™ та ® в цьому посібнику не використовуються.

