

可更换镜头

使用说明书

FE 85mm
F1.4 GM
E-mount

SEL85F14GM

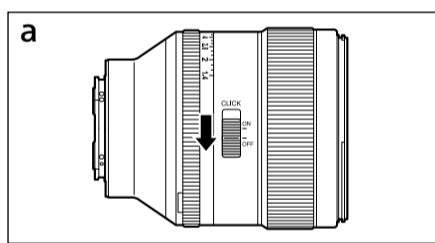
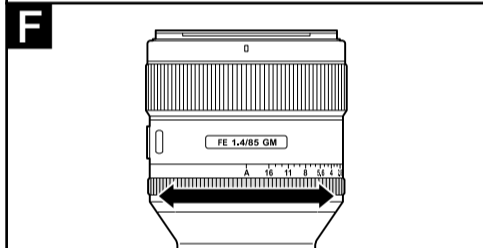
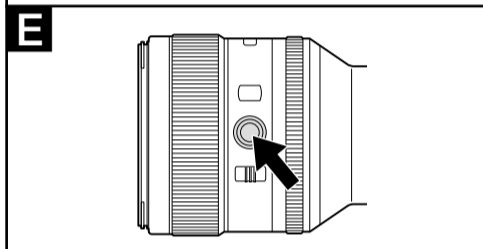
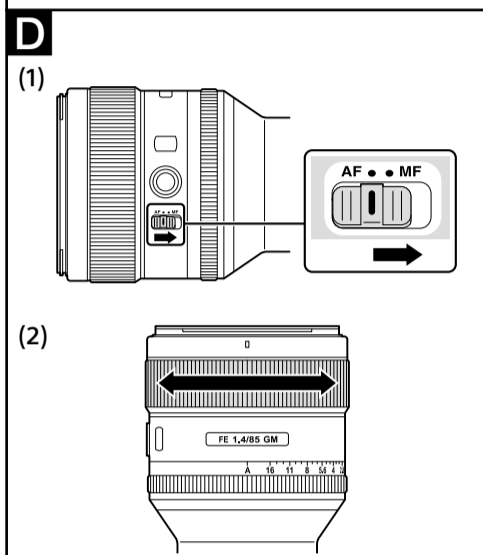
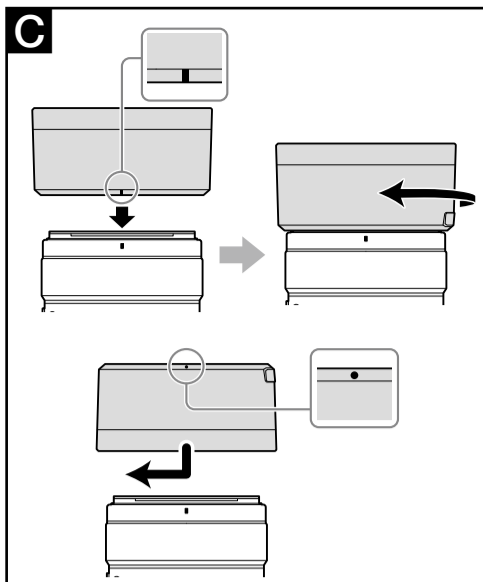
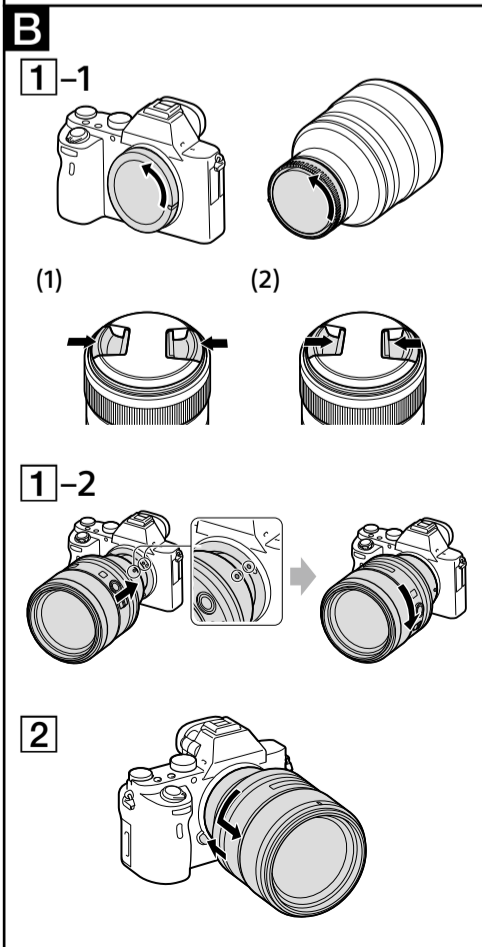
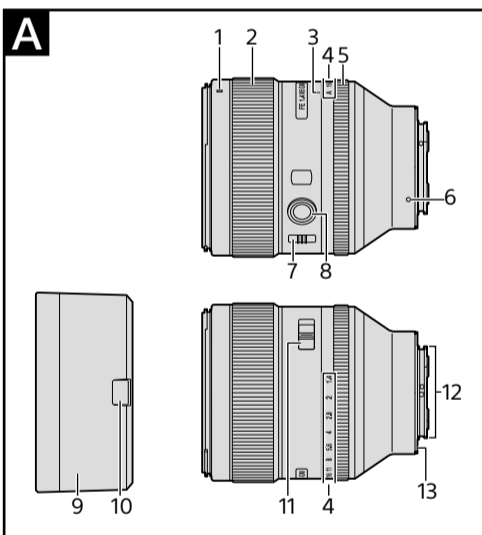

4575277310

<http://www.sony.net/>©2015 Sony Corporation
Printed in Thailand

中文 (简)

保留备用

本说明书介绍镜头的用法。有关所有镜头的一般注意事项（如使用须知）可以在另外的“使用前注意事项”中找到。务必在使用镜头前阅读以上两份文件。

本镜头是专为 Sony α 相机中的 E 卡口系统相机而设计的。不能将其用于 A 卡口系统相机。
FE 85mm F1.4 GM 与 35mm 规格的图像传感器系列兼容。
配备 35mm 规格图像传感器的相机可设定为以 APS-C 尺寸进行拍摄。
有关如何设定相机的详情，请参阅相机的使用说明书。

有关兼容性的详细信息，请访问所在地区的 Sony 网站，或者咨询您的 Sony 经销商或当地的 Sony 授权服务机构。

使用须知

- 当在装有镜头的情况下携带相机时，请务必同时握紧相机和镜头。
- 尽管本镜头采用了防尘和防溅水设计，但不具备防水性能。在雨中等环境下使用时，应确保镜头远离水滴。

闪光灯使用注意事项

- 使用闪光灯时，请务必取下镜头遮光罩，并在距离拍摄物体至少 1 m 的地方拍摄。使用镜头/闪光灯的某种组合时，镜头可能会遮住闪光灯的部分亮光，从而造成图片的底部出现阴影。

晕影

- 使用镜头时，屏幕的角落要比其中心暗。为避免这种现象（称之为晕影），请将光圈推近 1 ~ 2 圈。

A 部件识别

- 1 镜头遮光罩标记
- 2 对焦环
- 3 光圈标记
- 4 光圈刻度
- 5 光圈环
- 6 安装标记
- 7 对焦模式开关
- 8 对焦锁定按钮
- 9 镜头遮光罩
- 10 遮光罩释放按钮
- 11 光圈点按开关
- 12 镜头接点*
- 13 镜头安装橡胶环

* 请勿触摸镜头接点。

B 安装/拆下镜头

安装镜头（参见插图 B - 1。）

- 1 拆下前、后镜头盖和相机机身罩。
 - 可以用 (1) 和 (2) 两种方式安装/拆下前镜头盖。在不取下镜头遮光罩的情况下安装/拆下镜头盖时，请使用方法 (2)。
- 2 将镜头筒上的白色标记与相机上的白色标记（安装标记）对准，然后将镜头插入相机安装部位并顺时针旋转，直至镜头锁紧。
 - 请勿在安装镜头时按相机上的镜头释放按钮。
 - 请勿倾斜安装镜头。

拆下镜头（参见插图 B - 2。）

按住相机上的镜头释放按钮，逆时针转动镜头直至其停止，然后拆下镜头。

C 安装镜头遮光罩

建议使用镜头遮光罩以减少反光，从而确保最佳画质。

将镜头遮光罩上的红线与镜头上的红线（镜头遮光罩标记）对准，然后将镜头遮光罩插入镜头安装部位并顺时针旋转，直至其咔哒一声就位。

- 使用内置相机闪光灯或使用相机上安装的外部闪光灯时，请取下镜头遮光罩，以免遮住闪光灯的亮光。
- 存放时，请将镜头遮光罩倒过来放在镜头上。

拆下镜头遮光罩

在按住镜头遮光罩上的遮光罩释放按钮的同时，沿逆时针方向旋转镜头遮光罩。

D 对焦

对焦方式有三种。

- 自动对焦
相机将自动进行对焦。
- DMF（直接手动对焦）
在相机完成自动对焦后，可以对其进行手动微调。
- 手动对焦
通过手动方式进行对焦。

有关模式设定的详情，请参阅相机随附的使用说明书。

对于某些型号的相机而言，在电影拍摄期间无法使用 AF 功能。

有关兼容性的详细信息，请访问所在地区的 Sony 网站，或者咨询您的 Sony 经销商或当地的 Sony 授权服务机构。

切换 AF（自动对焦）/ MF（手动对焦）

在镜头上，可以在 AF 和 MF 之间切换对焦模式。

进行 AF 拍摄时，相机和镜头均应设定为 AF。进行 MF 拍摄时，相机或镜头之一或者相机和镜头两者应设定为 MF。

在镜头上设定对焦模式

将对焦模式开关滑到相应模式：AF 或 MF (1)。

- 有关相机的对焦模式设定，请参阅相机的说明书。
- 在 MF 模式下，在通过取景器等观察的同时，转动对焦环调整对焦 (2)。

使用具有 AF/MF 控制按钮的相机

- 在 AF 操作过程中按 AF/MF 控制按钮，可临时切换为 MF。
- 如果镜头设定为 AF 而相机设定为 MF，则在 MF 操作过程中按 AF/MF 控制按钮可临时切换为 AF。

E 使用对焦锁定按钮

- 对于某些型号的相机而言，本镜头的对焦锁定按钮无效。
有关兼容性的详细信息，请访问所在地区的 Sony 网站，或者咨询您的 Sony 经销商或当地的 Sony 授权服务机构。

在 AF 模式下按对焦锁定按钮可取消 AF。此时将锁定对焦，而您可以在对焦锁定状态下释放快门。在半按快门按钮的同时释放对焦锁定按钮将重新启动 AF。

F 调整曝光

当将光圈刻度上的“A”与光圈标记对准时，相机被设为自动光圈模式，此时曝光由相机设定。通过旋转光圈环，可以在 f/1.4 和 f/16 之间调整进光量。

手动调整进光量

当相机设定为 M 模式或 A 模式时，请将光圈环旋转至所需的曝光度（光圈值）。

注意

拍摄电影时，请将光圈点按开关设定为 OFF（参见插图 F-a）。

将光圈点按开关设定为 OFF 时，可以减小光圈环的声音（适合电影拍摄）。

在光圈点按开关设定为 ON 的情况下拍摄电影时，如果改变光圈值，就会录下光圈环的声音。

规格

| 产品名称 (型号名称) | FE 85mm F1.4 GM (SEL85F14GM) |
|--------------------------|---------------------------------|
| 焦距 (mm) | 85 |
| 相当于 35mm 规格 焦距*1 (mm) | 127.5 |
| 镜头组-片 | 8-11 |
| 视角 1*2 | 29° |
| 视角 2*2 | 19° |
| 最小对焦*3 (m) | |
| 自动对焦 | 0.85 |
| 手动对焦 | 0.8 |
| 最大放大倍数 (倍) | 0.12 |
| 最小光圈 | f/16 |
| 滤光镜直径 (mm) | 77 |
| 尺寸 (最大直径×长) (约 mm) | 89.5 × 107.5 |
| 质量 (约 g) | 820 |
| 震动补偿功能 | 无 |

*1 此为当镜头安装在配备 APS-C 尺寸图像传感器的可更换镜头数码相机上时，相当于 35mm 规格的焦距。

*2 视角 1 的值针对 35mm 相机，而视角 2 的值针对配备 APS-C 尺寸图像传感器的可更换镜头数码相机。

*3 最小对焦是从图像传感器至物体的距离。
• 视镜头结构而异，焦距可能会随拍摄距离的改变而变化。假设镜头对焦在无限远处。所含物品
(括号中的数字代表件数。)

镜头 (1)、前镜头盖 (1)、后镜头盖 (1)、镜头遮光罩 (1)、镜头袋 (1)、成套印刷文件

设计或规格如有变动，恕不另行通知。

 α 和 G 是 Sony Corporation 的商标。