

IC录音机 使用说明书



ICD-UX560F

4-573-933-33(1)



参阅帮助指南

您可通过本使用说明书获取有关IC录音机的基本操作说明。帮助指南为在线手册。如果您希望了解进一步详情、操作方法以及遇到问题时可能的解决办法，请参阅帮助指南。

http://rd1.sony.net/help/icd/u56/h_uz/



检查附件

- IC录音机 (1)
- 便携袋 (1)
- 使用说明书 (本页)
- 保修卡 (适用于在韩国的用户)
- 应用程序软件，Sound Organizer 2 (安装程序文件存储在内置存储器中，以便您将其安装到电脑。)

选购附件

- USB AC适配器AC-UD20

■注
取决于国家或地区，可能没有某些机型或选项。

部件和控制按钮

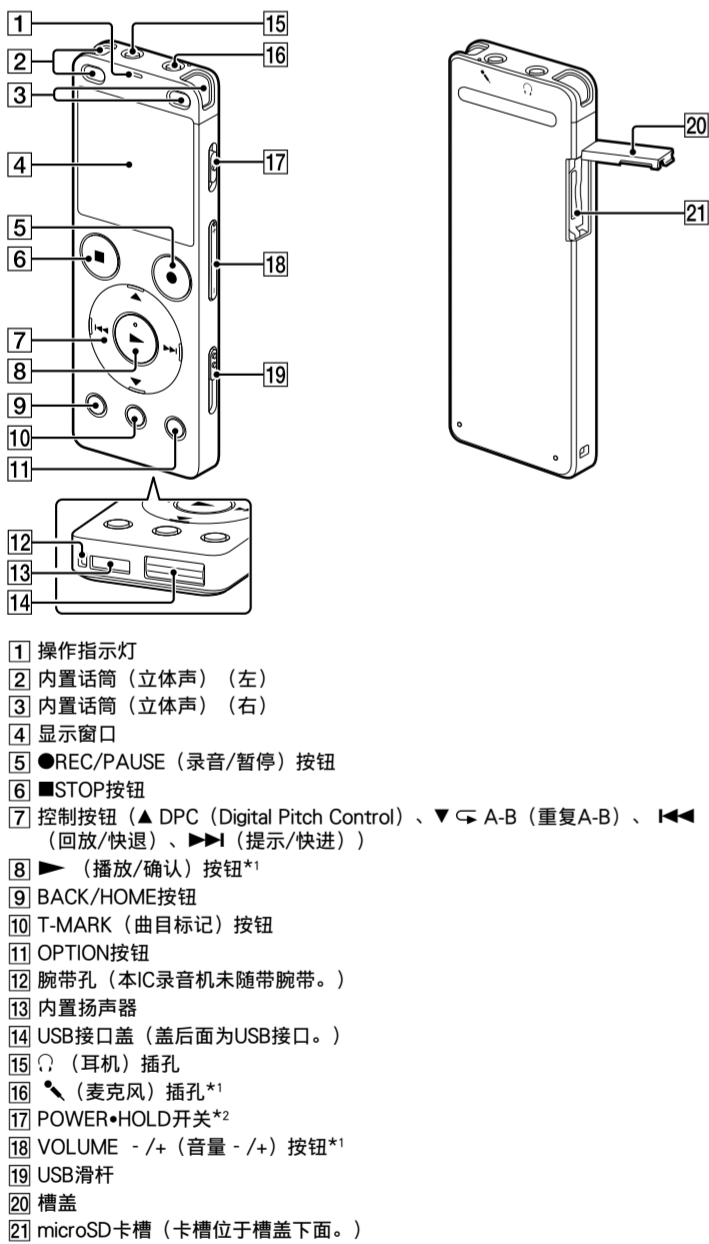

*1 ▶ (播放/确认) 按钮、VOLUME +/- (音量 +/-) 按钮及 麦克风插孔带有触觉点。可将这些触觉点用作操作IC录音机的参考点。

*2 将POWER+HOLD开关滑至“POWER”并按住达8秒钟或以上，将重新启动IC录音机。有关详细说明，请参阅帮助指南。

让我们来试用您的新IC录音机

充电

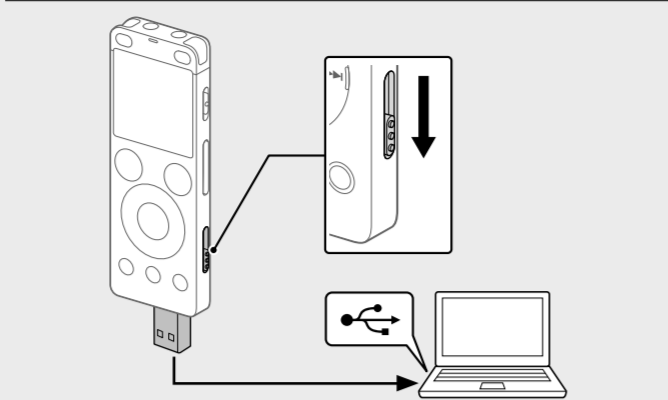

- 给IC录音机充电。
按箭头方向滑动USB滑杆，将USB接口插入正在运行的电脑的USB端口。
当电池完全充满电后，电池电量指示显示“**100%**”。
- 断开IC录音机。
确认操作指示灯没有亮起。然后参照帮助指南安全地取下IC录音机。

打开电源

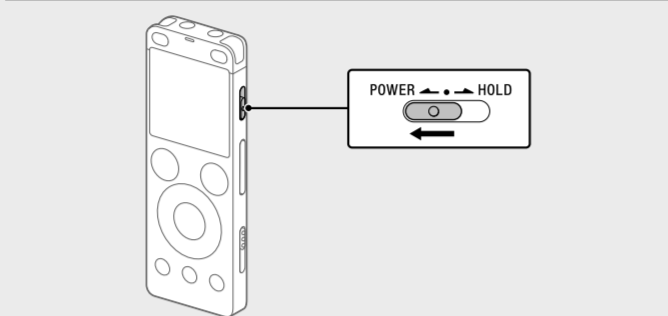

朝“POWER”方向滑动并按住POWER+HOLD开关，直到出现窗口显示为止。
若要关闭电源，请朝“POWER”方向滑动并按住POWER+HOLD开关，直到显示窗口中出现“Power Off”为止。

防止误操作 (HOLD)

朝“HOLD”方向滑动POWER+HOLD开关。

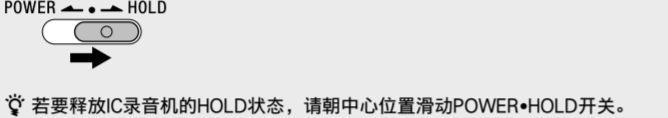

若要释放IC录音机的HOLD状态，请朝中心位置滑动POWER+HOLD开关。

进行初始设置

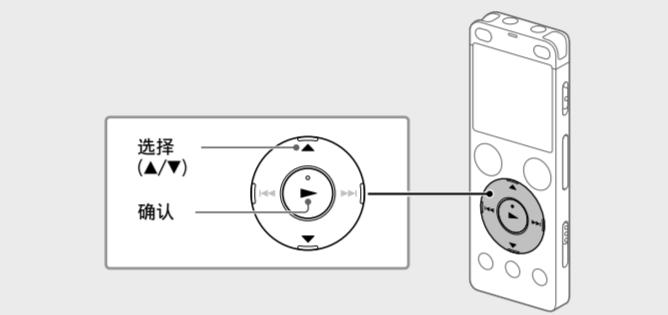

当您首次打开IC录音机电源时，显示窗口中会出现“Configure Initial Settings”画面。然后，您就可以选择显示语言、设置时钟及开启/关闭提示音。

- 选择“**Yes**”开始初始设置。

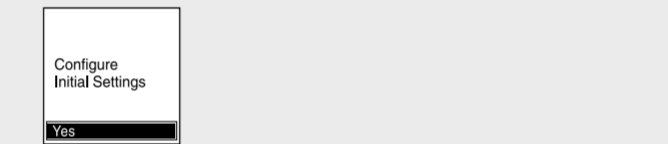

- 选择显示语言。
可以从以下语言中进行选择：
Deutsch (德语)、English (英文)、Español (西班牙语)、Français (法语)、Italiano (意大利语)、Русский (俄语)、Türkçe (土耳其语)、한국어 (韩语)、简体中文、繁體中文
- 默认设置

- 设置当前年份、月份、日期、小时和分钟

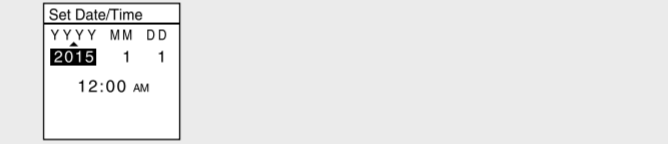

若要返回上一时钟设置项，请按BACK/HOME。

- 选择“**Next**”。

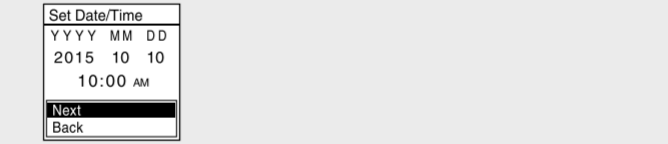

- 选择“**ON**”或“**OFF**”，开启或关闭提示音。
完成初始设置后，将显示完成消息，随即显示HOME菜单画面。

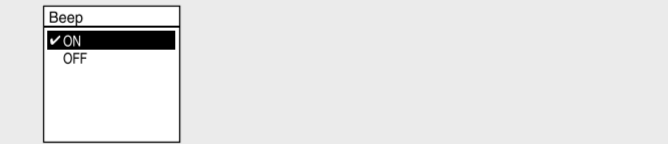

- 注
- 如果在30秒或以上未进行下一步操作，显示窗口就会关闭。若要打开显示窗口以继续进行初始设置，请按BACK/HOME。
- 您可以稍后在任意时间更改初始设置。有关详细说明，请参阅帮助指南。

录音

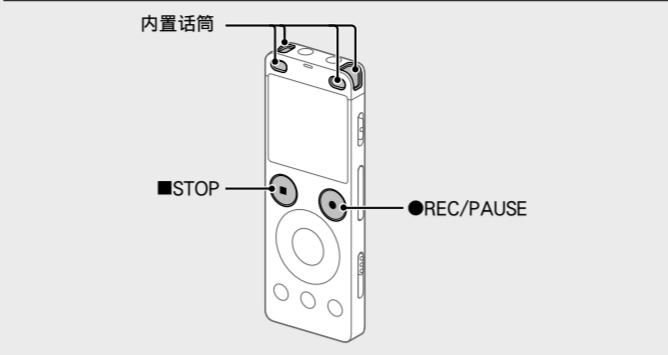

- 注
- 使用IC录音机之前，确保POWER+HOLD开关位于中心位置。
- 通过在OPTION菜单中选择“Scene Select”，可以选择适合各种环境的录音场景。

- 转动IC录音机，使其内置话筒正对录制源的方向。

- 按 **REC/PAUSE**。

录音开始，操作指示灯呈红色亮起。

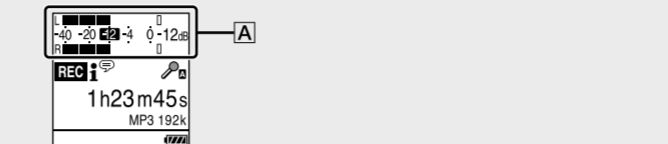

在录音中，显示用于调整录音电平的峰值计 (A)。
请调整内置话筒的方向、声源距离、话筒灵敏度设置或“Scene Select”设置，使电平接近-12 dB，它适合较低最佳范围，如图所示。

- 按 **STOP** 停止录音。

屏幕出现“Please Wait”，随即显示录音待机画面。

在停止录音之后，通过按 **▶** 可播放刚录制的文件。

聆听

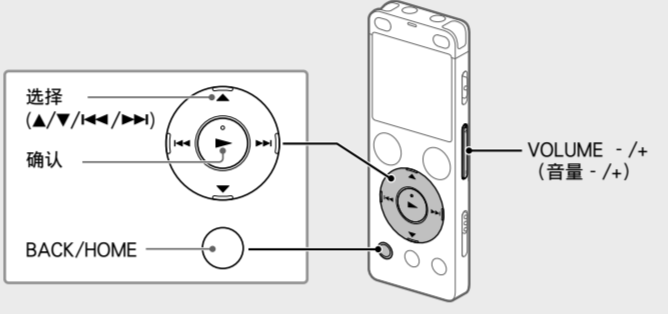

- 从HOME菜单中选择“**Recorded Files**”。
- 选择“Latest Recording”、“Search by REC Date”、“Search by REC Scene”或“Folders”。

- 选择所需的文件。
播放开始，操作指示灯呈绿色亮起。

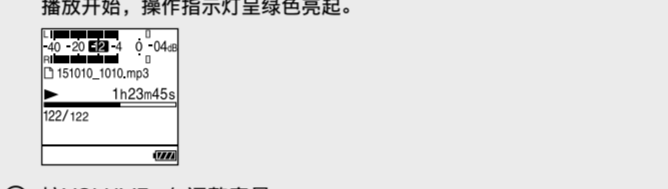

- 按VOLUME +/-调整音量。

- 按 **STOP** 停止播放。

添加曲目标记

您可在稍后想要分割文件或确定播放位置的点位添加曲目标记。每个文件最多可以添加98个曲目标记。
也可在录音过程中添加曲目标记。

删除

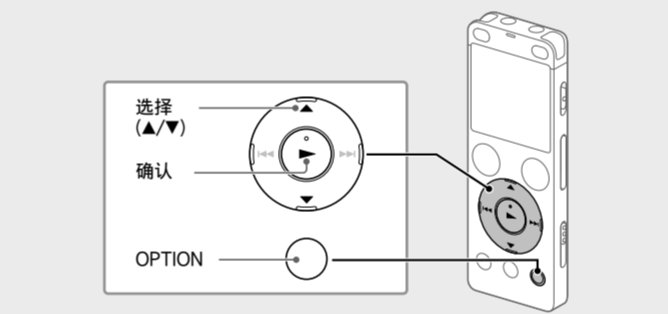

- 注
- 文件一旦删除，则无法恢复。

- 从录音文件列表中选择要删除的文件或播放要删除的文件。

- 从OPTION菜单中选择“Delete a File”。

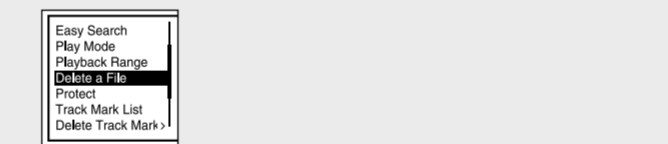

屏幕出现“Delete?”，同时播放选中的文件以供确认。

- 选择“**Yes**”。

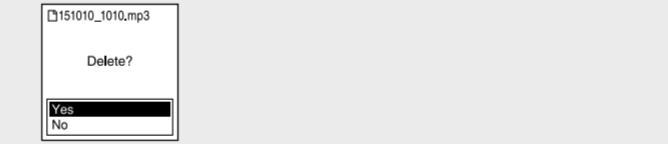

屏幕出现“Please Wait”，直到选中的文件被删除。

使用HOME菜单

您可使用HOME菜单进行多种操作，包括定位和播放录音文件以及更改IC录音机的设置。

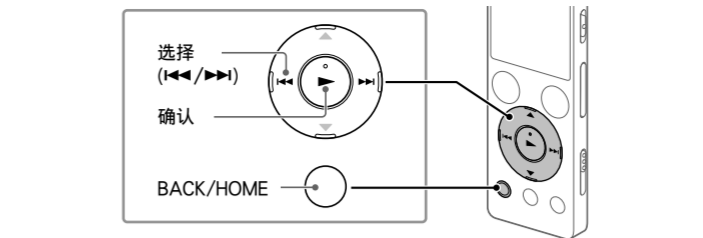

- 按住BACK/HOME。
出现HOME菜单画面。

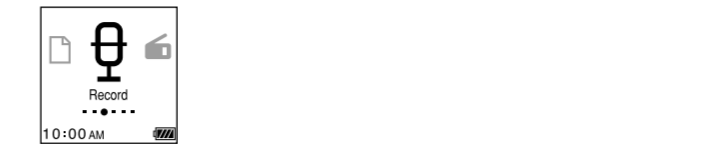

HOME菜单项按以下顺序排列。



Music	可选择从一个电脑导入的文件并进行播放。 若要定位音乐文件，请选择“All Songs”、“Albums”、“Artists”或“Folders”。
Recorded Files	可选择用一个IC录音机录制的文件并进行播放。 若要定位录音文件，请选择“Latest Recording”、“Search by REC Date”、“Search by REC Scene”或“Folders”。
Record	可显示录音待机画面，然后开始录音。
FM Radio	可显示FM Radio画面，然后收听或录制收音机广播。
Settings	可显示Settings菜单画面并更改IC录音机上的各种设置。
Return to XX*	可返回到在HOME菜单画面之前所显示的画面。 * 当前正在使用的功能显示在“XX”中。

按 **STOP** 将返回到进入HOME菜单之前所显示的画面。

使用OPTION菜单

您可使用OPTION菜单执行多种功能，包括更改IC录音机的设置。实际可用的项目因环境而异。

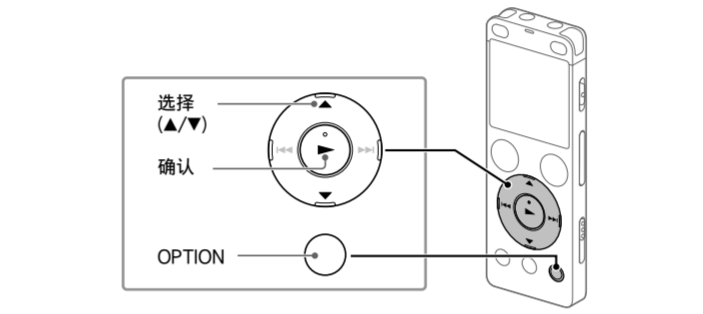

- 从HOME菜单选择所需的功能，然后按OPTION。



- 选择要更改其设置的菜单项。

- 选择所需的设置选项。

将文件从IC录音机复制到电脑

可以将IC录音机的文件和文件夹复制到电脑上进行保存。

- 遵照“充电”部分的说明，将IC录音机连接到电脑上。
- 将要复制的文件或文件夹从“IC RECORDER”或“MEMORY CARD”拖放到电脑的本地磁盘上。
- 复制文件或文件夹 (播放)

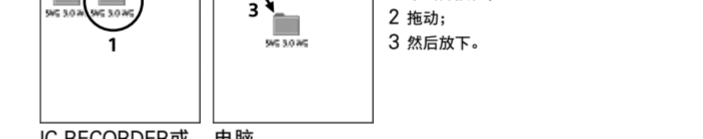

- 将IC录音机从电脑上断开。

安装Sound Organizer 2

在电脑上安装Sound Organizer。
Sound Organizer允许您在IC录音机和电脑之间交换文件。
还可以播放从音乐CD或其他介质导入的歌曲、导入到电脑中的MP3及其他音频文件，并将其传输到IC录音机上。

- 注
- Sound Organizer仅支持Windows电脑。它不支持Mac。
- 本IC录音机仅支持Sound Organizer 2。
- 如果您格式化内置存储器，则其中存储的所有数据都将被删除。(Sound Organizer软件也将被删除。)

安装Sound Organizer时，需用具有管理员权限的帐户登录。

- 遵照“充电”部分的说明，将IC录音机连接到电脑上。
- 确认IC录音机被电脑成功检测到。
当IC录音机连接到电脑上时，IC录音机的显示窗口将一直显示“Connecting”。
- 进入[开始]菜单，单击[计算机]，然后双击 [IC RECORDER] - [FOR WINDOWS]。
- 双击 [SoundOrganizer_V2001] (或 [SoundOrganizer_V2001.exe])。
遵照电脑画面上的指示进行操作。
- 确认接受许可协议的条款，选择 [I accept the terms in the license agreement]，然后单击 [Next]。
- 当出现 [Setup Type] 窗口时，选择 [Standard] 或 [Custom]，然后单击 [Next]。
选择 [Custom] 时，按照画面上的指示进行操作并进行安装设置。
- 当出现 [Ready to Install the Program] 窗口时，单击 [Install]。
开始安装。
- 当出现 [Sound Organizer has been installed successfully.] 窗口时，复选 [Launch Sound Organizer Now]，然后单击 [Finish]。

■注
Sound Organizer安装完成后，可能需要重新启动电脑。

注意事项

电源
仅限使用3.7 V DC及内置可充电锂电池操作本机。

- 安全
- 驾车、骑车或操作任何机动车辆时请勿操作本机。
- 操作管理
- 请勿将本机靠近热源或放置于阳光直射、灰尘很多或有机械振动的地方。
- 若有任何固体或液体落入本机，在进一步操作前，应有资格的人员进行检查。
- 当使用IC录音机时，为了避免引起外壳翘曲或IC录音机故障，请遵守以下注意事项。
 - 请取出袖子后袋中的IC录音机后再坐下。
 - 将IC录音机放入袋中时，切勿将耳机线缠绕在播放器上并让袋子受到强烈冲击。
- 小心不要让水溅到本机上。本机无防水功能。在以下情况下应特别注意。
 - 将本机放入口袋并使用洗手间等设施时。
 - 如果弯腰，机器可能会落入水中并可能受潮。
 - 在易受雨雪、湿气侵袭的环境中使用本机。
 - 在闷热出汗的环境中。如果用湿手触摸本机或将本机置于汗湿的口袋中，可能会使本机受潮。
- 以高音量收听可能会影响您的听力。为了交通安全，请勿在驾车或骑车时使用本机。
- 在周围空气非常干燥的情况下使用耳机可能会感到耳痛。这不是耳机问题，而是由于身体中积聚的静电所致。可以身着防止产生静电的非合成纤维类衣物减少静电。

噪音
• 当本机放置于AC电源、荧光灯或手机旁进行录音或播放时，可能听到噪音。

• 当手指等物体在录音期间擦刮本机时，可能会录下噪音。

维护
清洁本机外表面时，请使用稍微蘸水的软布。然后用干燥的软布擦拭外表面。请勿使用酒精、汽油或稀释剂。

如果对本机有任何疑问或问题，请向最近的Sony经销商咨询。

警告

请勿将电池 (已安装的电池组或电池) 长时间暴露于例如阳光、火等极热的地方。

规格

容量 (用户可用容量*1*2)
4 GB (约3.20 GB=3435973837字节)

最长录音时间 (内置存储器)
所有文件夹的最长录音时间如下。

LPCM 44.1 kHz/16 bit	5小时20分钟
MP3 192 kbps*3	39小时45分钟
MP3 128 kbps	59小时35分钟
MP3 48 kbps (MONO)	159小时

■注
如果要长时间连续录音，您可能需要一个USB AC适配器 (未附带)。有关电池使用寿命的详情，请参阅“电池使用寿命”。
本文中的最长录音时间仅供参考。

电池使用寿命 (内置可充电电池) (JEITA)*4*5

	录音	用内置扬声器播放*6	用耳机播放
LPCM 44.1 kHz/16 bit	约23小时	约5小时	约30小时
MP3 192 kbps	约27小时	约5小时	约45小时

尺寸 (宽/高/深) (不包括突起部分和控制按钮) (JEITA)*4
约36.6 mm × 101.5 mm × 10.5 mm

质量 (JEITA)*4
约52 g

温度/湿度	操作温度	操作湿度	贮藏温度	贮藏湿度
	5°C - 35°C	25% - 75%	-10°C - +45°C	25% - 75%

支持的存储卡
• 从4 GB至32 GB的microSDHC卡

• 64 GB或更大的microSDXC卡

*1 少量内置存储器被用于文件管理，因此不能被用户存储。

*2 当用IC录音机格式化内置存储器时。

*3 录音场景的默认设置。

*4 测量依据JEITA (Japan Electronics and Information Technology Industries Association)标准测得

*5 电池使用寿命可能会缩短，视IC录音机的操作方式而定。

*6 当将音量设为27以内内置扬声器播放音乐时。

商标

- Microsoft、Windows、Windows Vista和Windows Media是Microsoft Corporation在美国和/或其他国家的注册商标或商标。
- Mac OS是Apple Inc.在美国和其他国家的注册商标。
- MPEG Layer-3音频编码技术及Fraunhofer IIS和Thomson许可的专利。
- microSD、microSDHC和microSDXC徽标是SD-3C、LLC的商标。



所有其他商标和注册商标是其各自所有者的商标或注册商标。此外，本帮助指南并非在所有情况下均指明“™”和“®”。

This product is protected by certain intellectual property rights of Microsoft Corporation. Use or distribution of such technology outside of this product is prohibited without a license from Microsoft or an authorized Microsoft subsidiary.

“Sound Organizer 2”使用以下软件模块：
Windows Media Format Runtime

显示窗口自动关闭

为节省电池电量，IC录音机上的“Screen Off Timer”默认设置为“30sec”。如果在30秒内未对IC录音机进行任何操作，显示窗口就会关闭，但您仍可以执行相应的按钮操作。若要重新打开显示窗口，请按BACK/HOME。

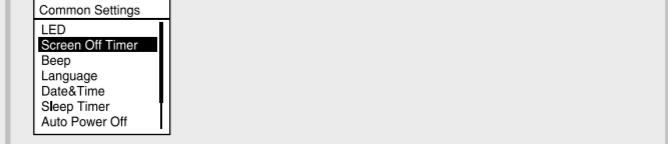

您可以禁止关闭显示窗口，也可以将默认设置更改为其他时间间隔。按BACK/HOME并选择“Settings”、“Common Settings”、“Screen Off Timer”，然后选择“No Auto Screen Off”、“15sec”、“30sec”、“1min”、“3min”或“5min”。

IC錄音機
使用說明書



ICD-UX560F

詳情請參閱說明指南

這是一份提供IC錄音機基礎操作說明的使用說明書。
說明指南是線上手冊。
如果您想要瞭解進一步的詳細資料、操作說明，以及問題發生時可行的解決方案，請參閱說明指南。

http://rd1.sony.net/help/icd/u56/h_zz/



請檢查附件項目

- IC錄音機 (1)
- 便攜袋 (1)
- 使用說明書 (本圖卡)
- 保固卡 (適用於韓國的客戶)
- 應用程式軟體、Sound Organizer 2 (安裝程式檔案已儲存在內建記憶體中，以方便安裝在電腦上。)

選購配件

- USB交流電源轉換器AC-UD20

■ 附註
部分型號或選購件未在某某國家或地區上市。

零件與控制按鈕

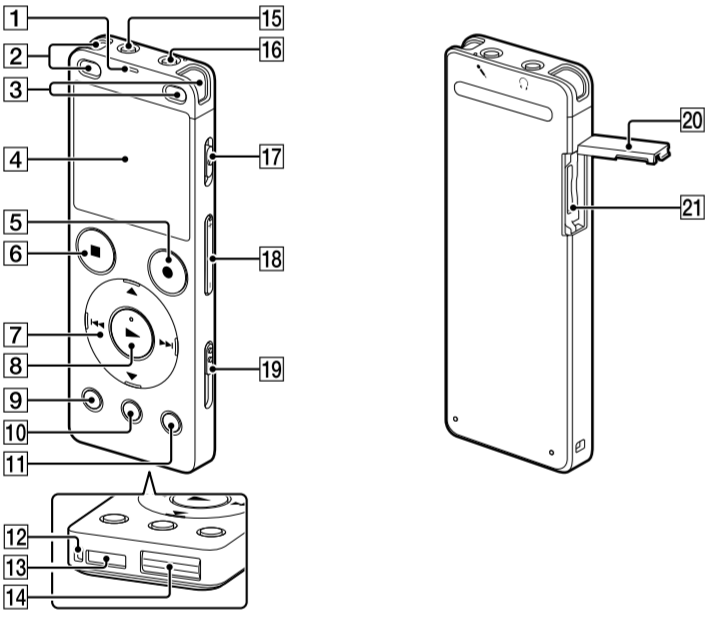

- 1 操作指示燈
- 2 內建麥克風 (立體聲) (左)
- 3 內建麥克風 (立體聲) (右)
- 4 顯示視窗
- 5 ●REC/PAUSE (錄音/暫停) 按鈕
- 6 ■STOP (停止) 按鈕
- 7 控制按鈕 (▲ DPC (Digital Pitch Control)、▼◀ A-B (重播A-B)、▶▶ (倒帶/快倒)、▶▶▶ (提示/快進))
- 8 ▶▶▶ (播放/輸入) 按鈕*
- 9 BACK/HOME按鈕
- 10 T-MARK (曲目標記) 按鈕
- 11 OPTION (選項) 按鈕
- 12 腕帶孔 (IC錄音機未隨腕帶。)
- 13 內建喇叭
- 14 USB接頭保護蓋 (您可將USB接頭收到保護蓋內。)
- 15 (耳機) 插孔
- 16 (麥克風) 插孔*
- 17 POWER+HOLD開關*
- 18 VOLUME -/+ (音量 -/+) 按鈕**
- 19 USB滑杆
- 20 插槽保護蓋
- 21 microSD記憶卡插槽 (記憶卡插槽位在保護蓋下方。)

*▶▶▶ (播放/輸入) 按鈕、VOLUME -/+ (音量 -/+) 按鈕及(麥克風)插孔有一個觸點，操作IC錄音機時，請使用觸點作為參考。
**將POWER+HOLD開關滑向“POWER”並保持不動8秒或更長時間，直到重新啟動IC錄音機，如需要詳細說明，請參閱說明指南。

讓我們來試用的新IC錄音機

充電

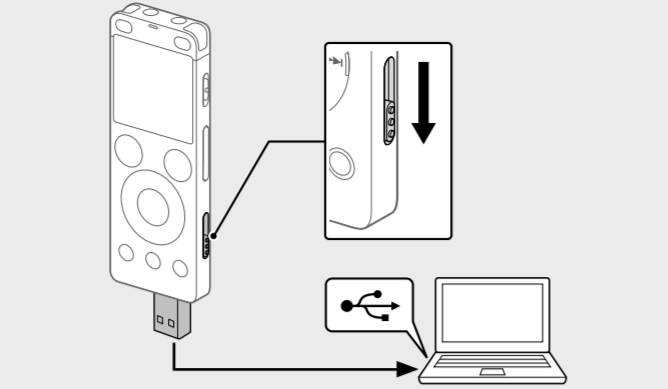

- 1 替IC錄音機充電。
依箭頭方向滑動USB滑杆，接著將USB接頭插入運作中之電腦的USB連接埠。
電池充滿電時，電池指示燈會顯示“FULL”。
- 2 取下IC錄音機。
確認操作指示燈不亮。接著參閱說明指南以安全地取下IC錄音機。

開啟電源

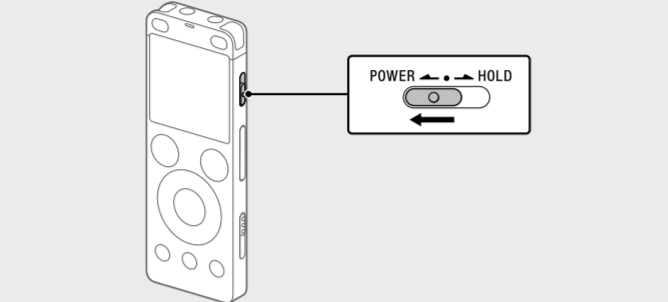

將POWER+HOLD開關滑向“POWER”且保持不動，直到出現視窗顯示。若要關閉電源，請將POWER+HOLD開關滑向“POWER”，直到顯示視窗上出現“Power Off”。

為防止意外操作 (HOLD)
請將POWER+HOLD開關滑向“HOLD”。



☞ 若要解除IC錄音機的HOLD狀態，請將POWER+HOLD開關滑向中央。

初始設定

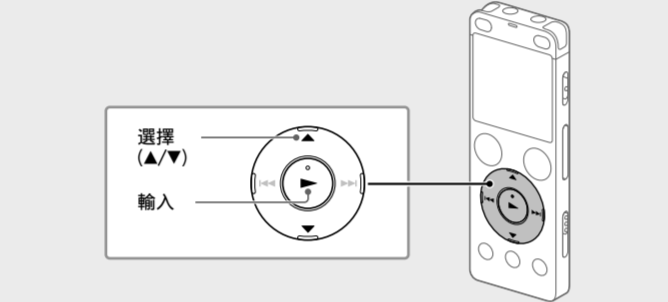

當您首次開啟IC錄音機時，顯示視窗上會出現“Configure Initial Settings”。接著您可選擇顯示語言、設定時鐘，並且開啟/關閉降噪。

- 1 選擇“YES”可啟動初始設定。
- 2 選擇顯示語言。
您可選擇以下語言：
Deutsch (德文)、English* (英文)、Español (西班牙文)、Français (法文)、Italiano (義大利文)、Русский (俄文)、Türkçe (土耳其文)、한국어 (韓文)、简体中文 (簡體中文)、繁體中文
* 預設設定
- 3 設定目前年、月、日、小時及分鐘
- 4 選擇“Next”。
- 5 選擇“ON”或“OFF”可開啟或關閉降噪。
完成初始設定時，會顯示完成訊息及HOME選單畫面。

■ 附註
• 如果在執行下一個步驟前鬧鐘超過30秒，顯示視窗將會關閉。若要開啟顯示視窗以繼續初始設定，請按BACK/HOME。
• 之後您可隨時變更任何初始設定。如需要詳細說明，請參閱說明指南。

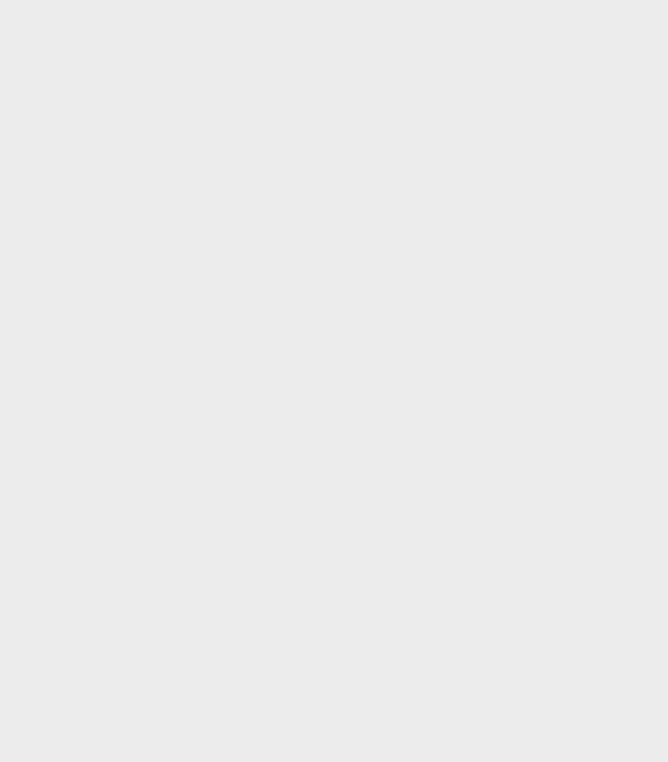

顯示視窗自動關閉
根據預設，IC錄音機的“Screen Off Timer”設定設為“30sec”以節省電池電力。如果30秒內沒有操作IC錄音機，顯示視窗將會關閉，但您仍可執行任何按鈕操作。若要重新開啟顯示視窗，請按BACK/HOME。
☞ 您可避免顯示視窗關閉，或將預設設定變更為其他定時器開關。按按BACK/HOME並選擇“Settings” - “Common Settings” - “Screen Off Timer”，然後選擇“No Auto Screen Off”、“15sec”、“30sec”、“1min”、“3min”或“5min”。

錄音

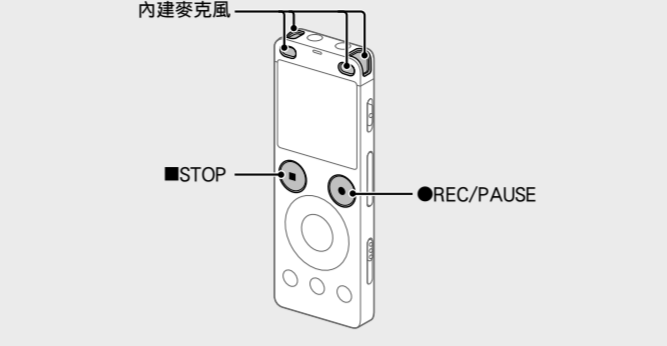

- ☞ 在您開始使用IC錄音機前，請務將POWER+HOLD開關保持在中間點位置。
- 選擇OPTION選單中的“Scene Select”，可針對各種情況選擇錄音場景。

- 1 轉動IC錄音機，使內建麥克風朝向錄音來源。
- 2 按●REC/PAUSE (錄音/暫停)。
錄音開始，操作指示燈亮起紅色。
- 3 按■STOP (停止) 停止錄音。
“Please Wait”出現並顯示錄音待機畫面。
在停止錄音後按▶▶▶可播放剛剛錄製的檔案。

聆聽

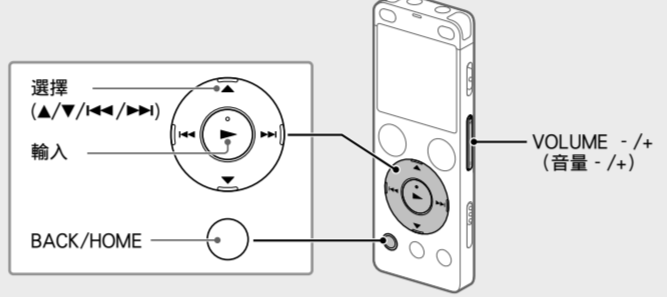

- 1 從HOME選單選擇“Recorded Files”。
- 2 選擇“Latest Recording”、“Search by REC Date”、“Search by REC Scene”或“Folders”。
- 3 選擇您要的檔案。
開始播放，操作指示燈亮起綠色。
- 4 按VOLUME +/- (音量 +/-) 來調整音量。
- 5 按■STOP (停止) 停止播放。

刪除

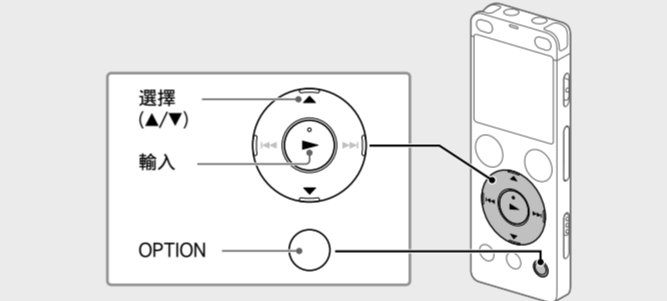

- 附註
檔案一旦刪除，便無法復原。
- 1 從錄製的檔案清單選擇要刪除的檔案，或播放要刪除的檔案。
- 2 從OPTION選單選擇“Delete a File”。
- 3 選擇“Delete?”會出現且選取的檔案會開始播放，以供確認。
- 4 選擇“Delete?”會出現，直到刪除所選檔案為止。

使用HOME選單

您可使用HOME選單執行各種操作，包括搜尋和播放錄製的檔案，以及變更IC錄音機的設定。

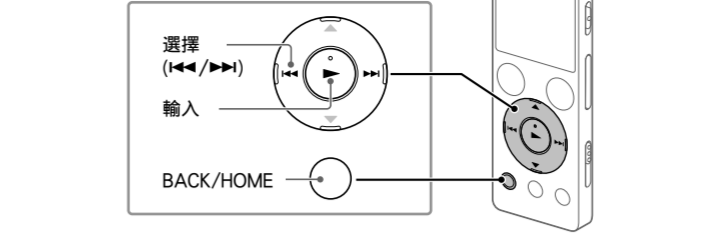

- 1 按按BACK/HOME。
出現HOME選單畫面。



- HOME選單項目會依下列順序顯示。
- Music 您可選擇並播放已從電腦匯入的其中一個檔案。若要搜尋音樂檔案，請選擇“All Songs”、“Albums”、“Artists”或“Folders”。
 - Recorded Files 您可選擇並播放透過IC錄音機錄製的其中一個檔案。若要搜尋錄製檔案，請選擇“Latest Recording”、“Search by REC Date”、“Search by REC Scene”或“Folders”。
 - Record 您可以顯示錄製待機畫面，並開始錄製。
 - FM Radio 您可以顯示FM Radio畫面，並收聽或錄製收音機廣播。
 - Settings 您可以顯示Settings選單畫面，以及變更IC錄音機的各種設定。
 - Return to XX* 您可以返回進入HOME選單畫面之前顯示的畫面。* “XX”代表您目前使用的功能。

☞ 按■STOP可返回進入HOME選單之前顯示的畫面。

使用OPTION選單

您可使用OPTION選單執行各種操作，包括變更IC錄音機的設定。可用項目會隨著情況而有所差別。

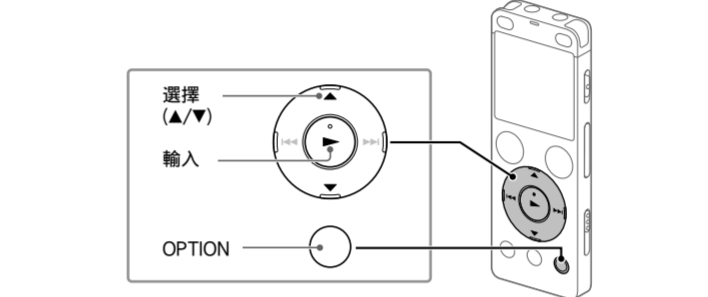

- 1 從HOME選單選擇所需功能，然後再按OPTION。
- 2 選擇您要變更設定的選單項目。
- 3 選擇您要的設定選項。

將IC錄音機上的檔案複製到電腦

- 您可以將IC錄音機上的檔案和資料夾複製到電腦上進行儲存。
- 1 請依照“充電”中的指示將IC錄音機連接到電腦。
 - 2 將想要複製的檔案或資料夾從“IC RECORDER”或“MEMORY CARD”拖放到電腦的本機磁碟上。
複製檔案或資料夾 (拖放)
 - 3 將IC錄音機自電腦中斷。

安裝Sound Organizer 2

- 在電腦上安裝Sound Organizer。
Sound Organizer可讓您在IC錄音機和電腦之間交換檔案。
從音樂CD和其他媒體匯入的歌曲、MP3、和其他匯入電腦的音訊檔案亦可在IC錄音機上播放或傳輸到IC錄音機。
- 附註
• Sound Organizer僅與Windows電腦相容，與Mac並不相容。
 - 本IC錄音機僅相容於Sound Organizer 2。
 - 如果您將內建記憶體格式化，儲存的所有資料都會遭到刪除。(Sound Organizer軟體也會遭到刪除。)
- ☞ 安裝Sound Organizer時，請登入具有系統管理員權限的帳戶。
- 1 請依照“充電”中的指示將IC錄音機連接到電腦。
 - 2 確定電腦成功偵測到IC錄音機。
當IC錄音機連接到電腦時，“Connecting”會出現並持續顯示IC錄音機的顯示視窗。
 - 3 前往[開始]功能表、按一下[電腦]，然後按兩下[IC RECORDER] - [FOR WINDOWS]。
 - 4 按兩下[SoundOrganizer_V2001] (或[SoundOrganizer_V2001.exe])。
按照電腦的螢幕指示操作。
 - 5 確定接受授權合約的條款之後，選擇[accept the terms in the license agreement]，然後按一下[Next]。
 - 6 當[Setup Type]視窗出現時，請選擇[Standard]或[Custom]，然後按一下[Next]。
依照畫面上的指示進行，然後在選擇[Custom]時進行安裝設定。
 - 7 當[Ready to Install the Program]視窗出現時，按一下[Install]。
安裝開始。
 - 8 當[Sound Organizer has been installed successfully.]視窗出現時，按一下[Launch Sound Organizer Now]，然後按一下[Finish]。
- 附註
安裝Sound Organizer後，可能需要重新啟動電腦。

事先注意事項

- 有關電源
請僅使用內建的充電鋰離子電池以3.7 V直流電操作本機。
- 有關安全
駕車、騎車或操作任何機動車輛時不要操作本機。
- 有關握拿
• 不要讓本機靠近熱源或放置於陽光直射、灰塵很多或有機械振動的地方。
• 假如有任何固體或液體落入本機，在進一步操作之前，請先請合格的人員檢查。
• 使用IC錄音機時，務必遵守以下注意事項，以免造成機殼變形或IC錄音機故障。
– 請勿在IC錄音機置於後口袋時坐下。
– 不要將耳機線纏繞的IC錄音機放進袋子裡，然後使袋子受到強力碰撞。
• 請小心不要讓水潑到機身。本機並不防水，尤其請特別注意下列情況。
– 當將本機放在口袋中並前往浴室等地時。
– 當彎下腰，本機可能會掉入水中而弄濕。
– 當在本機會曝露於雨水、雪或潮濕的環境中使用本機時。
– 在會弄濕的狀況下。如果以潮濕的雙手碰觸本機，或將本機放在潮濕衣物的口袋內，本機將會弄濕。
• 使用本機時音量很大可能會影響您的聽力。為確保交通安全，請勿在開車或騎腳踏車時使用本機。
• 如果在悶熱空氣非常乾燥的時候使用耳機，可能會感到耳朵疼痛。這不是因為耳機故障所造成，而是因為的體內累積了太多靜電。可以藉由穿戴能避免產生靜電的非合成材質衣物來減少靜電。
- 有關噪音
• 當本機放置於交流電源、螢光燈或行動電話旁進行錄音或播放時，可能會聽到噪音。
• 當手指等物體在錄音期間碰觸或刮到本機時，可能會錄下噪音。
- 有關維護
要清潔本機外表，請使用稍微沾水的軟布。接著使用軟質乾布擦拭本機外表。不要使用酒精、汽油或稀釋劑。
- 如果對本機有任何疑問或問題，請向最近的Sony經銷商諮詢。

警告

請勿將電池 (安裝的電池組或電池) 長時間暴露在過熱的熱源下，如陽光或火源等。

僅適用於台灣



廢電池請回收

規格

容量 (使用者可用容量)**3)
4 GB (約3.20 GB=3435973837位元組)

最長錄製時間 (內建記憶體)
所有資料夾的最長錄製時間如下。

LPCM 44.1 kHz/16 bit	5小時20分鐘
MP3 192 kbps*3)	39小時45分鐘
MP3 128 kbps	59小時35分鐘
MP3 48 kbps (MONO)	159小時

■ 附註
當您長時間錄音時，您可能需要使用USB交流電源轉換器 (未附贈)。如需電池續航力的詳細資訊，請參閱電池續航力。
本主題的最長錄製時間僅供參考。

電池續航力 (內建可充電鋰離子電池) (JEITA) **45)

	錄音	使用內建喇叭播放*6)	使用耳機播放
LPCM 44.1 kHz/16 bit	約23小時	約5小時	約30小時
MP3 192 kbps	約27小時	約5小時	約45小時

- 電源需求
• 內建充電式鋰離子電池
• USB電源

額定電壓
• 鋰離子電池: 3.7 V
• USB電源: 5 V

尺寸 (寬/高/深) (不包括突出部分和控制按鈕) (JEITA) **4)
約 36.6 mm x 101.5 mm x 10.5 mm

重量 (JEITA) **4
約52 g

FM頻率範圍
87.5 至 108.0 MHz (IFM)
128 kHz

溫度/溼度

操作溫度	5°C - 35°C
操作溼度	25% - 75%
儲存溫度	-10°C - 44°C
儲存溼度	25% - 75%

- 相容記憶卡
• 4 GB至32 GB microSDHC卡
• 64 GB以上microSDXC卡
- *1 檔案管理必須使用少量的內部記憶體，因此這些記憶體無法供使用者儲存之用。
*2 在以IC錄音機將內建記憶體格式化的情況下。
*3 錄製檔案的預設設定。
*4 依據JEITA (Japan Electronics and Information Technology Industries Association) 標準所測量的值。
*5 電池續航力可能根據IC錄音機的運作方式而縮短。
*6 使用內建喇叭並將音量設為70%的情況下播放音樂時。

單元	限制物質及其化學符號					
	鉛 (Pb)	汞 (Hg)	鎘 (Cd)	六價鉻 (Cr ^{VI})	多溴聯苯 (PBB)	多溴二苯醚 (PBDE)
裝架基板	—	○	○	○	○	○
框體	—	○	○	○	○	○
顯示板	—	○	○	○	○	○
附屬品	—	○	○	○	○	○

備考1. “超出0.1 wt %”及“超出0.01 wt %”係指限用物質之百分比含量超出百分比含量基準值。
備考2. “○”係指該項限用物質之百分比含量未超出百分比含量基準值。
備考3. “—”係指該項限用物質為排除項目。

商標

- Microsoft、Windows、Windows Vista和Windows Media是Microsoft Corporation在美國和/或其他國家的註冊商標或商標。
- Mac OS是Apple Inc.在美國和其他國家的註冊商標。
- MPEG Layer-3音頻編碼技術和專利由Fraunhofer IIS和Thomson授權。
- microSD、microSDHC及microSDXC標誌為SD-3C、LLC的商標。



所有其他商標和註冊商標是其各自所有者的商標或註冊商標。此外，本說明指南不會提及“TM”和“®”。

This product is protected by certain intellectual property rights of Microsoft Corporation. Use or distribution of such technology outside of this product is prohibited without a license from Microsoft or an authorized Microsoft subsidiary.

“Sound Organizer 2”使用的軟體模組如下所示：
Windows Media Format Runtime