

FM/MW/SW Digital Media Player

Operating Instructions

GB

To cancel the demonstration (DEMO) display, see page 10.

For the connection/installation, see page 16.



* 4 5 7 3 4 0 3 3 3 * (1)

For safety, be sure to install this unit in the dashboard of the car as the rear side of the unit becomes hot during use.
For details, see "Connection/Installation" (page 16).

The nameplate indicating operating voltage, etc., is located on the bottom of the chassis.



WARNING: Do not ingest battery, Chemical Burn Hazard.

The remote commander contains a coin/button cell battery. If the coin/button cell battery is swallowed, it can cause severe internal burns in just 2 hours and can lead to death.

Keep new and used batteries away from children. If the battery compartment does not close securely, stop using the product and keep it away from children.

If you think batteries might have been swallowed or placed inside any part of the body, seek immediate medical attention.

Note on the lithium battery

Do not expose the battery to excessive heat such as direct sunlight, fire or the like.

Warning if your car's ignition has no ACC position

Be sure to set the AUTO OFF function (page 10). The unit will shut off completely and automatically in the set time after the unit is turned off, which prevents battery drain. If you do not set the AUTO OFF function, press and hold OFF until the display disappears each time you turn the ignition off.

Disclaimer regarding services offered by third parties

Services offered by third parties may be changed, suspended, or terminated without prior notice. Sony does not bear any responsibility in these sorts of situations.

Table of Contents

Guide to Parts and Controls	4
-----------------------------------	---

Getting Started

Detaching the Front Panel	6
Setting the Clock	6
Connecting a USB Device	6
Connecting Other Portable Audio Device	7

Listening to the Radio

Listening to the Radio	7
Using Radio Data System (RDS)	8

Playback

Playing a USB Device	8
Searching and Playing Tracks	9

Settings

Canceling the DEMO Mode	10
Basic Setting Operation	10
General Setup (GENERAL)	10
Sound Setup (SOUND)	10
Display Setup (DISPLAY)	11

Additional Information

Precautions	11
Maintenance	11
Specifications	12
Troubleshooting	14

Connection/Installation

Cautions	16
Parts List for Installation	16
Connection	17
Installation	18

Guide to Parts and Controls

Main unit

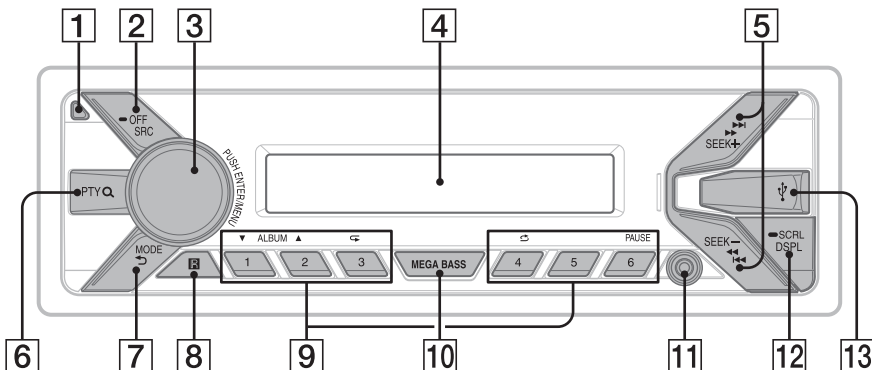

1 Front panel release button

2 SRC (source)

Turn on the power.
Change the source.

OFF

Press and hold for 1 second to turn the source off and display the clock.
Press and hold for more than 2 seconds to turn off the power and the display.
If the unit is turned off and the display disappears, operation by the remote commander is not available.

3 Control dial

Rotate to adjust the volume.

PUSH ENTER

Enter the selected item.

MENU

Open the setup menu.

4 Display window

5 SEEK +/-

Tune in radio stations automatically. Press and hold to tune manually.

◀◀/▶▶ (prev/next)

◀◀/▶▶ (fast-reverse/fast-forward)

6 PTY (program type)

Select PTY in RDS.

Q (browse) (page 9)

Enter the browse mode during playback.

7 MODE (page 7)

↶ (back)

Return to the previous display.

8 Receptor for the remote commander

9 Number buttons (1 to 6)

Receive stored radio stations. Press and hold to store stations.

ALBUM ▼/▲

Skip an album for audio device. Press and hold to skip albums continuously.

↺ (repeat)

↻ (shuffle)

PAUSE

10 MEGA BASS

Reinforces bass sound in synchronization with the volume level. Press to change the MEGA BASS setting: [1], [2], [OFF].

11 AUX input jack

12 DSPL (display)

Press to change display items.

▬ SCRL (scroll)

Press and hold to scroll a display item.

13 USB port

16 ◀/▶/⏪/⏩

Select a setup item, etc.

ENTER

Enter the selected item.

◀◀/▶▶ (prev/next)

+/- (album +/-)

17 VOL (Volume) +/-

Remove the insulation film before use.

RM-X211 Remote commander

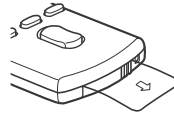
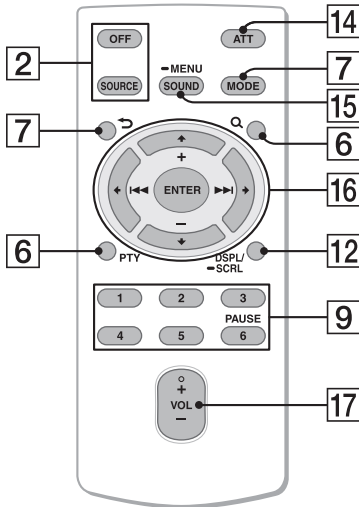

The VOL (volume) + button has a tactile dot.

14 ATT (attenuate)

Attenuate the sound. Press again to cancel the attenuation.

15 SOUND

Open the SOUND menu directly.

▬ MENU

Press and hold to open the setup menu.

Getting Started

Detaching the Front Panel

You can detach the front panel of this unit to prevent theft.

- 1 Press and hold OFF ① until the unit turns off, press the front panel release button ②, then pull the panel towards you to remove.

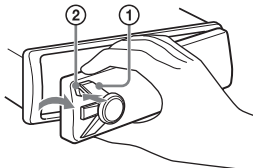

Caution alarm

If you turn the ignition switch to the OFF position without detaching the front panel, the caution alarm will sound for a few seconds. The alarm will only sound if the built-in amplifier is used.

Attaching the front panel

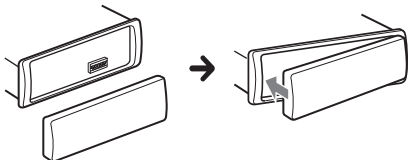

Setting the Clock

- 1 Press MENU, rotate the control dial to select [SET GENERAL], then press it.
- 2 Rotate the control dial to select [SET CLOCK-ADJ], then press it.
The hour indication flashes.
- 3 Rotate the control dial to set the hour and minute.
To move the digital indication, press SEEK +/-.
- 4 After setting the minute, press MENU.
The setup is complete and the clock starts.

To display the clock

Press DSPL.

Connecting a USB Device

- 1 Turn down the volume on the unit.
- 2 Connect the USB device to the unit.

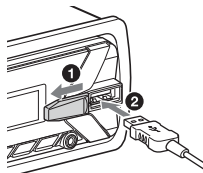

Connecting Other Portable Audio Device

- 1 Turn off the portable audio device.
- 2 Turn down the volume on the unit.
- 3 Connect the portable audio device to the AUX input jack (stereo mini jack) on the unit with a connecting cord (not supplied)*.

* Be sure to use a straight type plug.

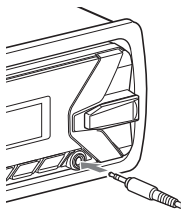

- 4 Press SRC to select [AUX].

To match the volume level of the connected device to other sources

Start playback of the portable audio device at a moderate volume, and set your usual listening volume on the unit.

Press MENU, then select [SET SOUND] → [SET AUX VOL] (page 11).

Listening to the Radio

Listening to the Radio

To listen to the radio, press SRC to select [TUNER].

Storing automatically (BTM)

- 1 Press MODE to change the band (FM1, FM2, FM3, MW, SW1 or SW2).
- 2 Press MENU, rotate the control dial to select [SET GENERAL], then press it.
- 3 Rotate the control dial to select [SET BTM], then press it.
The unit stores stations in order of frequency on the number buttons.

Tuning

- 1 Press MODE to change the band (FM1, FM2, FM3, MW, SW1 or SW2).
- 2 Perform tuning.
To tune manually
Press and hold SEEK +/- to locate the approximate frequency, then press SEEK +/- repeatedly to fine adjust to the desired frequency.
To tune automatically
Press SEEK +/-.
Scanning stops when the unit receives a station.

Storing manually

- 1 While receiving the station that you want to store, press and hold a number button (1 to 6) until [MEM] appears.

Receiving the stored stations

- 1 Select the band, then press a number button (1 to 6).

Using Radio Data System (RDS)

Selecting program types (PTY)

- 1 Press PTY during FM reception.
- 2 Rotate the control dial until the desired program type appears, then press it.
The unit starts to search for a station broadcasting the selected program type.

Type of programs

NEWS (News), **AFFAIRS** (Current Affairs), **INFO** (Information), **SPORT** (Sports), **EDUCATE** (Education), **DRAMA** (Drama), **CULTURE** (Culture), **SCIENCE** (Science), **VARIED** (Varied), **POP M** (Pop Music), **ROCK M** (Rock Music), **EASY M** (M.O.R. Music), **LIGHT M** (Light classical), **CLASSICS** (Serious classical), **OTHER M** (Other Music), **WEATHER** (Weather), **FINANCE** (Finance), **CHILDREN** (Children's program), **SOCIAL A** (Social Affairs), **RELIGION** (Religion), **PHONE IN** (Phone In), **TRAVEL** (Travel), **LEISURE** (Leisure), **JAZZ** (Jazz Music), **COUNTRY** (Country Music), **NATION M** (National Music), **OLDIES** (Oldies Music), **FOLK M** (Folk Music), **DOCUMENT** (Documentary)

Setting clock time (CT)

The CT data from the RDS transmission sets the clock.

- 1 Set [SET CT-ON] in [SET GENERAL] (page 10).

Playback

Playing a USB Device

MSC (Mass Storage Class) and MTP (Media Transfer Protocol) type USB devices (such as a USB flash drive, digital media player, Android™ phone) compliant with the USB standard can be used. Depending on the digital media player or Android phone, setting the USB connection mode to MTP is required.

Notes

- For details on the compatibility of your USB device, visit the support site (page 21).
- Playback of the following files is not supported.
MP3/WMA/FLAC:
 - copyright-protected files
 - DRM (Digital Rights Management) files
 - Multi-channel audio filesMP3/WMA:
 - lossless compression files

- 1 Connect a USB device to the USB port (page 6).

Playback starts.

If a device is already connected, to start playback, press SRC to select [USB].

- 2 Adjust the volume on this unit.

To stop playback

Press and hold OFF for 1 second.

To remove the device

Stop playback, then remove the device.

Searching and Playing Tracks

Repeat play and shuffle play

- 1 During playback, press **↶** (repeat) or **↷** (shuffle) repeatedly to select the desired play mode.
Playback in the selected play mode may take time to start.

Available play modes differ depending on the selected sound source.

Searching a track by name (Quick-BrowZer™)

- 1 During USB playback, press **Q** (browse)* to display the list of search categories.
When the track list appears, press **↶** (back) repeatedly to display the desired search category.

* During USB playback, press **Q** (browse) for more than 2 seconds to directly return to the beginning of the category list.
- 2 Rotate the control dial to select the desired search category, then press it to confirm.
- 3 Repeat step 2 to search the desired track.
Playback starts.

To exit the Quick-BrowZer mode

Press **Q** (browse).

Searching by skipping items (Jump mode)

- 1 Press **Q** (browse).
- 2 Press **SEEK +**.
- 3 Rotate the control dial to select the item.
The list is jumped in steps of 10% of the total number of items.

- 4 Press **ENTER** to return to the Quick-BrowZer mode.
The selected item appears.
- 5 Rotate the control dial to select the desired item, then press it.
Playback starts.

Canceling the DEMO Mode

You can cancel the demonstration display which appears when the source is off and the clock is displayed.

- 1 Press **MENU**, rotate the control dial to select **[SET GENERAL]**, then press it.
- 2 Rotate the control dial to select **[SET DEMO]**, then press it.
- 3 Rotate the control dial to select **[SET DEMO-OFF]**, then press it.
The setting is complete.
- 4 Press **↩** (back) twice.
The display returns to normal reception/play mode.

Basic Setting Operation

You can set items in the following setup categories: General setup (GENERAL), Sound setup (SOUND), Display setup (DISPLAY)

- 1 Press **MENU**.
- 2 Rotate the control dial to select the setup category, then press it.
The items that can be set differ depending on the source and settings.
- 3 Rotate the control dial to select the options, then press it.

To return to the previous display

Press **↩** (back).

General Setup (GENERAL)

DEMO (demonstration)

Activates the demonstration: [ON], [OFF].

CLOCK-ADJ (clock adjust) (page 6)

CAUT ALM (caution alarm)

Activates the caution alarm: [ON], [OFF] (page 6).

(Available only while the source is off and the clock is displayed.)

BEEP

Activates the beep sound: [ON], [OFF].

AUTO OFF

Shuts off automatically after a desired time when the unit is turned off: [NO], [30S] (30 seconds), [30M] (30 minutes), [60M] (60 minutes).

CT (clock time)

Activates the CT function: [ON], [OFF].

BTM (best tuning memory) (page 7)

(Available only when the tuner is selected.)

Sound Setup (SOUND)

This setup menu is available when any source is selected.

EQ5 PRESET

Selects an equalizer curve from 10 equalizer curves or off:
[OFF], [R&B], [ROCK], [POP], [DANCE], [HIP-HOP], [ELECTRONICA], [JAZZ], [AFRO POP], [BONGO], [CUSTOM].

The equalizer curve setting can be memorized for each source.

EQ5 SETTING

Sets [CUSTOM] of EQ5.

BASE

Selects a preset equalizer curve as a basis for further customizing: [BAND1] (low frequency), [BAND2] (mid-low frequency), [BAND3] (mid frequency), [BAND4] (mid-high frequency), [BAND5] (high frequency).

The volume level is adjustable in 1 dB steps, from -10 dB to +10 dB.

BALANCE

Adjusts the sound balance: [RIGHT-15] – [CENTER] – [LEFT-15].

FADER

Adjusts the relative level: [FRONT-15] – [CENTER] – [REAR-15].

AUX VOL (AUX volume level)

Adjusts the volume level for each connected auxiliary device: [+18 dB] – [0 dB] – [-8 dB].

This setting negates the need to adjust the volume level between sources.

Display Setup (DISPLAY)

BLK OUT (black out)

Turns off the illumination automatically for any source (e.g., during radio reception, etc.) if no operation is performed for 5 seconds: [ON], [OFF].

To turn the light back on, press any button on the unit or the remote commander.

DIMMER

Changes the display brightness: [ON], [OFF].

SND SYNC (sound synchronization)

Activates the synchronization of the illumination with the sound: [ON], [OFF].

AUTO SCR (auto scroll)

Scrolls long items automatically: [ON], [OFF].
(Not available when the AUX or tuner is selected.)

Additional Information

Precautions

- Cool off the unit beforehand if your car has been parked in direct sunlight.
- Do not leave the front panel or audio devices brought in inside the car, or it may cause malfunction due to high temperature in direct sunlight.
- Power antenna (aerial) extends automatically.

To maintain high sound quality

Do not splash liquid onto the unit.

Playback order of audio files

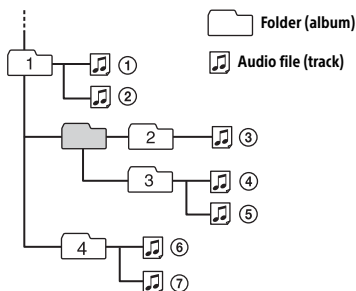

If you have any questions or problems concerning your unit that are not covered in this manual, consult your nearest Sony dealer.

Maintenance

Replacing the lithium battery of the remote commander

Under normal conditions, the battery will last approximately 1 year. (The service life may be shorter, depending on the conditions of use.) When the battery becomes weak, the range of the remote commander becomes shorter.

CAUTION

Danger of explosion if battery is incorrectly replaced. Replaced only with the same or equivalent type.

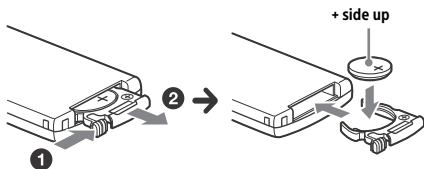

Notes on the lithium battery

- Keep the lithium battery out of the reach of children. Should the battery be swallowed, immediately consult a doctor.
- Wipe the battery with a dry cloth to ensure a good contact.
- Be sure to observe the correct polarity when installing the battery.
- Do not hold the battery with metallic tweezers, otherwise a short-circuit may occur.

WARNING

Battery may explode if mistreated.

Do not recharge, disassemble, or dispose of in fire.

Cleaning the connectors

The unit may not function properly if the connectors between the unit and the front panel are not clean. In order to prevent this, detach the front panel (page 6) and clean the connectors with a cotton swab. Do not apply too much force. Otherwise, the connectors may be damaged.

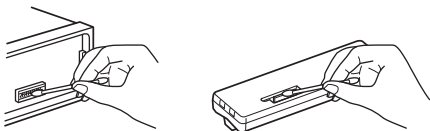

Notes

- For safety, turn off the ignition before cleaning the connectors, and remove the key from the ignition switch.
- Never touch the connectors directly with your fingers or with any metal device.

Specifications

Tuner section

FM

Tuning range: 87.5 – 108.0 MHz

Antenna (aerial) terminal:

External antenna (aerial) connector

Intermediate frequency:

FM CCR: -1,956.5 to -487.3 kHz and
+500.0 to +2,095.4 kHz

Usable sensitivity: 7 dBf

Selectivity: 75 dB at 400 kHz

Signal-to-noise ratio: 73 dB

Separation: 50 dB at 1 kHz

Frequency response: 20 – 15,000 Hz

MW

Tuning range: 531 – 1,602 kHz

Antenna (aerial) terminal:

External antenna (aerial) connector

Sensitivity: 26 μ V

SW

Tuning range:

SW1: 2,940 – 7,735 kHz

SW2: 9,500 – 18,135 kHz

(except for 10,140 – 11,575 kHz)

Antenna (aerial) terminal:

External antenna (aerial) connector

Intermediate frequency:

-2,463.8 to -1,710.1 kHz and

+1,710.0 to +2,418.4 kHz

Sensitivity: 26 μ V

USB Player section

Interface: USB (Full-speed)

Maximum current: 500 mA

The maximum number of recognizable tracks:

– folders (albums): 256

– files (tracks) per folder: 256

Corresponding codec:

MP3 (.mp3)

Bit rate: 8 – 320 kbps (Supports VBR (Variable Bit Rate))

Sampling rate: 16 – 48 kHz

WMA (.wma)

Bit rate: 32 – 192 kbps (Supports VBR (Variable Bit Rate))

Sampling rate: 32 kHz, 44.1 kHz, 48 kHz
FLAC (.flac)
Bit depth: 16 bit, 24 bit
Sampling rate: 44.1 kHz, 48 kHz

Power amplifier section

Output: Speaker outputs
Speaker impedance: 4 – 8 ohms
Maximum power output: 55 W × 4 (at 4 ohms)

General

Outputs:
Audio outputs terminal (rear)
Power antenna (aerial)/Power amplifier control terminal (REM OUT)

Inputs:
Remote controller input terminal
Antenna (aerial) input terminal
AUX input jack (stereo mini jack)
USB port

Power requirements: 12 V DC car battery (negative ground (earth))

Rated current consumption: 10 A

Dimensions:
Approx. 178 mm × 50 mm × 120 mm
(7 1/8 in × 2 in × 4 3/4 in) (w/h/d)

Mounting dimensions:
Approx. 182 mm × 53 mm × 102 mm
(7 1/4 in × 2 1/8 in × 4 1/8 in) (w/h/d)

Mass: Approx. 0.7 kg (1 lb 9 oz)

Package contents:
Main unit (1)
Remote commander (1): RM-X211
Parts for installation and connections (1 set)

Your dealer may not handle some of the above listed accessories. Please ask the dealer for detailed information.

Design and specifications are subject to change without notice.

Copyrights

Windows Media is either a registered trademark or trademark of Microsoft Corporation in the United States and/or other countries.

This product is protected by certain intellectual property rights of Microsoft Corporation. Use or distribution of such technology outside of this product is prohibited without a license from Microsoft or an authorized Microsoft subsidiary.

MPEG Layer-3 audio coding technology and patents licensed from Fraunhofer IIS and Thomson.

Android is a trademark of Google Inc.

libFLAC

Copyright (C) 2000-2009 Josh Coalson
Copyright (C) 2011-2013 Xiph.Org Foundation

Redistribution and use in source and binary forms, with or without modification, are permitted provided that the following conditions are met:

- Redistributions of source code must retain the above copyright notice, this list of conditions and the following disclaimer.
- Redistributions in binary form must reproduce the above copyright notice, this list of conditions and the following disclaimer in the documentation and/or other materials provided with the distribution.
- Neither the name of the Xiph.org Foundation nor the names of its contributors may be used to endorse or promote products derived from this software without specific prior written permission.

THIS SOFTWARE IS PROVIDED BY THE COPYRIGHT HOLDERS AND CONTRIBUTORS "AS IS" AND ANY EXPRESS OR IMPLIED WARRANTIES, INCLUDING, BUT NOT LIMITED TO, THE IMPLIED WARRANTIES OF MERCHANTABILITY AND FITNESS FOR A PARTICULAR PURPOSE ARE DISCLAIMED. IN NO EVENT SHALL THE FOUNDATION OR CONTRIBUTORS BE LIABLE FOR ANY DIRECT, INDIRECT, INCIDENTAL, SPECIAL, EXEMPLARY, OR CONSEQUENTIAL DAMAGES (INCLUDING, BUT NOT LIMITED TO, PROCUREMENT OF SUBSTITUTE GOODS OR SERVICES; LOSS OF USE, DATA, OR PROFITS; OR BUSINESS INTERRUPTION) HOWEVER CAUSED AND ON ANY THEORY OF LIABILITY, WHETHER IN CONTRACT, STRICT LIABILITY, OR TORT (INCLUDING NEGLIGENCE OR OTHERWISE) ARISING IN ANY WAY OUT OF THE USE OF THIS SOFTWARE, EVEN IF ADVISED OF THE POSSIBILITY OF SUCH DAMAGE.

Troubleshooting

The following checklist will help you remedy problems you may encounter with your unit. Before going through the checklist below, check the connection and operating procedures.

For details on using the fuse and removing the unit from the dashboard, see "Connection/Installation" (page 16).

If the problem is not solved, visit the support site (page 21).

General

No power is being supplied to the unit.

- If the unit is turned off and the display disappears, the unit cannot be operated with the remote commander.
 - Turn on the unit.

No sound or the sound is very low.

- The position of the fader control [FADER] is not set for a 2-speaker system.
- The volume of the unit and/or connected device is very low.
 - Increase the volume of the unit and connected device.

No beep sound.

- An optional power amplifier is connected and you are not using the built-in amplifier.

The contents of the memory have been erased.

- The power supply lead or battery has been disconnected or not connected properly.

Stored stations and correct time are erased.

The fuse has blown.

Makes a noise when the position of the ignition is switched.

- The leads are not matched correctly with the car's accessory power connector.

During playback or reception, the demonstration mode starts.

- If no operation is performed for 5 minutes with [DEMO-ON] set, the demonstration mode starts.
 - Set [DEMO-OFF] (page 10).

The display disappears from/does not appear in the display window.

- The dimmer is set to [DIM-ON] (page 11).
- The display disappears if you press and hold OFF.
 - Press OFF on the unit until the display appears.
- The connectors are dirty (page 12).

The display disappears while the unit is operating.

- [BLK OUT] (black out) is set to [B.OUT-ON] (page 11).

The display/illumination flashes.

- The power supply is not sufficient.
 - Check that the car battery supplies enough power to the unit. (The power requirement is 12 V DC.)

The operation buttons do not function.

- Press DSPL and  (back)/MODE for more than 2 seconds to reset the unit.
 - The contents stored in memory are erased.
 - For your safety, do not reset the unit while you are driving.

Radio reception

Stations cannot be received.

The sound is hampered by noises.

- The connection is not correct.
 - If your car has built-in radio antenna (aerial) in the rear/side glass, connect an REM OUT lead (blue/white striped) or accessory power supply lead (red) to the power supply lead of a car's antenna (aerial) booster.
 - Check the connection of the car antenna (aerial).
 - If the auto antenna (aerial) will not extend, check the connection of the power antenna (aerial) control lead.

Preset tuning is not possible.

- The broadcast signal is too weak.

RDS

PTY displays [- - - - -].

- The current station is not an RDS station.
- RDS data has not been received.
- The station does not specify the program type.

USB device playback

You cannot play items via a USB hub.

- This unit cannot recognize USB devices via a USB hub.

A USB device takes longer to play.

- The USB device contains files with a complicated tree structure.

The sound is intermittent.

- The sound may be intermittent at a high-bit-rate.
- DRM (Digital Rights Management) files may not be playable in some cases.

Audio file cannot be played.

- USB device formatted with file systems other than FAT16 or FAT32 are unsupported.*

* This unit supports FAT16 and FAT32, but some USB device may not support all of these FAT. For details, refer to the operating instruction of each USB device or contact the manufacturer.

Error displays/Messages

HUB NO SUPRT: USB hubs are not supported.

OVERLOAD: The USB device is overloaded.

- Disconnect the USB device, then press SRC to select another source.
- The USB device has a fault, or an unsupported device is connected.

READ: Now reading information.

- Wait until reading is complete and playback starts automatically. This may take some time depending on the file organization.

USB ERROR: The USB device cannot be played.

- Connect the USB device again.

USB NO DEV: A USB device is not connected or recognized.

- Make sure the USB device or USB cable is securely connected.

USB NO MUSIC: There is no playable file.

- Connect a USB device containing playable files (page 12).

USB NO SUPRT: The USB device is not supported.

- For details on the compatibility of your USB device, visit the support site (page 21).

If these solutions do not help improve the situation, consult your nearest Sony dealer.

Connection/Installation

Cautions

- Run all ground (earth) leads to a common ground (earth) point.
- Do not get the leads trapped under a screw, or caught in moving parts (e.g., seat railing).
- Before making connections, turn the car ignition off to avoid short circuits.
- Connect the **yellow** and **red** power supply leads only after all other leads have been connected.
- Be sure to insulate any loose unconnected leads with electrical tape for safety.

Precautions

- Choose the installation location carefully so that the unit will not interfere with normal driving operations.
- Avoid installing the unit in areas subject to dust, dirt, excessive vibration, or high temperature, such as in direct sunlight or near heater ducts.
- Use only the supplied mounting hardware for a safe and secure installation.

Note on the power supply lead (yellow)

When connecting this unit in combination with other stereo components, the amperage rating of the car circuit to which the unit is connected must be higher than the sum of each component's fuse amperage rating.

Mounting angle adjustment

Adjust the mounting angle to less than 45°.

Parts List for Installation

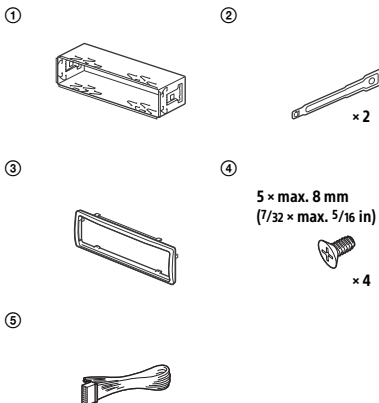

- This parts list does not include all the package contents.
- The bracket ① and the protection collar ③ are attached to the unit before shipping. Before mounting the unit, use the release keys ② to remove the bracket ① from the unit. For details, see "Removing the protection collar and the bracket" (page 18).
- Keep the release keys ② for future use as they are also necessary if you remove the unit from your car.

Connection

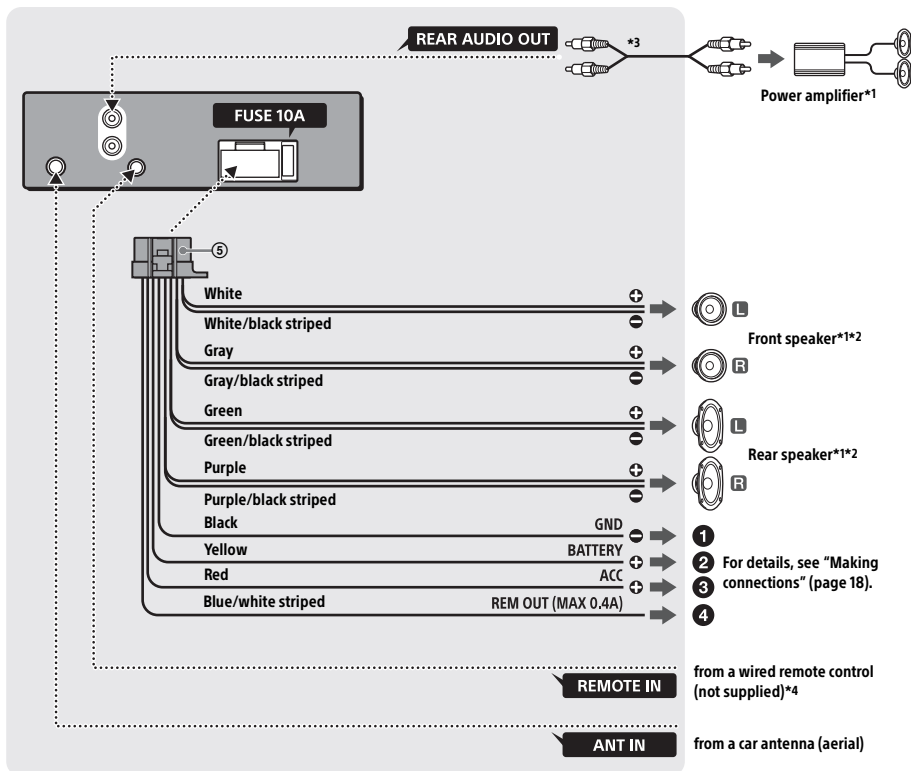

*1 Not supplied

*2 Speaker impedance: 4 – 8 Ω × 4

*3 RCA pin cord (not supplied)

*4 Depending on the type of car, use an adaptor for a wired remote control (not supplied).

Making connections

- 1 To a common ground (earth) point**
First connect the black ground (earth) lead, then connect the yellow and red power supply leads.
- 2 To the +12 V power terminal which is energized at all times**
Be sure to first connect the black ground (earth) lead to a common ground (earth) point.
- 3 To the +12 V power terminal which is energized when the ignition switch is set to the accessory position**
If there is no accessory position, connect to the +12 V power (battery) terminal which is energized at all times.
Be sure to first connect the black ground (earth) lead to a common ground (earth) point.
- 4 To the power antenna (aerial) control lead or the power supply lead of the antenna (aerial) booster**
It is not necessary to connect this lead if there is no power antenna (aerial) or antenna (aerial) booster, or with a manually-operated telescopic antenna (aerial).
To AMP REMOTE IN of an optional power amplifier
This connection is only for amplifiers and a power antenna (aerial). Connecting any other system may damage the unit.

Subwoofer Easy Connection

You can use a subwoofer without a power amplifier when it is connected to a rear speaker cord.

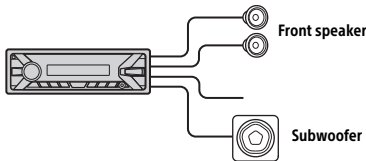

Note

Use a subwoofer with an impedance of 4 to 8 ohms, and with adequate power handling capacities to avoid damage.

Memory hold connection

When the yellow power supply lead is connected, power will always be supplied to the memory circuit even when the ignition switch is turned off.

Speaker connection

- Before connecting the speakers, turn the unit off.
- Use speakers with an impedance of 4 to 8 ohms, and with adequate power handling capacities to avoid damage.

Installation

Removing the protection collar and the bracket

Before installing the unit, remove the protection collar ③ and the bracket ① from the unit.

- 1 Pinch both edges of the protection collar ③, then pull it out.**

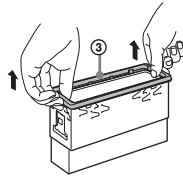

- 2 Insert both release keys ② until they click, and pull down the bracket ①, then pull up the unit to separate.**

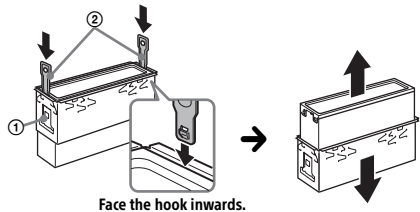

Mounting the unit in the dashboard

Before installing, make sure the catches on both sides of the bracket ① are bent inwards 2 mm (3/32 in). When mounting in a Japanese car, see "Mounting the unit in a Japanese car" (page 19).

- 1 Position the bracket ① inside the dashboard, then bend the claws outward for a tight fit.

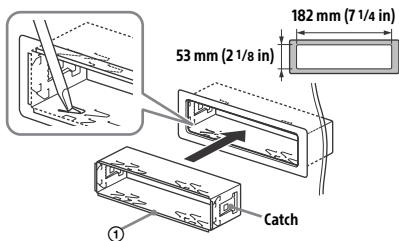

- 2 Mount the unit onto the bracket ①, then attach the protection collar ③.

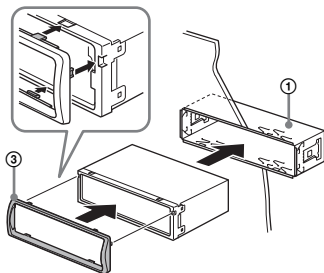

Notes

- If the catches are straight or bent outwards, the unit will not be installed securely and may spring out.
- Make sure the 4 catches on the protection collar ③ are properly engaged in the slots of the unit.

Mounting the unit in a Japanese car

You may not be able to install this unit in some makes of Japanese cars. In such a case, consult your Sony dealer.

TOYOTA

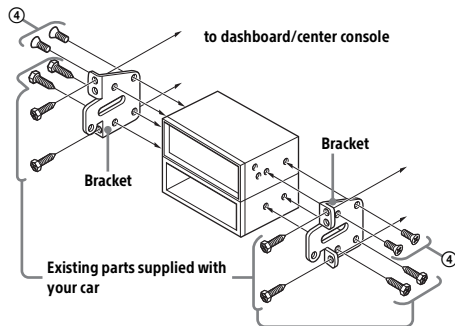

NISSAN

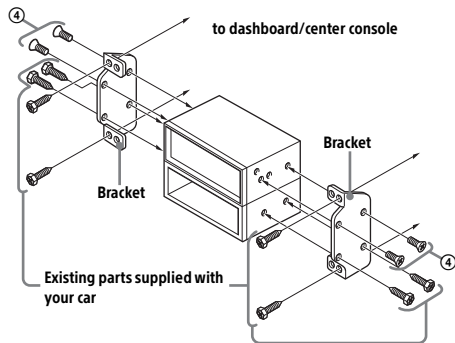

Note

To prevent malfunction, install only with the supplied screws ④.

Detaching and attaching the front panel

For details, see "Detaching the Front Panel" (page 6).

Fuse replacement

When replacing the fuse, be sure to use one matching the amperage rating stated on the original fuse. If the fuse blows, check the power connection and replace the fuse. If the fuse blows again after replacement, there may be an internal malfunction. In such a case, consult your nearest Sony dealer.

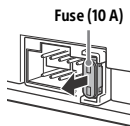

Support site

If you have any questions or for the latest support information on this product, please visit the web site below:

<http://www.sony-asia.com/section/support>
<http://www.sony-asia.com/caraudio/>

سایت پشتیبانی

اگر هر گونه سوالی دارید یا برای آگاهی از جدیدترین اطلاعات در مورد این محصول، از وب سایت زیر:

<http://www.sony-asia.com/section/support>
<http://www.sony-asia.com/caraudio/>

تعویض فیوز

فیوز (10 آمپر)

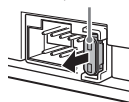

هنگام تعویض فیوز، حتماً از فیوزی استفاده کنید که درجه آمپر آن مانند درجه قید شده روی فیوز اصلی باشد. در صورت پریدن فیوز، اتصال برق را بررسی کرده و فیوز را عوض کنید. اگر پس از تعویض دوباره فیوز پرید، ممکن است نقص داخلی وجود داشته باشد. در این صورت، با نزدیکترین فروشنده **SONY** تماس بگیرید.

نصب واحد در داشبورد

قبل از نصب، مطمئن شوید چفت های هر دو طرف نگهدارنده ① 2 میلی متر به طرف داخل خم شده اند. هنگام نصب در خودروی ساخت ژاپن به بخش "نصب دستگاه در یک خودروی ژاپنی" (صفحه 19) مراجعه کنید.

1 نگهدارنده ① را در داخل داشبورد قرار دهید، سپس گیره ها را به سمت خارج خم کنید تا دستگاه محکم در جای خود قرار گیرد.

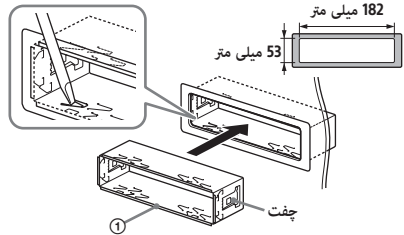

2 واحد را روی نگهدارنده ① نصب کرده و قاب محافظ ③ را وصل کنید.

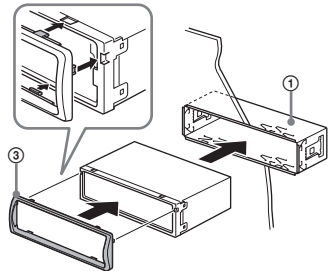

نکات

- اگر چفت ها صاف بوده یا به سمت خارج خم شده باشند، واحد محکم در جای خود قرار نخواهد گرفت و ممکن است بیرون بیاید.
- مطمئن شوید که 4 چفت روی قاب محافظ ③ به طور صحیح در شیارهای دستگاه قرار گرفته باشد.

نصب دستگاه در یک خودروی ژاپنی

ممکن است در برخی از خودروهای ژاپنی، نتوانید این واحد را نصب کنید. در این صورت، با فروشنده Sony تماس بگیرید.

TOYOTA

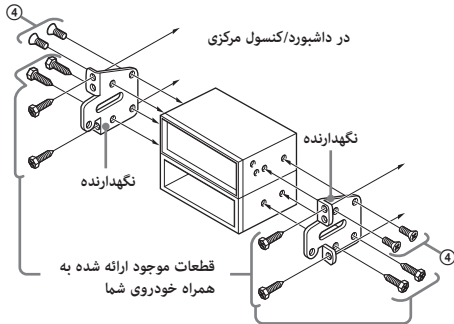

NISSAN

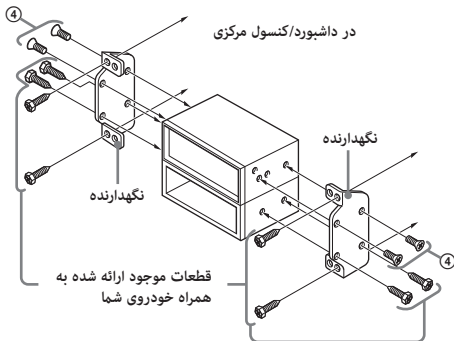

نکته

برای جلوگیری از عملکرد نادرست واحد، فقط پیچ های موجود ④ را نصب کنید.

جدا کردن و وصل کردن پانل جلویی

برای جزئیات، به "جدا کردن پانل جلویی" (صفحه 6) رجوع کنید.

- 1 به یک نقطه اتصال به زمین مشترک ابتدا سیم اتصال به زمین را وصل کنید، سپس سیم های برق زرد و قرمز را وصل کنید.
- 2 به ترمینال برق +12 ولتی که همیشه جریان در آن برقرار است حتماً ابتدا سیم اتصال به زمین مشکی را به یک نقطه اتصال به زمین مشترک وصل کنید.
- 3 به ترمینال برق +12 ولتی که هنگام تنظیم سوئیچ احتراق روی موقعیت لوازم جانبی، جریان برق در آن برقرار است اگر هیچ موقعیت وسیله جانبی وجود ندارد، به ترمینال (باتری) +12 ولتی وصل کنید که همیشه جریان در آن برقرار است. حتماً ابتدا سیم اتصال به زمین مشکی را به یک نقطه اتصال به زمین مشترک وصل کنید.
- 4 به سیم کنترل آنتن برقی یا سیم برق تقویت کننده آنتن در صورتی که آنتن برق یا تقویت کننده آنتن وجود ندارد یا برای آنتن تلسکوپیی که به صورتی دستی راه اندازی می شود، لازم نیست این سیم را وصل کنید.
به ورودی AMP REMOTE IN آمپلی فایر اختیاری این اتصال فقط برای آمپلی فایرها و آنتن های برقی است. اتصال سیستم های دیگر که ممکن است به دستگاه آسیب برسانند.

اتصال آسان ساب ووفر

می توانید از ساب ووفر وقتی به سیم بلندگوی عقب متصل است، بدون آمپلی فایر برق استفاده کرد.

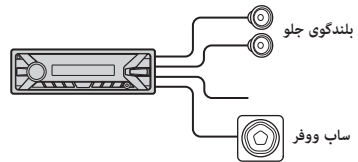

نکته

برای جلوگیری از بروز آسیب، از یک ساب ووفر با امپدانس 4 تا 8 اهمی و ظرفیت مدیریت برق مناسب استفاده کنید.

اتصال نگهدارنده حافظه

وقتی سیم برق زرد رنگ وصل می شود، حتی زمانی سوئیچ احتراق خاموش است، به مدار حافظه برق رسانی می شود.

اتصال بلندگو

- قبل از اتصال بلندگوها، واحد را خاموش کنید.
- برای جلوگیری از بروز آسیب، از بلندگوهای دارای امپدانس 4 تا 8 اهم و ظرفیت برق مناسب استفاده کنید.

نصب

جدا کردن قاب محافظ و نگهدارنده

قبل از نصب واحد، قاب محافظ ③ و نگهدارنده ① را از واحد جدا کنید.

- 1 دو لبه قاب محافظ ③ را بگیرید و سپس آن را جدا کنید.

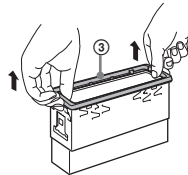

- 2 هر دو کلید رها ساز ② را طوری متصل کنید که صدای کلیک آن به گوش برسد و نگهدارنده ① را پایین بکشید سپس دستگاه را بالا بکشید تا جدا شود.

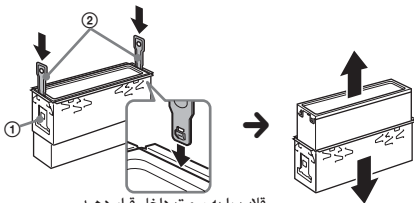

قلاب را به سمت داخل قرار دهید.

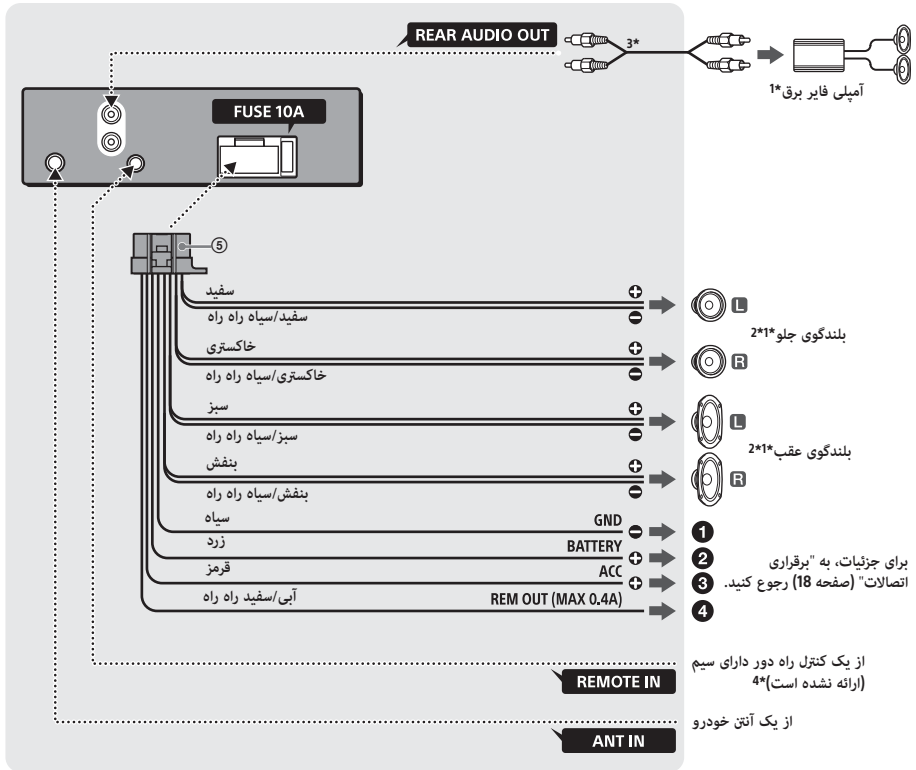

3* سیم پین RCA (ارائه نشده است)
4* بسته به نوع خودرو، از یک آداپتور برای کنترل راه دور سیمی (ارائه شده است) استفاده کنید.

1* ارائه نشده است
2* آمپدانس بلندگو: 4 - 8 اهم × 4

لیست قطعات برای نصب

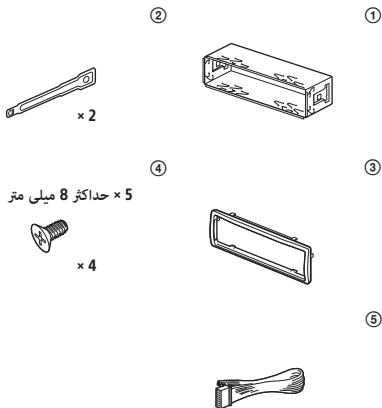

- این قطعات در همه بسته بندی ها وجود ندارند.
- نگهدارنده ① و قاب محافظ ③ قبل از انتقال، به دستگاه متصل می شوند. قبل از نصب واحد، از کلیدهای رهاسازی ② برای جدا کردن نگهدارنده ① از واحد استفاده کنید. برای جزئیات، به "جدا کردن قاب محافظ و نگهدارنده" (صفحه 18) رجوع کنید.
- کلیدهای رهاسازی ② را برای استفاده های بعدی نگه دارید، زیرا در صورت جدا کردن واحد از خودرو نیز به این کلیدها نیاز دارید.

احتیاط

- همه سیم های اتصال به زمین را به نقاط اتصال به زمین وصل کنید.
- مراقب باشید سیم ها زیر پیچ ها یا قطعات متحرک گیر نکنند (مثلاً ریل صندلی).
- قبل از انجام اتصالات، برای جلوگیری از برقراری اتصالات مدار کوتاه، ماشین را خاموش کنید.
- سیم برق زرد و قرمز را فقط بعد از اتصال سایر سیم ها وصل کنید.
- حتماً سیم های بدون عایق را برای حفظ ایمنی با نوار چسب های مخصوص وسایل برقی بپوشانید.

موارد احتیاطی

- محلی را برای نصب دستگاه انتخاب کنید بین دستگاه و عملکردهای عادی رانندگی تداخلی پیش نیاورد.
- از نصب دستگاه در محل های در معرض گرد و خاک، آلودگی، لرزش زیاد یا دمای بالا مانند در نور مستقیم آفتاب یا نزدیک منافذ بخاری خودداری کنید.
- فقط از سخت افزار نصب موجود برای نصب امن و بی خطر استفاده کنید.

نکته ای درباره سیم برق (زرد)

هنگام اتصال این واحد به همراه سایر قطعات استریو، درجه آمپر مدار خودرویی که واحد به آن وصل است باید بیشتر از کل درجه آمپر فیوز هر قطعه باشد.

تنظیم زاویه نصب

زاویه نصب را روی کمتر از 45 درجه تنظیم کنید.

RDS

PTY [- - - - -] را نمایش می دهد.

← ایستگاه کنونی یک ایستگاه RDS نیست.

← داده های RDS دریافت نشده اند.

← ایستگاه نوع برنامه را مشخص نمی کند.

پخش دستگاه USB

شما نمی توانید موارد را از طریق هاب USB پخش کنید.

← این واحد نمی تواند دستگاه های USB را توسط هاب USB شناسایی کند.

پخش یک دستگاه USB مدت بیشتری طول می کشد.

← دستگاه USB شامل فایل هایی با ساختار درختی پیچیده است.

صدا متناوب است.

← ممکن است در نرخ بیت بالا، صدا قطع و وصل شود.

← فایل های DRM (مدیریت حقوق دیجیتال) ممکن است در برخی از موارد قابل پخش نباشند.

فایل صوتی نمی تواند پخش شود.

← دستگاه USB با فایل های سیستمی به جز FAT16 یا FAT32 قالب بندی شده است که پشتیبانی نمی شود.*

* این دستگاه از FAT16 یا FAT32 پشتیبانی می کند، اما ممکن است برخی از دستگاه های USB همه انواع FAT را پشتیبانی نکند. برای جزئیات بیشتر به راهنمای کار با دستگاه USB مراجعه کنید یا با سازنده تماس بگیرید.

نمایش ها/پیام های خطا

HUB NO SUPRT: هاب های USB پشتیبانی نمی شوند.

OVERLOAD: حافظه دستگاه USB پر است.

← دستگاه USB را جدا کنید و سپس SRC را برای انتخاب منبع دیگری فشار دهید.

← دستگاه USB مشکلی دارد یا یک دستگاه پشتیبانی نشده متصل است.

READ: در حال خواندن اطلاعات.

← صبر کنید تا خواندن تمام شود و پخش بطور خودکار شروع شود. بسته به سازمان فایل، ممکن است قدری طول بکشد.

USB ERROR: دستگاه USB نمی تواند پخش می شود.

← دوباره دستگاه USB را متصل کنید.

USB NO DEV: دستگاه USB متصل نیست یا شناسایی نشده است.

← مطمئن شوید که دستگاه USB یا کابل USB محکم متصل شده باشند.

USB NO MUSIC: فایل قابل پخش وجود ندارد.

← دستگاه USB حاوی فایل های قابل پخش (صفحه 12) را متصل کنید.

USB NO SUPRT: دستگاه USB پشتیبانی نمی شود.

← برای جزئیات درباره سازگار دستگاه USB خود از سایت پشتیبانی دیدن کنید (صفحه 21).

اگر این راه حل ها برای اصلاح وضعیت کمک نمی کنند، با فروشنده Sony خود مشورت کنید.

رفع مشکل

لیست بررسی در زیر به شما کمک خواهد کرد مشکلاتی که ممکن است با واحد خود مواجه شوید را رفع کنید.

قبل از استفاده از لیست بررسی، روش های اتصال و عملکرد را بررسی کنید.

برای کسب اطلاعات بیشتر درباره فیوز و جدا کردن دستگاه از داشبوردها، به "اتصال/نصب" (صفحه 16) مراجعه کنید.

اگر مشکل حل نشد، به سایت پشتیبان (صفحه 21) مراجعه کنید.

کلی

هیچ نیرویی برای واحد تامین نمی شود.

← اگر واحد خاموش شده است و صفحه نمایش محو شد، واحد نمی تواند با کنترل از راه دور عمل کند.

← واحد در روشن کنید.

صدا خارج نمی شود یا بسیار ضعیف است.

← وضعیت کنترل محو شدن [FADER] برای سیستم 2 بلندگو تنظیم نشده است.

← میزان صدای دستگاه و/یا دستگاه متصل شده بسیار پایین است. — میزان صدای دستگاه یا دستگاه متصل شده را افزایش دهید.

صدای بوق شنیده نمی شود.

← یک آمپلی فایر اختیاری متصل شده و شما از آمپلی فایر داخلی استفاده نمی کنید.

محتوای حافظه پاک شده است.

← سیم تامین نیرو با باتری قطع شده یا به درستی متصل نشده است.

ایستگاه های ذخیره شده و زمان درست پاک شده اند.

فیوز پریده است.

← هنگامیکه وضعیت احتراق تغییر می کند صدایی ایجاد می شود.

← سیم ها به درستی با لوازم یدکی اتصال دهنده نیروی ماشین تطبیق نیافته اند.

در طول پخش یا دریافت، حالت نمایش شروع می شود.

← اگر برای 5 دقیقه هیچ عملی انجام نشود با تنظیم [DEMO-ON]،

حالت نمایش شروع می شود.

← [DEMO-OFF] (صفحه 10) را تنظیم کنید.

صفحه نمایش از پنجره صفحه نمایش محو می شود یا بر آن ظاهر نمی شود.

← تارکننده روی [DIM-ON] (صفحه 11) تنظیم شده است.

← اگر OFF را فشار دهید و نگه دارید، نمایشگر ناپدید می شود.

← OFF را روی واحد فشار دهید تا اینکه صفحه نمایش ظاهر شود.

← اتصالات کثیف هستند (صفحه 12).

صفحه نمایش محو می شود درحالیکه واحد در حال عملکرد است.

← [BLK OUT] (خاموش) روی [B.OUT-ON] تنظیم شده است (صفحه 11).

نمایشگر/روشنایی چشمک می زند.

← منبع نیرو کافی نیست.

← بررسی کنید که باتری ماشین نیروی کافی را برای واحد تامین کند. (الزامات نیرو، 12 ولت جریان مستقیم است.)

دکمه های عملکرد عمل نمی کنند.

← DSPL و (عقب) MODE را به مدت بیش از 2 ثانیه فشار دهید تا دستگاه تنظیم مجدد شود.

محتوای ذخیره شده در حافظه پاک می شوند.

برای ایمنی خود، هنگام رانندگی دستگاه را تنظیم مجدد نکنید.

دریافت رادیو

ایستگاه ها می توانند دریافت شوند.

صدا با پارازیت مختل شده است.

← اتصال صحیح نیست.

← اگر ماشین شما آنتن رادیوی داخلی در شیشه پشت/کناری دارد،

یک سیم REM OUT (آبی/سفید خط دار) یا یک سیم تامین برق یدکی (قرمز) به سیم تامین نیروی تقویت کننده آنتن ماشین متصل کنید.

← اتصال آنتن ماشین را بررسی کنید.

← اگر آنتن خودکار بیرون نیاید، اتصال سیم کنترل نیروی آنتن را بررسی کنید.

موج یابی از پیش تعیین شده ممکن نیست.

← سیگنال پخش بسیار ضعیف است.

حقوق نشر

Windows Media علامت تجاری ثبت شده یا علامت تجاری
Microsoft Corporation در ایالات متحده و یا سایر کشورهاست.

این محصول با حقوق مالکیت اختراعات شرکت ماکروسافت
Microsoft Corporation محافظت شده است. بدون اجازه
Microsoft یا یکی از زیر مجموعه های Microsoft، هرگونه
استفاده از این تکنولوژی یا تکثیر آن خارج از این محصول اکیدا ممنوع
است.

فن آوری رمزگذاری صوتی MPEG Layer-3 و امتیازنامه های تحت
مجوز از Thomson و Fraunhofer IIS.

Android علامت تجاری Google Inc. است.

libFLAC

حق نشر (C) Josh Coalson 2000-2009
حق نشر (C) Xiph.Org Foundation 2011-2013

توزیع مجدد و استفاده از منابع و اشکال بایتری با یا بدون تغییر به
شرط برآورده شدن شرایط زیر مجاز هستند:

— توزیع مجدد کد منبع باید حاوی اعلامیه حق نشر بالا، لیست شرایط
و سلب مسئولیت های زیر باشد.

— توزیع مجدد در اشکال بایتری باید اعلامیه حق نشر بالا، لیست شرایط
و سلب مسئولیت های زیر را در سند و/یا سایر مطالب ارائه شده با
توزیع دربرداشته باشد.

— بدون مجوز کتبی مشخص قبلی، اسم Xiph.org Foundation
یا نام های توزیع کنندگان آن نباید برای امضا یا تبلیغ محصولات به
دست آمده از این نرم افزار استفاده شوند.

این نرم افزار توسط دارندگان حق نشر و توزیع کنندگان "آنگونه که
هست" ارائه می شود و هر گونه ضمانت ضمنی یا صریح شامل اما
نه محدود به ضمانت ضمنی قابلیت فروش و مناسب بودن برای
اهداف خاص از آن سلب می شوند. تحت هیچ شرایطی موسسه یا
توزیع کنندگان در برابر هر گونه آسیب مستقیم، غیرمستقیم، تصادفی،
خاص، تنبیهی یا تبعی (از جمله اما نه محدود به تهیه کالاها یا خدمات
جایگزین، از دست رفتن قابلیت استفاده، اطلاعات یا منافع، یا اختلال
در کسب و کار) ناشی از هر نوع استفاده از این نرم افزار بر مبنای هر
گونه نظریه مسئولیت، خواه مسئولیت مربوط به قرارداد، مسئولیت
محدود یا جرم (از جمله قصور یا غیر از آن) مسئولیتی نخواهند داشت،
حتی اگر برای احتمال وقوع چنین خسارتی هشدار داده شده باشد.

نرخ نمونه برداری: 32 کیلوهرتز، 44.1 کیلوهرتز،
48 کیلوهرتز
FLAC (.flac)

عمق بیت: 16 بیت، 24 بیت
نرخ نمونه برداری: 44.1 کیلوهرتز، 48 کیلوهرتز

بخش افزایش نیرو

خروجی: خروجی های بلندگو
آمپدانس بلندگو: 4 - 8 اهم
حداکثر توان خروجی: 55 وات × 4 (در 4 اهم)

کلی

خروجی ها:

ترمینال خروجی های صدا (عقب)
آنتن نیرو/پایانه کنترل کننده نیروی آمپلی فایر (REM OUT)
ورودی ها:

پایانه ورودی کنترل کننده از راه دور

پایانه آنتن ورودی

فیش ورودی AUX (فیش کوچک استریو)

درگاه USB

الزامات توان: باتری ماشین 12 ولت جریان مستقیم (منفی زمین)

مصرف جریان رتبه بندی شده: 10 آمپر

ابعاد:

حداود 178 میلیمتر × 50 میلیمتر × 120 میلیمتر

(عرض/ارتفاع/عمق)

ابعاد پایه:

حداود 182 میلیمتر × 53 میلیمتر × 102 میلیمتر

(عرض/ارتفاع/عمق)

جرم: تقریباً 0,7 کیلوگرم

محتویات بسته:

واحد اصلی (1)

کنترل از راه دور (1): RM-X211

قطعات برای نصب و اتصالات (1 دست)

فروشنده شما ممکن است برخی از لوازم بدکی لیست شده در بالا را
ارائه ندهد. لطفاً از فروشنده بخواهید اطلاعات دقیق بدهد.

طرح و مشخصات بدون اطلاع قبلی در معرض تغییر هستند.

احتیاط

در صورت قرار دادن نادرست باتری، خطر انفجار وجود دارد. باتری را فقط با نوع یکسان یا مشابه تعویض کنید.

طرف + به طرف بالا

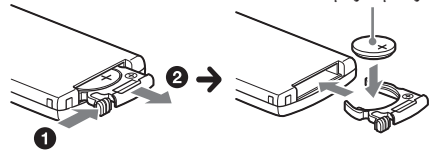

نکاتی در مورد باتری لیتیومی

- باتری لیتیومی را خارج از دسترس کودکان نگه دارید. اگر باتری بلعیده شود، فوراً با یک دکتر مشورت کنید.
- باتری را با یک پارچه خشک پاک کنید تا از اتصال درست مطمئن شوید.
- هنگام نصب باتری مطمئن شوید که قطبیت درست را رعایت می کنید.
- باتری را با انبرک فلزی نگیرید، وگرنه ممکن است اتصال کوتاه ایجاد شود.

هشدار

باتری ممکن است منفجر شود اگر با آن درست رفتار نشود. از شارژ دوباره، جداسازی قطعات یا قرار دادن در آتش بپرهیزید.

مشخصات فنی

بخش موج یابی

FM

محدوده موج یابی: 87.5 – 108.0 مگاهرتز
پایانه آنتن:

رابط آنتن خارجی

فرکانس متوسط:

FM CCIR: 1,956.5 تا 487.3 کیلوهرتز و
+500.0 تا +2,095.4 کیلوهرتز

حساسیت قابل استفاده: 7 دسی بل فمتووات
گزینش پذیری: 75 دسی بل در 400 کیلوهرتز
نسبت سیگنال به نویز: 73 دسی بل
جداسازی: 50 دسی بل در 1 کیلوهرتز
پاسخ فرکانس: 20 – 15,000 هرتز

MW

محدوده موج یابی: 531 – 1,602 کیلوهرتز
پایانه آنتن:

رابط آنتن خارجی

حساسیت: 26 میکرووات

SW

محدوده موج یابی:

SW1: 2,940 – 7,735 کیلوهرتز

SW2: 9,500 – 18,135 کیلوهرتز

(بجز برای 10,140 – 11,575 کیلوهرتز)

پایانه آنتن:

رابط آنتن خارجی

فرکانس متوسط:

2,463.8 تا 1,710.1 کیلوهرتز و

+1,710.0 تا +2,418.4 کیلوهرتز

حساسیت: 26 میکرووات

قسمت بخش USB

رابط: USB (پرسرعت)

حداکثر جریان: 500 میلی آمپر

حداکثر تعداد قطعه قابل شناسایی:

— فولدر (آلبوم): 256

— فایل (قطعه) در هر فولدر: 256

رمزگذاری متناظر:

MP3 (.mp3)

نرخ بیت: 8 تا 320 کیلوبیت بر ثانیه

(از VBR نرخ بیت متغیر) پشتیبانی می کند)

نرخ نمونه برداری: 16 تا 48 کیلوهرتز

WMA (.wma)

نرخ بیت: 32 تا 192 کیلوبیت بر ثانیه

(از VBR نرخ بیت متغیر) پشتیبانی می کند)

تهیز کردن اتصالات

واحد ممکن است درست عمل نکند اگر اتصالات بین واحد و پانل جلویی تهیز نباشند. برای جلوگیری از این، پانل جلویی را جدا کنید (صفحه 6) و اتصالات را با یک جاروب پنبه ای تهیز کنید. نیروی زیادی به کار نبرید. وگرنه اتصالات ممکن است آسیب ببینند.

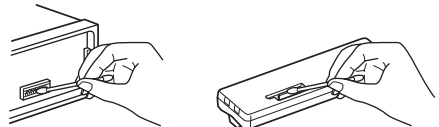

نکات

- برای ایمنی، قبل از تهیز کردن اتصالات احتراق را خاموش کنید، و کلید را از سوئیچ احتراق خارج نمایید.
- هرگز اتصالات را مستقیماً با دست خود یا یک وسیله آهنی لمس نکنید.

اطلاعات اضافی

موارد احتیاطی

- اگر ماشین شما در نور خورشید مستقیم پارک شده بوده، واحد را قبلاً خنک کنید.
- پانل جلویی یا دستگاه های صوتی که به داخل ماشین آورید را آنجا رها نکنید، وگرنه ممکن است موجب عملکرد نادرست بدلیل دمای بالا در نور خورشید مستقیم گردد.
- آنتن نیرو بطور خودکار توسعه می یابد.

برای نگاه داشتن کیفیت صدای بالا
بر روی واحد مواد مایع نریزید.

ترتیب پخش فایل های صوتی

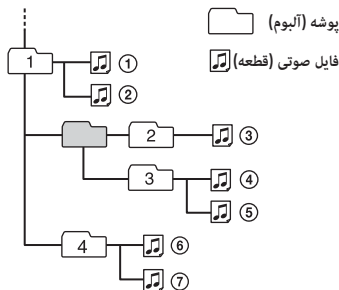

اگر شما سوالی یا مشکلی در مورد واحد خود دارید که در این دفترچه راهنما پوشش داده نشده، با نزدیک ترین فروشنده Sony خود مشورت کنید.

نگهداری

تعویض باتری لیتیومی کنترل از راه دور تحت شرایط عادی، باتری حدود 1 سال کار می کند. (بسته به شرایط استفاده عمر سرویس ممکن است کمتر باشد.) هنگامیکه باتری ضعیف می شود، محدوده کنترل از راه دور کوتاهتر می شود.

EQ5 SETTING

[CUSTOM] را برای تنظیم می کند.
BASE

یک منحنی برابر کننده از پیش تنظیم را به عنوان پایه ای برای سفارشی سازی بیشتر انتخاب کنید: [BAND1] (فرکانس پایین)، [BAND2] (فرکانس متوسط-پایین)، [BAND3] (فرکانس متوسط)، [BAND4] (فرکانس متوسط-بالا)، [BAND5] (فرکانس بالا).
سطح درجه صدا در مراحل 1 دسی بلی از 10- دسی بل تا 10+ دسی بل قابل تنظیم است.

BALANCE

تعادل صدا را تنظیم می کند: [RIGHT-15] - [CENTER] - [LEFT-15]

FADER

سطح نسبی را تنظیم می کند: [FRONT-15] - [CENTER] - [REAR-15]

AUX VOL

(سطح درجه صدای AUX)
میزان صدا را برای هر دستگاه کمکی متصل تنظیم می کند: [+18 dB] - [0 dB] - [-8 dB].
این تنظیم احتیاج به تنظیم میزان صدای بین منابع را نفی می کند.

تنظیم صفحه نمایش (DISPLAY)

BLK OUT (خاموش)

اگر هیچ عملیاتی برای 5 ثانیه انجام نشود، به طور خودکار چراغ ها را برای هر منبعی (مانند، درحین دریافت رادیو و غیره) خاموش می کند: [OFF], [ON].
برای دوباره روشن کردن چراغ، دکمه ای از واحد یا کنترل از راه دور را فشار دهید.

DIMMER

روشنایی صفحه نمایش را تعویض می کند: [OFF], [ON].

SND SYNC (همگام سازی صدا)

همگام سازی روشنایی با صدا را فعال می کند: [OFF], [ON].

AUTO SCR (پیمایش خودکار)

موارد طولانی را به طور خودکار پیمایش می کند: [OFF], [ON].
(هنگامی که AUX یا رادیو انتخاب شده است، در دسترس نیست.)

تنظیم کلی (GENERAL)

DEMO (نمایش)

حالت نمایشی را فعال می کند: [ON]، [OFF].

CLOCK-ADJ (تنظیم ساعت) (صفحه 6)

CAUT ALM (هشدار احتیاط)

هشدار احتیاط را فعال می کند: [ON]، [OFF] (صفحه 6).
تنها زمانی در دسترس است که منبع خاموش است و ساعت نمایش داده می شود.

BEEP

صدای بیپ را فعال می کند: [ON]، [OFF].

AUTO OFF

بعد از مدت زمان مشخص شده ای که دستگاه خاموش است، سیستم به صورت خودکار خاموش می شود: [NO]، [30S] (30 ثانیه)، [30M] (30 دقیقه)، [60M] (60 دقیقه).

CT (زمان ساعت)

عملکرد CT را فعال می کند: [ON]، [OFF].

BTM (بهترین حافظه تنظیم) (صفحه 7)

(فقط در صورت انتخاب رادیو در دسترس است.)

تنظیم صدا (SOUND)

با انتخاب هر منبعی، این منوی تنظیم در اختیار شما قرار می گیرد.

EQ5 PRESET

یک منحنی برابر کننده از میان 10 منحنی برابر کننده زیر انتخاب یا خاموش را انتخاب می کند:

[OFF]، [R&B]، [ROCK]، [POP]، [DANCE].

[HIP-HOP]، [ELECTRONICA]، [JAZZ]، [AFRO POP].

[BONGO]، [CUSTOM].

تنظیم منحنی برابر کننده می تواند برای هر منبعی به خاطر سپرده شود.

لغو حالت DEMO

می توانید صفحه نمایشی که هنگام خاموش شدن منبع و نمایش ساعت، نشان داده می شود را لغو کنید.

1 MENU را فشار دهید، برای انتخاب [SET GENERAL]

کنترل چرخان را بچرخانید، سپس آن را فشار دهید.

2 کنترل چرخان را بچرخانید تا [SET DEMO] را انتخاب کنید، سپس آن را فشار دهید.

کنترل چرخان را بچرخانید تا [SET DEMO-OFF] را انتخاب کنید، سپس آن را فشار دهید.

3 تنظیم کامل است.

تنظیم کامل است.

4 (عقب) را دو بار فشار دهید.

صفحه نمایش به حالت دریافت/پخش معمولی باز میگردد.

عمل تنظیم ابتدایی

می توانید موارد موجود در دسته های تنظیم زیر را تنظیم کنید: تنظیم عمومی (GENERAL)، تنظیم صدا (SOUND)، تنظیم نمایشگر (DISPLAY)

1 MENU را فشار دهید.

2 کنترل چرخان را بچرخانید تا دسته تنظیم دلخواه را انتخاب کنید، سپس آنرا فشار دهید.

مواردی را که می توان تنظیم کرد بسته به منبع تنظیمات فرق می کند.

3 کنترل چرخان را بچرخانید تا گزینه ها را انتخاب کنید، سپس آنرا فشار دهید.

برای بازگشت به صفحه نمایش قبلی

(عقب) فشار دهید.

4 ENTER را فشار دهید تا به حالت Quick-BrowZer

بازگردید.

مورد انتخابی ظاهر می شود.



5 کنترل چرخان را بچرخانید تا مورد دلخواه را انتخاب کنید،

سیس آنرا فشار دهید.

پخش شروع می شود.



جستجو و پخش قطعات

پخش مکرر و پخش مخلوط

- 1 در طول پخش  (تکرار) یا  (پخش درهم) را برای انتخاب حالت پخش مورد نظر به طور مکرر فشار دهید. شروع پخش در حالت پخش انتخاب شده ممکن است مدتی طول بکشد.

حالت های پخش در دسترس بسته به منبع صدای انتخاب شده متفاوت هستند.



جستجوی یک قطعه با نام (Quick-BrowZer™)

- 1 درحین پخش USB،  (مرور) * را فشار دهید تا لیست دسته های جستجو نمایان شود. وقتی لیست قطعه نشان داده می شود،  (بازگشت) را مکرراً فشار دهید تا دسته دلخواه نشان داده شود.
- * در طول پخش USB،  (جستجو) را برای بیش از 2 ثانیه فشار دهید تا مستقیماً به ابتدای لیست دسته ها بازگردید.
- 2 کنترل چرخان را بچرخانید تا دسته جستجوی دلخواه را انتخاب کنید، سیس برای تایید آنرا فشار دهید.
- 3 مرحله 2 را تکرار کنید تا قطعه دلخواه را جستجو کنید. پخش شروع می شود.

برای خروج از حالت Quick-BrowZer

 (مرور) را فشار دهید.

جستجو با رد شدن از موارد (حالت پرش)

- 1  (مرور) را فشار دهید.
- 2  SEEK + را فشار دهید.
- 3 کنترل چرخان را بچرخانید تا مورد را انتخاب کنید. این لیست با گام 10% تعداد کل موارد پرش کرده است.

1 باند را انتخاب کنید، سپس یک دکمه شماره (1 تا 6) را فشار دهید.

پخش

پخش دستگاه USB

از دستگاه های USB نوع MSC (کلاس ذخیره سازی توده) و MTP (پروتکل انتقال رسانه) (مانند USB فلش درایو، مدیا پلیر دیجیتالی، تلفن™ Android) که با استاندارد USB مطابقت دارند، می توانید استفاده کنید.

بسته به مدیا پلیر دیجیتال یا تلفن Android، تنظیم حالت اتصال USB بر روی MTP ضروری است.

نکات

- برای جزئیات درباره سازگار دستگاه USB خود از سایت پشتیبانی دیدن کنید (صفحه 21).
- پخش فایل های زیر پشتیبانی نمی شود.
:MP3/WMA/FLAC
- فایل های پشتیبانی شده با حق نسخه برداری
- فایل های DRM (مدیریت حقوق دیجیتال)
- فایل های صوتی چند کاناله
:MP3/WMA
- فایل های فشرده بی اتلاف اطلاعات

1 یک دستگاه USB به درگاه USB وصل کنید (صفحه 6).
پخش شروع می شود.

اگر دستگاهی از قبل متصل است، برای شروع پخش SRC را فشار داده و [USB] را انتخاب کنید.

2 درجه صدا را روی این واحد تنظیم کنید.

برای توقف پخش
OFF را فشار دهید و برای 1 ثانیه نگه دارید.

برای جدا کردن دستگاه
پخش را متوقف کنید، سپس دستگاه را جدا کنید.

استفاده از سیستم داده های رادیویی (RDS)

انتخاب نوع برنامه (PTY)

1 PTY را در طول دریافت FM فشار دهید.

2 کنترل چرخان را بچرخانید تا اینکه نوع برنامه دلخواه نمایان شود، سپس آنرا فشار دهید.
واحد شروع به جستجو برای یک ایستگاه می نماید که نوع برنامه انتخابی را پخش می کند.

نوع برنامه ها

- NEWS (اخبار)، AFFAIRS (امور فعلی)، INFO (اطلاعات)،
- SPORT (ورزشی)، EDUCATE (آموزشی)، DRAMA (درام)،
- CULTURE (فرهنگی)، SCIENCE (علمی)، VARIED (متنوع)،
- POP M (موسیقی پاپ)، ROCK M (موسیقی راک)، EASY M
- M.O.R. (موسیقی)، LIGHT M (کلاسیک آرام)، CLASSICS
- WEATHER (سایر موسیقی ها)، OTHER M
- (وضعیت هوا)، FINANCE (مالی)، CHILDREN (برنامه کودکان)،
- SOCIAL A (امور اجتماعی)، RELIGION (مذهبی)،
- PHONE IN (تلفن)، TRAVEL (سفر)، LEISURE (اوقات فراغت)،
- NATION M (موسیقی جاز)، COUNTRY (موسیقی محلی)، JAZZ
- (موسیقی محلی)، OLDIES (موسیقی قدیمی)، FOLK M (موسیقی
- قومی)، DOCUMENT (مستند)

تنظیم زمان ساعت (CT)

اطلاعات CT با مخابه RDS، ساعت را تنظیم می کند.

1 تنظیم [SET CT-ON] در [SET GENERAL] (صفحه 10).

گوش دادن به رادیو

گوش دادن به رادیو

برای گوش دادن به رادیو، SRC را فشار دهید تا [TUNER] را انتخاب کنید.

ذخیره کردن بطور خودکار (BTM)

- 1 MODE را برای تعویض باند (FM1، FM2، FM3، MW، SW1 یا SW2) فشار دهید.
- 2 MENU را فشار دهید و برای انتخاب [SET GENERAL]، کنترل چرخان را بچرخانید، سپس آن را فشار دهید.
- 3 کنترل چرخان را بچرخانید تا [SET BTM] را انتخاب کنید، سپس آن را فشار دهید.
این واحد، ایستگاه ها را به ترتیب فرکانس بر روی دکمه های شماره ذخیره می کند.

موج یابی

- 1 MODE را برای تعویض باند (FM1، FM2، FM3، MW، SW1 یا SW2) فشار دهید.
- 2 موج یابی را انجام دهید.
برای موج یابی دستی
+/- SEEK را فشار دهید و نگه دارید تا فرکانس تقریبی را تعیین کند، سپس +/- SEEK را مکرراً فشار دهید تا دقیقاً با فرکانس دلخواه تنظیم شود.
برای موج یابی خودکار
+/- SEEK را فشار دهید.
وقتی واحد یک ایستگاه را بیابد جستجو متوقف می شود.

ذخیره دستی

- 1 درحالیکه ایستگاه مورد نظر را برای ذخیره دریافت می کنید، یک دکمه شماره (1 تا 6) را فشار دهید و نگه دارید تا [MEM] نمایان شود.

اتصال سایر دستگاه های صوتی قابل حمل

- 1 دستگاه صوت قابل حمل را خاموش کنید.
- 2 درجه صدای واحد را کم کنید.
- 3 دستگاه صوتی قابل حمل را با یک سیم اتصال به فیش ورودی AUX (فیش کوچک استریو) روی دستگاه (ارائه نشده است) متصل کنید*.
* اطمینان حاصل کنید که از دو شاخه نوع مستقیم استفاده می کنید.

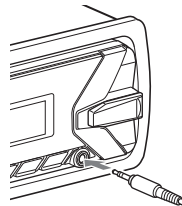

- 4 برای انتخاب [AUX]، روی SRC فشار دهید.

برای تطبیق سطح صدای دستگاه متصل با سایر منابع پخش دستگاه صوت قابل حمل را با صدای میانگین شروع کنید، و درجه صدای معمول خود را بر روی واحد تنظیم کنید.
MENU را فشار دهید، سپس [SET SOUND] ← [SET AUX VOL] را انتخاب کنید (صفحه 11).

تنظیم ساعت

- 1 MENU را فشار دهید، برای انتخاب [SET GENERAL] کنترل چرخان را بچرخانید، سپس آن را فشار دهید.
 - 2 کنترل چرخان را بچرخانید تا [SET CLOCK-ADJ] را انتخاب کنید، سپس آن را فشار دهید. نشانگر ساعت چشمک می زند.
 - 3 کنترل چرخان را بچرخانید تا ساعت و دقیقه را تنظیم کنید. برای جابجایی نشانگر رقمی، +/- SEEK را فشار دهید.
 - 4 پس از تنظیم دقیقه، MENU را فشار دهید. تنظیم کامل شده و ساعت شروع به کار می کند.
- برای نمایش ساعت
DSPL را فشار دهید.

جدا کردن پانل جلویی

می توانید پانل جلویی این واحد را جدا کنید تا از سرقت جلوگیری شود.

- 1 دکمه ① OFF را تا وقتی که واحد خاموش شود، فشار دهید و نگه دارید و سپس دکمه رها کردن پانل ② را فشار دهید و پانل را به سمت خودتان بکشید تا جدا شود.

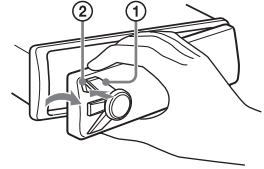

هشدار احتیاط

اگر سوئیچ احتراق را به وضعیت OFF بچرخانید بدون جداسازی پانل جلویی، هشدار احتیاط برای چند ثانیه به صدا درمی آید. این هشدار تنها در صورتی به صدا درمی آید که آمپلی فایر داخلی استفاده شود.

اتصال یک دستگاه USB

- 1 درجه صدای واحد را کم کنید.
- 2 دستگاه USB را به واحد متصل کنید.

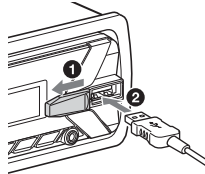

اتصال پانل جلویی

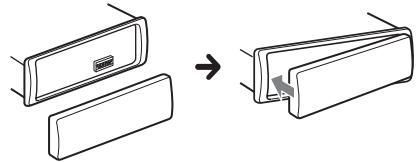

16 ←/↑/↓/→

یک مورد تنظیم و غیره را انتخاب کنید.

ENTER

وارد آیتم انتخابی شوید.

◀◀/▶▶ (قبل/بعد)

+/- (آلبوم +/-)

17 +/- (درجه صدا) VOL

قبل از استفاده نوار روکش را بردارید.

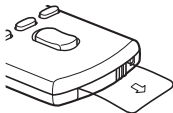

10 **MEGA BASS**

صدای باس را در همگام سازی با میزان صدا تقویت می کند.
برای تغییر تنظیم MEGA BASS فشار دهید: [1]، [2]، [OFF].

11 **AUX** فیش ورودی

12 **DSPL** (صفحه نمایش)

برای تغییر موارد صفحه نمایش، فشار دهید.

SCRL (پیمایش)

فشار دهید و نگاه دارید تا یک مورد صفحه نمایش را ببینید.

13 درگاه USB

کنترل راه دور RM-X211

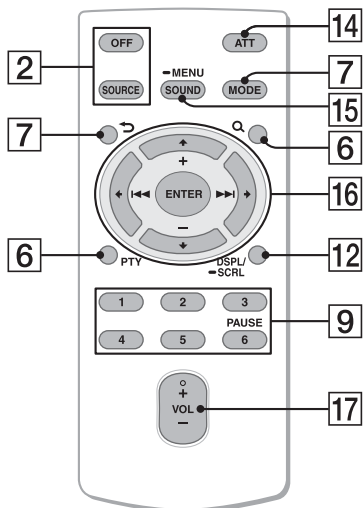

دکمه VOL (درجه صدا) + یک نقطه لمسی دارد.

14 **ATT** (تضعیف)

صدا را تضعیف کنید. برای لغو تضعیف صدا، دوباره فشار دهید.

15 **SOUND**

مستقیماً منوی SOUND را باز می کند.

MENU

فشار دهید و نگاه دارید تا منوی تنظیم باز شود.

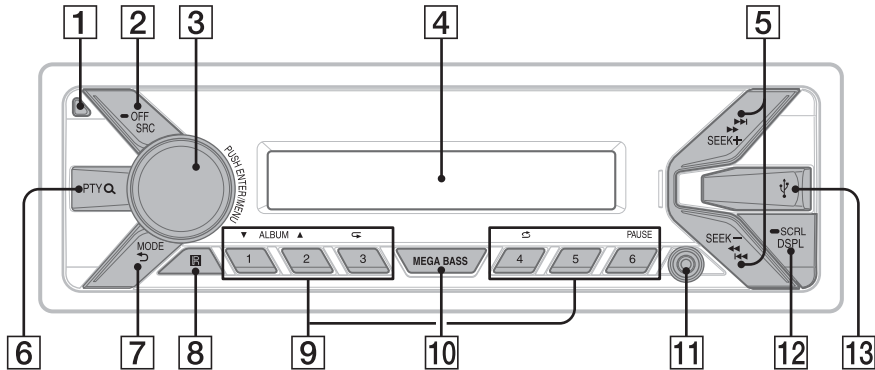

1 دکمه رها کردن پانل جلویی

2 SRC (منبع)

دستگاه را روشن کنید.
منبع را تغییر دهید.

OFF

فشار دهید و 1 ثانیه نگه دارید تا منبع خاموش شود و ساعت نمایش داده شود.

فشار دهید و بیش از 2 ثانیه نگه دارید تا دستگاه و صفحه نمایش خاموش شوند.

اگر واحد خاموش شده است و صفحه نمایش محو شده باشد، واحد نمی تواند با کنترل از راه دور عمل کند.

3 کنترل چرخان

برای تنظیم صدا بچرخانید.

PUSH ENTER

وارد مورد انتخابی شوید.

MENU

منوی تنظیم را باز کنید.

4 پنجره صفحه نمایش

5 SEEK +/-

تنظیم ایستگاه های رادیو بطور خودکار. برای تنظیم دستی فشار دهید و نگه دارید.

◀◀/▶▶ (قبل/بعد)

◀◀/▶▶ (سریع به عقب/سریع به جلو)

6 PTY (نوع برنامه)

PTY را در RDS انتخاب کنید.

Q (مرور) (صفحه 9)

در طول پخش وارد حالت جستجو شوید.

7 MODE (صفحه 7)

↶ (عقب)

به صفحه نمایش قبلی برگردید.

8 گیرنده فرمان از راه دور

9 دکمه های عددی (1 تا 6)

ایستگاه های رادیو ذخیره شده. فشار دهید و نگه دارید تا ایستگاه ذخیره شود.

ALBUM ▼/▲

پرش از یک آلبوم برای دستگاه صدا. فشار دهید و نگه دارید تا از آلبوم ها بطور پیوسته پرش کند.

↺ (تکرار)

↻ (مخلوط)

PAUSE

فهرست مطالب

4..... راهنمای قطعات و کنترل ها

نحوه شروع کار

6..... جدا کردن پانل جلویی.....
6..... تنظیم ساعت.....
6..... اتصال یک دستگاه USB.....
7..... اتصال سایر دستگاه های صوتی قابل حمل

گوش دادن به رادیو

7..... گوش دادن به رادیو.....
8..... استفاده از سیستم داده های رادیویی (RDS).....

پخش

8..... پخش دستگاه USB.....
9..... جستجو و پخش قطعات.....

تنظیمات

10..... لغو حالت DEMO.....
10..... عمل تنظیم ابتدایی.....
10..... تنظیم کلی (GENERAL).....
10..... تنظیم صدا (SOUND).....
11..... تنظیم صفحه نمایش (DISPLAY).....

اطلاعات اضافی

11..... موارد احتیاطی.....
11..... نگهداری.....
12..... مشخصات فنی.....
14..... رفع مشکل.....

اتصال/نصب

16..... احتیاط.....
16..... لیست قطعات برای نصب.....
17..... اتصال.....
18..... نصب.....

برای حفظ ایمنی، حتماً این واحد را در داشبورد خودرو نصب کنید، زیرا قسمت عقب واحد در طول استفاده گرم می شود.
برای کسب اطلاعات بیشتر، به "اتصال/نصب" (صفحه 16) رجوع کنید.

پلاک اسم که ولتاژ کارکرد و غیره را نشان می دهد در پایین شاسی قرار گرفته است.



هشدار: باتری را قورت ندهید، خطر سوختگی شیمیایی.
این کنترل راه دور دارای یک باتری دکمه ای/سکه ای است.
اگر باتری دکمه ای/سکه ای بلعیده شود، می تواند در عرض 2 ساعت باعث سوختگی داخلی و منجر به مرگ شود.
باتری های استفاده شده و جدید را دور از دسترس اطفال قرار دهید.
اگر درب محفظه باتری به طور مطمئن بسته نشود، از استفاده محصول خودداری کنید و آن را دور از دسترس اطفال قرار دهید.
اگر فکر می کنید باتری ها بلعیده شده اند یا درون هریک از بخش های بدن قرار گرفته اند، سریعاً اقدامات پزشکی را انجام دهید.

نکات در مورد باتری لیتیومی

باتری را در معرض گرمای شدید مانند نور مستقیم خورشید، آتش یا مانند آن قرار ندهید.

اخطار اگر احتراق ماشین شما موقعیت ACC ندارد

مطمئن شوید که عملکرد AUTO OFF تنظیم شده است (صفحه 10). پس از اینکه واحد خاموش شد، این واحد کاملاً و بطور اتوماتیک در زمان مقرر قطع می شود که از تحلیل باطری جلوگیری می کند. اگر عملکرد AUTO OFF را تنظیم نکنید، OFF را فشار داده و نگه دارید تا اینکه صفحه نمایش محو شود هر بار که احتراق را خاموش می کنید.

ترک دعوی سرویس های ارائه شده توسط شخص ثالث

سرویس های ارائه شده توسط شخص ثالث ممکن است بدون اطلاع قبلی تغییر، معوق یا خاتمه یابند. Sony هیچ گونه مسئولیتی در اینگونه موارد بر عهده نمی گیرد.

موقع الدعم

إذا كانت لديك أية أسئلة أو للحصول على أحدث المعلومات الخاصة بالدعم لهذا المنتج، فيرجى زيارة موقع الويب أدناه:

<http://www.sony-asia.com/section/support>
<http://www.sony-asia.com/caraudio/>

استبدال الفيوز

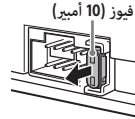

عند استبدال الفيوز، تأكد من استخدام معدل الأمبيرية المذكور على الفيوز الأصلي. إذا انفجر الفيوز، فتتحقق من توصيل الطاقة واستبدل الفيوز. إذا انفجر الفيوز مرة أخرى بعد الاستبدال، فقد يكون هناك خلل داخلي. في مثل هذه الحالة، استشر وكيل منتجات Sony الأقرب إليك.

تركيب الوحدة في لوحة العدادات

قبل التركيب، تأكد من انحناء كلا جانبي المزلاج الموجودة على جانبي الدعامة ① بمقدار 2 مم للداخل. عند التركيب في سيارة يابانية، راجع «تركيب الوحدة في سيارة يابانية» (صفحة 19).

1 ضع الدعامة ① داخل لوحة العدادات، ثم قم بثني المشابك للخارج لتناسب تمامًا.

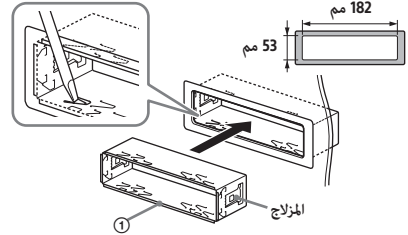

2 قم بتركيب الوحدة بالدعامة ①، ثم قم بإرفاق طوق الحماية ③.

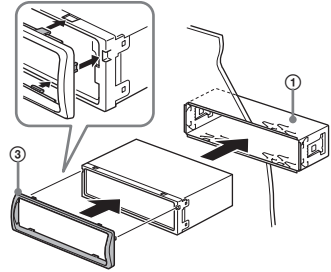

ملاحظات

- إذا كانت المزلاjes مستقيمة أو مثنية للخارج، فإنه لن يتم تركيب الوحدة بأمان وقد تخرج من مكانها.
- تأكد من تعشيق المزلاجات الأربعة بطوق الحماية ③ بشكل صحيح في فتحات الوحدة.

تركيب الوحدة في سيارة يابانية

قد لا تكون قادرًا على تركيب هذه الوحدة في بعض طرازات السيارات اليابانية. في مثل هذه الحالة، استشر وكيل منتجات Sony.

TOYOTA

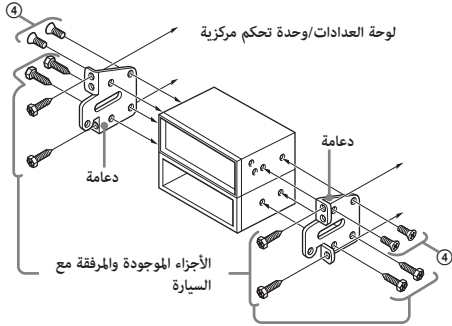

NISSAN

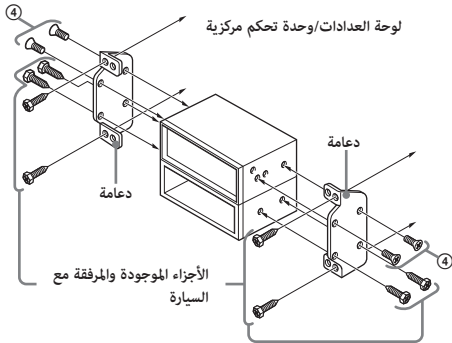

ملاحظة

لمنع الخلل، استخدم المسامير المرفقة فقط للتركيب ④.

نزع اللوحة الأمامية وتركيبها

للحصول على تفاصيل، راجع «نزع اللوحة الأمامية» (صفحة 6).

القيام بالتوصيلات

- 1 **لنقطة أرضية شائعة**
قم أولاً بتوصيل السلك الأسود الأرضي، ثم سلكي الإمداد بالطاقة الأصفر والأحمر.
- 2 **لمحطة الطاقة الطرفية +12** فولت التي يتم تنشيطها في كل الأوقات
تأكد أولاً من توصيل السلك الأرضي الأسود بنقطة أرضية شائعة.
- 3 **لمحطة الطاقة الطرفية +12** فولت التي يتم تنشيطها عندما يتم ضبط مفتاح تشغيل المحرك على وضع الملحق
في حالة عدم وجود وضع ملحق، قم بتوصيل المحطة الطرفية +12 فولت (البطارية) التي يتم تنشيطها في كل الأوقات.
تأكد أولاً من توصيل السلك الأرضي الأسود بنقطة أرضية شائعة.
- 4 **لسلك التحكم في الهوائي الآلي أو سلك الإمداد بالطاقة لمعزز الهوائي**
ليس من الضروري توصيل هذا السلك في حالة عدم وجود هوائي آلي أو معزز هوائي أو هوائي تلسكوبي يعمل يدوياً.
بالنسبة لـ **AMP REMOTE IN** لمضخم قدرة اختياري
يكون هذا التوصيل للمضخمات وهوائي آلي فقط. وقد يضر توصيل أي نظام بالوحدة.

توصيل الاحتفاظ بالذاكرة

عندما يتم توصيل سلك الإمداد بالطاقة، فإنه سيتم دائماً إرفاق الطاقة بدائرة الذاكرة حتى عند إيقاف تشغيل مفتاح تشغيل المحرك.

توصيل السماعة

- قبل توصيل السماعات، قم بإيقاف تشغيل الوحدة.
- استخدم سماعات بمعاوقة من 4 إلى 8 أوم ومزودة بإمكانات مناسبة لمعالجة الطاقة كافية لتجنب التلف.

التكيب

إزالة طوق الحماية والدعامة

قبل تركيب الوحدة، أزل طوق الحماية ③ والدعامة ① منها.

- 1 **اضغط على كلا حافتي طوق الحماية ③، ثم اسحبه للخارج.**

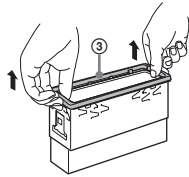

- 2 **أدخل كلا مفتاحي التحرير ② حتى يستقرا في مكانهما، واسحب الدعامة لأسفل ①، ثم اسحب الوحدة لفصلها.**

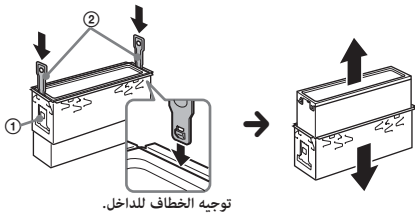

توصيل مضخم الصوت السهل

يمكنك استخدام مضخم بدون مكبر صوت يعمل بالكهرباء عند اتصاله بسلك مكبر صوت خلفي.

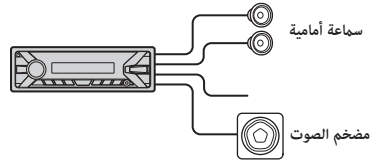

ملاحظة

استخدم مضخم صوت بمعاوقة من 4 إلى 8 أوم ومزود بإمكانات تعامل مع الطاقة كافية لتجنب التلف.

التوصيل

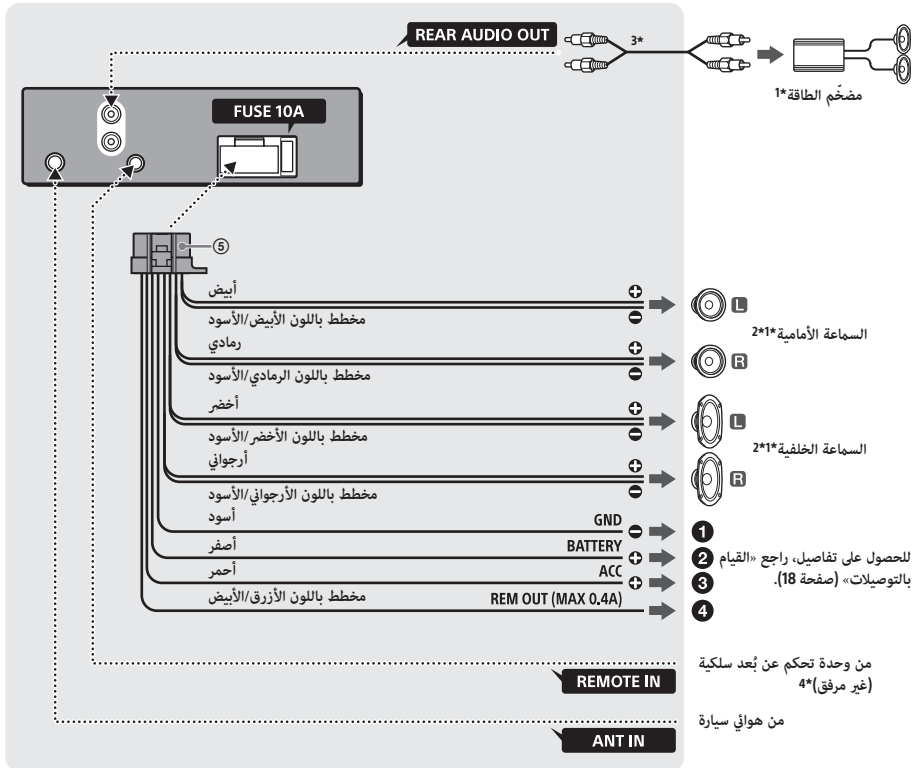

3* سلك الطرف RCA (غير مرفق)
4* تبعاً لنوع السيارة، استخدم محول لوحة تحكم عن بُعد سلكية
(غير مرفق).

1* غير مرفق
2* معاوقة السماعات: 4 - 8 أوم × 4

قائمة أجزاء التكيب

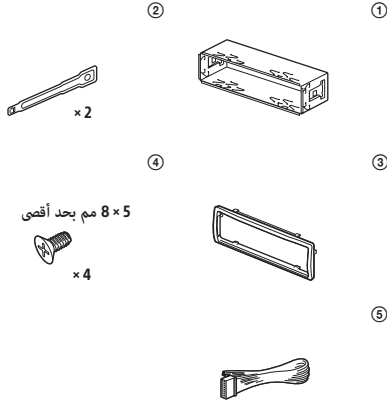

تنبيهات

- قم بتشغيل كل الأسلاك الأرضية بنقطة أرضية شائعة.
- لا تتسبب في احتجاز الأسلاك أسفل مسمار، أو حشرها في الأجزاء المتحركة (على سبيل المثال، حاجز كرسي).
- قبل التوصيل، قم بإيقاف تشغيل محرك السيارة لتجنب الدوائر القصيرة.
- لا تقم بتوصيل سلكي الإمداد بالطاقة الأصفر والأحمر إلا بعد توصيل كل الأسلاك الأخرى.
- تأكد من عزل أية أسلاك طليقة غير متصلة بشريط كهربائي للأمان.

تنبيهات احتياطية

- اختر موقع التركيب بحرص بحيث لا تتدخل الوحدة في عمليات تشغيل القيادة العادية.
- تجنب تركيب الوحدة في المناطق التي تكون عرضة للأتربة أو الأوساخ أو الاهتزاز الزائد أو درجة الحرارة المرتفعة، مثل ضوء الشمس المباشر أو بالقرب من أنابيب الأسلاك الأكثر سخونة.
- استخدم فقط أجهزة التركيب المرفقة لتركيب آمن.

ملاحظة حول سلك الإمداد بالطاقة (الأصفر)

عند توصيل هذه الوحدة مع مكونات ستيرو أخرى، فإن معدل الأمبيرية لدائرة السيارة المتصلة بها الوحدة يجب أن يكون أعلى من مجموع معدل أمبيرية فيوز كل مكون.

ضبط زاوية التركيب

اضبط زاوية التركيب على أقل من 45 درجة.

- لا تشتمل قائمة الأجزاء هذه على جميع محتويات العبوة.
- يتم إرفاق الدعامة ① وطوق الحماية ③ بالوحدة قبل الشحن. قبل تركيب الوحدة، استخدم مفاتيح التحرير ② لإزالة الدعامة ① من الوحدة. للحصول على تفاصيل، راجع «إزالة طوق الحماية والدعامة» (صفحة 18).
- احتفظ بمفاتيح التحرير ② للاستخدام المستقبلي لأنها ضرورية أيضًا إذا قمت بإزالة الوحدة من السيارة.

RDS

- ← وظيفة PTY تعرض العلامة [- - - - -].
- ← المحطة الحالية ليست محطة RDS.
- ← لم يتم استقبال بيانات RDS.
- ← المحطة لا تحدّد نوع البرنامج.

تشغيل جهاز USB

- ← لا يمكنك تشغيل عناصر عبر وصلة USB مشتركة.
- ← لا يمكن لهذه الوحدة أن تميّز وحدات USB عبر وصلة USB مشتركة.

- ← يستغرق جهاز USB وقتاً أطول لتشغيله.
- ← وحدة USB تحتوي على ملفات ذات بنية هرمية معقدة.

الصوت متقطع.

- ← يمكن للصوت أن يكون متقطعاً في معدّل بت مرتفع.
- ← قد لا يمكن تشغيل ملفات DRM (إدارة الحقوق الرقمية) في بعض الحالات.

لا يمكن تشغيل ملف الصوت.

- ← لا يتم دعم جهاز USB الذي تم تنسيقه بأنظمة الملفات بخلاف FAT16 أو FAT32*.

- * تدعم هذه الوحدة FAT16 و FAT32، ولكن قد لا تدعم بعض أجهزة USB جميع إصدارات FAT. للحصول على تفاصيل، ارجع إلى تعليمات التشغيل لكل جهاز USB أو اتصل بالجهة المصنعة.

عرض الأخطاء/الإخطارات

HUB NO SUPRT: وصلات USB غير مدعومة.

- ← **OVERLOAD**: جهاز USB محمّل بشكل زائد.
- ← افصل جهاز USB، ثم اضغط SRC لتحديد مصدر آخر.
- ← وحدة USB معطلة، أو تم توصيل وحدة غير مدعومة.

READ: تتم الآن قراءة المعلومات.

- ← انتظر لحين إتمام عملية القراءة وبدء الاستماع للتسجيل تلقائياً.
- ← قد يستغرق هذا بعض الوقت تبعاً لتنظيم الملفات.

USB ERROR: لا يمكن تشغيل جهاز USB.

- ← قم بتوصيل جهاز USB مرة أخرى.

- ← **USB NO DEV**: وحدة USB غير متصلة أو متعرف عليها.
- ← تأكد من إحكام توصيل جهاز USB أو كبل USB.

- ← **USB NO MUSIC**: لا يوجد ملف قابل للتشغيل.
- ← قم بتوصيل جهاز USB يحتوي على ملفات قابلة للتشغيل (صفحة 12).

USB NO SUPRT: جهاز USB غير مدعوم.

- ← بخصوص التفاصيل حول توافق وحدة USB التي لديك، قم بزيارة موقع الدعم (صفحة 21).

- ← إذا لم تساعد هذه الحلول على تحسين الوضع، فقم باستشارة وكيل منتجات Sony الأقرب إليك.

تحرّي الخلل وإصلاحه

قائمة المراجعة التالية تساعدك في حل المشاكل التي قد تواجهها فيما يخص وحدتك.

قبل مراجعة قائمة المراجعة أدناه، راجع خطوات التوصيل والتشغيل.

معرفة تفاصيل استخدام الفيوز ونزع الوحدة من لوحة العدادات، راجع «التوصيل/التركيب» (صفحة 16).

إذا لم تُحل المشكلة، فم زيارة موقع الدعم (صفحة 21).

عام

لا يتم إمداد القدرة الكهربائية إلى الوحدة.

← إذا تم إيقاف تشغيل الوحدة واختفت الشاشة، فلا يمكن تشغيل

الوحدة باستعمال وحدة التحكم عن بعد.

— قم بتشغيل الوحدة.

لا يوجد صوت أو الصوت منخفض جدًا.

← وضع التحكم في الضائلات [FADER] غير مضبوط لنظام ذي سماعتَي تكبير.

← مستوى صوت الوحدة و/أو الجهاز المتصل منخفض جدًا.

— ارفع مستوى صوت الوحدة والجهاز المتصل.

لا يصدر صوت نغمات التنبيه.

← تم توصيل مضخم قدرة اختياري وأنت لا تستخدم المضخم المتضمن في الوحدة.

تم مسح محتويات الذاكرة.

← تم فصل سلك إمداد القدرة (التيار) الكهربائية أو البطارية أو لم يتم توصيلها بطريقة صحيحة.

تم مسح المحطات المخزنة والتوقيت الصحيح.

احترق الفيوز.

تصدر ضوضاء عند تحويل وضع سويتش تشغيل المحرك.

← الأسلاك غير مطابقة بطريقة صحيحة مع موصل القدرة الكهربائية للكماليات في السيارة.

أثناء الاستماع للتسجيل أو استقبال البث، يبدأ تشغيل العرض الإيضاحي.

← إذا انقضت 5 دقائق دون تنفيذ أي عملية تشغيل مع كون [DEMO-ON] مفعّلًا، يبدأ تشغيل وضع العرض الإيضاحي.

— تعيين [DEMO-OFF] (صفحة 10).

يختفي العرض من/لا يظهر في نافذة العرض.

← المِخْفَت مُعَد على الوضع [DIM-ON] (صفحة 11).

← تختفي البيانات المعروضة على الشاشة إذا ضغطت OFF وأبقيته مضغوطًا.

— اضغط OFF على الوحدة إلى أن تظهر الشاشة.

← الموصولات متسخة (صفحة 12).

تختفي الشاشة أثناء تشغيل الوحدة.

← وظيفة [BLK OUT] (التعتيم التام) مضبوطة على [B.OUT-ON] (صفحة 11).

تومض الشاشة/الإضاءة.

← الإمداد بالقدرة الكهربائية ليس كافيًا.

— تأكد أن بطارية السيارة مُمدّ الوحدة بقدرة كهربائية كافية.

(متطلبات القدرة الكهربائية تيار مباشر 12 فولت)

أزوار التشغيل لا تعمل.

← اضغط DSPL و (العودة)/MODE لمدة تزيد عن ثانيتين لإعادة إعداد (إعادة تهيئة) الوحدة.

تم مسح المحتويات المخزنة في الذاكرة.

من أجل سلامتك، لا تعتمد على تنفيذ عملية إعادة الإعداد أثناء قيادتك للسيارة.

استقبال البث الإذاعي

لا يمكن استقبال المحطات.

الضوضاء تحجب الصوت.

← التوصيل غير صحيح.

— إذا كانت سيارتك مجهزة بهوائي للراديو متضمن في الزجاج الخلفي/الجانبى، فقم بتوصيل سلك REM OUT (مخطط باللونين الأزرق/الأبيض) أو سلك إمداد القدرة الكهربائية للكماليات (أحمر) بطرف

توصيل القدرة الكهربائية الخاص بمعزّز هوائي السيارة.

— افحص توصيل هوائي السيارة.

— إذا تعذّر مدّ الهوائي التلقائي، فافحص توصيل سلك التحكم في الهوائي الكلي.

الموالةفة المسبقة غير ممكنة.

← إشارة البث ضعيفة جدًا.

حقوق الطبع

معدل أخذ البيانات: 32 كيلوبهرتز، 44.1 كيلوبهرتز، 48 كيلوبهرتز

FLAC (.flac)

عمق بت: 16 بت، 24 بت

معدل أخذ البيانات: 44.1 كيلوبهرتز، 48 كيلوبهرتز

قسم مضخّم القدرة

الخرج: مخارج السماعات

معاوقة السماعات: 4 - 8 أوم

الحد الأقصى لخرج القدرة: 55 وات × 4 (عند 4 أوم)

عام

المخارج:

طرف مخارج الصوت (خلفي)

طرف التحكم في الهوائي الآلي/مضخّم القدرة (REM OUT)

المدخل:

طرف دخل وحدة التحكم عن بُعد

طرف دخل الهوائي

مقيس دخل AUX (مقيس ميني ستيريو)

منافذ USB

متطلبات القدرة الكهربائية: بطارية سيارة تيار مباشر 12 فولت

(أرضي سالب)

معدل استهلاك التيار الكهربائي: 10 أمبير

الأبعاد:

حوالي 178 مم × 50 مم × 120 مم (عرض/ارتفاع/عمق)

أبعاد التركيب:

حوالي 182 مم × 53 مم × 102 مم (عرض/ارتفاع/عمق)

الكتلة: حوالي 0.7 كجم

محتويات العبوة:

الوحدة الرئيسية (1)

وحدة التحكم عن بعد (1): RM-X211

أجزاء للتركيب والتوصيلات (1 طقم)

قد لا يتعامل الوكيل في منطقتك ببعض الكماليات المدرجة أعلاه، يُرجى سؤال الوكيل لمعرفة المعلومات التفصيلية.

التصميم والمواصفات عرضة للتغيير دون إشعار.

تُعدّ Windows Media إما علامة تجارية مسجلة أو علامة تجارية لشركة Microsoft Corporation في الولايات المتحدة و/أو دول أخرى.

هذا المنتج محمي بموجب حقوق ملكية فكرية معينة لشركة Microsoft Corporation. استعمال أو توزيع هذه التكنولوجيا خارج نطاق هذا المنتج محظور إلا بترخيص من شركة Microsoft أو شركة تابعة لشركة Microsoft وحاصلة على تفويض بذلك.

براءات الاختراع وتقنية تشفير صوت MPEG Layer-3 مرخصة من شركة Fraunhofer IIS وThomson.

Android هي علامة تجارية لشركة Google Inc.

libFLAC

حقوق الطبع (C) Josh Coalson 2000-2009

حقوق الطبع (C) Xiph.Org Foundation 2011-2013

يُسمح بإعادة التوزيع والاستخدام بالأشكال الأولية أو الثابتة، مع التعديل أو دون تعديل، شريطة توفر الشروط التالية:

— يجب أن تتم عمليات إعادة التوزيع لرمز المصدر وفقاً لإشعار حقوق الطبع المذكور أعلاه وقائمة الشروط وإخلاء المسؤولية التالي.

— يجب أن تتم إعادة التوزيع في الشكل الثنائي وفقاً لإشعار حقوق الطبع المذكور أعلاه وقائمة الشروط وإخلاء المسؤولية التالي للمستندات و/أو المواد الأخرى المقدمة مع التوزيع.

— لا يجوز استخدام اسم Xiph.Org Foundation ولا أسماء المساهمين للمصادقة على منتجات مشتقة من هذا البرنامج أو تطويرها بدون إذن كتابي مسبق.

يتوفر هذا البرنامج من قبل حاملي حقوق الطبع والمساهمين «كما هو» وتخلي الشركة مسؤوليتها تجاه أية ضمانات معلنة أو ضمنية بما في ذلك على سبيل المثال لا الحصر الضمانات الضمنية لقابلية العرض بالأسواق والملاءمة لغرض معين. لا تتحمل المؤسسة أو المساهمون بأي حال من الأحوال المسؤولية عن أي تلفيات مباشرة أو غير مباشرة أو عرضية أو خاصة أو تحذيرية أو لاحقة (بما في ذلك على سبيل المثال لا الحصر، شراء بضائع أو خدمات بديلة أو عدم إمكانية الاستخدام أو فقدان بيانات أو أرباح أو تعطّل العمل) مهما كان السبب ومن أي جانب من جوانب المسؤولية القانونية سواء كان بالتعاقد أم بالمسؤولية القانونية المحددة أو انتهاك الحقوق (بما في ذلك الإهمال أو ما شابه ذلك) الناتج عن استخدام هذا البرنامج بأي طريقة، حتى لو تم التنويه عن إمكانية حدوث مثل هذا التلف.

قد تتعرض لخطر الانفجار إذا تم استبدال البطارية بشكل غير صحيح. يتم استبدالها بنفس النوع أو نوع مكافئ.

الجانب + لأعلى

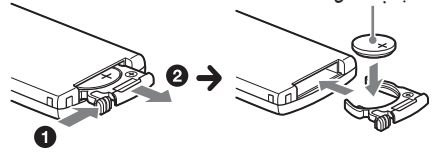

ملاحظات حول بطارية الليثيوم

- احتفظ ببطارية الليثيوم بعيداً عن متناول الأطفال. إذا تم ابتلاع البطارية، فقم باستشارة طبيب على الفور.
- امسح البطارية بقطعة قماش جافة للتأكد من جودة التلامس.
- تأكد من التقييد بالقطبية الصحيحة عند تركيب البطارية.
- لا تمسك البطارية بمقاطع معدني، وإلا فقد يحدث تماس كهربائي.

تحذير

يمكن للبطارية أن تنفجر إذا أسئ استعمالها.
لا تعتمد إلى شحنها أو تفكيكها أو إلقائها في النار.

تنظيف الموصلات

يمكن للوحدة ألا تعمل بطريقة صحيحة إذا كانت الموصلات بين الوحدة واللوحة الأمامية غير نظيفة. لمنع ذلك، أفضل اللوحة الأمامية (صفحة 6) ونظف الموصلات باستعمال قطعة من القطن. لا تستخدم قوة زائدة. وإلا فقد تتلف الموصلات.

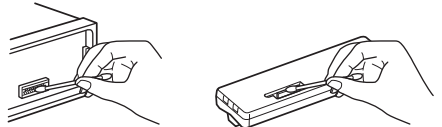

ملاحظات

- من أجل السلامة، أوقف تشغيل المحرك قبل تنظيف الموصلات، وانزع الفتحاح من سويتش تشغيل المحرك.
- لا تلمس الموصلات أبداً بشكل مباشر بأصابعك أو بأي جهاز معدني.

المواصفات

قسم موالف البث

FM

نطاق الموالفة: 87.5 - 108.0 ميگاهرتز

طرف توصيل الهوائي:

موصل هوائي خارجي

التردد الوسطي:

FM CCIR: 1,956.5 - إلى 487.3 كيلوهرتز و
500.0 + إلى 2,095.4 كيلوهرتز

الحساسية القابلة للاستعمال: 7 ديسيبل ق
قابلية الاختيار: 75 ديسيبل عند 400 كيلوهرتز

نسبة الإشارة إلى الضوضاء: 73 ديسيبل

الفصل: 50 ديسيبل عند 1 كيلوهرتز

استجابة الترددات: 20 - 15,000 هرتز

MW

نطاق موالفة البث: 531 - 1,602 كيلوهرتز

طرف توصيل الهوائي:

موصل هوائي خارجي

الحساسية: 26 مايكرو فولت

SW

نطاق موالفة البث:

SW1: 2,940 - 7,735 كيلوهرتز

SW2: 9,500 - 18,135 كيلوهرتز

(باستثناء 10,140 - 11,575 كيلوهرتز)

طرف توصيل الهوائي:

موصل هوائي خارجي

التردد الوسطي:

2,463.8 - إلى 1,710.1 كيلوهرتز و

1,710.0 + إلى 2,418.4 كيلوهرتز

الحساسية: 26 مايكرو فولت

قسم مشغّل تسجيلات USB

واجهة الربط: USB (سرعة كاملة)

الحد الأقصى للتيار: 500 ملي أمبير

الحد الأقصى لعدد البيانات التي يمكن تمييزها:

— المجلدات (الألبومات): 256

— الملفات (المسارات) لكل مجلد: 256

صيغ التشفير وفك التشفير المناظرة:

MP3 (.mp3)

معدل بت: 8 - 320 ك/ب/ث (يدعم VBR

معدل بت متغير))

معدل أخذ البيانات: 16 - 48 كيلوهرتز

WMA (.wma)

معدل بت: 32 - 192 ك/ب/ث (يدعم VBR

معدل بت متغير))

معلومات إضافية

تنبهات احتياطية

- اترك الوحدة لتبرد مسبقًا إذا كانت سيارتك قد ظلت متوقفة في ضوء الشمس المباشر.
- لا ينبغي للوحة الأمامية أو الأجهزة الصوتية التي يتم إحضارها إلى داخل السيارة أن تترك في السيارة، وإلا فقد تتسبب في حدوث حلال بفعل درجة الحرارة المرتفعة في ضوء الشمس المباشر.
- يتم مدّ الهوائي التلقائي بطريقة تلقائية.

المحافظة على جودة صوت عالية

لا تدع السوائل تتناثر على الوحدة.

ترتيب الاستماع لملفات الصوت

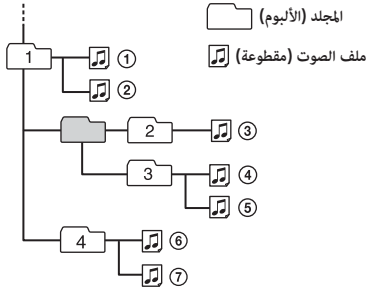

إذا كانت لديك أي أسئلة أو واجهتك أي مشاكل تتعلق بوحدةك وم يشتمل عليها هذا الدليل، فقم باستشارة وكيل Sony الأقرب إليك.

الصيانة

استبدال بطارية الليثيوم الخاصة بوحدة التحكم عن بعد وفقاً للظروف العادية، سوف تستمر البطارية عام واحد تقريباً. (قد تكون مدة الخدمة المتبقية أقصر، وفقاً لظروف الاستخدام.)
عندما تصبح البطارية ضعيفة، يصبح مدى وحدة التحكم عن بعد قصيراً.

EQ5 SETTING

يقوم بإعداد المنحنى المخصص [CUSTOM] من منحنيات المكافئ .EQ5.

BASE

يحدد منحنى مكافئ مُعد مسبقاً كأساس للتخصيص الإضافي:

[BAND1] (تردد منخفض)، [BAND2] (تردد متوسط الانخفاض)، [BAND3] (تردد متوسط)، [BAND4] (تردد متوسط الارتفاع)، [BAND5] (تردد مرتفع).

يمكن ضبط مستوى الصوت بمراحل كل منها 1 dB، من -10 dB إلى +10 dB.

BALANCE

يقوم بضبط توازن الصوت: [CENTER] - [RIGHT-15] - [LEFT-15].

FADER

يقوم بضبط المستوى النسبي: [CENTER] - [FRONT-15] - [REAR-15].

AUX VOL

(مستوى صوت AUX) يقوم بضبط مستوى الصوت لكل جهاز خارجي متصل: [+18 dB] - [0 dB] - [-8 dB].

هذا الإعداد يلغي الحاجة لضبط مستوى الصوت بين المصادر.

إعداد الشاشة (DISPLAY)

BLK OUT (التعتيم التام)

يقوقف الإضاءة تلقائياً لأي مصدر (مثلاً أثناء استقبال البث الإذاعي، إلخ) إذا انقضت 5 ثوانٍ دون تنفيذ أي عملية تشغيل: [ON]. [OFF].

لإعادة تشغيل الإضاءة، اضغط أي زر على الوحدة أو وحدة التحكم عن بُعد.

DIMMER

يغير سطوع الشاشة: [OFF], [ON].

SND SYNC (مزامنة الصوت)

يُنشط مزامنة الإضاءة مع الصوت: [OFF], [ON].

AUTO SCR (التحريك التلقائي)

يقوم بتحريك البنود الطويلة تلقائياً: [OFF], [ON].

(غير متوفر عند اختيار AUX أو الموالف).

الإعداد العام (GENERAL)

DEMO (العرض التوضيحي)

يقوم بتفعيل العرض الإيضاحي: [ON]، [OFF].

CLOCK-ADJ (ضبط الساعة) (صفحة 6)

CAUT ALM (منبه التحذير)

يقوم بتفعيل منبه التحذير: [ON]، [OFF] (صفحة 6).
(لا يتوفر إلا عند إيقاف تشغيل المصدر وعرض الساعة).

BEEP

يقوم بتفعيل صوت نغمات التنبيه: [ON]، [OFF].

AUTO OFF

يوقف التشغيل تلقائيًا بعد مدة زمنية مرغوبة عند إيقاف الوحدة:
[NO]، [30S] (30 ثانية)، [30M] (30 دقيقة)، [60M] (60 دقيقة).

CT (توقيت الساعة)

يقوم بتفعيل وظيفة CT: [ON]، [OFF].

BTM (أفضل ذاكرة للموافقة) (صفحة 7)

(متوفر فقط عند اختيار الموالف).

إعداد الصوت (SOUND)

تتوفر قائمة الإعداد هذه عند اختيار أي مصدر.

EQ5 PRESET

يختار واحدًا من 10 منحنيات للمكافئ أو وضع إيقاف:
[OFF]، [R&B]، [ROCK]، [POP]، [DANCE]، [HIP-HOP]،
[ELECTRONICA]، [JAZZ]، [AFRO POP]، [BONGO]،
[CUSTOM].

يمكن حفظ إعداد منحني المكافئ في الذاكرة لكل مصدر.

إلغاء وضع العرض التوضيحي DEMO

يمكنك إلغاء شاشة العرض التوضيحي التي تظهر عند إيقاف تشغيل المصدر وعرض الساعة.

1 اضغط MENU وأدر قرص التحكم لاختيار [SET GENERAL]، ثم اضغط عليه.

2 أدر قرص التحكم لاختيار [SET DEMO]، ثم اضغط عليه.

3 أدر قرص التحكم لاختيار [SET DEMO-OFF]، ثم اضغط عليه.
بذلك يكتمل الإعداد.4 اضغط ↵ (العودة) مرتين.
تعود الشاشة إلى الوضع العادي لاستقبال البث/الاستماع للتسجيل.

عملية الإعداد الأساسي

يمكنك ضبط العناصر المتضمنة في فئات الإعداد التالية:
الإعداد العام (GENERAL)، إعداد الصوت (SOUND)، إعداد الشاشة (DISPLAY)

1 اضغط MENU.

2 أدر قرص التحكم لاختيار فئة الإعداد، ثم اضغطه.
تختلف العناصر التي يمكن إعدادها تبعًا للمصدر والإعدادات.

3 أدر قرص التحكم لانتقاء الخيارات، ثم اضغطه.



للمرجع إلى المنظر السابق للشاشة
اضغط ↵ (العودة).

4 اضغط ENTER للعودة إلى وضع المتصفح السريع Quick-BrowZer.
يظهر البند المختار.

5 أدر قرص التحكم لاختيار البند المرغوب، ثم اضغطه.
يبدأ التشغيل.

البحث عن المقطوعات والاستماع إليها

الاستماع المتكرر والاستماع بترتيب متغير

1 أثناء التشغيل، اضغط  (تكرار) أو  (تغيير الترتيب) بشكل متكرر لاختيار وضع التشغيل المرغوب فيه.
يمكن للاستماع للتسجيل في وضع الاستماع المختار أن يستغرق وقتاً قبل أن يبدأ.

تختلف أوضاع الاستماع المتاحة تبعاً لمصدر الصوت المختار.

البحث عن مقطوعة بدلالة الاسم (Quick-BrowZer™)

1 أثناء الاستماع لمحتويات USB، اضغط  (التصفح)* لعرض لائحة فئات البحث.
عندما تظهر لائحة المقطوعات، اضغط  (العودة) بشكل متكرر إلى أن تظهر فئة البحث المرغوبة.

* أثناء الاستماع لتسجيل USB، اضغط  (التصفح) لمدة تزيد عن ثابنتين للعودة مباشرة إلى بداية لائحة الفئات.

2 أدر قرص التحكم لاختيار فئة البحث المرغوبة، ثم اضغطه للتأكيد.

3 كرر الخطوة 2 للبحث عن المقطوعة المرغوبة.
يبدأ التشغيل.

إنهاء وضع Quick-BrowZer
اضغط  (التصفح).

البحث عن طريق تخطي البنود (وضع القفز)

1 اضغط  (التصفح).

2 اضغط + SEEK.

3 أدر قرص التحكم لاختيار البند.
يتم تخطي بنود القائمة بخطوات كل منها 10% من العدد الكلي للبنود.

1 قم باختبار الحزمة، ثم اضغط زر الرقم (من 1 إلى 6).

الاستماع إلى جهاز USB

يمكن استخدام أجهزة USB من الفئة MSC (فئة التخزين الجماعي) و MTP (بروتوكول نقل الوسائط) (مثل مشغل فلاش USB، مشغل وسائط رقمية، هاتف Android™) المتوافقة مع مقياس USB. قد يتطلب الأمر إعداد وضع توصيل USB على الوضع MTP وذلك تبعاً لمشغل الوسائط الرقمية أو هاتف Android.

ملاحظات

- بخصوص التفاصيل حول توافق وحدة USB التي لديك، قم بزيارة موقع الدعم (صفحة 21).
- الاستماع للملفات التالية غير مدعوم.
MP3/WMA/FLAC:
– الملفات المحمية بحقوق الطبع
– ملفات DRM (إدارة الحقوق الرقمية)
– ملفات الصوت متعددة القنوات
MP3/WMA:
– ملفات الضغط عديم الفاقد

1 قم بتوصيل جهاز USB بمنفذ USB (صفحة 6).

يبدأ التشغيل.

إذا كان الجهاز متصلاً بالفعل، لبدء الاستماع للتسجيل اضغط SRC لتعديل [USB].

2 اضبط مستوى الصوت على هذه الوحدة.

لإيقاف الاستماع إلى التسجيل

اضغط OFF وأبِقه مضغوطاً لمدة ثانية واحدة.

لنزع الجهاز

أوقف الاستماع، ثم انزع الجهاز.

استعمال نظام البيانات الإذاعية (RDS)

اختيار أنواع البرامج (PTY)

1 اضغط PTY أثناء استقبال FM.

2 أدر قرص التحكم إلى أن يظهر نوع البرنامج المرغوب، ثم اضغطه.

تبدأ الوحدة بالبحث عن محطة تبث نوع البرنامج المختار.

أنواع البرامج

NEWS (أخبار)، **AFFAIRS** (أحداث راهنة)، **INFO** (معلومات)، **SPORT** (رياضة)، **EDUCATE** (تعليم)، **DRAMA** (تمثيلات)، **CULTURE** (ثقافة)، **SCIENCE** (علوم)، **VARIED** (متنوعات)، **POP M** (موسيقى البوب)، **ROCK M** (موسيقى الروك)، **EASY M** (موسيقى هادئة (M.O.R.))، **LIGHT M** (موسيقى كلاسيكية خفيفة)، **CLASSICS** (موسيقى كلاسيكية جادة)، **OTHER M** (أنماط موسيقى أخرى)، **WEATHER** (الأحوال الجوية)، **FINANCE** (مال)، **CHILDREN A** (برامج أطفال)، **SOCIAL A** (شئون اجتماعية)، **RELIGION** (دين)، **PHONE IN** (مداخلات هاتفية)، **TRAVEL** (سفر)، **LEISURE** (ترفيه)، **JAZZ** (موسيقى الجاز)، **COUNTRY** (موسيقى ريفية)، **NATION M** (موسيقى وطنية)، **OLDIES** (ألحان قديمة)، **FOLK M** (موسيقى شعبية)، **DOCUMENT** (برامج وثائقية)

ضبط توقيت الساعة (CT)

تقوم بيانات CT المتضمنة في بث RDS بضبط توقيت الساعة.

1 اضبط [SET CT-ON] في [SET GENERAL]

(صفحة 10).

الاستماع للراديو

الاستماع للراديو

للاستماع للراديو، اضغط SRC لاختيار [TUNER].

التخزين تلقائياً (BTM)

- 1 اضغط MODE لتغيير الحزمة الموجية (FM1 أو FM2 أو FM3 أو MW أو SW1 أو SW2).
- 2 اضغط MENU وأدر قرص التحكم لاختيار [SET GENERAL]، ثم اضغط عليه.
- 3 أدر قرص التحكم لاختيار [SET BTM]، ثم اضغط عليه. تقوم الوحدة بتخزين المحطات على أزرار الأرقام حسب ترتيب التردد.

الموافة

- 1 اضغط MODE لتغيير الحزمة الموجية (FM1 أو FM2 أو FM3 أو MW أو SW1 أو SW2).
- 2 قم بتنفيذ الموافة للموافة يدوياً
اضغط +/- SEEK وأبقه مضغوطاً للبحث عن التردد التقريبي، ثم اضغط +/- SEEK بشكل متكرر للضغط الدقيق على التردد المرغوب. للموافة تلقائياً
اضغط +/- SEEK.
يتوقف البحث عندما تستقبل الوحدة محطة ما.

التخزين يدوياً

- 1 أثناء استقبال المحطة التي تريد تخزينها، اضغط زر الرقم (من 1 إلى 6) وأبقه مضغوطاً إلى أن تظهر العبارة [MEM].

توصيل جهاز صوتي نقال آخر

- 1 أوقف تشغيل الجهاز الصوتي النقال.
 - 2 قم بخفض مستوى صوت هذه الوحدة.
 - 3 قم بتوصيل الجهاز الصوتي النقال بمقبس دخل المصدر الخارجي AUX (مقبس ميني ستريو) الموجود على هذه الوحدة باستعمال سلك توصيل (غير مرفق)*.
- * تأكد من استخدام قابس من النوع المستقيم.

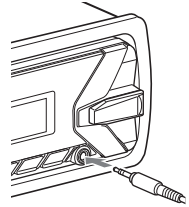

4 اضغط SRC لاختيار [AUX].

لمطابقة مستوى صوت الجهاز الموصل بالمصادر الأخرى
ابدأ الاستماع للجهاز الصوتي النقال بمستوى صوت معتدل، واضبط مستوى صوت استماع المعتاد على هذه الوحدة.
اضغط MENU، ثم اختر [SET SOUND] ← [SET AUX VOL] (صفحة 11).

ضبط الساعة

- 1 اضغط MENU وأدر قرص التحكم لاختيار [SET GENERAL]، ثم اضغط عليه.
- 2 أدر قرص التحكم لاختيار [SET CLOCK-ADJ]، ثم اضغط عليه.
تومض قراءة الساعات.
- 3 أدر قرص التحكم لضبط الساعات والدقائق.
لتحريك القراءة الرقمية، اضغط +/- SEEK.
- 4 بعد ضبط الدقائق، اضغط MENU.
بذلك يكتمل الضبط وتبدأ الساعة بالعمل.
لعرض الساعة
اضغط DSPL.

التوصيل بجهاز USB

- 1 قم بخفض مستوى صوت هذه الوحدة.
- 2 قم بتوصيل جهاز USB بالوحدة.

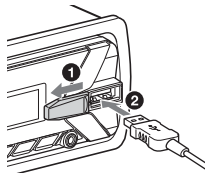

نزع اللوحة الأمامية

يمكنك نزع اللوحة الأمامية لهذه الوحدة لمنع السرقة.

- 1 اضغط OFF وأبقه مضغوطاً ① حتى يتم إيقاف تشغيل الوحدة، واضغط على زر تحرير اللوحة الأمامية ②، ثم اسحب اللوحة نحوك لإزالتها.

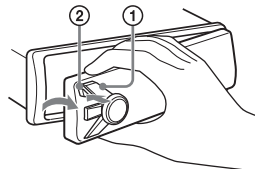

منبه التحذير

إذا أدت سويتش تشغيل المحرك إلى OFF دون نزع اللوحة الأمامية، يصدر صوت منبه التحذير لبضع ثوان. لا يصدر صوت المنبه إلا إذا كان المضخم الصوتي المتضمن في الوحدة مستخدماً.

تركيب اللوحة الأمامية

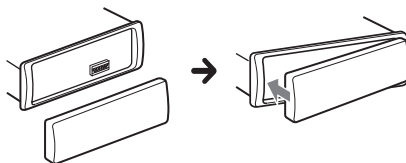

16 ←/↑/↓/→

حدد عنصر إعداد، إلخ.

ENTER

تثبيت إدخال البند المختار.

←|←|←|←| (السابق/اللاحق)

+/- (الألبوم +/-)

17 VOL +/- (رفع/خفض مستوى الصوت)

انزع شريط (رقاقة) العزل قبل الاستعمال.



10 **MEGA BASS**

يعزز صوت الجهير أثناء المزامنة مع مستوى الصوت.
اضغط لتغيير ضبط وظيفة MEGA BASS: [1], [2], [OFF].

11 مقبس دخل **AUX**

12 **DSPL** (الشاشة)

اضغط لتغيير العناصر الموجودة على الشاشة.

SCRL (تحريك)

اضغطه وأبقه مضغوطاً لتحريك بند معروض على الشاشة.

13 منافذ **USB**

وحدة التحكم عن بُعد RM-X211

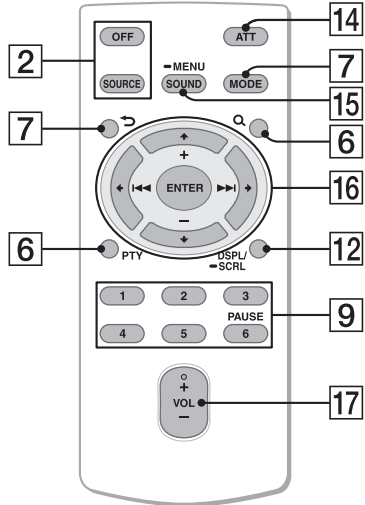

الزر VOL (مستوى الصوت) + نقطة ملموسة.

14 **ATT** (خفض)

اخفض الصوت. اضغط مرة أخرى لإلغاء التخفيف.

15 **SOUND**

فتح قائمة SOUND بشكل مباشر.

MENU

اضغط وأبقه مضغوطاً لفتح قائمة الإعداد.

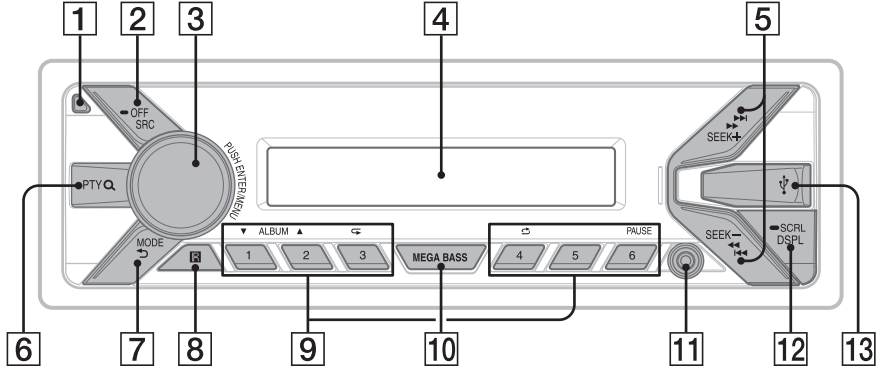

- 1 **SEEK +/-** [5] الموالفة على محطات الراديو تلقائيًا. للموالفة يدويًا، اضغطه وأبقه مضغوطًا.
 2 **SEEK +/-** [5] الموالفة على محطات الراديو تلقائيًا. للموالفة يدويًا، اضغطه وأبقه مضغوطًا.
 3 **SEEK +/-** [5] الموالفة على محطات الراديو تلقائيًا. للموالفة يدويًا، اضغطه وأبقه مضغوطًا.
 4 **SEEK +/-** [5] الموالفة على محطات الراديو تلقائيًا. للموالفة يدويًا، اضغطه وأبقه مضغوطًا.
 5 **SEEK +/-** [5] الموالفة على محطات الراديو تلقائيًا. للموالفة يدويًا، اضغطه وأبقه مضغوطًا.
 6 **SEEK +/-** [5] الموالفة على محطات الراديو تلقائيًا. للموالفة يدويًا، اضغطه وأبقه مضغوطًا.
 7 **SEEK +/-** [5] الموالفة على محطات الراديو تلقائيًا. للموالفة يدويًا، اضغطه وأبقه مضغوطًا.
 8 **SEEK +/-** [5] الموالفة على محطات الراديو تلقائيًا. للموالفة يدويًا، اضغطه وأبقه مضغوطًا.
 9 **SEEK +/-** [5] الموالفة على محطات الراديو تلقائيًا. للموالفة يدويًا، اضغطه وأبقه مضغوطًا.
 10 **SEEK +/-** [5] الموالفة على محطات الراديو تلقائيًا. للموالفة يدويًا، اضغطه وأبقه مضغوطًا.
 11 **SEEK +/-** [5] الموالفة على محطات الراديو تلقائيًا. للموالفة يدويًا، اضغطه وأبقه مضغوطًا.
 12 **SEEK +/-** [5] الموالفة على محطات الراديو تلقائيًا. للموالفة يدويًا، اضغطه وأبقه مضغوطًا.
 13 **SEEK +/-** [5] الموالفة على محطات الراديو تلقائيًا. للموالفة يدويًا، اضغطه وأبقه مضغوطًا.

- 1 **SEEK +/-** [5] الموالفة على محطات الراديو تلقائيًا. للموالفة يدويًا، اضغطه وأبقه مضغوطًا.
 2 **SEEK +/-** [5] الموالفة على محطات الراديو تلقائيًا. للموالفة يدويًا، اضغطه وأبقه مضغوطًا.
 3 **SEEK +/-** [5] الموالفة على محطات الراديو تلقائيًا. للموالفة يدويًا، اضغطه وأبقه مضغوطًا.
 4 **SEEK +/-** [5] الموالفة على محطات الراديو تلقائيًا. للموالفة يدويًا، اضغطه وأبقه مضغوطًا.
 5 **SEEK +/-** [5] الموالفة على محطات الراديو تلقائيًا. للموالفة يدويًا، اضغطه وأبقه مضغوطًا.
 6 **SEEK +/-** [5] الموالفة على محطات الراديو تلقائيًا. للموالفة يدويًا، اضغطه وأبقه مضغوطًا.
 7 **SEEK +/-** [5] الموالفة على محطات الراديو تلقائيًا. للموالفة يدويًا، اضغطه وأبقه مضغوطًا.
 8 **SEEK +/-** [5] الموالفة على محطات الراديو تلقائيًا. للموالفة يدويًا، اضغطه وأبقه مضغوطًا.
 9 **SEEK +/-** [5] الموالفة على محطات الراديو تلقائيًا. للموالفة يدويًا، اضغطه وأبقه مضغوطًا.
 10 **SEEK +/-** [5] الموالفة على محطات الراديو تلقائيًا. للموالفة يدويًا، اضغطه وأبقه مضغوطًا.
 11 **SEEK +/-** [5] الموالفة على محطات الراديو تلقائيًا. للموالفة يدويًا، اضغطه وأبقه مضغوطًا.
 12 **SEEK +/-** [5] الموالفة على محطات الراديو تلقائيًا. للموالفة يدويًا، اضغطه وأبقه مضغوطًا.
 13 **SEEK +/-** [5] الموالفة على محطات الراديو تلقائيًا. للموالفة يدويًا، اضغطه وأبقه مضغوطًا.

جدول المحتويات

4..... دليل الأجزاء ومفاتيح التحكم.....

البداء

6..... نزع اللوحة الأمامية.....

6..... ضبط الساعة.....

6..... التوصيل بجهاز USB.....

7..... توصيل جهاز صوتي نقال آخر.....

الاستماع للراديو

7..... الاستماع للراديو.....

8..... استعمال نظام البيانات الإذاعية (RDS).....

التشغيل

8..... الاستماع إلى جهاز USB.....

9..... البحث عن المقطوعات والاستماع إليها.....

الإعدادات

10..... إلغاء وضع العرض التوضيحي DEMO.....

10..... عملية الإعداد الأساسي.....

10..... الإعداد العام (GENERAL).....

10..... إعداد الصوت (SOUND).....

11..... إعداد الشاشة (DISPLAY).....

معلومات إضافية

11..... تنبيهات احتياطية.....

11..... الصيانة.....

12..... المواصفات.....

14..... تحزّي الخلل وإصلاحه.....

التوصيل/التركيب

16..... تنبيهات.....

16..... قائمة أجزاء التركيب.....

17..... التوصيل.....

18..... التركيب.....

من أجل السلامة، تأكد من تركيب هذه الوحدة في لوحة عدادات السيارة لأن الجزء الخلفي من الوحدة يصبح ساخناً أثناء الاستخدام. للاطلاع على التفاصيل، راجع «التوصيل/التركيب» (صفحة 16).

توجد لوحة الاسم التي توضح الجهد الكهربائي للتشغيل إلخ، أسفل الشاشة.

تحذير: تجنب ابتلاع البطارية حيث إن هذا ينطوي على مخاطر حروق كيميائية.



تحتوي وحدة التحكم عن بُعد هذه على بطارية خلووية على شكل زر/عملة معدنية، وإذا تم ابتلاع البطارية الخلووية التي على شكل زر/عملة معدنية، فإنها قد تتسبب في حروق داخلية شديدة خلال ساعتين فقط مما قد يؤدي إلى الوفاة.

احتفظ بالبطاريات الجديدة والمستخدمة بعيداً عن متناول الأطفال. إذا كانت حبيرة البطارية غير مغلقة بإحكام، فتوقف عن استخدام المنتج واحتفظ به بعيداً عن متناول الأطفال. إذا كنت تعتقد أن البطارية قد تم ابتلاعها أو وضعها داخل أي جزء من الجسم، فالتمس العناية الطبية على الفور.

ملاحظات حول بطارية الليثيوم

لا تعرض بطارية الليثيوم لحرارة شديدة كأشعة الشمس المباشرة أو النار أو ما شابه.

تحذير إذا كان سويتش تشغيل محرك سيارتك لا يتضمّن وضع

الكمايات ACC

تأكد من إعداد وظيفة الإيقاف التلقائي AUTO OFF (صفحة 10). يتم إيقاف الوحدة بشكل تام وتلقائي في الموعد المبرمج بعد تحويل الوحدة إلى وضع الإيقاف، الأمر الذي يحول دون استنزاف شحنة البطارية. إذا لم يتم إعداد وظيفة AUTO OFF، فاضغط OFF وأبقيّه مضغوطاً إلى أن تختفي الشاشة كلما قمت بتحويل سويتش تشغيل المحرك إلى وضع الإيقاف.

إخلاء المسؤولية عن الخدمات التي تقدمها الجهات الخارجية

قد يتم تغيير الخدمات التي تقدمها الجهات الخارجية أو تعليقها أو إنهاؤها دون إخطار مسبق. ولا تتحمل Sony أي مسؤولية عن أنواع المواقف هذه.

FM/MW/SW Digital Media Player

AR

إرشادات التشغيل

PR

دستور العمل های عملیاتی

لإلغاء العرض التوضيحي (DEMO)، راجع صفحة 10.
للتوصيل/التركيب، راجع صفحة 16.

برای لغو نمایش حالت نمایشی (DEMO)، صفحه 10 را ببینید.
برای کسب اطلاعات بیشتر درباره اتصال/نصب، به صفحه 16 رجوع کنید.

<http://www.sony.net/>

©2015 Sony Corporation Printed in Thailand