

无线家庭音响系统  
入门指南

HT-CT780

附件

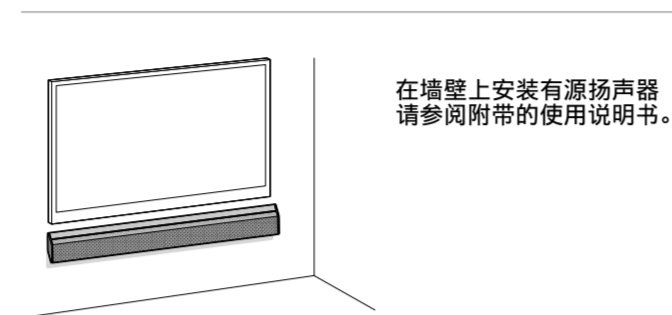
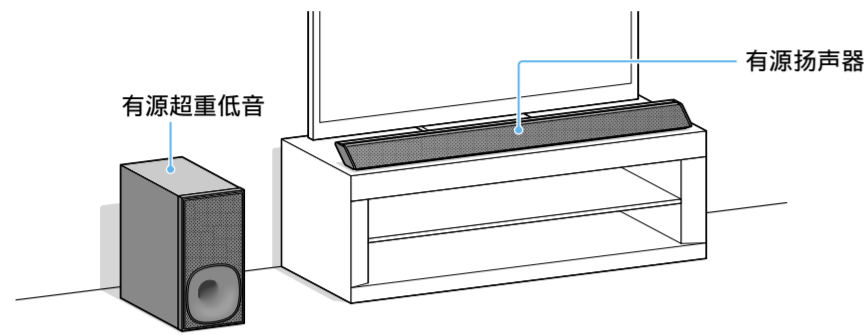

1 连接

连接电视

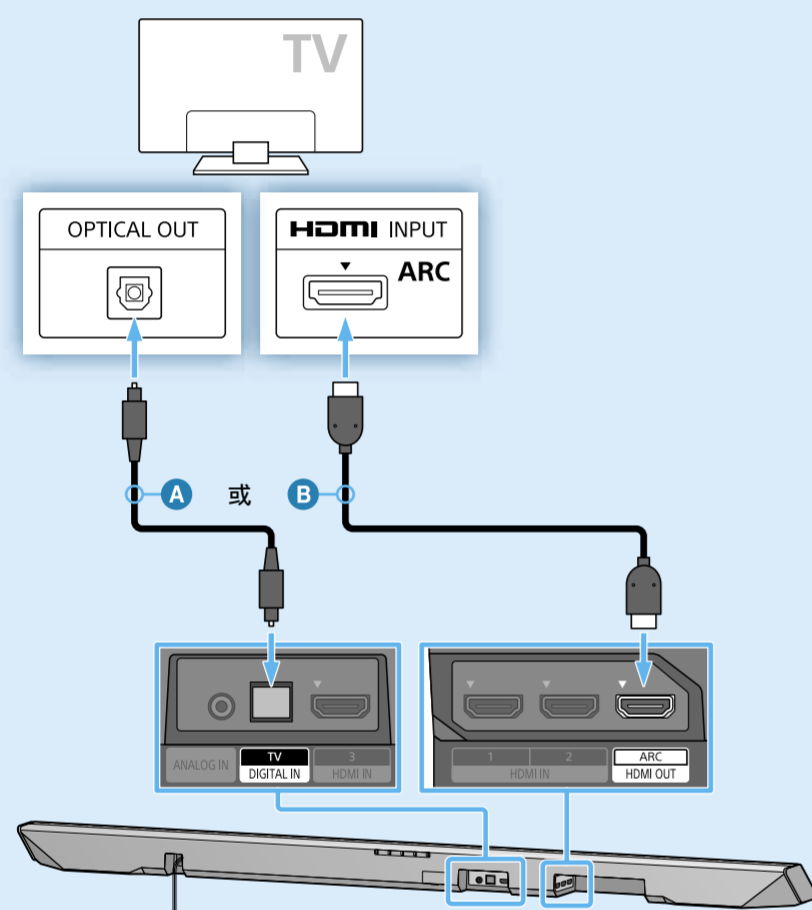

- A 数字光缆 (提供)
- B HDMI连接线 (高速型, 不提供)

如果电视未配备光纤音频输出插孔, 请将HDMI连接线B (高速型, 不提供) 连接到印有“ARC”的HDMI输入插孔。  
如果电视上印有“ARC”的HDMI输入插孔已连接了其他设备, 请断开电视和该设备的连接, 并将电视连接至有源扬声器的HDMI IN插孔 (HDMI IN 1/2/3)。

提示

• 如要欣赏受版权保护的4K内容, 请连接兼容HDCP 2.2的HDMI插孔。有关详情, 请参阅附带使用说明书中的“观看受版权保护的4K内容”。

备注

• 仅使用HDMI连接线时, 请将其连接到电视和有源扬声器上印有“ARC”的HDMI插孔。否则, 将无法输出电视声音。

连接其他设备

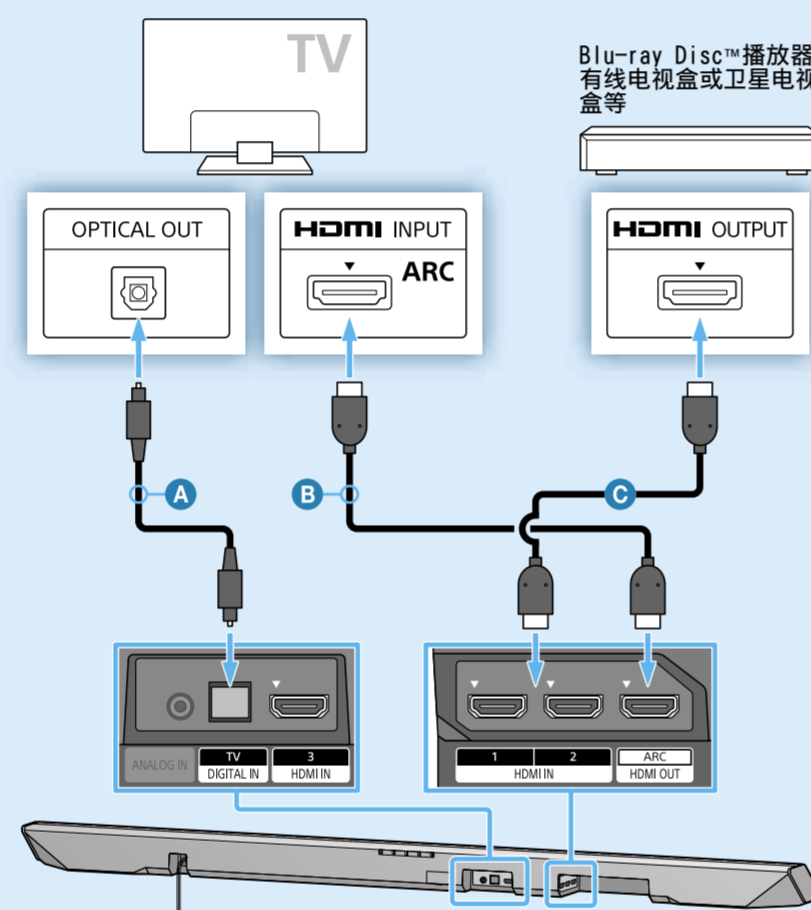

- A 数字光缆 (提供)
- B HDMI连接线 (高速型, 不提供)
- C HDMI连接线 (高速型, 不提供)

这种连接有助于更有效地欣赏环绕声。  
如果电视上的HDMI输入插孔没有标印“ARC”, 请连接数字光缆A以及HDMI连接线B (高速型, 不提供)。  
如果其他设备已连接到电视, 请从电视HDMI输入插孔拔掉这些HDMI连接线C (高速型, 不提供), 并将它们连接到有源扬声器的HDMI IN插孔 (HDMI IN 1/2/3)。

2 设置遥控器

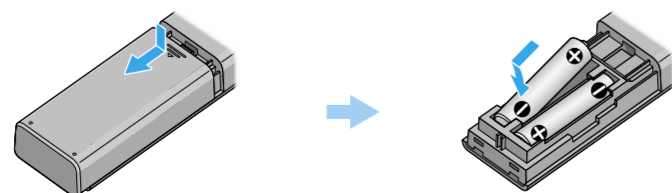

3 开启系统

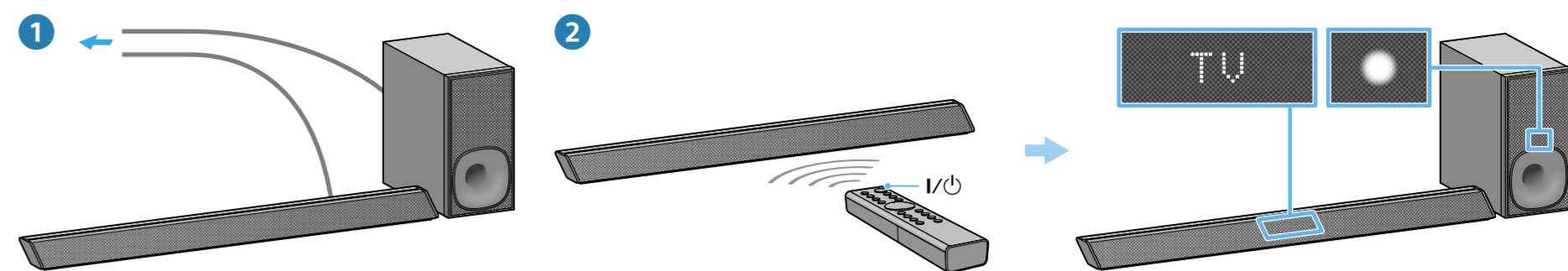

- 1 连接AC电源线。
- 2 按I/⏻ (开启/待机) 按钮。  
显示屏点亮。  
确认有源超重低音的开启/待机指示灯点亮为绿色。指示灯开启后, 即完成有源扬声器和有源超重低音的无线连接。否则, 无线传输未激活。请参阅附带的使用说明书中“故障排除”的“有源超重低音的无线声音”部分。

4 聆听声音

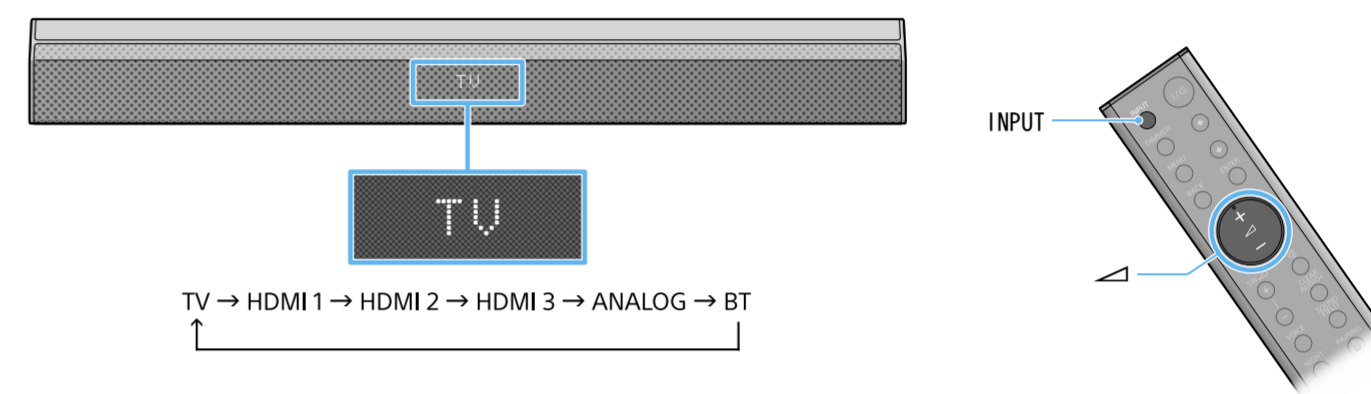

重复按INPUT按钮, 直到显示屏上指示所需的输入设备。然后, 按 (音量) 按钮调节音量。

设置完成! 请尽情享受吧!

请参见附带使用说明书中关于声音模式和其他功能的信息。



聆听BLUETOOTH设备播放的音乐

登记BLUETOOTH设备时

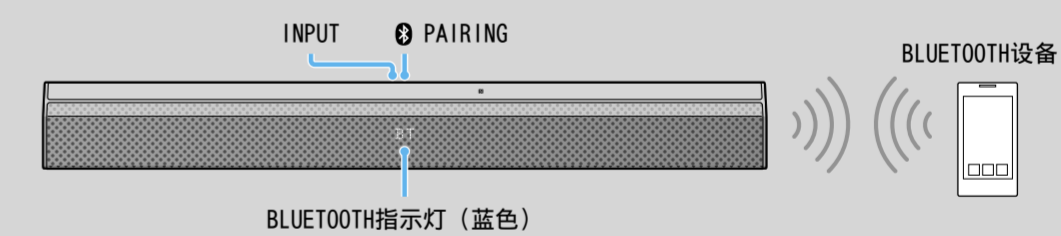

将系统与BLUETOOTH设备配对 (配对)

- 1 按有源扬声器上的PAIRING。  
在BLUETOOTH配对过程中, BLUETOOTH指示灯 ( ) 快速闪烁。
- 2 在BLUETOOTH设备上开启BLUETOOTH功能、搜索设备并选择“HT-CT780”。  
如需密码, 请输入“0000”。
- 3 确保BLUETOOTH指示灯 ( ) 点亮。  
连接已建立。

聆听登记设备播放的音乐

- 1 重复按INPUT, 直到显示[BT]。  
在尝试进行BLUETOOTH配对的过程中, BLUETOOTH指示灯 ( ) 闪烁。
- 2 在BLUETOOTH设备上选择“HT-CT780”。
- 3 确保BLUETOOTH指示灯 ( ) 点亮。  
连接已建立。
- 4 在BLUETOOTH设备上开始播放音乐。

使用一触连接 (NFC) 时

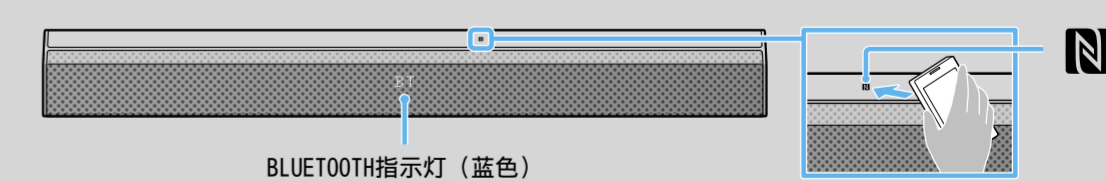

- 1 在智能手机上下载、安装并启动“NFC轻松连接”应用程序。
- 2 将智能手机轻触有源扬声器上的N标记。



- 3 确保BLUETOOTH指示灯 ( ) 点亮。  
连接已建立。  
• 兼容设备  
• 配备内置NFC功能的智能手机、平板电脑和音乐播放器  
(操作系统: Android™ 2.3.3或更高版本, 不含Android 3.x)



“SongPal”是可使用智能手机或平板电脑等操作本系统的应用程序。  
可从App Store或下面的网站下载“SongPal”：  
<http://www.sonymstyle.com.cn/songpal/index.htm>