

快速入门指南

NWZ-A15/A17



数码音频/视频播放器

关于手册

如需查看有关WALKMAN®的详细信息，请访问互联网上的帮助指南。

http://rd1.sony.net/help/dmp/nwza10/h_cn/



虽然浏览是免费的，但根据您的运营商会同，您可能被收取通信费。

有关基本操作、客户支持网站URL和重要信息，请参阅本手册中“如何安装和阅读帮助指南”一节。



出版年月：2014/9 * 4 5 4 8 7 3 4 2 1 * (1)

©2014 Sony Corporation Printed in Malaysia 4-548-734-21(1)

内容

请检查包装中的项目。

- Walkman (1)
 - USB连接线 (1)
 - 快速入门指南 (本手册)
- Walkman不提供耳机和microSD卡。

为电池充电

当Walkman与正在运行的电脑连接时，Walkman中的电池便可进行充电。

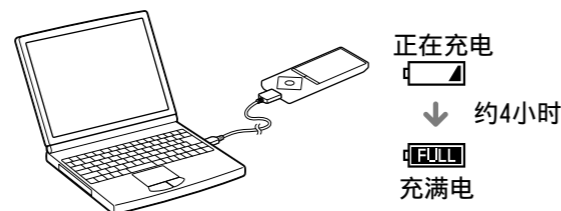

当Walkman充满电后，请将其从电脑上断开。

注意

- 为防止电池性能降低，请每六个月或每年对电池至少充电一次。

如何安装和阅读帮助指南

将“帮助指南”安装到电脑上。本指南包含Walkman的基本操作、客户支持网站URL以及如何将音乐等内容传送到Walkman。

1 将Walkman连接到正在运行的电脑。

2 打开以下文件夹，双击Walkman上的可执行文件。

- Windows 7或更低版本：[开始] - [计算机] - [WALKMAN] - [FOR_WINDOWS] - [Help_Guide_Installer(.exe)]。
- Windows 8：[“开始”屏幕] - [桌面] - [文件资源管理器] - [计算机] - [WALKMAN] - [FOR_WINDOWS] - [Help_Guide_Installer(.exe)]。
- Windows 8.1：[台式] - [文件资源管理器] - [这台电脑] - [WALKMAN] - [FOR_WINDOWS] - [Help_Guide_Installer(.exe)]。
- Mac：[Finder] - [WALKMAN] - [FOR_MAC] - [Help_Guide_Installer_for_mac]。

3 按照屏幕说明完成安装。

4 若要阅读帮助指南，双击电脑上的快捷方式或生成的别名图标。

如何使用Walkman

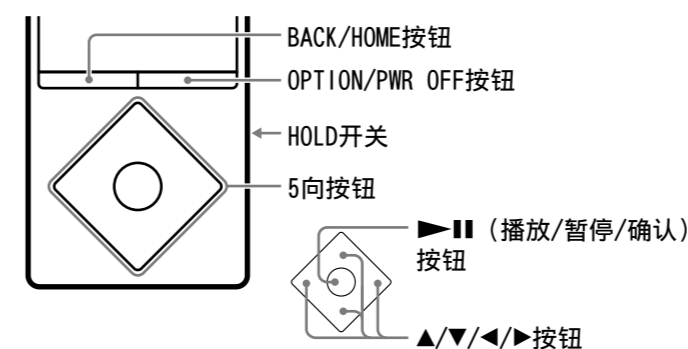

打开和关闭电源

打开电源

朝与箭头相反的方向滑动HOLD开关，按下任一按钮。

选择显示语言

传送内容前请选择显示语言。

1 从主菜单上，选择 [设定]。

2 选择[语言设定 (Language)] - 所需语言设定。

关闭电源

按住OPTION/PWR OFF按钮。

提示

- 如果没有操作，画面将自动关闭。若要打开画面，请按下BACK/HOME按钮。
- 如果在一段时间内没有操作，则Walkman将自动关机。

如何使用主菜单

当按住BACK/HOME按钮时，会出现主菜单。从主菜单开始，可以播放音频、搜索歌曲以及改变设定等。

在主菜单处，您可以使用5向按钮在画面上选择所需项目。

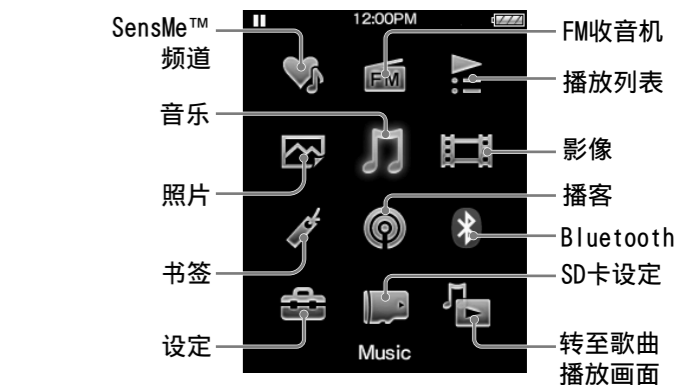
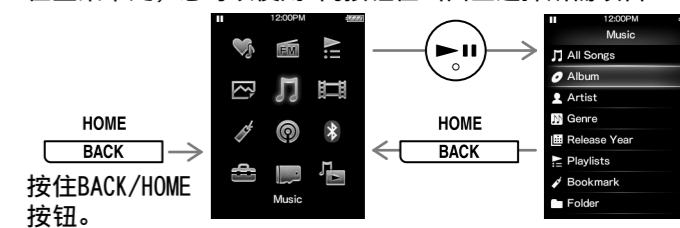

所示画面和示意图仅供参考，可能与实际产品或画面不同。

各部件和控制按钮

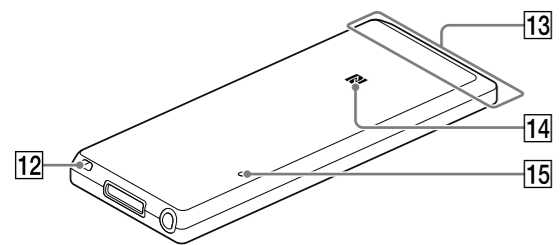
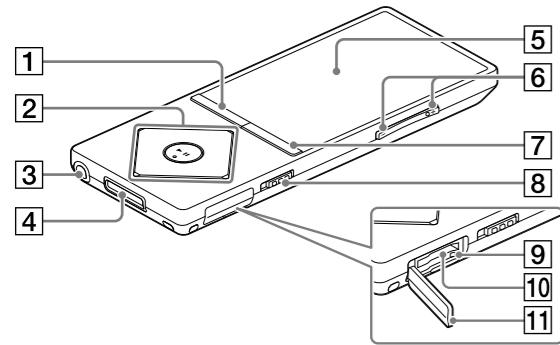

1 BACK/HOME按钮

2 5向按钮^{*1}

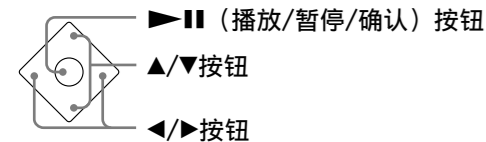

3 耳机插孔

4 WM-PORT插孔

连接USB连接线（提供）或者外部设备（不提供）。

5 显示屏

6 VOL（音量）+^{*1}/ - 按钮

按下VOL +按钮可调高音量，按下VOL -按钮可调低音量。

7 OPTION/PWR OFF（选项/关机）按钮

按下即可显示选项菜单。

当您按住此按钮时，画面会关闭，Walkman会进入待机模式。

8 HOLD开关

9 存取指示灯

10 microSD卡槽

插入microSD卡，直到咔嗒一声就位为止。

11 槽盖

12 挂绳孔

14 N标记

13 内置Bluetooth天线

15 RESET按钮

用笔尖或回形针等。

^{*1} 带有触觉点。可使用触觉点帮助按钮操作。

关于音量操作（仅限符合欧洲指令的国家/地区）

警报（提示音）和警告[确认音量等级]的目的是，在您首次将音量提高到某个会伤害耳朵的等级时，可对您的耳朵提供保护。您可以通过按下任一按钮取消警报和警告。

注意

- 取消警报和警告后，您可以调高音量。
- 首次发出警告后，音量每累计达到会伤害耳朵的某个等级20小时，便重复发出警报和警告一次。发生这种情况时，音量会自动调低。
- 如果将音量设置到伤害您耳朵的某个等级且您关闭了Walkman，则音量将自动调低到对耳朵安全的某个等级。

打开和关闭Bluetooth功能

与Bluetooth设备连接（打开Bluetooth功能）

1 打开Walkman要连接的Bluetooth音频设备并将设备设置为连接待机状态。

2 在Walkman主菜单上，选择 [Bluetooth] - [连接到音频设备]。

3 选择要连接的Bluetooth音频设备。Bluetooth音频设备与Walkman连接。

提示

- 首次连接Bluetooth音频设备时，需要将Walkman与设备进行配对。
- 有关配对详情，请参阅帮助指南。有关查看“帮助指南”的详情，请参阅反面的“如何安装和阅读帮助指南”。

与Bluetooth设备断开连接（关闭Bluetooth功能）

1 在主菜单上，选择 [Bluetooth] - [断开连接音频设备]。

故障排除

如果Walkman工作异常，请尝试采取以下步骤解决问题。

1 从帮助指南（HTML文档）的“故障排除”中查找问题的症状，然后尝试列出的所有纠正措施。

2 将Walkman连接至电脑对电池进行充电。

3 用笔尖或回形针等按RESET按钮。

RESET按钮

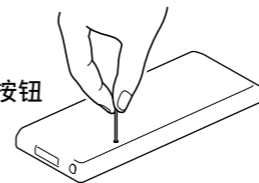

症状和纠正方法

Walkman无法对电池充电或被电脑识别。

- USB连接线（提供）未正确连接到电脑的USB接口。断开USB连接线，然后再重新连接。
- 使用提供的USB连接线。
- 首次使用Walkman时，或者长时间未使用Walkman时，可能需要几分钟才能被电脑识别。查看Walkman与电脑相连约10分钟后能否被电脑识别。

Walkman不工作或电源无法打开。

- Walkman与电脑连接时无法进行操作。将Walkman从电脑上断开连接。

注意事项

有关法律和商标的信息

有关法律、法规和商标权的信息，请参阅随附软件中包含的“重要信息”。若要阅读该信息，请在电脑上安装随附软件。

请勿将电池（安装的电池组或多个电池）长时间暴露在直射阳光、火焰或类似的过热热源附近。

额定电流 800 mA

锂电池用户不可自行更换，如电池损坏需要更换，请联系专业人员。

也可以连接适用本型号的Sony USB充电交流电源适配器（另购）对电池进行充电。

使用产品前请仔细阅读本使用说明书，并请妥善保管

关于售后服务的提示：

在产品出现性能故障需修理时，索尼公司有权视情况单方决定仅为用户提供更换式维修服务，即直接通过为用户更换质量合格的产品的方式进行修理，而不再采取其他修理方式。

关于软件与数据的提示：

对各种原因引起的用户自己的软件或数据的损坏/丢失等，索尼不承担赔偿、恢复、修理及其他任何责任。详情敬请查阅产品包装中的保修卡。

关于耳机

- 避免以高音量播放设备，否则长时间播放可能会影响听力。
- 室外使用高音量可能会听不见周围声音。在不得影响听力的情况下，如开车或骑车时，请勿收听设备。
- 由于耳机是设计成可在户外使用的，声音会透过耳机传到外面来。请注意不要打扰周围的人。

无线功能

频率范围：2400 - 2483.5 MHz
13.56 MHz

发射功率：≤ 20 dBm (EIRP) [2400 - 2483.5 MHz]
≤ 42 dBμA/m (10 米处场强，准峰值) [13.56 MHz]

不得擅自更改发射频率、加大发射功率（包括额外加装射频功率放大器），不得擅自外接天线或改用其它发射天线。

使用时不得对各种合法的无线电业务产生有害干扰。一旦发现有害干扰现象时，应立即停止使用，并采取措施消除干扰后方可继续使用。

使用微功率无线电设备，必须忍受各种无线电业务的干扰或工业、科学及医疗应用设备的辐射干扰。不得在飞机和机场附近使用。

设计和规格如有变更，恕不另行通知。

中国大陆地区的用户

制造商：索尼公司

总经销商：索尼（中国）有限公司

地址：北京市朝阳区太阳宫中路12号楼冠城大厦701

原产地：马来西亚