

# Let's try out your new IC recorder

## IC Recorder Startup Guide



ICD-TX650

4-543-030-24(1)



### Refer to the Help Guide

This is the Startup Guide, which provides you with instructions on the basic operations of the IC recorder. The Help Guide is an online manual. Refer to the Help Guide when you would like to know further details, operations and possible solutions when a problem occurs.

[http://rd1.sony.net/help/icd/t65/h\\_zz/](http://rd1.sony.net/help/icd/t65/h_zz/)

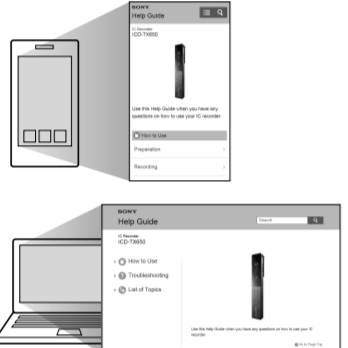

### Parts and controls

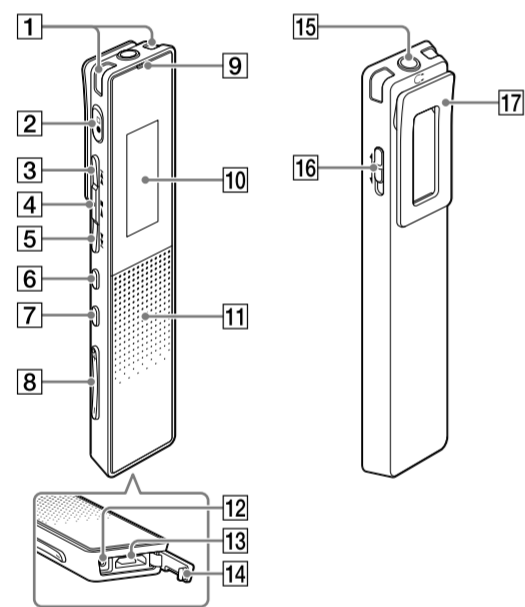

- 1 Built-in microphones (L/R)
- 2 (record/recording stop) button
- 3 (cue/fast forward) button
- 4 (play/enter/stop) button\*1
- 5 (review/fast backward) button
- 6 OPTION button
- 7 BACK/HOME button
- 8 VOL (volume) +/- button\*1
- 9 Operation indicator
- 10 Display window
- 11 Speaker\*2
- 12 RESET button (inside the USB connector cover)
- 13 USB connector (inside the USB connector cover)
- 14 USB connector cover
- 15 (headphones) jack
- 16 POWER•HOLD switch
- 17 Clip

\*1 These buttons have a tactile dot. Use it as a reference point for operations, or to identify each terminal.

\*2 The built-in speaker is for checking the recorded sound, so the volume is limited. If playback sound is not loud enough or is difficult to hear, use headphones (not supplied.)

### Charge

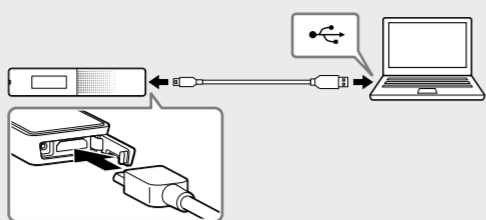

- 1 **Charge the IC recorder.**  
Using the supplied USB cable, connect the USB connector inside the USB connector cover to a USB port of a running computer. Charging starts. When the battery is fully charged, the battery indicator will indicate "Full."
- 2 **Disconnect the IC recorder.**  
Make sure that the operation indicator does not light. Then refer to the Help Guide to remove the IC recorder safely.

### Power on

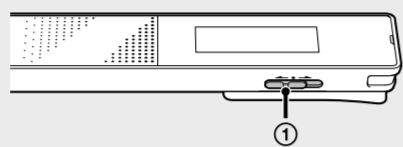

- 1 **Turn the power on.**  
Slide and hold the POWER•HOLD switch in the direction of "POWER" until the window display appears.
- To turn the power off, slide and hold the POWER•HOLD switch in the direction of "POWER" until "Power Off" is displayed.
- To prevent unintentional operations (HOLD)**
- To release the IC recorder from the HOLD status, slide the POWER•HOLD switch towards the center.

### Set the initial settings

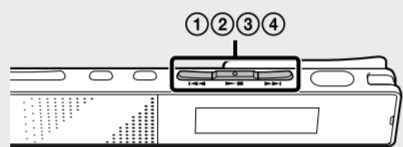

When you turn on the power for the first time, or when the clock has not been set, "Setting Date&Time" appears, and you can set the clock.

- 1 Press or to select "Next," and then press .
- Setting Date&Time
- Next Skip
- 2 Press or to change the number of the year, and then press to enter the number. Repeat this procedure to set month, day, hour, and minute in sequence.
- 2014 y 1 m 1 d  
12 : 00 AM
- You can move the cursor to the previous item by pressing BACK/HOME.
- 3 Press or to select "Next," and then press .
- 2014 y 10m 10d  
10 : 00 AM  
Next Back
- The clock reflects the setting and the setting window for turning the beep sound on or off is displayed.
- 4 Press or to select "Yes" or "No," and then press .
- Use Beep?
- Yes No
- When you finish setting the beep, the HOME menu window is displayed.
- Record

- Note**
- If you do not press any buttons within 1 minute at initial settings, "Quit Initial Set-up?" or "Quit Beep Settings?" appears on the display window.
  - You can set the clock setting and beep sound setting later. For details, refer to the Help Guide of the IC recorder.

### The display turns off automatically

Press BACK/HOME to turn on the display. The screen off timer is set to "Auto Screen Off" by default for saving battery power. If no operation is attempted for approximately 30 seconds in the stop mode and for approximately 10 seconds in the recording and playback modes, the display turns off automatically. You can perform a button operation, however, even while the display is off.

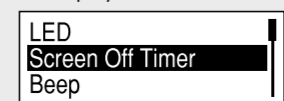

- Note**
- To change the settings, press and hold BACK/HOME and select "Settings" - "Common Settings" - "Screen Off Timer" - "No Auto Screen Off."

### Select the menu language

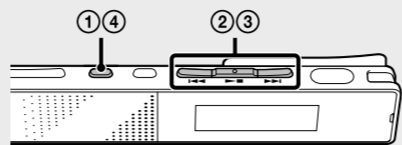

- 1 Press and hold BACK/HOME.
  - 2 Press or to select "Settings" - "Common Settings" - "Language," and then press .
- Speaker Output  
Language  
Date&Time
- 3 Press or to select the language that you want to use in the display window, and then press .
- You can select the following languages: Deutsch (German), English\*, Español (Spanish), Français (French), Italiano (Italian), Русский (Russian), 한국어 (Korean), 简体中文 (Chinese), 繁體中文 (Chinese), and ไทย (Thai)
- \* Default setting
- 4 Press and hold BACK/HOME to return to the HOME menu.

### Record

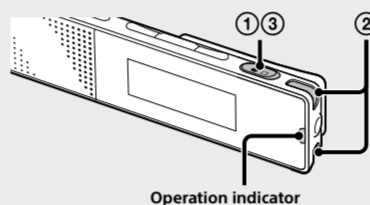

**Note**

Before you start using the IC recorder, make sure that you slide the POWER•HOLD switch towards the center to release the HOLD status.

- 1 Press .
- Recording starts and the operation indicator lights in red.
- 1h23m45s
- 2 Place the IC recorder so that the built-in microphones face the direction of the source to be recorded.
  - 3 Press again to stop recording. "Saving..." appears and the display returns to the recording stop mode window.
- By pressing after you stop recording, you can play back the file just recorded.

### Listen

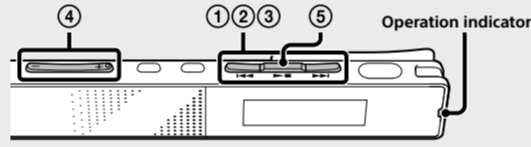

- 1 Press or to select "Recorded Files" from the HOME menu, and then press .
  - 2 Press or to select the desired folder, and then press .
  - 3 Press or to select the desired file, and then press .
- Playback starts and the operation indicator lights in green.
- 140101\_0010  
04/04 1h23m45s
- 4 Adjust the volume by pressing VOL +/-.
  - 5 Press to stop playback.

### Delete

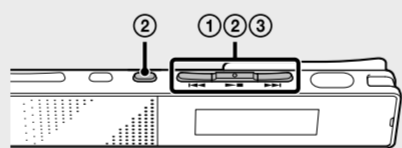

- Note**
- Once a file is deleted, you cannot restore it.
- 1 Select the file you want to delete from the list of recorded files or play back the file you want to delete.
  - 2 Press OPTION, press or to select "Delete a File," and then press .
- "Delete?" appears and the specified file is played back for confirmation.
- Play Mode  
Delete a File  
Delete Track Marks
- 3 Press or to select "Yes," and then press .
- "Please Wait" appears in the display window and the selected file will be deleted.

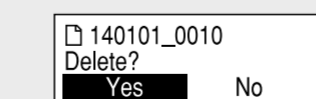

### Using the HOME menu

You can display the HOME menu to use each function by pressing and holding BACK/HOME. The HOME menu allows you to select a function, search your recorded files, or change the settings on the IC recorder.

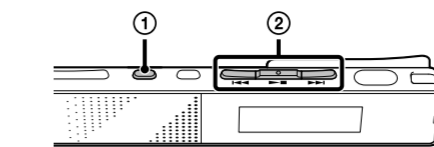

- 1 Press and hold BACK/HOME. The HOME menu window appears.

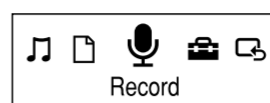

The HOME menu items are aligned in the following sequence.



- 2 Press or to select the function you want to use, and then press .
- You can select the functions listed below:
- |  |                       |  |
|--|-----------------------|--|
|  | <b>Podcast</b>        | You can select podcast files imported from a computer, and play them back.   |
|  | <b>Music</b>          | You can select music files imported from a computer, and play them back.   |
|  | <b>Recorded Files</b> | You can select files recorded using the IC recorder, and play them back. The recorded files are stored in a FOLDER.                            |
|  | <b>Record</b>         | You can display the recording window. To start recording, press .  |
|  | <b>Settings</b>       | You can display the Settings menu and change various settings on the IC recorder.  |
|  | <b>Return to XX*</b>  | Select this item to return to the window displayed before entering the HOME menu. * The function you are currently using is displayed in "XX." |

### Using the OPTION menu

You can display the OPTION menu by pressing OPTION. The OPTION menu items vary for each function of the IC recorder, and allow you to change various settings, etc.

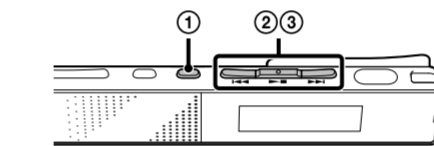

- 1 Select the function you want to use from the HOME menu, press and then press OPTION. The OPTION menu items for the function you have selected are displayed.
- Recording Folder  
Scene Select  
Recording Delay
- 2 Press or to select the menu item for which you want to make setting, and then press .
  - 3 Press or to select the setting that you want to set, and then press .

**Note**

About details of the setting items with each functions, refer to the Help Guide.

### Copying files from the IC recorder to your computer

You can copy the files and folders from the IC recorder to your computer to store them.

- 1 Connect the IC recorder to your computer.
- 2 Copy files or folders you want to transfer to your computer. Drag and drop the files or folders you want to copy from "IC RECORDER" to the local disk on your computer.

**To copy a file or folder (Drag and drop)**

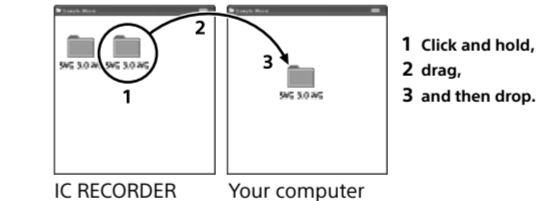

- 3 Disconnect the IC recorder from your computer.

**Note**

You can copy the Help Guide file stored in the built-in memory to your computer in the same way.

### Installing Sound Organizer

Install Sound Organizer on your computer. Sound Organizer allows you to exchange files between the IC recorder and your computer. Songs imported from music CDs and other media, MP3 and other audio files imported to a computer, and podcasts can also be played and transferred to the IC recorder.

**Note**

Sound Organizer is compatible with Windows computers only. It is not compatible with Mac.

**Note**

When installing Sound Organizer, log in to an account with administrator privileges.

- 1 Using the supplied USB cable, connect the USB connector inside the USB connector cover to a USB port of a running computer.

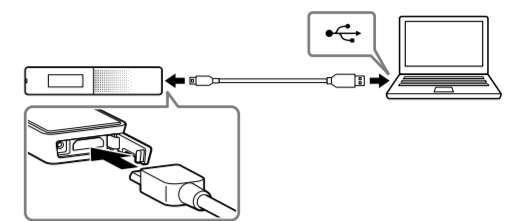

- 2 Make sure the IC recorder has been recognized properly. While the IC recorder is connected to the computer, "Connecting" is displayed in the display window of the IC recorder.
- 3 Go to the [Start] menu, click [Computer], and then double-click [IC RECORDER] → [FOR WINDOWS].
- 4 Double-click [SoundOrganizer\_V1601] (or [SoundOrganizer\_V1601.exe]). Follow the instructions that appear on the screen.
- 5 Make sure that you accept the terms of the license agreement, select [I accept the terms in the license agreement], and then click [Next].
- 6 When the [Setup Type] window appears, select [Standard] or [Custom], and then click [Next]. Follow the instructions on the screen and set the installation settings when you select [Custom].
- 7 When the [Ready to Install the Program] window appears, click [Install]. The installation starts.
- 8 When the [Sound Organizer has been installed successfully.] window appears, check [Launch Sound Organizer Now], and then click [Finish].

**Note**

You may need to restart your computer after installing Sound Organizer.

**Note**

If you format the built-in memory, all data stored there will be deleted. (The Help Guide and the Sound Organizer software will also be deleted.)

### Precautions

**On power**

DC 3.7 V: Use the built-in rechargeable lithium-ion battery DC 5.0 V: when using USB AC adaptor  
Rated current consumption: 500 mA

**On safety**

Do not operate the unit while driving, cycling or operating any motorized vehicle.

**On handling**

- Do not leave the unit in a location near heat sources, or in a place subject to direct sunlight, excessive dust or mechanical shock.
- Should any solid object or liquid fall into the unit, have the unit checked by qualified personnel before operating it any further.
- When using your IC recorder, remember to follow the precautions below in order to avoid warping the cabinet or causing the IC recorder to malfunction.
  - Do not sit down with the IC recorder in your back pocket.
  - Do not put your IC recorder into a bag with the headphones/earphones cord wrapped around it and subject the bag to strong impact.

If you have any questions or problems concerning your unit, please consult your nearest Sony dealer.

**WARNING**

Do not expose the batteries (battery pack or batteries installed) to excessive heat such as sunshine, fire or the like for a long time.

**Capacity (User available capacity\*\*1\*2)**

16 GB (approx. 14,400 GB = 15,461,882,265 Byte)

\*1 A small amount of the internal memory is used for file management and therefore not available for user storage.

\*2 When the built-in memory is formatted with the IC recorder.

**Dimensions (w/h/d) (not incl. projecting parts and controls) (JEITA)\*3**

Approx. 102.0 mm × 20.0 mm × 7.4 mm

**Mass (JEITA)\*3**

Approx. 29 g

\*3 Measured value by the standard of JEITA (Japan Electronics and Information Technology Industries Association)

### Check the supplied items

- IC Recorder (1)
- USB cable (1)
- Carrying pouch (1)
- Startup Guide (this sheet)
- Warranty card (for the customers in Korea)
- Application Software, Sound Organizer (Installer file stored in the built-in memory so that you can install it to your computer.)
- Help Guide (HTML file stored in the built-in memory so it can easily be copied to your computer.)

**Optional accessories**

- USB AC adaptor AC-UD20, AC-U50AG

**Note**

Depending on the country or region, some of the models or optional accessories are not available.



IC 레코더 시작 설명서



ICD-TX650

도움말 안내 참조하기

이것은 IC 레코더의 기본적인 조작 방법을 설명하는 시작 설명서입니다. 도움말 안내는 온라인 매뉴얼입니다. 더 자세한 내용, 조작, 문제 발생 시의 가능한 해결책을 알고 싶으시면 도움말 안내를 참조하십시오.

http://rd1.sony.net/help/icd/t65/h\_zz/

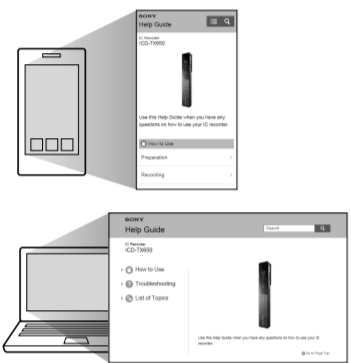

각 부분 및 조작 스위치류

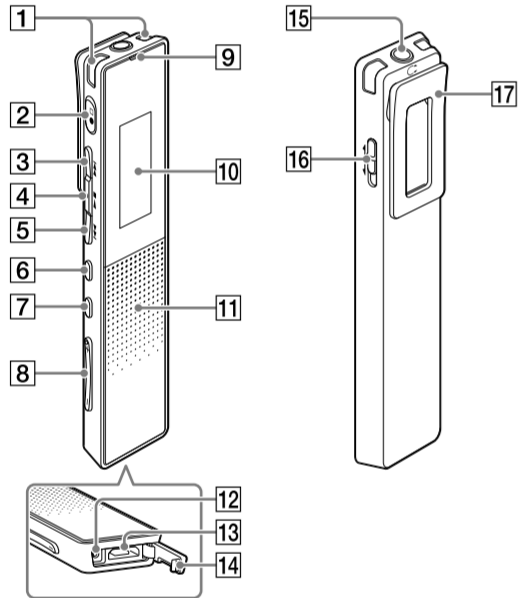

- 1 내장 마이크론(L/R)
- 2 ●□ (녹음/녹음 중단) 버튼
- 3 ▶▶ (큐/앞으로 빨리 감기) 버튼
- 4 ▶▶ (재생/엔터/중단) 버튼\*
- 5 ◀◀ (리뷰/뒤로 빨리 감기) 버튼
- 6 OPTION 버튼
- 7 BACK/HOME 버튼
- 8 VOL (볼륨) +/- 버튼\*
- 9 조작 표시등
- 10 표시창
- 11 스피커\*2
- 12 RESET 버튼 (USB 커넥터 커버 안쪽)
- 13 USB 커넥터 (USB 커넥터 커버 안쪽)
- 14 USB 커넥터 커버
- 15 ◻ (헤드폰) 잭
- 16 POWER•HOLD 스위치
- 17 클립

\*1 이들 버튼에는 돌기가 있습니다. 조작을 위한 기준이나 각 단자를 구별할 때 사용하십시오.  
\*2 내장 스피커는 녹음된 사운드를 확인하기 위한 것이므로, 볼륨이 제한됩니다. 재생 사운드가 충분히 크지 않거나 들리지 않는 경우, 헤드폰(별매품)을 사용하십시오.

IC 레코더를 사용해 봅시다

충전하기

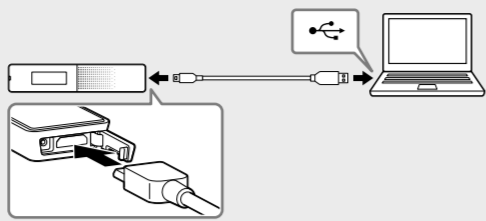

- 1 IC 레코더를 충전합니다. 제공된 USB 케이블을 사용하는 경우, USB 커넥터 커버 내의 USB 커넥터를 실행 중인 컴퓨터의 USB 포트에 연결합니다. 충전이 시작됩니다. 배터리가 완전히 충전되면 배터리 표시에 "Full"이 나타납니다.
- 2 IC 레코더를 분리합니다. 조작 표시등이 켜지지 않았는지 확인하십시오. 그런 다음 도움말 안내를 참조하여 IC 레코더를 안전하게 제거하십시오.

전원 켜기

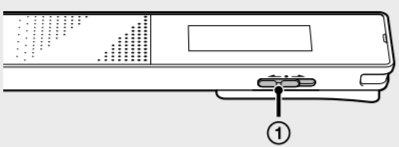

- 1 전원을 켭니다. 표시창이 나타날 때까지 POWER•HOLD 스위치를 "POWER" 방향으로 민 상태로 누르고 있습니다. POWER•HOLD 스위치를 "POWER" 방향으로 밀고 있습니다.

- 오조작을 방지하려면 (HOLD)**
- 1 전원을 켭니다. 표시창이 나타날 때까지 POWER•HOLD 스위치를 "POWER" 방향으로 밀고 있습니다.
- 전원을 끄려면 "Power Off"가 나타날 때까지 POWER•HOLD 스위치를 "POWER" 방향으로 밀고 있습니다.

초기 설정 수행하기

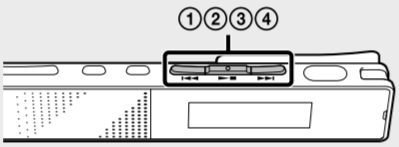

전원을 처음으로 켜거나 시계가 설정되어 있지 않으면, "Setting Date&Time"이 나타나고, 시계를 설정할 수 있습니다.

- 1 ◀◀ 또는 ▶▶를 눌러 "Next"를 선택한 다음 ▶▶를 누릅니다.



- 2 ◀◀ 또는 ▶▶를 눌러 연도 숫자를 변경한 다음, ▶▶를 눌러 숫자를 입력합니다. 이 절차를 반복하여 월, 일, 시, 분을 차례로 설정하십시오.

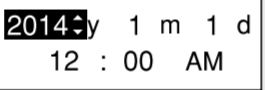

BACK/HOME를 눌러 커서를 이전 항목으로 이동할 수 있습니다.

- 3 ◀◀ 또는 ▶▶를 눌러 "Next"를 선택한 다음 ▶▶를 누릅니다.



설정이 시계에 반영되며, 신호음을 켜거나 끄기 위한 설정 창이 표시됩니다.

- 4 ◀◀ 또는 ▶▶를 눌러 "Yes" 또는 "No"를 선택한 다음 ▶▶를 누릅니다.



신호음 설정을 마쳤으면, HOME 메뉴 창이 표시됩니다.



- 참고**
- 초기 설정에서 1분 이내에 버튼을 누르지 않을 경우, "Quit Initial Set-up?" 또는 "Quit Beep Settings?"이 표시창에 나타납니다.
  - 시계 설정과 신호음 설정은 나중에 설정할 수 있습니다. 자세한 내용은 IC 레코더의 도움말 안내를 참조하십시오.

화면이 자동으로 꺼짐

BACK/HOME를 누르면 화면이 켜집니다. 배터리 절전을 위해 기본적으로 화면 꺼짐 타이머는 "Auto Screen Off"로 설정됩니다. 중지 모드에서 약 30초 정도 조작이 없거나 녹음 및 재생 모드에서 약 10초 정도 조작이 없으면, 화면이 자동으로 꺼집니다. 그러나 화면이 꺼져 있는 중이라도 버튼 조작을 수행할 수 있습니다.

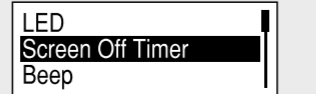

설정을 변경하려면, BACK/HOME를 누른 상태에서 "Settings" - "Common Settings" - "Screen Off Timer" - "No Auto Screen Off"를 선택합니다.

메뉴 언어 선택하기

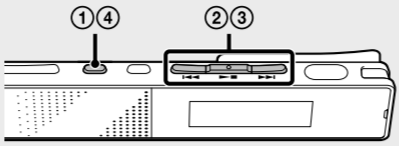

- 1 BACK/HOME를 누르고 있습니다.
- 2 ◀◀ 또는 ▶▶를 눌러 "Settings" - "Common Settings" - "Language"를 선택한 다음 ▶▶를 누릅니다.

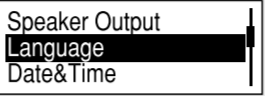

- 3 ◀◀ 또는 ▶▶를 눌러 표시 창에 사용하려는 언어를 선택한 다음, ▶▶를 누릅니다. 다음과 같은 언어를 선택할 수 있습니다. Deutsch (독일어), English\* (영어), Español (스페인어), Français (프랑스어), Italiano (이탈리아어), Русский (러시아어), 한국어, 简体中文 (중국어), 繁體中文 (중국어) 및 1語 (태국어) \* 기본 설정

- 4 HOME 메뉴로 돌아가려면 BACK/HOME를 누르고 있습니다.

녹음하기

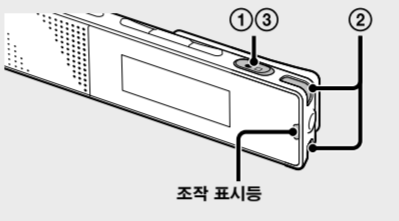

IC 레코더를 사용하기 전에 반드시 POWER•HOLD 스위치를 중앙으로 밀어서 HOLD 상태를 해제하십시오.

- 1 ●□을 누릅니다. 녹음이 시작되고 조작 표시등이 적색으로 켜집니다.

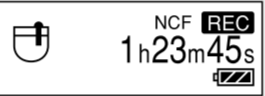

- 2 내장 마이크론이 녹음할 음원 쪽을 향하도록 IC 레코더를 놓습니다.

- 3 녹음을 중단하려면 ●□을 다시 누르십시오. "Saving..."이 나타나고 화면이 녹음 정지 모드 창으로 돌아갑니다.

녹음을 정지한 후 ▶▶를 눌러, 방금 녹음한 파일을 재생할 수 있습니다.

들기

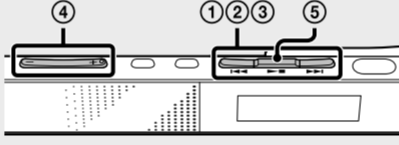

- 1 ◀◀ 또는 ▶▶를 눌러 HOME 메뉴에서 "Recorded Files"를 선택한 다음, ▶▶를 누릅니다.

- 2 ◀◀ 또는 ▶▶를 눌러 원하는 폴더를 선택한 다음, ▶▶를 누릅니다.

- 3 ◀◀ 또는 ▶▶를 눌러 원하는 파일을 선택한 다음, ▶▶를 누릅니다. 재생이 시작되고 조작 표시등이 녹색으로 켜집니다.

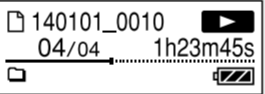

- 4 VOL +/-를 눌러서 볼륨을 조절합니다.
- 5 재생을 중단하려면 ▶▶를 누르십시오.

삭제하기

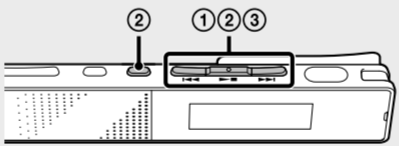

**참고**  
일단 삭제된 파일은 복원할 수 없습니다.

- 1 녹음된 파일 목록에서 삭제하려는 파일을 선택하거나 삭제하려는 파일을 재생합니다.

- 2 OPTION을 누르고, ◀◀ 또는 ▶▶를 눌러 "Delete a File"를 선택한 다음 ▶▶를 누릅니다. "Delete?"가 표시되고 지정된 파일이 확인을 위해 재생됩니다.

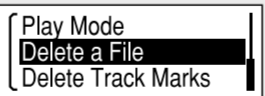

- 3 ◀◀ 또는 ▶▶를 눌러 "Yes"를 선택한 다음 ▶▶를 누릅니다. 표시창에 "Please Wait"가 나타나고 선택한 파일이 삭제됩니다.

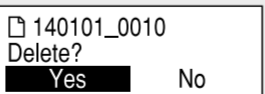

HOME 메뉴 사용하기

BACK/HOME를 누른 상태에서 각 기능을 사용하기 위해 HOME 메뉴를 표시할 수 있습니다. HOME 메뉴를 통해 기능을 선택하거나, 녹음된 파일을 검색하거나, IC 레코더의 설정을 변경할 수 있습니다.

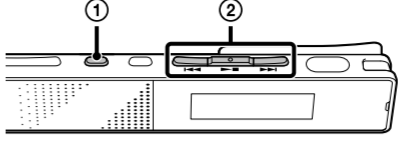

- 1 BACK/HOME를 누르고 있습니다. HOME 메뉴 창이 나타납니다.



HOME 메뉴 항목은 다음 순서로 정렬되어 있습니다.

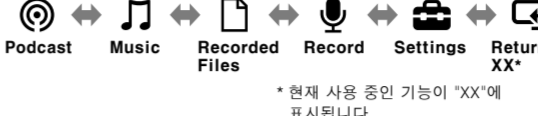

- 2 ◀◀ 또는 ▶▶를 눌러 사용하려는 기능을 선택한 다음, ▶▶를 누릅니다. 아래에 나열된 기능을 선택할 수 있습니다.

Podcast	컴퓨터에서 가져온 포드캐스트 파일을 선택하여 재생할 수 있습니다.
Music	컴퓨터에서 가져온 음악 파일을 선택하여 재생할 수 있습니다.
Recorded Files	IC 레코더를 사용하여 녹음된 파일을 선택하고 재생할 수 있습니다. 녹음된 파일은 FOLDER(폴더)에 저장됩니다.
Record	녹음 창을 표시할 수 있습니다. 녹음을 시작하려면, ●□을 누릅니다.
Settings	Settings 메뉴를 표시하고 IC 레코더의 다양한 설정을 변경할 수 있습니다.
Return to XX*	이 항목을 선택하면 HOME 메뉴에 들어가기 이전에 표시되었던 창으로 돌아갑니다. * 현재 사용 중인 기능이 "XX"에 표시됩니다.

OPTION 메뉴 사용하기

OPTION 메뉴를 눌러서 OPTION 메뉴를 표시할 수 있습니다. OPTION 메뉴는 IC 레코더의 각 기능에 따라 다르고 다양한 설정 등을 변경할 수 있습니다.

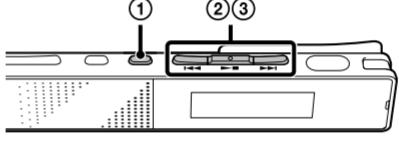

- 1 HOME 메뉴에서 사용할 기능을 선택하고, ▶▶를 누른 다음 OPTION을 누릅니다. 선택한 기능에 대한 OPTION 메뉴 항목이 표시됩니다.



- 2 ◀◀ 또는 ▶▶를 눌러 설정을 하려는 메뉴 항목을 선택한 다음, ▶▶를 누릅니다.

- 3 ◀◀ 또는 ▶▶를 눌러 설정하려는 설정을 선택한 다음, ▶▶를 누릅니다.

각 기능과 함께 설정 항목에 대한 자세한 정보는, 도움말 안내를 참조하십시오.

IC 레코더에서 컴퓨터로 파일 복사하기

파일 및 폴더를 IC 레코더에서 컴퓨터로 복사해서 저장할 수 있습니다.

- 1 컴퓨터에 IC 레코더를 연결합니다.

- 2 전송하고 싶은 파일 또는 폴더를 컴퓨터에 복사합니다.

복사하고 싶은 파일이나 폴더를 "IC RECORDER" 에서 컴퓨터의 로컬 디스크로 끌어다 놓습니다.

- 3 파일이나 폴더를 복사하려면(끌어놓기)



- 3 컴퓨터에서 IC 레코더를 분리합니다.

내장 메모리에 저장된 도움말 안내 파일을 동일한 방식으로 컴퓨터에 복사할 수 있습니다.

Sound Organizer 설치하기

컴퓨터에 Sound Organizer를 설치합니다. Sound Organizer를 사용하여 IC 레코더와 컴퓨터 사이에 파일을 교환할 수 있습니다. 또한 음악 CD로부터 가져온 곡과 컴퓨터로 가져온 기타 미디어, MP3 및 기타 오디오 파일과 팟캐스트도 재생할 수 있으며, IC 레코더로 전송할 수 있습니다.

**참고**  
Sound Organizer는 Windows 컴퓨터와만 호환됩니다. Mac과는 호환되지 않습니다.

Sound Organizer를 설치할 때에는 관리자 권한이 있는 사용자 계정으로 로그인하십시오.

- 1 제공된 USB 케이블을 사용하여, USB 커넥터 커버 내의 USB 커넥터를 실행 중인 컴퓨터의 USB 포트에 연결하십시오.

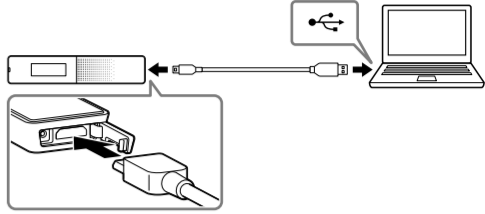

- 2 IC 레코더가 바르게 인식되고 있는지 확인합니다. IC 레코더를 컴퓨터에 연결하고 있는 동안은 IC 레코더의 표시창에 "Connecting"이 나타납니다.

- 3 [시작] 메뉴로 가서, [컴퓨터]를 클릭한 다음, [IC RECORDER] → [FOR WINDOWS]를 더블 클릭합니다.

- 4 [SoundOrganizer\_V1601] (또는 [SoundOrganizer\_V1601.exe])를 더블 클릭합니다. 화면에 나타나는 지시에 따릅니다.

- 5 사용자 계약조건에 동의할 때에는 [I accept the terms in the license agreement]를 선택한 후 [Next]를 클릭합니다.

- 6 [Setup Type] 창이 나타나면 [Standard] 또는 [Custom]을 선택한 다음 [Next]를 클릭합니다. [Custom]을 선택했을 때에는 화면의 지시에 따라 설치 프로그램을 설정합니다.

- 7 [Ready to Install the Program] 창이 나타나면, [Install]를 클릭합니다. 설치가 시작됩니다.

- 8 [Sound Organizer has been installed successfully.] 창이 나타나면, [Launch Sound Organizer Now]를 선택한 다음, [Finish]를 클릭합니다.

**참고**  
Sound Organizer를 설치한 후에 컴퓨터를 다시 시작해야 할 수 있습니다.

**참고**  
내장 메모리를 포맷한 경우, 저장된 모든 데이터가 삭제됩니다. (도움말 안내와 Sound Organizer 소프트웨어도 삭제됩니다.)

사용상의 주의

**전원에 대하여**  
DC 3.7 V: 내장 리튬이온 충전지를 사용하십시오  
DC 5.0 V: USB AC 어댑터를 사용하는 경우  
정격 소비 전류: 500 mA

**안전성에 대하여**  
자전거나 오토바이 또는 자동차 운전 중에는 본 제품을 사용하지 마십시오.

**취급에 대하여**  
• 본 제품은 난방 기구 가까이나 직사광선이 닿는 장소, 먼지나 진동이 심한 장소에 비치하지 마십시오.  
• 본체 내부로 물건이나 액체가 들어갔을 때에는 사용을 중지하고 기술자의 점검을 받으십시오.

• IC 레코더를 사용할 때는, 캐비닛이 휘거나 IC 레코더에 고장이 발생하지 않도록 다음과 같은 사용상의 사항을 준수하십시오.  
- 햇수머리에 IC 레코더를 넣은 채 자리에 있지 마십시오.  
- IC 레코더에 헤드폰/이어폰 코드를 감아 가방에 넣지 말고, 가방에 충격이 가해지지 않도록 하십시오.

본 제품에 대한 질문이나 문제점은 가까운 Sony 대리점으로 문의하십시오.

**경고**  
배터리(설치한 배터리 또는 배터리 팩)를 햇빛이나 불 등 과열에 장시간 노출하지 마십시오.

주의

다 쓴 배터리는 함부로 버리지 마십시오. 배터리를 폐기할 경우 소각 및 불속에 버리지 마십시오. 열로 인해 폭발 및 화재가 발생할 수 있습니다. 배터리는 집안 쓰레기들과 같이 버리지 말아주십시오. 재활용으로 분리배출하십시오.

2차 단절전지나 전지를 폐기할 때는 서로 다른 전기 화학 시스템을 가진 단절전지나 전지를 서로 격리해 주십시오. 단락으로 인한 전지의 발열을 방지하기 위하여 방전상태로 폐기하여 주십시오.

단자 부분이 쇼트(단락)하지 않도록 테이프 등으로 싸서 버려 주십시오. 취급설명서로 지정한 충전 방법을 따라서 충전하십시오.

MSIP-REI-SOK-ICD-TX650  
상호명 : 소니코리아(주)  
기자재명 : IC Recorder  
모델명 : ICD-TX650  
제조연월 : 제품에 표시  
제조사/제조국 : Sony Corporation/China

이 기기는 가정용(B급) 전자파적합기기로서 주로 가정에서 사용하는 것을 목적으로 하며, 모든 지역에서 사용할 수 있습니다.

**용량(사용자 사용 가능한 용량)\*1\*2)**  
16 GB (약 14.40 GB = 15,461,882,265 바이트)  
\*1 내장 메모리의 일부는 파일 관리에 사용되므로 사용자 저장소로 사용할 수 없습니다.  
\*2 IC 레코더를 사용해 내장 메모리를 포맷한 경우.

**크기(w/h/d) (돌출되어 있는 각 부분 및 조작 스위치류 미포함) (JEITA)\*3**  
약 102.0 mm × 20.0 mm × 7.4 mm

**중량 (JEITA)\*3**  
약 29 g  
\*3 JEITA (Japan Electronics and Information Technology Industries Association) 표준으로 측정된 값

**동봉품 확인하기**

- IC 레코더(1)
- USB 케이블(1)
- 휴대용 파우치(1)
- 시작 설명서 (본 종이)
- 보충 카드 (한국 고객용)
- 어플리케이션 소프트웨어, Sound Organizer (컴퓨터에 설치할 수 있도록 내장 메모리에 저장되어 있는 설치 프로그램 파일.)
- 도움말 안내 (HTML 파일은 내장 메모리에 저장되어 있으므로, 컴퓨터에 쉽게 복사할 수 있습니다.)

**옵션 액세서리**  
• USB AC 어댑터 AC-UD20, AC-U50AG

**참고**  
국가 또는 지역에 따라, 일부 모델 또는 옵션 액세서리는 사용할 수 없습니다.

**화면이 자동으로 꺼짐**  
BACK/HOME를 누르면 화면이 켜집니다. 배터리 절전을 위해 기본적으로 화면 꺼짐 타이머는 "Auto Screen Off"로 설정됩니다. 중지 모드에서 약 30초 정도 조작이 없거나 녹음 및 재생 모드에서 약 10초 정도 조작이 없으면, 화면이 자동으로 꺼집니다. 그러나 화면이 꺼져 있는 중이라도 버튼 조작을 수행할 수 있습니다.

LED Screen Off Timer Beep

설정을 변경하려면, BACK/HOME를 누른 상태에서 "Settings" - "Common Settings" - "Screen Off Timer" - "No Auto Screen Off"를 선택합니다.

**삭제하기**  
일단 삭제된 파일은 복원할 수 없습니다.

- 1 녹음된 파일 목록에서 삭제하려는 파일을 선택하거나 삭제하려는 파일을 재생합니다.
- 2 OPTION을 누르고, ◀◀ 또는 ▶▶를 눌러 "Delete a File"를 선택한 다음 ▶▶를 누릅니다. "Delete?"가 표시되고 지정된 파일이 확인을 위해 재생됩니다.
- 3 ◀◀ 또는 ▶▶를 눌러 "Yes"를 선택한 다음 ▶▶를 누릅니다. 표시창에 "Please Wait"가 나타나고 선택한 파일이 삭제됩니다.

Delete?

Yes No