

# CD/DVD Player

Reference Guide \_\_\_\_\_ **US**

Guide de référence \_\_\_\_\_ **FR**

## DVP-SR200P



# WARNING

To reduce the risk of fire or electric shock, do not expose this apparatus to rain or moisture.

To avoid electrical shock, do not open the cabinet. Refer servicing to qualified personnel only.

The AC power cord must be changed only at a qualified service shop.

Batteries or batteries installed apparatus shall not be exposed to excessive heat such as sunshine, fire or the like.

## CAUTION

The use of optical instruments with this product will increase eye hazard. As the laser beam used in this CD/DVD player is harmful to eyes, do not attempt to disassemble the cabinet.

Refer servicing to qualified personnel only.

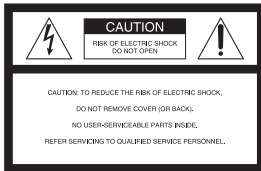

This symbol is intended to alert the user to the presence of uninsulated "dangerous voltage" within the product's enclosure that may be of sufficient magnitude to constitute a risk of electric shock to persons.



This symbol is intended to alert the user to the presence of important operating and maintenance (servicing) instructions in the literature accompanying the appliance.

## Precautions

- To prevent fire or shock hazard, do not place objects filled with liquids, such as vases, on the apparatus.
- The player is not disconnected from the AC power source as long as it is connected to the wall outlet, even if the player itself has been turned off.
- Do not install this player in a confined space, such as a bookshelf or similar unit.
- Install the player so that the AC power cord can be unplugged from the wall socket immediately in the event of trouble.
- If the player is brought directly from a cold to a warm location, or is placed in a very damp room, moisture may condense on the lenses inside the player. Should this occur, the player may not operate properly. In this case, remove the disc and leave the player turned on for about half an hour until the moisture evaporates.

## CAUTION

You are cautioned that any changes or modifications not expressly approved in this manual could void your authority to operate this equipment.



This equipment has been tested and found to comply with the limits for a Class B digital device, pursuant to Part 15 of the FCC Rules. These limits are designed to provide reasonable protection against harmful interference in a residential installation. This equipment generates, uses, and can radiate radio frequency energy and, if not installed and used in accordance with the instructions, may cause harmful interference to radio communications. However, there is no guarantee that interference will not occur in a particular installation. If this equipment does cause harmful interference to radio or television reception, which can be determined by turning the equipment off and on, the user is encouraged to try to correct the interference by one or more of the following measures:

- Reorient or relocate the receiving antenna.
- Increase the separation between the equipment and receiver.

- Connect the equipment into an outlet on a circuit different from that to which the receiver is connected.
- Consult the dealer or an experienced radio/TV technician for help.

## Note about the discs

- Do not use the following discs:
- A disc recorded in a color system other than NTSC, such as PAL or SECAM (this player conforms to the NTSC color system).
  - A disc that has a non-standard shape (e.g., card, heart).
  - A disc with a label or sticker on it.

## Region code

Your player has a region code printed on the back of the unit and only will play commercial DVDs (playback only) labeled with identical region codes. This system is used to protect copyrights.

Commercial DVDs labeled  will also play on this player.

Depending on the commercial DVD, there may be no region code indication, even though playing the commercial DVD is prohibited by area restrictions.

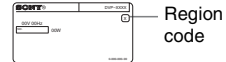

## Copyrights

- Manufactured under license from Dolby Laboratories. Dolby and the double-D symbol are trademarks of Dolby Laboratories.
- "DVD+RW," "DVD-RW," "DVD+R," "DVD+R DL," "DVD-R," "DVD VIDEO," and "CD" logos are trademarks.
- MPEG Layer-3 audio coding technology and patents licensed from Fraunhofer IIS and Thomson.
- This product meets ENERGY STAR<sup>®</sup> guidelines for energy efficiency. ENERGY STAR and the ENERGY STAR mark are registered U.S. marks. ENERGY STAR is a registered mark owned by the U.S. government.

## About this manual

“DVD” may be used as a general term for commercial DVDs, DVD+RWs/DVD+Rs/DVD+R DLs (+VR mode) and DVD-RWs/DVD-Rs/DVD-R DLs (VR mode, video mode).

# Playback

## Control Menu display

Use the Control Menu to select a function and to view related information.

### Press DISPLAY.

To change the Control Menu display, press DISPLAY again.

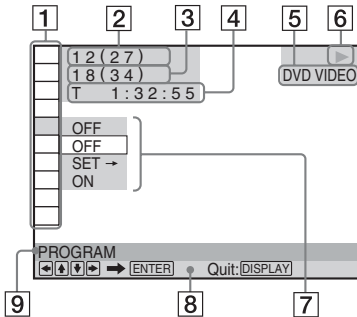

- 1** Control Menu items
- 2** Currently playing title/Total number of titles
- 3** Currently playing chapter/Total number of chapters
- 4** Playing time
- 5** Selected disc type
- 6** Playback status
- 7** Selected item icon/menu options
- 8** Operation message
- 9** Selected Control Menu item

## Menu list

Item	Item Name, Function
------	---------------------

	<b>TITLE/SCENE/TRACK</b>
--	--------------------------

	<b>CHAPTER/INDEX</b>
--	----------------------

	<b>TRACK</b>
--	--------------

Selects the title, scene, track, chapter, or index to be played.

	<b>TIME/TEXT</b>
--	------------------

Checks the elapsed time and the remaining playback time.

Input the time code for picture and music search (DVD only).

	<b>TOP MENU/MENU</b>
--	----------------------

(DVD VIDEO only)

**TOP MENU:** Displays the top menu.

**MENU:** Displays the menu.

	<b>ORIGINAL/PLAY LIST</b>
--	---------------------------

Selects the type of title (DVD-VR mode) to be played: ORIGINAL, or edited PLAY LIST.

	<b>PROGRAM*<sup>1</sup>, *<sup>2</sup></b>
--	--

Selects the title, chapter, or track to play in the order you want.

- 1 Select "SET →," then press ENTER and select the title (T), chapter (C), or track (T) you want to program, and press ENTER.
- 2 Repeat selecting the title, chapter, or track.
- 3 Press ►.

	<b>SHUFFLE*<sup>1</sup>, *<sup>2</sup></b>
--	--

Plays the title, chapter, or track in random order.

	<b>REPEAT*<sup>1</sup>, *<sup>2</sup></b>
--	---

Plays all titles/tracks/albums or a single title/chapter/track/album/file repeatedly.

	<b>A-B REPEAT*<sup>1</sup>, *<sup>2</sup></b>
--	---

Specifies the parts you want to play repeatedly.

- 1 During playback, select "SET →," then press ENTER.  
The "A-B REPEAT" setting bar appears.
- 2 When you find the starting point (point A), press ENTER.
- 3 When you reach the ending point (point B), press ENTER again.



## PARENTAL CONTROL

Set to prohibit playback on this player.

**PLAYER** →: Playback of some DVD VIDEOS can be limited according to a predetermined level such as the age of the users. Scenes may be blocked or replaced with different scenes (Parental Control).

**PASSWORD** →: Enter a 4-digit password using the number buttons. Also use this menu to change the password.

### Parental Control (limited playback)

You can set a playback limitation level.

- 1 Select "PLAYER →," then press ENTER. Enter or re-enter your 4-digit password, then press ENTER.
- 2 Press **↑/↓** to select "STANDARD," then press ENTER. Press **↑/↓** to select an area, then press ENTER. When you select "OTHERS →," select and enter a standard code. See "PARENTAL CONTROL AREA CODE LIST" at the end of this manual.
- 3 Press **↑/↓** to select "LEVEL," then press ENTER. Press **↑/↓** to select the level, then press ENTER. Parental Control setting is complete. The lower the value, the stricter the limitation. To turn off the Parental Control function, set "LEVEL" to "OFF."

If you forget your password, enter "199703" in the password box, press ENTER, and then enter a new 4-digit password.



## SETUP

**QUICK**: Use Quick Setup to choose the desired language of the on-screen display, the aspect ratio of the TV and the audio output signal.

**CUSTOM**: In addition to the Quick Setup setting, you can adjust various other settings (page 7).

**RESET**: Returns the settings in "SETUP" to the default setting.



## ZOOM\*<sup>1</sup>

Magnifies the image up to four times the original size, scroll using **←/↑/↓/→**.



## ANGLE

Changes the angle.



## CUSTOM PICTURE MODE

Selects the picture quality that best suits the program you are watching.

**STANDARD**: Displays a standard picture.

**DYNAMIC**: Produces a bold dynamic picture by increasing the picture contrast and the color intensity.

**CINEMA**: Enhances details in dark areas by increasing the black level.

**MEMORY** →: Adjusts the picture in greater detail.



## SHARPNESS

Exaggerates the outline of the image to produce a sharper picture.

**OFF**: Cancels this option.

- 1: Enhances the outline.
- 2: Enhances the outline more than 1.



## TVS (TV Virtual Surround)

Selects surround sound effect when connecting a stereo TV or 2 front speakers. This only works when playing a multichannel Dolby audio sound track. Furthermore, if the player is set up to output the signal from the DIGITAL OUT (COAXIAL) jack, the surround effect will only be heard when "DOLBY DIGITAL" is set to "D-PCM" in "AUDIO SETUP" (page 8).

**OFF**: Cancels the setting.

**TVS DYNAMIC THEATER/**

**TVS DYNAMIC/**

**TVS WIDE**: These modes are effective when the distance between the front L and R speakers is short, such as with built-in speakers on a stereo TV.

**TVS NIGHT**: This feature is useful when you want to hear the dialog and enjoy the surround sound effects of "TVS WIDE" at low volume.

**TVS STANDARD**: Use this setting when you want to use TVS with 2 separate speakers.

\*<sup>1</sup> To return to normal play, select "OFF" or press CLEAR.

\*<sup>2</sup> The play mode is canceled when:  
– you open the disc tray.  
– you turn off the player.

## ◆Items for DATA discs

---

Item	Item Name, Function
------	---------------------

---



### ALBUM

Selects the album that contains music and photo files to be played.



### FILE

Selects the photo file to be played.



### ALBUM

Selects the album that contains the video file to be played.



### FILE

Selects the video file to be played.



### DATE

Displays the date the picture was taken by a digital camera.



### INTERVAL\*

Specifies the duration for which the slides are displayed on the screen.



### EFFECT\*

Selects the effects to be used for changing slides during a slide show.

**MODE 1:** The images randomly cycle through the effects.

**MODE 2:** The image sweeps in from top left to bottom right.

**MODE 3:** The image sweeps in from top to bottom.

**MODE 4:** The image sweeps in from left to right.

**MODE 5:** The image stretches out from the center of the screen.

**OFF:** Turns off this function.



### MEDIA

Selects the media type you want to play.

**VIDEO:** Plays video files.

**PHOTO (MUSIC):** Plays photo and music files as a slide show. You can view a slide show with sound when music and photo files are placed in the same album. If the playing time of either music or photos is longer, the longer one continues without sound or image.

**PHOTO:** Plays photo files.

**MUSIC:** Plays music files. Press SUBTITLE while playing music files that contain unsynchronized lyric information. The player supports MP3 ID3 Lyrics only.

---

\* Depending on the file, this function may not be possible.

---

## The player automatically returns to standby mode

If any button on the player or remote is not pressed for more than 25 minutes, the player automatically returns to standby mode.

---

## To play VIDEO CDs with PBC functions

When you start playing a VIDEO CD with PBC (Playback control) functions, the menu for your selection appears.

### To play without using PBC

Press ◀◀/▶▶ or the number buttons while the player is stopped to select a track, then press ▶ or ENTER. To return to PBC playback, press ■ twice, then press ▶.

---

## To lock the disc tray (Child Lock)

You can lock the disc tray to prevent it being opened by mistake.

When the player is in standby mode, press in order, ⏪ RETURN, ENTER, and I/O on the remote.

The player turns on and “L O C K” (LOCKED) appears on the front panel display. The ▲ button does not work while the Child Lock is set.

### To unlock the disc tray

When the player is in standby mode, press in order, ⏪ RETURN, ENTER, and I/O on the remote again.

## Controlling TVs with the remote

You can control the sound level, input source, and power switch of your Sony TV with the supplied remote.

If your TV is listed in the table below, set the appropriate manufacturer's code.

When you replace the batteries of the remote, set the appropriate code number again.

1 While holding down TV **I/⏻**, press the number buttons to select your TV's manufacturer's code.

2 Release TV **I/⏻**.

### Code numbers of controllable TVs

Sony	01 (default)
Hitachi	02
LG/Goldstar/NEC	04
MGA/Mitsubishi	13
Panasonic	19
Philips	21
Pioneer	16
RCA	10
Samsung	20
Sharp	18
Toshiba	07

## CUSTOM Menu

You can adjust various settings.

Press **DISPLAY** when the player is in stop mode, select  (**SETUP**), and then select "CUSTOM." The CUSTOM menu appears.

### Menu list

Item	Item Name, Function
------	---------------------

#### LANGUAGE SETUP

**OSD (On-Screen Display):** Switches the display language on the screen.

**MENU\*<sup>1</sup>:** Selects the desired language for the disc's menu. (DVD VIDEO only)

**AUDIO\*<sup>1</sup>:** Switches the language of the sound track. When you select "ORIGINAL," the language given priority in the disc is selected. (DVD VIDEO only)

**SUBTITLE\*<sup>1</sup>:** Switches the language of the subtitle recorded on the DVD VIDEO. When you select "AUDIO FOLLOW," the language for the subtitles changes according to the language you selected for the sound track. (DVD VIDEO only)

#### SCREEN SETUP

**TV TYPE:** Selects the aspect ratio of the connected TV.

16:9

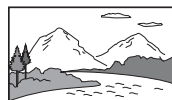

4:3 LETTER BOX



4:3 PAN SCAN



**SCREEN SAVER:** When set to "ON," the screen saver appears when the player is in pause or stop mode for 15 minutes. Press **▶** to turn off the screen saver.

**BACKGROUND:** Selects the background color or picture on the TV screen. If you set "JACKET PICTURE," even though the disc does not contain a jacket picture, the "GRAPHICS" picture appears.

**BLACK LEVEL:** Selects the black level (setup level) for video signals output from the jacks other than COMPONENT VIDEO OUT.

**BLACK LEVEL (COMPONENT OUT):** Selects the black level (setup level) for video signals output from the COMPONENT VIDEO OUT jacks.

**PROGRESSIVE (COMPONENT OUT ONLY)\*<sup>2</sup>:** Set to "ON" if your TV accepts progressive format signals. When you select "ON," set also the following "MODE (PROGRESSIVE)" and "4:3 OUTPUT."

**MODE (PROGRESSIVE):** If you select "AUTO," the player detects the format (film-based or video-based), and converts to the appropriate version.

**4:3 OUTPUT:** This setting is effective only when you set "TV TYPE" to "16:9." Select "FULL" when you can change the aspect ratio on your TV.



## CUSTOM SETUP

**AUTO PLAY:** When set to "ON," the player automatically starts playback when the player is turned on by a timer (not supplied).

**PAUSE MODE:** Selects the picture in pause mode. Normally select "AUTO." When the picture is output in high resolution, set to "FRAME." (DVD only)

**TRACK SELECTION:** Gives the sound track which contains the highest number of channels priority when you play a DVD VIDEO on which multiple audio formats (PCM, DTS, or Dolby Digital format) are recorded. If you select "AUTO," priority is given. (DVD VIDEO only)

**MULTI-DISC RESUME:** Switches the Multi-disc Resume setting on or off. Resume playback can be stored in memory for up to 6 different DVD VIDEOS/VIDEO CDs. If you start the settings again, the resume point is cleared. (DVD VIDEO/VIDEO CD only)

---



## AUDIO SETUP

**AUDIO DRC (Dynamic Range Control)\*<sup>3</sup>:** Set according to the surrounding environment. Set to "TV MODE" when the smallest sounds are indiscernible, or set to "WIDE RANGE" when the listening environment is good, for example, in a home movie theater.

**DOWNMIX\*<sup>3</sup>:** Switches the method for mixing down to 2 channels when you play a DVD which has rear sound elements (channels), or is recorded in Dolby Digital format. Normally select "DOLBY SURROUND."

**DIGITAL OUT:** Selects if audio signals are output via the DIGITAL OUT (COAXIAL) jack. When you select "ON," set also the following "DOLBY DIGITAL," "DTS," or "48kHz/96kHz PCM."



**DOLBY DIGITAL:** Selects the type of Dolby Digital signal. Set to "D-PCM" when the player is connected to an audio component without a built-in Dolby Digital decoder.

**DTS:** Selects the type of DTS audio signal. Set to "ON" when you play a DVD VIDEO with DTS sound tracks. Do not set to "ON" when you connect the player to an audio component without a DTS decoder.

**48kHz/96kHz PCM:** Selects the sampling frequency of the digital audio output signal. (DVD VIDEO only)

---

\*<sup>1</sup> When you select "OTHERS →," select and enter a language code. See "LANGUAGE CODE LIST" at the end of this manual.

\*<sup>2</sup> If the picture does not appear normally or goes blank, reset the setting. Press  to turn off, enter "369," and then press  to turn on the player again.

\*<sup>3</sup> This function affects the output from the following jacks:  
– AUDIO OUT L/R jacks.  
– DIGITAL OUT (COAXIAL) jack only when "DOLBY DIGITAL" is set to "D-PCM."



---

## Information

---

### Troubleshooting

If you experience any of the following difficulties while using the player, use this troubleshooting guide to help remedy the problem before requesting repairs. Should any problem persist, consult your nearest Sony dealer.

---

#### The power is not turned on.

- Check that the power cord is connected securely.

---

#### There is no picture/picture noise appears.

- Re-connect the connecting cord securely.
- The connecting cords are damaged.
- Check the connection to your TV and switch the input selector on your TV so that the signal from the player appears on the TV screen.
- The disc is dirty or flawed.
- Press **I/⏻** to turn off the player, and enter "369" using the number buttons on the remote, then press **I/⏻** to turn on the player again.

---

#### There is no sound.

- Re-connect the connecting cord securely.
- The connecting cord is damaged.
- The player is in pause mode or in Slow-motion Play mode.
- The player is in fast forward or fast reverse mode.

---

#### The remote does not function.

- The batteries in the remote are weak.
- The remote is not pointed at the remote sensor  on the player.
- When you operate the player by pressing buttons on the remote in sequence, press the buttons within 5 seconds of each other.

---

#### The disc does not play.

- The disc is turned over.  
Insert the disc with the playback side facing down.
- The disc is skewed.
- The player cannot play certain discs.
- The region code on the DVD does not match the player.
- Moisture has condensed inside the player.
- The player cannot play a recorded disc that is not correctly finalized.

---

#### The player does not operate properly.

- When static electricity, etc., causes the player to operate abnormally, unplug the player.

---

#### The disc tray does not open and "LOCK" (LOCKED) appears on the front panel display.

- Child Lock is set (page 6).

---

#### The disc tray does not open and "E-LOCK" (TRAY LOCKED) appears on the front panel display.

- Contact your Sony dealer or local authorized Sony service facility.

---

#### "C13" appears on the front panel display.

- Clean the disc with a cleaning cloth or check its format.

---

#### "C31" appears on the front panel display.

- Re-insert the disc correctly.

---

### Playable file format

Video: MPEG-1 (Cyber-shot data)

Photo: JPEG (DCF format)

Music: MP3 (except for mp3PRO)/WMA (except for WMA Pro)\*<sup>1</sup>, \*<sup>2</sup>/AAC\*<sup>1</sup>, \*<sup>2</sup>/LPCM/WAVE

\*<sup>1</sup> Files with copyright protection (Digital Right Management) cannot be played.

\*<sup>2</sup> The player does not play coded files such as Lossless.

Supported extensions: ".mpg", ".mpeg", ".jpg", ".mp3", ".wma", ".m4a", ".wav"

Supported discs: DVD, DVD±RW/±R/±R DL, Music CD/Super VCD, CD-R/RW

- DATA CDs recorded according to ISO 9660 Level 1/Level 2, or its extended format, Joliet.
- DATA DVDs recorded according to UDF.
- The player will play any file in the above, even if the file format differs. Playing such data may generate noise that can result in speaker damage.
- To play a complex hierarchy of folders may take some time. Create albums with no more than two hierarchies.
- Some video, photo, and music files may not play, depending on the encoding/recording condition.
- To start playback and proceed to the next or another album/file may take some time.

- The player will recognize a maximum of 200 albums and 600 files. It can recognize up to 300 music files and 300 photo files when “PHOTO (MUSIC)” is selected.
- The player may not play a combination of two or more video files.
- The player cannot play a video file of size more than 720 (width) × 576 (height)/2 GB.
- Depending on the file, playback may not be smooth. You are recommended to create the file at a lower bit rate.
- The player may not play back the high bit rate video file on the DATA CD smoothly. You are recommended to play back using DATA DVD.

### Note about recordable media

Some recordable media cannot be played on this player due to the recording quality or physical condition of the disc, or the characteristics of the recording device and authoring software. The disc will not play if it has not been correctly finalized. Also some DATA discs created in Packet Write format cannot be played.

### For player that cannot play images that contain a copy protection only

Images in DVD-VR mode with CPRM (Content Protection for Recordable Media) protection may not be played.

### Note on playback operations of DVDs and VIDEO CDs

Some playback operations of DVDs and VIDEO CDs may be intentionally set by software producers. Since this player plays DVDs and VIDEO CDs according to the disc contents the software producers designed, some playback features may not be available. Also, refer to the operating instructions supplied with the DVDs or VIDEO CDs.

### Note on discs

This unit is designed to playback discs that conform to the Compact Disc (CD) standard. DualDiscs and some music discs encoded with copyright protection technologies do not conform to the Compact Disc (CD) standard. Therefore, these discs may not be compatible with this unit.

---

## Specifications

### System

Laser: Semiconductor laser

### Outputs

- AUDIO OUT (L/R): Phono jack
- DIGITAL OUT (COAXIAL): Phono jack
- COMPONENT VIDEO OUT (Y, P<sub>B</sub>, P<sub>R</sub>): Phono jack
- VIDEO OUT: Phono jack

### General

- Power requirements: 120 V AC, 60 Hz
- Power consumption: 6 W
- Dimensions (approx.): 320 × 38 × 209 mm (12<sup>5</sup>/<sub>8</sub> × 1<sup>1</sup>/<sub>2</sub> × 8<sup>1</sup>/<sub>4</sub> in.) (width/height/depth) incl. projecting parts
- Mass (approx.): 1.1 kg (2 lb 7 oz)
- Operating temperature: 5 °C to 35 °C (41 °F to 95 °F)
- Operating humidity: 25 % to 80 %

### Supplied accessories

- Audio/Video cord (phono plug × 3 ↔ phono plug × 3) (1)
- Remote commander (remote) (1)
- Size AA (R6) batteries (2)

Specifications and design are subject to change without notice.



# AVERTISSEMENT

**Afin de réduire les risques d'incendie ou de choc électrique, n'exposez pas cet appareil à la pluie ni à l'humidité.**

**Pour éviter tout risque d'électrocution, n'ouvrez pas le boîtier. Confiez l'entretien de cet appareil à des personnes qualifiées exclusivement.**

**Pour le remplacement du cordon d'alimentation, s'adresser uniquement à un centre de service après-vente agréé.**

**Ne pas exposer la batterie ou l'appareil dans lequel sont installées les batteries à une chaleur excessive comme le rayonnement direct du soleil, le feu ou autre.**

## ATTENTION

L'utilisation d'instruments optiques avec cet appareil augmente les risques de lésions oculaires. Ne tentez pas de démonter le boîtier, car le faisceau laser du lecteur CD/DVD est dangereux pour les yeux. Ne confiez l'entretien de cet appareil qu'à un technicien compétent.



Ce symbole avertit l'utilisateur de la présence d'une « tension dangereuse » non

isolée dans le boîtier de ce produit. Cette tension peut être suffisamment élevée pour constituer un risque d'électrocution pour les personnes.



Ce symbole avertit l'utilisateur de la présence d'instructions de fonctionnement et

d'entretien (réparation) importantes dans le document fourni avec l'appareil.

## Précautions

- Pour prévenir les risques d'incendie et d'électrocution, ne pas poser de récipients remplis de liquide, tels qu'un vase, sur l'appareil.
- Le lecteur n'est pas débranché de l'alimentation secteur (CA) tant qu'il reste branché à la prise murale, même si l'appareil lui-même est éteint.
- Ne pas installer le lecteur dans un espace clos comme une étagère de bibliothèque ou un meuble semblable.
- Installer le lecteur de manière à ce que le cordon d'alimentation CA puisse être débranché immédiatement de la prise murale en cas de problème.
- Si le lecteur est transporté directement d'un endroit froid à un endroit chaud ou s'il est installé dans une pièce très humide, de la condensation peut se former sur les lentilles situées à l'intérieur de l'appareil. Dans ce cas, il est possible que le lecteur ne fonctionne pas correctement. Retirer alors le disque et laisser le lecteur sous tension pendant environ trente minutes, jusqu'à ce que l'humidité se soit évaporée.

## ATTENTION

Vous êtes avisé du fait que tout changement ou toute modification ne faisant pas l'objet d'une autorisation expresse dans ce manuel pourrait annuler votre droit d'utiliser cet appareil.



Suite aux tests effectués, il est établi que cet appareil numérique de Classe B répond aux normes de l'alinéa 15 du règlement de la FCC. Ces normes sont élaborées pour garantir une protection raisonnable contre les interférences nuisibles dans une installation résidentielle. Cet appareil génère, utilise et peut émettre des fréquences radio, et s'il n'est pas installé et utilisé en suivant les instructions, il peut causer des interférences nuisibles

aux communications radio.

Toutefois, il n'est pas possible de garantir que des interférences ne seront pas causées dans une installation spécifique. Si cet appareil devait causer des interférences nuisibles à la réception radiophonique ou télévisuelle, ce que vous pouvez vérifier en allumant et éteignant l'appareil, nous vous conseillons de tenter de corriger le problème d'interférence par une ou plusieurs de ces mesures :

- Réorientez ou déplacez l'antenne de réception.
- Éloignez l'appareil du récepteur.
- Branchez l'appareil à une prise de courant sur un circuit différent de celui auquel le récepteur est branché.
- Consultez le détaillant ou un technicien spécialisé en radio ou télévision pour obtenir de l'aide.

## Remarques sur les disques

N'utilisez pas les disques suivants :

- Disques enregistrés avec un système couleur autre que NTSC, tel que PAL ou SECAM (ce lecteur est compatible avec le système couleur NTSC).
- Disques de forme non-conventionnelle (ex. : carte, coeur).
- Disques sur lesquels des étiquettes ou autocollants sont apposés.

## Code de zone

Le lecteur est identifié par un code de zone apposé à l'arrière de l'appareil. Il ne peut lire que les disques DVD commerciaux (lecture seule) identifiés par un code de zone identique. Ce système vise à protéger les droits d'auteur.

Les disques DVD commerciaux identifiés par le logo  peuvent également être lus par ce lecteur.

Selon le disque DVD commercial, il est possible qu'aucun code de zone ne soit indiqué, même si la lecture du DVD commercial est restreinte par les limites de zone.



Code de zone

## Droits d'auteur

- Fabriqué sous licence de Dolby Laboratories. Dolby et le sigle double-D sont des marques de commerce de Dolby Laboratories.
- Les logos « DVD+RW », « DVD-RW », « DVD+R », « DVD+R DL », « DVD-R », « DVD VIDEO » et « CD » sont des marques de commerce.
- Technologie de compression audio MP3 (MPEG Layer-3) et brevets utilisés sous licence de Fraunhofer IIS et Thomson.
- Ce produit est conforme à la norme ENERGY STAR<sup>MD</sup> en fait d'efficacité énergétique. ENERGY STAR et la marque ENERGY STAR sont des marques déposées aux États-Unis. ENERGY STAR est une marque déposée appartenant au gouvernement américain.

## À propos de ce mode d'emploi

Le terme générique « DVD » peut être utilisé pour désigner les disques DVD commerciaux, les DVD+RW/DVD+R/DVD+R DL (mode +VR) et les DVD-RW/DVD-R/DVD-R DL (mode VR, mode vidéo).

# Lecture

## Affichage du menu de commande

Utilisez le menu de commande pour sélectionner des fonctions et afficher l'information qui s'y rapporte.

### Appuyez sur DISPLAY.

Pour changer l'affichage du menu de commande, appuyez de nouveau sur DISPLAY.

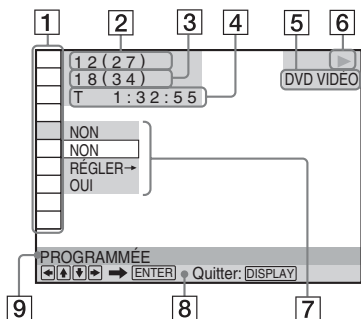

- 1 Paramètres du menu de commande
- 2 Titre en cours de lecture/nombre total de titres
- 3 Chapitre en cours de lecture/nombre total de chapitres
- 4 Temps de lecture
- 5 Type de disque sélectionné
- 6 État de lecture
- 7 Icône de l'élément sélectionné/options du menu
- 8 Message-guide
- 9 Élément sélectionné dans le menu de commande

## Liste des paramètres du menu

### Élément Nom, fonction

**TITRE/SCÈNE/PLAGE**

**CHAPITRE/INDEX**

**PLAGE**

Permet de sélectionner le titre, la scène, la plage, le chapitre ou l'index à lire.

**TEMPS/TEXTE**

Permet de vérifier le temps écoulé et le temps de lecture restant.

Saisissez le code temporel pour la recherche d'image et de musique (DVD uniquement).

**MENU SUPÉRIEUR/MENU**

(DVD VIDÉO uniquement)

**MENU SUPÉRIEUR** : Permet d'afficher le menu supérieur.

**MENU** : Permet d'afficher le menu.

**ORIGINAL/PLAY LIST**

Permet de sélectionner le type de titre (mode DVD-VR (enregistrement vidéo)) à lire : un titre ORIGINAL ou celui d'une PLAY LIST (liste de lecture) modifiée.

**PROGRAMMÉE**\*1, \*2

Permet de sélectionner des titres, des chapitres ou des plages à lire dans l'ordre de votre choix.

1 Sélectionnez « RÉGLER → », puis appuyez sur ENTER et sélectionnez le titre (T), le chapitre (C) ou la piste (T) que vous souhaitez programmer, puis appuyez sur ENTER.

2 Répétez la sélection de titre, de chapitre ou de plage.

3 Appuyez sur ►.

**ALÉATOIRE**\*1, \*2

Lecture des titres, des chapitres ou des plages dans un ordre aléatoire.

**RÉPÉTER**\*1, \*2

Permet de lire de façon répétée la totalité des titres, plages ou albums, ou un seul titre, un seul chapitre, une seule plage, un seul album ou un seul fichier.

---

## **A-B RÉPÉTER**\*1, \*2

Permet de définir le passage à lire de façon répétée.

- 1 En cours de lecture, sélectionnez « RÉGLER → », puis appuyez sur ENTER. La barre de réglage « A-B RÉPÉTER » s'affiche.
- 2 Lorsque vous atteignez le point de départ (point A), appuyez sur ENTER.
- 3 Lorsque vous atteignez le point de fin (point B), appuyez de nouveau sur ENTER.

---

## **CONTRÔLE PARENTAL**





Permet d'interdire la lecture avec ce lecteur.

**LECTEUR →** : Limite la lecture de certains DVD VIDÉO selon un niveau prédéterminé, tel que l'âge des spectateurs. Les scènes peuvent être bloquées ou remplacées par des scènes différentes (Contrôle parental).

**MOT DE PASSE →** : Permet de saisir un mot de passe à 4 chiffres en utilisant les touches numériques. Utilisez également ce menu pour changer le mot de passe.

### **Contrôle parental (lecture limitée)**

Vous pouvez régler un niveau de limitation de lecture.

- 1 Sélectionnez « LECTEUR → », puis appuyez sur ENTER. Saisissez votre mot de passe de 4 chiffres, puis appuyez sur ENTER.
- 2 Appuyez sur  pour sélectionner « STANDARD », puis appuyez sur ENTER. Appuyez sur  pour sélectionner une zone géographique, puis appuyez sur ENTER. Lorsque vous sélectionnez « AUTRES → », saisissez le code de la zone de votre choix. Reportez-vous à la section « PARENTAL CONTROL AREA CODE LIST » apparaissant à la fin du présent mode d'emploi.
- 3 Appuyez sur  pour sélectionner « NIVEAU », puis appuyez sur ENTER. Appuyez sur  pour sélectionner un niveau, puis appuyez sur ENTER. Le réglage du contrôle parental est terminé. Plus la valeur est faible, plus la limitation est stricte. Pour désactiver la fonction Contrôle parental, réglez « NIVEAU » à « NON ».

Si vous avez oublié votre mot de passe, saisissez « 199703 » dans le champ de saisie du mot de passe, appuyez sur ENTER, puis saisissez un nouveau mot de passe de 4 chiffres.

---

---

## **RÉGLAGE**





**RAPIDE** : Utilisez la configuration rapide pour choisir la langue d'affichage, le format d'écran du téléviseur et le signal de sortie audio.

**PERSONNALISÉ** : Permet de régler des paramètres supplémentaires à ceux du réglage rapide (page 8).

**RÉINITIALISATION** : Permet de rétablir les paramètres du menu « RÉGLAGE » à leurs valeurs par défaut.

---

## **ZOOM**\*1

Pour agrandir l'image jusqu'à quatre fois sa taille originale, faites défiler les choix en appuyant sur ///.

---

## **ANGLE**

Permet de changer l'angle.

---

## **MODE PERSONNALISATION IMAGE**

Permet de sélectionner la qualité d'image la mieux adaptée au contenu que vous regardez.

**STANDARD** : Affiche une image standard.

**DYNAMIQUE** : Affiche une image dynamique accentuée en augmentant le contraste et l'intensité des couleurs de l'image.

**CINEMA** : Accentue les détails dans les zones sombres en augmentant le niveau du noir.

**MÉMOIRE →** : Permet de régler l'image de façon plus détaillée.

---

## **NETTÉTÉ**

Permet d'accentuer les contours de l'image afin de produire une image plus nette.

**NON** : Désactive cette option.

**1** : Améliore la netteté.

**2** : Améliore la netteté davantage par rapport au niveau 1.

---



## TVS (ambiophonie virtuelle pour téléviseur)

Sélectionne l'effet sonore ambiophonique lors du raccordement d'un téléviseur stéréo ou de 2 enceintes avant. Cette fonction est uniquement active lors de la lecture d'une trame sonore Dolby multicanaux. De plus, si le lecteur est configuré pour émettre le signal à partir de la prise DIGITAL OUT (COAXIAL), l'effet ambiophonique est uniquement audible lorsque « DOLBY DIGITAL » est réglé à « D-PCM » sous « RÉGLAGE AUDIO » (page 9).

**NON** : Désactive cette option.

**TVS DYNAMIC THEATER/**

**TVS DYNAMIQUE/**

**TVS LARGE** : Ces modes sont applicables lorsque la distance entre les enceintes avant gauche et droite est réduite, par exemple dans le cas d'enceintes intégrées à un téléviseur stéréo.

**TVS NUIT** : Ce mode est utile lorsque vous souhaitez bien entendre les dialogues et les effets ambiophoniques du mode « TVS LARGE », même à faible volume.

**TVS STANDARD** : Utilisez ce réglage lorsque vous souhaitez utiliser la fonction TVS avec 2 enceintes séparées.

\*1 Pour revenir à la lecture normale, sélectionnez « NON » ou appuyez sur CLEAR.

\*2 Le mode de lecture est désactivé lorsque :  
– vous ouvrez le plateau de disque.  
– vous éteignez le lecteur.

## ◆ Paramètres pour disques DATA

### Élément Nom, fonction



#### ALBUM

Permet de sélectionner l'album qui contient les fichiers de musique ou de photo à lire.



#### FICHER

Permet de sélectionner le fichier de photo à afficher.



#### ALBUM

Permet de sélectionner l'album qui contient le fichier vidéo à lire.



#### FICHER

Permet de sélectionner le fichier vidéo à lire.



#### DATE

Affiche la date à laquelle la photo a été prise avec un appareil photo numérique.



## INTERVALLE\*

Permet de définir la durée d'affichage des photos à l'écran dans un diaporama.



## EFFET\*

Permet de sélectionner les effets utilisés pour les transitions entre les images durant un diaporama.

**MODE 1** : Les images passent d'un effet à l'autre, de façon aléatoire.

**MODE 2** : L'image glisse du coin supérieur gauche vers le coin inférieur droit.

**MODE 3** : L'image glisse du haut vers le bas.

**MODE 4** : L'image glisse de la gauche vers la droite.

**MODE 5** : L'image s'étire en partant du centre de l'écran.

**NON** : Désactive cette fonction.



## MÉDIA

Permet de sélectionner le type de média pour la lecture.

**VIDÉO** : Lecture des fichiers vidéo.

**PHOTO (MUSIQUE)** : Lecture des fichiers de photo et de musique en tant que diaporama.

Vous pouvez visionner un diaporama accompagné de musique lorsque les fichiers de musique et de photo sont placés dans le même album. Si le temps de lecture de la musique ou des photos prend davantage de temps, la lecture des fichiers plus longs continue soit sans son, soit sans image.

**PHOTO** : Lecture des fichiers de photo.

**MUSIQUE** : Lecture des fichiers musicaux.

Appuyez sur la touche SUBTITLE lors de la lecture de fichiers de musique qui comportent des données de paroles non synchronisées. Le lecteur prend uniquement en charge les paroles au format MP3 ID3.

\* Selon le fichier, il se peut que cette fonction ne soit pas disponible.



---

## L'appareil retourne automatiquement en mode de veille

Si vous n'appuyez sur aucune touche du lecteur ou de la télécommande pendant plus de 25 minutes, l'appareil retourne automatiquement en mode de veille.

---

## Pour la lecture de CD VIDÉO avec fonctions PBC

Lors de la lecture d'un CD VIDÉO avec fonctions PBC (commandes de lecture), le menu s'affiche pour la sélection que vous avez effectuée.

### Pour la lecture sans fonctions PBC

Appuyez sur **◀◀/▶▶** ou sur les touches numériques lorsque le lecteur est en mode d'arrêt pour sélectionner une plage, puis appuyez sur **▶** ou ENTER. Pour revenir à la lecture avec fonctions PBC, appuyez deux fois sur **■**, puis appuyez sur **▶**.

---

## Pour verrouiller le plateau de disque (verrouillage enfants)

Il est possible de verrouiller le plateau de disque afin d'empêcher son ouverture accidentelle.

Lorsque le lecteur est en mode veille, appuyez dans l'ordre sur les touches de la télécommande **↶** RETURN, ENTER, puis **I/⏻**.

Le lecteur s'allume et le message « **LOCKED** » apparaît dans la fenêtre d'affichage du panneau frontal. La touche **▲** ne fonctionne pas lorsque le verrouillage enfants est activé.

### Pour déverrouiller le plateau de disque

Lorsque le lecteur est en mode veille, appuyez de nouveau dans l'ordre sur les touches de la télécommande **↶** RETURN, ENTER, puis **I/⏻**.

---

## Commander les fonctions d'un téléviseur avec la télécommande

Vous pouvez régler le niveau sonore, la source d'entrée et l'alimentation de votre téléviseur Sony à l'aide de la télécommande fournie.

Si la marque de votre téléviseur est mentionnée dans le tableau ci-dessous, programmez le code de fabricant correspondant.

Lorsque vous remplacez les piles de la télécommande, programmez de nouveau le code approprié.

- 1 Tout en maintenant la touche TV **I/⏻** enfoncée, appuyez sur les touches numériques pour sélectionner le code du fabricant de votre téléviseur.
- 2 Relâchez la touche TV **I/⏻**.

### Codes des téléviseurs dont vous pouvez commander les fonctions

Sony	01 (par défaut)
Hitachi	02
LG/Goldstar/NEC	04
MGA/Mitsubishi	13
Panasonic	19
Philips	21
Pioneer	16
RCA	10
Samsung	20
Sharp	18
Toshiba	07

# Menu PERSONNALISÉ

Ce menu vous permet de régler divers paramètres. Appuyez sur **DISPLAY** lorsque le lecteur est en mode d'arrêt, sélectionnez

 (RÉGLAGE), puis sélectionnez « PERSONNALISÉ ». Le menu PERSONNALISÉ s'affiche.

## Liste des paramètres du menu

### Élément Nom, fonction

#### CHOIX DE LA LANGUE

**ÉCRANS (menus à l'écran)** : Permet de changer la langue des menus à l'écran.

**MENU\***<sup>1</sup> : Permet de sélectionner la langue souhaitée pour le menu du disque. (DVD VIDÉO uniquement)

**AUDIO\***<sup>1</sup> : Permet de changer la langue de la trame sonore. Lorsque vous sélectionnez « ORIGINAL », la langue prioritaire du disque est sélectionnée automatiquement. (DVD VIDÉO uniquement)

**SOUS-TITRE\***<sup>1</sup> : Permet de changer la langue des sous-titres, selon les langues enregistrées sur le DVD VIDÉO. Lorsque vous sélectionnez « IDEM AUDIO », la langue des sous-titres change selon la langue que vous avez choisie pour la bande sonore. (DVD VIDÉO uniquement)

#### RÉGLAGE DE L'ÉCRAN

**TYPE TÉLÉ** : Permet de sélectionner le format d'écran du téléviseur raccordé.

16:9



4:3 LETTER BOX



4:3 PAN SCAN



**ÉCONOMISEUR D'ÉCRAN** : Lorsque vous réglez ce paramètre à « OUI », l'économiseur d'écran s'affiche lorsque vous laissez le lecteur en mode de pause ou d'arrêt pendant 15 minutes. Appuyez sur  pour désactiver l'économiseur d'écran.

**ARRIÈRE-PLAN** : Permet de sélectionner la couleur ou l'image d'arrière-plan qui s'affiche à l'écran du téléviseur. Lorsque vous réglez ce paramètre à « POCLETTE », mais que le disque ne contient pas d'image de pochette, l'image « GRAPHIQUE » s'affiche.

**NIVEAU NOIR** : Permet de sélectionner le niveau de noir (niveau de réglage) pour les signaux vidéo émis par des prises autres que les prises COMPONENT VIDEO OUT.

**NIVEAU NOIR (COMPONENT OUT)** : Permet de sélectionner le niveau de noir (niveau de réglage) pour les signaux vidéo émis par les prises COMPONENT VIDEO OUT.

**PROGRESSIVE (COMPONENT OUT ONLY)\***<sup>2</sup> : Si le téléviseur est compatible avec des signaux de format progressif, réglez ce paramètre à « OUI ». Lorsque vous réglez ce paramètre à « OUI », réglez aussi le paramètre « MODE (PROGRESSIVE) » et « SORTIE 4:3 ».

**MODE (PROGRESSIVE)** : Si vous sélectionnez « AUTO », le lecteur détecte le format (film ou vidéo) et le convertit à la version appropriée.

**SORTIE 4:3** : Ce réglage est uniquement applicable si « TYPE TÉLÉ » est réglé à « 16:9 ». Sélectionnez « PLEIN ÉCRAN » si vous pouvez modifier le format d'écran sur votre téléviseur.



### RÉGLAGE PERSONNALISÉ

**LECTURE AUTO** : Lorsque vous réglez ce paramètre à « OUI », le lecteur démarre automatiquement la lecture lors de l'activation du lecteur par une minuterie (non fournie).

**MODE DE PAUSE** : Permet de sélectionner une image pour le mode de pause. Sélectionnez normalement le réglage « AUTO ». Si l'image est affichée en haute résolution, sélectionnez « IMAGE ». (DVD uniquement)

**SÉLECTION DE PLAGE** : Sélectionne la plage audio comportant le plus grand nombre de canaux prioritaires lors de la lecture d'un DVD VIDÉO sur lequel plusieurs formats audio (PCM, DTS ou Dolby Digital) sont enregistrés. Si vous sélectionnez « AUTO », la priorité est accordée. (DVD VIDÉO uniquement)

**REPRISE MULTI-DISQUE** : Active ou désactive la fonction de reprise de lecture multi-disque. La reprise de lecture peut être gardée en mémoire pour un maximum de 6 DVD VIDÉO/CD VIDÉO différents. Si vous réinitialisez les réglages, le point de reprise est effacé. (DVD VIDÉO/CD VIDÉO uniquement)

## 🔊) RÉGLAGE AUDIO

**DRC AUDIO (commande de plage dynamique)\*<sup>3</sup>** : Réglez ce paramètre selon l'environnement d'écoute. Réglez-le à « TV » lorsque les sons faibles sont inaudibles, ou encore à « LARGE PLAGE » lorsque l'environnement d'écoute est de bonne qualité, par exemple dans un cinéma maison.

**MIXAGE AVAL\*<sup>3</sup>** : Cette fonction modifie la méthode de mixage pour produire un son à 2 canaux lors de la lecture d'un DVD possédant des signaux arrière (canaux) ou enregistré au format Dolby Digital. Sélectionnez normalement le réglage « DOLBY SURROUND ».



**SORTIE NUMÉRIQUE** : Permet d'indiquer si les signaux audio sont émis via la prise DIGITAL OUT (COAXIAL). Lorsque vous réglez ce paramètre à « OUI », réglez aussi le paramètre « DOLBY DIGITAL », « DTS » ou « 48kHz/96kHz PCM ».

**DOLBY DIGITAL** : Permet de sélectionner le type de signal Dolby Digital. Réglez ce paramètre à « D-PCM » si le lecteur est raccordé à un appareil audio sans décodeur Dolby Digital intégré.

**DTS** : Permet de sélectionner le type de signaux audio DTS. Réglez ce paramètre à « OUI » lors de la lecture d'un DVD VIDÉO comportant des plages audio DTS. Ne réglez pas ce paramètre à « OUI » si le lecteur est raccordé à un appareil audio sans décodeur DTS.

**48kHz/96kHz PCM** : Permet de sélectionner la fréquence d'échantillonnage du signal audio numérique en sortie. (DVD VIDÉO uniquement)

\*<sup>1</sup> Lorsque vous sélectionnez « AUTRES → », saisissez le code de langue de votre choix. Reportez-vous à la section « LANGUAGE CODE LIST » apparaissant à la fin du présent mode d'emploi.

\*<sup>2</sup> Si l'image ne s'affiche pas normalement ou qu'aucune image ne s'affiche, réinitialisez ce réglage. Appuyez sur  pour éteindre l'appareil, saisissez « 369 », puis appuyez sur  pour rallumer le lecteur.

\*<sup>3</sup> Cette fonction a un effet sur le signal des sorties suivantes :  
– Prises AUDIO OUT L/R.  
– Prise DIGITAL OUT (COAXIAL) uniquement lorsque « DOLBY DIGITAL » est réglé à « D-PCM ».

## Information

### Dépannage

Si vous rencontrez l'un des problèmes suivants lors de l'utilisation du lecteur, consultez ce guide de dépannage pour tenter de le résoudre. Si le problème persiste, consultez votre détaillant Sony le plus proche.

#### L'appareil ne s'allume pas.

→ Vérifiez si le cordon d'alimentation est correctement raccordé.



#### Aucune image n'apparaît ou l'image comporte des parasites.

→ Rebranchez solidement le câble de raccordement.

→ Les câbles de raccordement sont endommagés.

→ Vérifiez le raccordement à votre téléviseur et commutez le sélecteur d'entrée du téléviseur de manière à ce que le signal provenant du lecteur apparaisse à l'écran du téléviseur.

→ Le disque est sale ou défectueux.

→ Appuyez sur  pour éteindre l'appareil, saisissez « 369 » avec les touches numériques de la télécommande, puis appuyez sur  pour rallumer le lecteur.

#### Il n'y a pas de son.

→ Rebranchez solidement le câble de raccordement.

→ Le câble de raccordement est endommagé.

→ Le lecteur se trouve en mode de pause ou de lecture au ralenti.

→ Le lecteur se trouve en mode d'avance rapide ou de retour rapide.

#### La télécommande ne fonctionne pas.

→ Les piles de la télécommande sont faibles.

→ La télécommande n'est pas pointée vers le capteur de télécommande  du lecteur.

→ Lorsque vous actionnez le lecteur avec une séquence de touches de la télécommande, appuyez sur les touches consécutives dans un intervalle de 5 secondes.

#### La lecture du disque ne démarre pas.

→ Le disque est inséré à l'envers.

Insérez le disque avec la surface de lecture vers le bas.

→ Le disque est inséré de travers.

- Le lecteur ne peut pas lire certains disques.
- Le code de zone apparaissant sur le DVD ne correspond pas à celui du lecteur.
- De l'humidité s'est condensée à l'intérieur du lecteur.
- Le lecteur ne peut pas lire un disque qui n'est pas correctement finalisé.

---

### Le lecteur ne fonctionne pas correctement.

- Si de l'électricité statique, etc., cause un problème de fonctionnement du lecteur, débranchez-le.

---

### Le plateau de disque ne s'ouvre pas et « LOCKED » (LOCKED) apparaît dans la fenêtre d'affichage du panneau frontal.

- Le verrouillage enfants est activé (page 7).

---

### Le plateau de disque ne s'ouvre pas et « TRAY LOCKED » (TRAY LOCKED) apparaît dans la fenêtre d'affichage du panneau frontal.

- Communiquez avec votre détaillant Sony ou un centre de service après-vente Sony agréé.

---

### « C13 » apparaît dans la fenêtre d'affichage du panneau frontal.

- Nettoyez le disque avec un chiffon de nettoyage ou vérifiez son format.

---

### « C31 » apparaît dans la fenêtre d'affichage du panneau frontal.

- Réinsérez le disque correctement.

---

## Formats de fichiers pouvant être lus

Vidéo : MPEG-1 (données Cyber-shot)

Photo : JPEG (format DCF)

Musique : MP3 (excepté mp3PRO)/WMA (excepté WMA Pro)\*<sup>1</sup>, \*<sup>2</sup>/AAC\*<sup>1</sup>, \*<sup>2</sup>/LPCM/WAVE

\*<sup>1</sup> La lecture des fichiers avec protection de droits d'auteur (gestion des droits numériques ou GDN, en anglais Digital Rights Management ou DRM) n'est pas permise.

\*<sup>2</sup> Le lecteur ne lit pas les fichiers codés à l'aide de la technologie Lossless ou de technologies similaires.

Extensions prises en charge : « .mpg », « .mpeg », « .jpg », « .mp3 », « .wma », « .m4a », « .wav »

Disques pris en charge : DVD, DVD±RW/±R/±R DL, CD de musique/Super VCD, CD-R/-RW

- DATA CD enregistrés au format ISO 9660 niveau 1/niveau 2 ou son format étendu, Joliet.
- DATA DVD enregistrés au format UDF.
- Le lecteur effectue la lecture de tout fichier indiqué ci-dessus, même si le format de fichier est différent. La lecture de telles données peut générer des parasites pouvant endommager les haut-parleurs.
- La lecture d'une hiérarchie de dossiers complexe peut prendre un certain temps. Créez des albums ne comportant pas plus de deux niveaux hiérarchiques.
- Il se peut que la lecture de certains fichiers de musique, de photo ou de vidéo soit impossible, selon les conditions d'encodage ou d'enregistrement.
- La lecture et le passage au prochain album ou à un autre album/fichier peuvent prendre un certain temps.
- Le lecteur reconnaît au maximum 200 albums et 600 fichiers. Lorsque vous sélectionnez « PHOTO (MUSIQUE) », il peut reconnaître jusqu'à 300 fichiers de musique et 300 fichiers de photo.
- Le lecteur ne permet pas la lecture simultanée de plusieurs fichiers vidéo.
- Le lecteur ne permet pas la lecture d'un fichier vidéo d'une taille supérieure à 720 (largeur) par 576 (hauteur) ou supérieure à 2 Go.
- Selon le fichier, il se peut que la qualité de la lecture ne soit pas uniforme. Dans ce cas,

il est recommandé de sauvegarder le fichier sous un débit binaire plus faible.

- Il se peut que le lecteur n'offre pas une lecture de qualité uniforme pour un fichier vidéo à haut débit à partir d'un DATA CD. La lecture à partir d'un DATA DVD est recommandée.

### **Remarque au sujet des supports d'enregistrement**

Ce lecteur ne permet pas la lecture de certains supports d'enregistrement en raison de leur qualité d'enregistrement ou de leur état d'usure, ou encore selon les caractéristiques de l'appareil d'enregistrement ou du logiciel de création utilisés. La lecture du disque est impossible s'il n'est pas correctement finalisé. En outre, la lecture est impossible pour certains disques DATA enregistrés dans un format d'écriture par paquets.

### **Lorsque le lecteur ne permet pas la lecture des images protégées contre la copie seulement**

Les images en mode DVD-VR dotées d'une protection CPRM (Content Protection for Recordable Media, c'est-à-dire protection du contenu sur supports enregistrables) ne peuvent pas être reproduites.

### **Remarque sur les fonctions de lecture des DVD et CD VIDÉO**

Certaines fonctions de lecture des DVD et CD VIDÉO peuvent avoir été intentionnellement réglées par les créateurs des logiciels. Étant donné que ce lecteur lit le contenu des DVD et CD VIDÉO en suivant les paramètres établis par les créateurs des logiciels, il est possible que certaines fonctions de lecture ne soient pas disponibles. Reportez-vous également au mode d'emploi fourni avec le DVD ou CD VIDÉO.

### **Remarques à propos des disques**

Cet appareil est conçu pour la lecture de disques conformes à la norme CD (Compact Disc). Les disques DualDisc et certains disques musicaux enregistrés avec des technologies de protection des droits d'auteur ne sont pas conformes à la norme CD. Par conséquent, il se peut que de tels disques ne soient pas compatibles avec cet appareil.

---

## **Caractéristiques techniques**

### **Système**

Laser : semi-conducteur

### **Sorties**

- AUDIO OUT (L/R) : Prise phono
- DIGITAL OUT (COAXIAL) : Prise phono
- COMPONENT VIDEO OUT (Y, P<sub>B</sub>, P<sub>R</sub>) :  
Prise phono
- VIDEO OUT : Prise phono

### **Généralités**

- Alimentation requise : 120 V CA, 60 Hz
- Consommation électrique : 6 W
- Dimensions (approx.) : 320 × 38 × 209 mm (12<sup>3</sup>/<sub>8</sub> × 1<sup>1</sup>/<sub>2</sub> × 8<sup>1</sup>/<sub>4</sub> po) (largeur/hauteur/profondeur) incluant les pièces saillantes
- Poids (approx.) : 1,1 kg (2 lb 7 oz)
- Température de fonctionnement : 5 °C à 35 °C (41 °F à 95 °F)
- Humidité de fonctionnement : 25 % à 80 %

### **Accessoires fournis**

- Câble audio-vidéo (fiche phono × 3 ↔ fiche phono × 3) (1)
- Télécommande (1)
- Piles de taille AA (R6) (2)

La conception et les caractéristiques techniques sont sujettes à modification sans préavis.



# LANGUAGE CODE LIST

🇺🇸 US (page 7), FR (page 8)

Code Language	Code Language	Code Language	Code Language
1027 Afar	1183 Irish	1347 Maori	1507 Samoan
1028 Abkhazian	1186 Scots Gaelic	1349 Macedonian	1508 Shona
1032 Afrikaans	1194 Galician	1350 Malayalam	1509 Somali
1039 Amharic	1196 Guarani	1352 Mongolian	1511 Albanian
1044 Arabic	1203 Gujarati	1353 Moldavian	1512 Serbian
1045 Assamese	1209 Hausa	1356 Marathi	1513 Siswati
1051 Aymara	1217 Hindi	1357 Malay	1514 Sesotho
1052 Azerbaijani	1226 Croatian	1358 Maltese	1515 Sundanese
1053 Bashkir	1229 Hungarian	1363 Burmese	1516 Swedish
1057 Byelorussian	1233 Armenian	1365 Nauru	1517 Swahili
1059 Bulgarian	1235 Interlingua	1369 Nepali	1521 Tamil
1060 Bihari	1239 Interlingue	1376 Dutch	1525 Telugu
1061 Bislama	1245 Inupiak	1379 Norwegian	1527 Tajik
1066 Bengali;	1248 Indonesian	1393 Occitan	1528 Thai
Bangla	1253 Icelandic	1403 (Afan)Oromo	1529 Tigrinya
1067 Tibetan	1254 Italian	1408 Oriya	1531 Turkmen
1070 Breton	1257 Hebrew	1417 Punjabi	1532 Tagalog
1079 Catalan	1261 Japanese	1428 Polish	1534 Setswana
1093 Corsican	1269 Yiddish	1435 Pashto;	1535 Tonga
1097 Czech	1283 Javanese	Pushto	1538 Turkish
1103 Welsh	1287 Georgian	1436 Portuguese	1539 Tsonga
1105 Danish	1297 Kazakh	1463 Quechua	1540 Tatar
1109 German	1298 Greenlandic	1481 Rhaeto-	1543 Twi
1130 Bhutani	1299 Cambodian	Romance	1557 Ukrainian
1142 Greek	1300 Kannada	1482 Kirundi	1564 Urdu
1144 English	1301 Korean	1483 Romanian	1572 Uzbek
1145 Esperanto	1305 Kashmiri	1489 Russian	1581 Vietnamese
1149 Spanish	1307 Kurdish	1491 Kinyarwanda	1587 Volapük
1150 Estonian	1311 Kirghiz	1495 Sanskrit	1613 Wolof
1151 Basque	1313 Latin	1498 Sindhi	1632 Xhosa
1157 Persian	1326 Lingala	1501 Sangho	1665 Yoruba
1165 Finnish	1327 Laothian	1502 Serbo-	1684 Chinese
1166 Fiji	1332 Lithuanian	Croatian	1697 Zulu
1171 Faroese	1334 Latvian;	1503 Singhalese	
1174 French	Lettish	1505 Slovak	
1181 Frisian	1345 Malagasy	1506 Slovenian	1703 Not specified

ISO 639: 1988 (E/F) standard

# PARENTAL CONTROL AREA CODE LIST

🇺🇸 US (page 5), FR (page 5)

Code Area	Code Area	Code Area	Code Area
2044 Argentina	2165 Finland	2362 Mexico	2149 Spain
2047 Australia	2174 France	2376 Netherlands	2499 Sweden
2046 Austria	2109 Germany	2390 New Zealand	2086 Switzerland
2057 Belgium	2248 India	2379 Norway	2528 Thailand
2070 Brazil	2238 Indonesia	2427 Pakistan	2184 United Kingdom
2079 Canada	2254 Italy	2424 Philippines	
2090 Chile	2276 Japan	2436 Portugal	
2092 China	2304 Korea	2489 Russia	
2115 Denmark	2363 Malaysia	2501 Singapore	



\* 1 - 4 2 6 6 0 2 1 2 2 - \*

4-266-021-22(1)

Printed in China

<http://www.sony.net/>