

MiniDisc Deck

Operating Instructions _____ GB

Mode d'emploi _____ FR

Manual de instrucciones _____ ES

使用説明書 _____ CT

Owner's Record

The model and serial numbers are located on the bottom of the unit. Record the serial number in the space provided below. Refer to them whenever you call upon your Sony dealer regarding this product.

Model No. MDS-NT1

Serial No. _____



MDLP

MDS-NT1

WARNING

To prevent fire or shock hazard, do not expose the unit to rain or moisture.

This appliance is classified as a CLASS 1 LASER product.

This label is located on the bottom exterior.

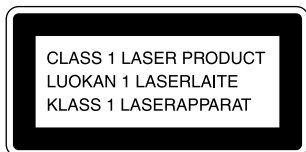

To prevent fire, do not cover the ventilation of the apparatus with newspapers, table-cloths, curtains, etc. And don't place lighted candles on the apparatus.

To prevent fire or shock hazard, do not place objects filled with liquids, such as vases, on the apparatus.

CAUTION: INVISIBLE LASER RADIATION WHEN OPEN AND INTERLOCKS DEFEATED. AVOID EXPOSURE TO BEAM.

IN NO EVENT SHALL SELLER BE LIABLE FOR ANY DIRECT, INCIDENTAL OR CONSEQUENTIAL DAMAGES OF ANY NATURE, OR LOSSES OR EXPENSES RESULTING FROM ANY DEFECTIVE PRODUCT OR THE USE OF ANY PRODUCT.



Don't throw away the battery with general house waste, dispose of it correctly as chemical waste.

For the customers in the U.S.A.

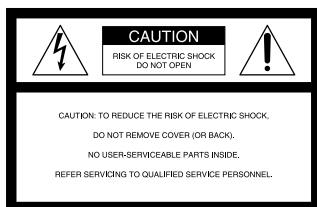

This symbol is intended to alert the user to the presence of uninsulated "dangerous voltage" within the product's enclosure that may be of sufficient magnitude to constitute a risk of electric shock to persons.



This symbol is intended to alert the user to the presence of important operating and maintenance (servicing) instructions in the literature accompanying the appliance.

If you have any questions about this product, you may call: Sony customer Information Center 1-800-488-7669. The Number below is for the FCC related matters only.

Regulatory Information

Declaration of Conformity

Trade name: SONY
Model No.: MDS-NT1
Responsible Party: Sony Electronics Inc.
Address: 680 Kinderkamack Road, Oradell, NJ.07649 USA
Telephone No.: 201-930-6972

This device complies with Part 15 of the FCC Rules. Operation is subject to the following two conditions: (1) This device may not cause harmful interference, and (2) this device must accept any interference received, including interference that may cause undesired operation.

WARNING

This equipment has been tested and found to comply with the limits for a Class B digital device, pursuant to Part 15 of the FCC Rules. These limits are designed to provide reasonable protection against harmful interference in a residential installation. This equipment generates, uses, and can radiate radio frequency energy and, if not installed and used in accordance with the instructions, may cause harmful interference to radio communications. However, there is no guarantee that interference will not occur in a particular installation. If this equipment does cause harmful interference to radio or television reception, which can be determined by turning the equipment off and on, the user is encouraged to try to correct the interference by one or more of the following measures:

- Reorient or relocate the receiving antenna.
- Increase the separation between the equipment and receiver.
- Connect the equipment into an outlet on a circuit different from that to which the receiver is connected.
- Consult the dealer or an experienced radio/TV technician for help.

CAUTION

You are cautioned that any changes or modification not expressly approved in this manual could void your authority to operate this equipment.

The shielded interface cable recommended in this manual must be used with this equipment in order to comply with the limits for a digital device pursuant to Subpart B of Part 15 of FCC Rules.

For the customers in Canada

CAUTION

TO PREVENT ELECTRIC SHOCK, DO NOT USE THIS POLARIZED AC PLUG WITH AN EXTENSION CORD, RECEPTACLE OR OTHER OUTLET UNLESS THE BLADES CAN BE FULLY INSERTED TO PREVENT BLADE EXPOSURE.

CAUTION

This Class B digital apparatus complies with Canadian ICES-003.

Welcome!

Thank you for purchasing the Sony MiniDisc Deck. Before operating the deck, please read this manual thoroughly and retain it for future reference.

For information on user support, visit the following web site.

Net MD User support:
<http://www.sony.co.jp/en/Products/homeaudio/>

If you install another application software that supports the Net MD after installing the supplied OpenMG Jukebox, the links to the above web site may be changed. In this case, enter the above address manually in the address field of your browser.

About This Manual

- This manual explains the location, function and connection of parts on the MDS-NT1 and provides notes on the operation of the MDS-NT1.
- The MDS-NT1 is operated through connection by USB cable to a computer installed with the OpenMG Jukebox software. For details on the installation and operation of OpenMG Jukebox, refer to the instruction manual or the online help for OpenMG Jukebox.
- The OS messages described in this manual might be slightly different from the actual message that appears on your computer.

Unpacking

Check that you have the following items:

- AC power adaptor (1)
- USB cable (1)
- Audio connecting cord
(stereo mini-plug ×1 ↔ stereo mini-plug ×1)
(1)
- OpenMG Jukebox CD-ROM (1)
- Operating instructions for OpenMG Jukebox
(1)

- If a problem should occur on this MD deck as a result of defective manufacturing, SONY shall replace unit. However, SONY shall bear no other responsibility.
 - In no event shall SONY be liable for any financial loss or loss of profits, including claims made by third parties, arising out of the use of the MD deck.

GB

Table of Contents

Location and Function of Parts	
Front Panel Parts Description	4
Rear Panel Parts Description	5
Hooking Up	6
Additional Information	
Notes on Recording	7
Precautions	8
Handling MDs	9
System Limitations	9
Troubleshooting	10
Specifications	11
Self-Diagnosis Function	12

Front Panel Parts Description

This chapter tells you about the location and function of the various buttons, controls on the MD deck.

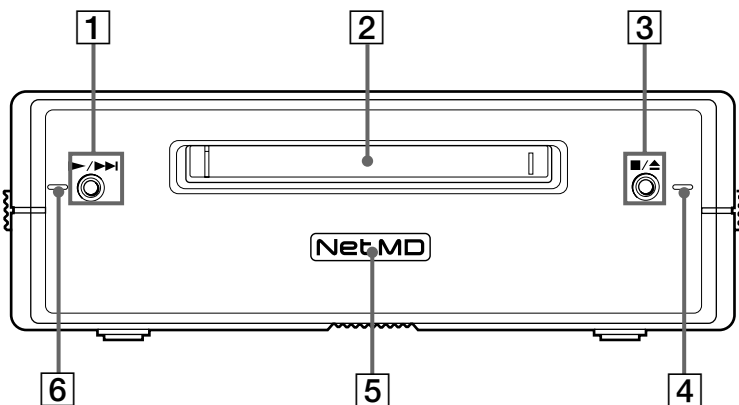

1 ▶/▶▶ button

Press while the unit is stopped to start playback.
Press while the unit is playing to locate the beginning of the next track.

2 MD insertion slot

Insert the MD as illustrated below.

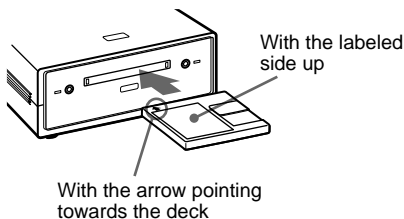

3 ■/▲ button

Press while the unit is playing to stop playback.
Press while the unit is stopped to eject the MD.

4 Recording indicator

Lights up in the following cases:
While an audio file is being transferred from the connected computer to the MD deck (check-out).
While an audio file is being transferred from the MD deck to the connected computer (check-in).
When TOC information (such as track information) has not been recorded to the MD.
Flashes when overwriting of the MD's TOC by the MD deck is started by pressing ■/▲.

5 Net MD lamp

Indicates the USB connection status between the unit and the computer.
Lights dimly when the unit is connected only to a wall outlet with the supplied AC adaptor.
Lights brightly when the unit is connected to a computer with its operating system running.

6 Playback indicator

Lights during playback.
Flashes while the MD's TOC is being loaded by the MD deck.

Notes

- Except for operation of the ■/▲ button for ejecting the MD, all other operations on the MD deck are disabled while the Net MD is connected through the supplied USB cable to a computer with its operating system running.
Under these conditions, the Net MD lamp flashes (the other indicators remain off) whenever you attempt to do an operation that is disabled.
- The flashing of the Net MD lamp and flashing or lighting up of the other indicators are indications that the MD deck's self-diagnosis function is active.
For details, see page 12.

Rear Panel Parts Description

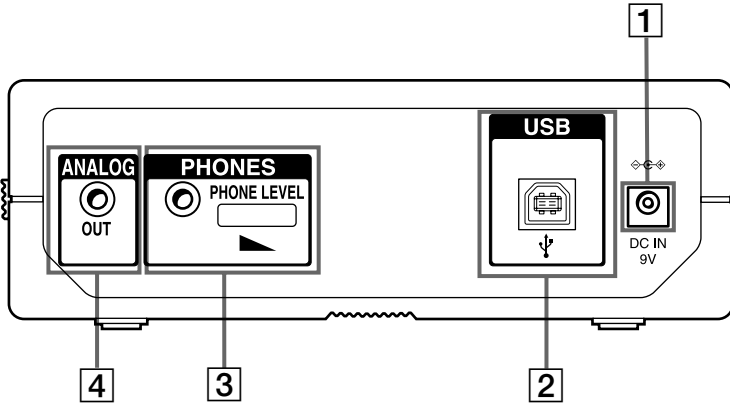

1 DC IN 9V jack

Connect this jack to a wall outlet via the supplied AC power adaptor to power the MD deck.

2 USB port

Connect this port to a USB port on your computer with the supplied USB cable.

3 Headphones jack and PHONE LEVEL control

Connect a headphones plug to this jack. Turn the PHONE LEVEL control to adjust the volume of the connected headphones.

4 ANALOG OUT jack

Connect active speakers, etc. to this jack with the supplied audio connecting cord (stereo mini-plug ×1 ↔ stereo mini-plug ×1) or optional audio connecting cord (stereo mini-plug ×1 ↔ phono plug ×2).

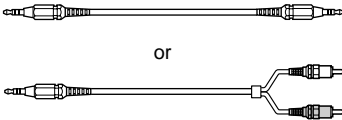

Notes

- Full performance of the MD deck is not guaranteed when it is connected to the computer through a USB hub or USB extension cord. Be sure to connect the MD deck directly to the computer with the supplied USB cable.
- Do not connect the supplied AC power adaptor to a switched AC outlet (e.g., on an amplifier).
- Use only the supplied AC power adaptor. Do not use any other AC power adaptor.

Polarity of the plug



The shielded interface cable recommended in this manual must be used with this equipment in order to comply with the limits for a digital device pursuant to Subpart B of Part 15 of FCC Rules.

- Before outputting sound through the headphones, it is recommended that you turn the volume down completely, and then gradually turn up the volume to the desired level while listening to the sound.

Hooking Up

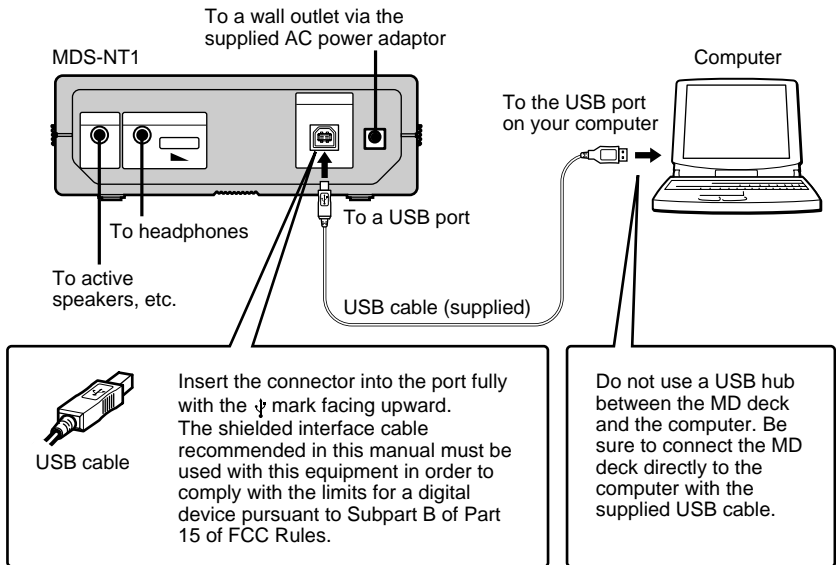

Notes

- Make sure each plug is straight when you insert it. Inserting it at an angle may damage the connector parts.
- Be sure to install the OpenMG Jukebox software to your computer before you connect the MD deck and your computer. Otherwise, the computer may select an inappropriate driver for the MD deck when you connect them, and the MD deck may not work correctly.
The [Add New hardware wizard] may appear when you connect the MD deck to the computer. If this happens, click [Cancel.]
- Sound output is not supported when you connect the MD deck to the computer by the supplied USB cable alone. Sound from the MD deck requires the connection of headphones or active speakers, etc. to the MD deck (see page 5).
- To output sound from the MD deck to the speakers of the connected computer, use the supplied audio connecting cord (a stereo mini-plug is provided on both ends) or a resistance-free, equivalent commercially available product to connect the LINE OUT jack on the MD deck with the audio input jack on the computer.
- Do not disconnect the USB cable while operating the MD deck from the connected computer. Be sure to stop the recording or playback operation before disconnecting the USB cable.

Notes on Recording

About indications which light up or flash after recording

When the recording indicator lights up in the display

Recording has finished but the TOC (Table of Contents) on the MD has not been updated to reflect the recording results. The recording will be lost if you disconnect the AC power adaptor while the indicator is on. The TOC will be updated only when you eject the MD from the MD deck.

When the recording indicator flashes in the display

The deck is updating the TOC. Do not disconnect the AC power adaptor or move the deck while the indicator flashes. The recording may not be completed properly.

Guide to the Serial Copy Management System

Digital audio components, such as CDs, MDs, and DATs make it easy to produce high-quality copies of music by processing music as a digital signal.

To protect copyrighted music sources, this deck uses the Serial Copy Management System which allows you to make only a single copy of a digitally recorded source through digital-to-digital connections.

You can make only a first-generation copy through a digital-to-digital connection.

Examples are given as follows:

- You can make a copy of a commercially available digital sound program (for example, a CD or MD), but you can't make a second copy from the first-generation copy.
- You can make a copy of a digital signal from a digitally recorded analog sound program (for example, an analog record or a music cassette tape) or from a digital satellite broadcast program, but you can't make a second copy from the first-generation copy.

Note

The restrictions of the Serial Copy Management System don't apply when you make a recording through the analog-to-analog connections.

To prevent accidental erasure of the recorded material

To make it impossible to record on an MD, slide the record-protect tab in the direction of the arrow (see illustration below) to open the slot. To enable recording, close the slot.

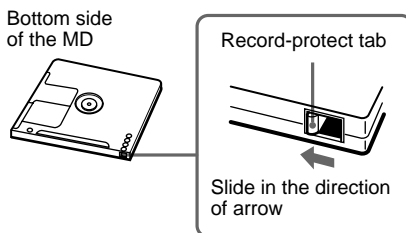

Precautions

The nameplate is located on the bottom exterior.

On safety

- Should any solid object or liquid fall into the cabinet, unplug the deck and have it checked by qualified personnel before operating it any further.
- Caution—The use of optical instruments with this product will increase eye hazard.

On power sources

- Before operating the deck, check that the operating voltage of the deck is identical with your local power supply. The operating voltage is indicated on the nameplate on the AC power adaptor.
- The unit is not disconnected from the AC power source (mains) as long as it is connected to the wall outlet, even if the unit itself has been turned off.
- If you are not going to use the deck for a long time, be sure to disconnect the AC power adaptor from the wall outlet. To disconnect the AC power adaptor, grasp the plug itself; never pull the cord.
- AC power adaptor must be changed only at the qualified service shop.

On condensation in the deck

If the deck is brought directly from a cold to a warm location, or is placed in a very damp room, moisture may condense on the lenses inside the deck. Should this occur, the deck may not operate properly. In this case, remove the MD and leave the deck turned on for several hours until the moisture evaporates.

On the MiniDisc cartridge

- Do not open the shutter to expose the MD.
- Do not place the cartridge where it will be subject to extremes of sunlight, temperature, moisture or dust.

On cleaning

Clean the cabinet, panel and controls with a soft cloth slightly moistened with a mild detergent solution. Do not use any type of abrasive pad, scouring powder or solvent such as alcohol or benzene.

If you have any questions or problems concerning your deck, please consult your nearest Sony dealer.

Handling MDs

The MD is enclosed in a cartridge to protect the disc from debris or fingerprints and to make it easy to handle.

However, the presence of debris or a warped cartridge may inhibit the disc from operating properly. To assure that you can always listen to the highest quality music, follow the precautions below:

- Do not touch the internal disc directly. Forcing the shutter open may damage the internal disc.
- Be sure to stick the labels supplied with the MD to the appropriate positions. The shape of the labels may vary depending on the MD brand.

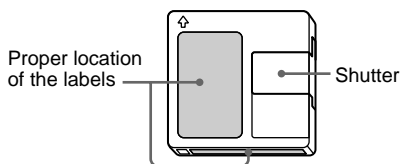

Where to keep the MDs

Do not place the cartridge where it may be exposed to direct sunlight or extremely high heat and humidity.

Regular maintenance

Wipe dust and debris from the surface of the cartridge with a dry cloth.

System Limitations

The recording system in your deck is radically different from those used in cassette and DAT decks and is characterized by the limitations described below. Note, however, that these limitations are due to the inherent nature of the MD recording system itself and not to mechanical causes.

The remaining recordable time becomes "0" even before the MD has reached the maximum recording time

When 255 tracks have been recorded on the MD, the remaining recordable time becomes "0" regardless of the total recorded time. More than 255 tracks can't be recorded on the MD. To continue recording, erase unnecessary tracks or use another recordable MD.

The remaining recording time does not increase even after erasing numerous short tracks

Tracks under 12 seconds* in length are not counted and so erasing them may not lead to an increase in the recording time.

* When recording in stereo mode. (Approx. 24 seconds in mono or LP2 mode, and approx. 48 seconds in LP4 mode.)

continued

System Limitations (continued)

The total recorded time and the remaining recordable time on the MD may not total the maximum recording time

Recording is done in minimum units of 2 seconds* each, no matter how short the material. The contents recorded may thus be shorter than the maximum recording capacity. Disc space may also be further reduced by scratches.

* When recording in stereo mode. (Approx. 4 seconds in mono or LP2 mode, and approx. 8 seconds in LP4 mode.)

Tracks created through editing may exhibit sound dropout as you're searching for a point while monitoring the sound.

Some tracks can't be combined with others

Tracks may not be combined if they have been edited.

The playback indicator flashes for a long time

If the inserted recordable MD is brand new, the playback indicator flashes longer than for MDs that have already been used.

Troubleshooting

If you experience any of the following difficulties while using the deck, use this troubleshooting guide to help you remedy the problem. Should any problem persist, consult your nearest Sony dealer.

The deck does not operate or operates poorly.

- The MD may be dirty or damaged. Replace the MD.
- When the MD deck is connected to a computer and the operating system is running, you can only use the  button (for ejecting the MD while the deck is stopped).

The deck does not play.

- Moisture has formed inside the deck. Take the MD out and leave the deck in a warm place for several hours until the moisture evaporates.
- The deck may not be connected to the amplifier correctly. Check the connection.
- The MD is inserted in the wrong direction. Slide the MD into the disc slot with the label side up and the arrow pointing towards the slot.
- The MD may not be recorded. Replace the disc with one that has been recorded.

The sound has a lot of static.

- Strong magnetism from a television or a similar device is interfering with operations. Move the deck away from the source of strong magnetism.

The deck does not record.

- The MD is record-protected. Slide the record-protect tab and close the slot.
- The deck is not connected properly to the computer. Check the connection.
- A premastered MD is inserted. Replace it with a recordable MD.
- There is not enough time left on the MD. Replace it with another recordable MD with fewer recorded tracks, or erase unnecessary tracks.
- There has been a power failure or the AC power adaptor has been disconnected during recording. Data recorded to that point may be lost. Repeat the recording procedure.

The Net MD lamp flashes.

- If the other indicators are lighted up or flashing, the MD deck's self-diagnosis function is active. See the table on page 12.
- When the other indicators are off, you have pressed the inoperative ►/►► button while OpenMG Jukebox is active. Only the ■/▲ button for ejecting the MD can be operated at this time.

Note

If the deck does not operate properly even after you've attempted the prescribed remedies, eject the MD, then reinsert the AC power adaptor into the AC power outlet.

Specifications

System	MiniDisc digital audio system
Disc	MiniDisc
Laser	Semiconductor laser ($\lambda = 780 \text{ nm}$) Emission duration: continuous
Revolutions (CLV)	800 rpm to 1800 rpm
Error correction	Advanced Cross Interleave Reed Solomon Code (ACIRC)
Sampling frequency	44.1 kHz
Coding	Adaptive Transform Acoustic Coding (ATRAC)/ATRAC 3
Modulation system	EFM (Eight-to-Fourteen Modulation)
Number of channels	2 stereo channels
Frequency response	5 to 20,000 Hz $\pm 0.8 \text{ dB}$
Signal-to-noise ratio	Over 96 dB during playback
Wow and flutter	Below measurable limit

Outputs

LINE (ANALOG) OUT	Jack type: stereo-mini Rated output: 1 Vrms (at 50 kilohms) Load impedance: Over 10 kilohms
PHONES	Jack type: stereo-mini Rated output: 5 mW Load impedance: 32 ohms

General

USB port	series B, self powered, full speed
----------	------------------------------------

Where purchased	Power requirements*
USA and Canada	120 V AC, 60 Hz
Europe and Other countries	220 – 230 V AC, 50/60 Hz

* Using an AC power adaptor (supplied)

Power consumption	6 W
Dimensions (approx.)	152 × 52 × 249 mm (w/h/d) incl. projecting parts and controls
Mass (approx.)	1.0 kg

Supplied accessories

See page 3.

US and foreign patents licensed from Dolby Laboratories Licensing Corporation.
Design and specifications are subject to change without notice.

Self-Diagnosis Function

The deck's self-diagnosis function automatically checks the condition of the MD deck when an error occurs, then indicates the nature of the error through the two indicators. If the indicators light up or flash, find them in the following table and perform the indicated countermeasure. Should the problem persist, consult your nearest Sony dealer.

Playback Indicator (green)	Recording Indicator (red)	Cause/Remedy
	Flashes	The recording was not made properly. (C13/Rec Error) ➔ Set the deck in a stable surface, and repeat the recording procedure.
	Flashes	The inserted MD is dirty (with smudges, fingerprints, etc.), scratched, or substandard in quality. (C13/Rec Error) ➔ Replace the disc and repeat the recording procedure.
Flashes		The deck could not read the TOC on the MD properly. (C13/Read Error) ➔ Take out the MD and insert it again.
	Lights up	The deck could not read the TOC on the MD properly. (C14/Toc Error) ➔ Insert another disc. ➔ If possible, erase all the tracks on the MD.
Lights up	Lights up	There is an error in the internal data that the deck needs in order to operate. (E0001/MEMORY NG) ➔ Consult your nearest Sony dealer.
Flashes	Flashes	There is a problem with the optical pickup. (E0101/LASER NG) ➔ Consult your nearest Sony dealer.
Both indicators flash alternately		An MD loading problem has occurred. (E0201/LOADING NG) ➔ Consult your nearest Sony dealer.

AVERTISSEMENT

Pour éviter tout risque d'incendie ou d'électrocution, n'exposez pas cet appareil à la pluie ni à l'humidité.

Cet appareil fait partie des produits laser de la CLASSE 1.

Cette étiquette est collée sous l'appareil.

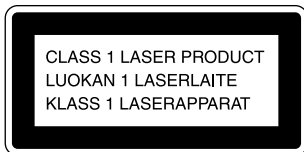

Pour ne pas risquer un incendie, ne couvrez pas les orifices d'aération de l'appareil avec des journaux, nappes, rideaux, etc. Et ne placez pas de bougies allumées sur l'appareil.

Pour éviter tout incendie ou électrocution, ne pas placer d'objet rempli de liquide, tel que vase, sur la chaîne.

ATTENTION: RADIATION LASER INVISIBLE EN CAS D'OUVERTURE ET DE VERROUILLAGE DEJOUÉ. ÉVITER L'EXPOSITION AU RAYON.

LE REVENDEUR NE PEUT EN AUCUN CAS ÊTRE TENU RESPONSABLE DE DOMMAGES DIRECTS, INDIRECTS OU ACCIDENTELS, QUELLE QU'EN SOIT LA NATURE, OU DE PERTES OU DÉPENSES RÉSULTANT D'UN PRODUIT DÉFECTUEUX OU DE L'UTILISATION D'UN PRODUIT.



Ne pas jeter les piles avec les ordures ménagères. Les déposer aux endroits préconisés pour les produits chimiques.

AVERTISSEMENT POUR LES UTILISATEURS AU CANADA

ATTENTION

POUR PRÉVENIR LES CHOCs ÉLECTRIQUES, NE PAS UTILISER CETTE FICHE POLARISÉE AVEC UN PROLONGATEUR, UNE PRISE DE COURANT OU UNE AUTRE SORTIE DE COURANT, SAUF SI LES LAMES PEUVENT ÊTRE INSÉRÉES À FOND SANS EN LAISSER AUCUNE PARTIE À DÉCOUVERT.

Bienvenue!

Merci d'avoir porté votre choix sur la platine MiniDisc Sony. Avant de la faire fonctionner, veuillez lire attentivement ce manuel et le conserver pour toute référence ultérieure.

Consultez les sites web suivants pour les informations sur le soutien aux utilisateurs.

Soutien aux utilisateurs Net MD:
<http://www.sony.co.jp/en/Products/homeaudio/>

Si vous installez un autre logiciel d'application qui assiste Net MD après l'installation de OpenMG Jukebox fourni, les liaisons avec le site web ci-dessus peuvent être modifiées. Dans ce cas, entrez l'adresse ci-dessus manuellement dans la zone des adresses de votre navigateur.

A propos de ce manuel

- Ce manuel indique l'emplacement, la fonction et les raccordements des composants du MDS-NT1 et fait des remarques sur son fonctionnement.
- Le MDS-NT1 fonctionne via raccordement par câble USB à un ordinateur équipé du logiciel OpenMG Jukebox. Consultez le mode d'emploi ou l'aide en ligne pour OpenMG Jukebox pour les détails sur son installation et son fonctionnement.
- Les messages du système d'exploitation indiqués dans ce mode d'emploi peuvent légèrement différer de ceux apparaissant réellement sur l'ordinateur.

Déballage

Vérifiez la présence des articles suivants:

- Adaptateur secteur (1)
- Câble USB (1)
- Cordon de raccordement audio (minifiche stéréo ×1 ↔ minifiche stéréo ×1) (1)
- CD-ROM OpenMG Jukebox (1)
- Mode d'emploi pour OpenMG Jukebox (1)

- En cas de problème sur la platine MD suite à un vice de fabrication, SONY remplacera l'appareil. Mais SONY n'assumera aucune autre responsabilité.
 - En aucun cas SONY ne sera responsable d'une perte financière ou d'une perte de profit, incluant des plaintes de tierces parties, apparaissant suite à l'emploi de la platine MD.

FR

Table des matières

Emplacement et fonctions des composants

Description des composants du panneau avant	4
Description des composants du panneau arrière	5
Raccordements	6

Informations additionnelles

Remarques sur l'enregistrement	7
Précautions	8
Manipulation des MD	9
Limitations du système	9
Dépannage	10
Spécifications	11
Fonction d'auto-diagnostic	12

Description des composants du panneau avant

Cette section vous indique l'emplacement et la fonction des différentes touches et commandes de la platine MD.

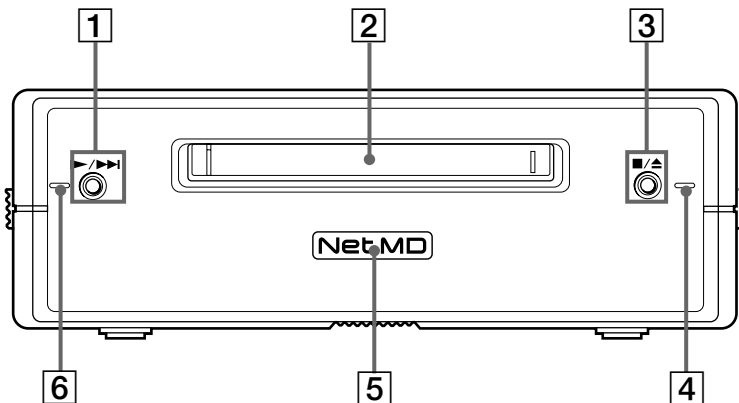

1 Touche ►/►►

Appuyez quand l'appareil est à l'arrêt pour démarrer la lecture.

Appuyez quand l'appareil est en lecture pour localiser le début de la plage suivante.

2 Fente d'insertion de MD

Insérez le MD comme l'indique l'illustration ci-dessous.

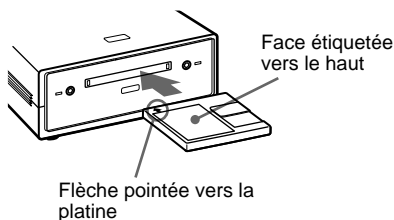

3 Touche ■/▲

Appuyez quand l'appareil est en lecture pour arrêter la lecture. Appuyez quand l'appareil est à l'arrêt pour éjecter le MD.

4 Témoin d'enregistrement

S'allume dans les cas suivants:

Pendant le transfert d'un fichier audio d'un ordinateur raccordé à la platine MD (check-out).

Pendant le transfert d'un fichier audio de la platine MD à l'ordinateur raccordé (check-in).

Si des informations TOC (informations sur les plages par exemple) sont enregistrées sur le MD.

Clignote quand la réécriture du TOC du MD par la platine MD est démarrée en appuyant sur ■/▲.

5 Indicateur Net MD

Indique l'état de raccordement USB entre l'appareil et l'ordinateur.

S'allume faiblement quand l'appareil est raccordé seulement à une prise murale avec l'adaptateur secteur fourni.

S'allume brillamment quand l'appareil est raccordé à un ordinateur à système d'exploitation activé.

6 Témoin de lecture

S'allume pendant la lecture.

Clignote pendant le chargement du TOC du MD par la platine MD.

Remarques

- Sauf le fonctionnement de la touche ■/▲ pour l'éjection du MD, toutes les autres opérations de la platine MD sont invalidées pendant que Net MD est raccordé via le câble USB fourni à un ordinateur à système d'exploitation activé.

Dans ces conditions, l'indicateur Net MD clignote (les autres indicateurs/témoins restent éteints) chaque fois que vous essayez d'effectuer une opération invalidée.

- Le clignotement de l'indicateur Net MD et le clignotement ou l'illumination des autres témoins indiquent que la fonction d'auto-diagnostic de la platine MD est active. Voir la page 12 pour les détails.

Description des composants du panneau arrière

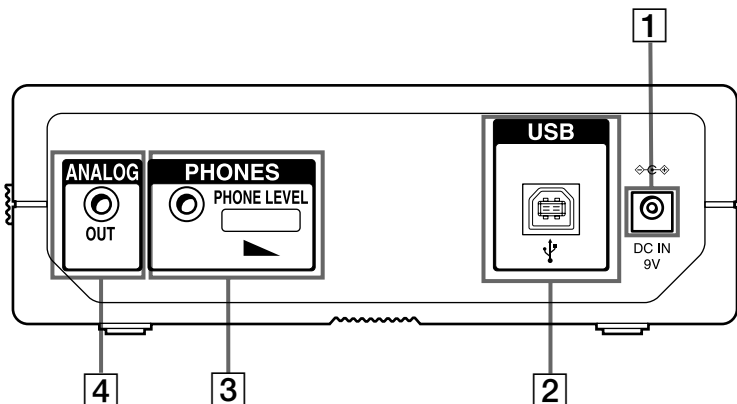

1 Prise DC IN 9V

Raccordez cette prise à une prise murale via l'adaptateur secteur fourni pour alimenter la platine MD.

2 Port USB

Raccordez ce port à un port USB de votre ordinateur avec le câble USB fourni.

3 Prise de casque et commande PHONE LEVEL

Raccordez une fiche de casque sur cette prise. Tournez la commande PHONE LEVEL pour ajuster le volume du casque raccordé.

4 Prise ANALOG OUT

Raccordez des enceintes actives etc. à cette prise avec le cordon de raccordement audio fourni (minifiche stéréo ×1 ↔ minifiche stéréo ×1) ou le cordon de raccordement audio en option (minifiche stéréo ×1 ↔ fiche phone ×2).

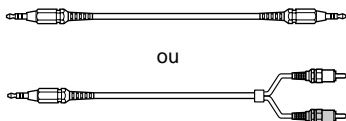

Remarques

- La performance optimale de la platine MD n'est pas garantie quand elle est raccordée à l'ordinateur via un concentrateur USB ou une rallonge USB. Raccordez bien la platine MD directement à l'ordinateur avec le câble USB fourni.
- Ne raccordez pas l'adaptateur secteur fourni à une sortie secteur commutée (par exemple sur un amplificateur).
- Utilisez seulement l'adaptateur secteur fourni. N'utilisez aucun autre adaptateur secteur.

Polarité de la fiche



Le câble d'interface blindé recommandé dans ce mode d'emploi doit être utilisé avec cet appareil pour assurer la conformité aux limites pour les dispositifs stipulées dans la Section B de la Partie 15 des Règles FCC.

- Avant de sortir le son via le casque, il est recommandé d'abaisser complètement le volume, puis de l'augmenter graduellement jusqu'au niveau souhaité en écoutant le son.

Raccordements

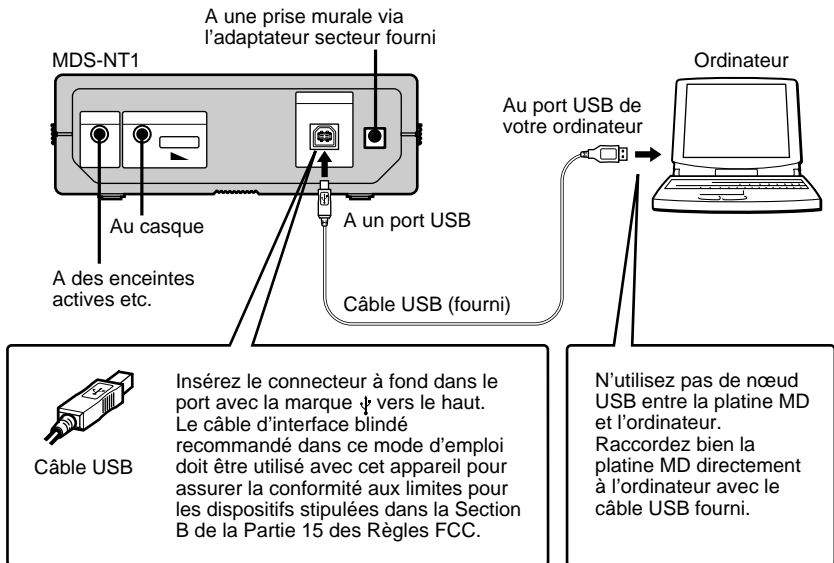

Remarques

- Vérifiez que chaque fiche est droite à l'insertion. Une insertion de biais pourrait endommager des parties du connecteur.
- Installez bien le logiciel OpenMG Jukebox dans votre ordinateur avant de raccorder la platine MD et l'ordinateur. Sinon, ce dernier peut sélectionner un pilote erroné pour la platine MD quand vous les raccordez, et la platine MD ne pas fonctionner correctement.
[Assistant Ajout de nouveau matériel] peut apparaître quand vous raccordez la platine MD à l'ordinateur. Dans ce cas, cliquez sur [Annuler].
- Le son sorti n'est pas assisté quand vous raccordez la platine MD à l'ordinateur seulement avec le câble USB fourni. La sortie du son de la platine MD exige le raccordement d'un casque ou d'enceintes actives etc. à la platine MD (voir la page 5).
- Pour sortir le son de la platine MD aux enceintes de l'ordinateur raccordé, raccordez la prise LINE OUT sur la platine MD à la prise d'entrée audio de l'ordinateur avec le cordon de raccordement audio fourni (à minifiche stéréo aux deux extrémités) ou un produit équivalent sans résistance disponible dans le commerce.
- Ne déconnectez pas le câble USB en opérant la platine MD depuis l'ordinateur raccordé. Arrêtez bien l'opération d'enregistrement ou de lecture avant de déconnecter le câble USB.

Remarques sur l'enregistrement

A propos des indications s'allumant ou clignotant après l'enregistrement

Quand le témoin
d'enregistrement s'allume sur
l'afficheur

L'enregistrement est terminé mais le TOC (Table des matières) du MD n'a pas été mis à jour pour répercuter les résultats de l'enregistrement.

L'enregistrement sera perdu si vous déconnectez l'adaptateur secteur alors que le témoin est allumé. Le TOC sera mis à jour seulement à l'éjection du MD de la platine MD.

Quand le témoin
d'enregistrement clignote sur
l'afficheur

La platine est en train de mettre à jour le TOC. Ne déconnectez pas l'adaptateur secteur et ne déplacez pas la platine quand le témoin clignote. L'enregistrement pourrait ne pas s'achever correctement.

Guide sur le système de gestion de la copie série

Les composants audio numériques comme les CD, MD et DAT, facilitent la production de copies musicales de haute qualité en traitant la musique en tant que signal numérique.

Pour protéger les sources musicales sous droits d'auteur, cette platine utilise le système de gestion de la copie série qui vous permet de faire une seule copie d'une source enregistrée numériquement par raccordement numérique-à-numérique.

Vous pouvez faire une seule copie de première génération par raccordement numérique-à-numérique.

Voici des exemples:

- Vous pouvez faire une copie d'un programme audio numérique disponible dans le commerce (par exemple un CD ou MD), mais vous ne pouvez pas faire une seconde copie de la copie de première génération.
- Vous pouvez faire une copie d'un signal numérique d'un programme audio numérique enregistré numériquement (par exemple, un disque analogique ou une cassette musicale) ou d'un programme numérique diffusé par satellite, mais vous ne pouvez pas faire une seconde copie de la copie de première génération.

Remarque

Les restrictions du système de gestion de la copie série ne s'appliquent pas quand vous faites un enregistrement via des raccordements analogique-à-analogique.

Pour éviter l'effacement
accidentel de matériaux
enregistrés

Pour rendre l'enregistrement sur un MD impossible, faites glisser le curseur de protection contre l'enregistrement dans le sens de la flèche (voir l'illustration ci-dessous) pour ouvrir la fente. Fermez la fente pour permettre l'enregistrement.

Dessous du
MD

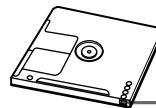

Curseur de protection
contre l'enregistrement



Faites glisser dans le
sens de la flèche

Précautions

La plaque du fabricant est placée sous l'appareil.

Sécurité

- Si un objet solide ou un liquide tombe dans le coffret, débranchez la platine et faites-la contrôler par un personnel qualifié avant de la remettre en fonctionnement.
- Attention—L'emploi d'instruments optiques avec ce produit peut augmenter les risques pour les yeux.

Sources d'alimentation

- Avant de faire fonctionner la platine, vérifiez que sa tension de fonctionnement est identique à celle du secteur local. La tension de fonctionnement est indiquée sur la plaque du fabricant de l'adaptateur secteur.
- La platine n'est pas déconnectée de la source secteur tant qu'elle est raccordée à la prise murale, même si la platine elle-même a été de ne pas mis hors tension.
- Si vous prévoyez de ne pas d'utiliser la platine pendant une période prolongée, déconnectez l'adaptateur secteur de la prise murale. Pour cela, saisissez la fiche elle-même, ne tirez jamais sur le cordon.
- L'adaptateur secteur doit être remplacé seulement dans un centre de service compétent.

Condensation dans la platine

Si la platine est transportée directement d'un endroit froid à un endroit chaud, ou placée dans une salle très humide, de l'humidité peut se condenser sur les lentilles à l'intérieur. Si cela arrive, la platine peut ne pas fonctionner correctement. Dans ce cas, retirez le MD et laissez la platine sous tension pendant plusieurs heures pour que l'humidité s'évapore.

Cartouche MiniDisc

- N'ouvrez pas le volet pour exposer le MD.
- Ne placez pas la cartouche à un endroit où elle sera soumise à des rayons solaires, des températures, une humidité ou une poussière extrêmes.

Nettoyage

Nettoyez le coffret, le panneau et les commandes avec un chiffon doux légèrement humidifié de solution détergente douce. N'utilisez pas de tampon abrasif, de poudre à récurer ou de solvant tel que l'alcool ou la benzine.

En cas de question ou de problème concernant votre platine, consultez le revendeur Sony le plus proche.

Manipulation des MD

Le MD est mis sous cartouche pour protéger le disque contre les débris ou empreintes de doigts et le rendre plus facile à manipuler.

Mais la présence de débris ou une cartouche gondolée peuvent empêcher le bon fonctionnement du disque. Observez les précautions suivantes pour assurer que vous pourrez toujours écouter de la musique de la meilleure qualité.

- Ne touchez pas directement le disque interne. Forcer l'ouverture du volet peut endommager le disque à l'intérieur.
- Collez les étiquettes fournies avec le MD aux emplacements prévus à cet effet. La forme des étiquettes peut varier selon la marque du MD.

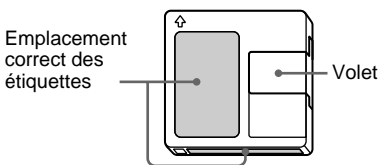

Où conserver les MD

Ne placez pas la cartouche à un endroit exposé en plein soleil ou à une chaleur et humidité extrêmes.

Entretien régulier

Éliminez la poussière et les débris de la surface de la cartouche avec un chiffon sec.

Limitations du système

Le système d'enregistrement de votre platine, radicalement différent de ceux utilisés dans les platines cassette et DAT, se caractérise par les limitations ci-dessous. Notez cependant que ces limitations sont dues à la nature inhérente au système d'enregistrement MD lui-même et non à des causes mécaniques.

Le temps d'enregistrement restant devient "0" même avant que le MD atteigne le temps d'enregistrement maximum

Quand 255 plages ont été enregistrées sur le MD, le temps d'enregistrement restant devient "0" indépendamment du temps d'enregistrement total.

Le temps d'enregistrement restant n'augmente pas même après l'effacement d'un grand nombre de plages courtes

Les plages de moins de 12 secondes* de longueur ne sont pas comptées et leur effacement peut donc ne pas provoquer une augmentation du temps d'enregistrement.

* A l'enregistrement en mode stéréo (env. 24 secondes en mode mono ou LP2, ou env. 48 secondes en mode LP4)

A suivre

Le total du temps d'enregistrement total et du temps d'enregistrement restant du MD peut ne pas correspondre au temps d'enregistrement maximum

L'enregistrement est fait par unités minimales de 2 secondes*, même pour les matériaux très courts. Les matériaux enregistrés peuvent ainsi être plus courts que la capacité d'enregistrement maximale. L'espace sur le disque peut aussi être additionnellement réduit par des rayures.

* A l'enregistrement en mode stéréo. (env. 4 secondes en mode mono ou LP2, ou env. 8 secondes en mode LP4.)

Les plages créées par montage peuvent présenter des pertes de son quand vous recherchez un point en surveillant le son.

Certaines plages ne peuvent pas être combinées avec d'autres

Des plages peuvent ne pas être combinées si elles ont été montées.

Le témoin de lecture clignote longtemps

Si le MD enregistrable inséré est tout neuf, le témoin de lecture clignote plus longtemps que pour les MD ayant déjà été utilisés.

Dépannage

Si vous rencontrez une des difficultés suivantes en utilisant la platine, utilisez ce guide de dépannage pour vous aider à résoudre le problème. Si le problème persiste, consultez le revendeur Sony le plus proche.

La platine ne fonctionne pas ou fonctionne mal.

- Le MD est peut-être sale ou endommagé. Remplacez-le.
- Quand la platine MD est raccordée à un ordinateur et que le système d'exploitation fonctionne, seule la touche /▲ est utilisable (pour l'éjection du MD quand la platine est à l'arrêt).

La platine ne lit pas.

- De l'humidité s'est condensée dans la platine. Retirez le MD et laissez la platine à un endroit chaud pendant plusieurs heures jusqu'à évaporation de l'humidité.
- La platine n'est peut-être pas raccordée correctement à l'amplificateur. Vérifiez le raccordement.
- Le MD est inséré dans le mauvais sens. Faites-le glisser dans la fente à disque, la face étiquetée vers le haut et la flèche pointant vers la fente.
- Le MD n'est peut-être pas enregistré. Remplacez le disque par un disque enregistré.

Le son est très déformé.

- Le magnétisme puissant d'un téléviseur ou d'un dispositif similaire interfère avec le fonctionnement. Eloignez la platine de la source de magnétisme puissant.

La platine n'enregistre pas.

- Le MD est protégé contre l'enregistrement. Faites glisser le curseur de protection contre l'enregistrement pour fermer la fente.
- La platine est mal raccordée à l'ordinateur. Vérifiez le raccordement.
- Un MD préenregistré est inséré. Remplacez-le par un MD enregistrable.
- Il ne reste pas suffisamment de temps sur le MD. Remplacez-le par un autre MD enregistrable avec moins de plages enregistrées, ou effacez des plages inutiles.
- Il y a eu une panne d'électricité ou l'adaptateur secteur a été déconnecté pendant l'enregistrement. Les données enregistrées jusqu'à ce point sont peut-être perdues. Répétez la procédure d'enregistrement.

L'indicateur Net MD clignote.

- Si les autres témoins sont allumés ou clignotent, la fonction d'auto-diagnostic de la platine MD est activée. Voir le tableau de la page 12.
- Si les autres témoins sont éteints, vous avez appuyé sur la touche inopérante **▶/▶▶** alors que OpenMG Jukebox était actif. Seule la touche **■/▲** d'éjection du MD est opérable à ce moment-là.

Remarque

Si la platine ne fonctionne pas correctement même après l'essai des solutions prescrites, mettez la platine éjectez le MD, puis réinsérez l'adaptateur secteur dans la prise secteur.

Spécifications

Système	Système audio numérique MiniDisc
Disque	MiniDisc
Laser	Laser semi-conducteur ($\lambda = 780 \text{ nm}$) Durée d'émission: continue
Vitesse de rotation (CLV)	800 à 1800 tpm
Correction d'erreur	Advanced Cross Interleave Reed Solomon Code (ACIRSC)
Fréquence d'échantillonnage	44,1 kHz
Codage	Adaptative Transform Acoustic Coding (ATRAC)/ATRAC 3
Système de modulation	EFM (Eight-to-Fourteen Modulation)
Nombre de canaux	2 canaux stéréo
Réponse en fréquence	5 à 20.000 Hz $\pm 0,8 \text{ dB}$
Rapport signal/bruit	Sup. à 96 dB pendant la lecture
Pleurage et scintillement	Non mesurable

Sorties

LINE (ANALOG) OUT	Type de prise: mini stéréo Sortie nominale: 1 Vrms (à 50 kohms) Impédance de charge: Sup. à 10 kohms
PHONES	Type de prise: mini stéréo Sortie nominale: 5 mW Impédance de charge: 32 ohms

Généralités

Port USB	Série B, auto-alimenté, pleine vitesse
----------	--

Lieu d'achat	Alimentation*
Etats-Unis et Canada	Secteur 120 V, 60 Hz
Europe et autres pays	Secteur 220 – 230 V, 50/60 Hz

* Avec l'adaptateur secteur (fourni)

Consommation	6 W
Dimensions (approx.)	152 × 52 × 249 mm (l/h/p) parties et commandes en saillie incluses
Poids (approx.)	1,0 kg

Accessoires fournis

Voir la page 3.

Brevets américains et étrangers sous licence de Dolby Laboratories Licensing Corporation.
Conception et spécifications sont sujettes à modification sans préavis.

Fonction d'auto-diagnostic

La fonction d'auto-diagnostic de la platine MD contrôle automatiquement son état en cas d'erreur, puis indique la nature de l'erreur par le biais des deux témoins. Si les témoins s'allument ou clignotent, trouvez-les dans le tableau ci-dessous et prenez la contre-mesure indiquée. Si le problème persiste, consultez le revendeur Sony le plus proche.

Témoin de lecture (vert)	Témoin d'enregistrement (rouge)	Cause/remède
	Clignote	L'enregistrement ne s'est pas fait correctement. (C13/Rec Error) ➔ Placez la platine sur une surface stable et répétez la procédure d'enregistrement.
	Clignote	Le MD inséré est sale (avec des taches, empreintes de doigts etc.), rayé ou de qualité sous-standard. (C13/Rec Error) ➔ Remplacez le disque et répétez la procédure d'enregistrement.
Clignote		La platine n'a pas pu lire correctement le TOC du MD. (C13/Read Error) ➔ Retirez le MD, puis réinsérez-le.
	S'allume	La platine n'a pas pu lire correctement le TOC du MD. (C14/Toc Error) ➔ Insérez un autre disque. ➔ Si possible, effacez toutes les plages du MD.
S'allume	S'allume	Il y a une erreur dans les données internes que la platine exige pour bien fonctionner. (E0001/MEMORY NG) ➔ Consultez le revendeur Sony le plus proche.
Clignote	Clignote	Il y a un problème avec le dispositif de lecture optique. (E0101/LASER NG) ➔ Consultez le revendeur Sony le plus proche.
Les deux témoins clignotent alternativement		Un problème de chargement de MD est survenu. (E0201/LOADING NG) ➔ Consultez le revendeur Sony le plus proche.

ADVERTENCIA

Para evitar el riesgo de incendio o de descargas eléctricas, no exponga la unidad a la lluvia ni a la humedad.

Esta unidad está clasificada como producto láserico de clase 1.

Esta etiqueta está ubicada en la parte inferior exterior.

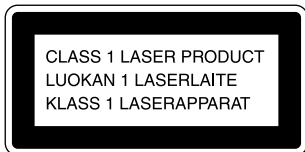

Para evitar un incendio, no cubra los orificios de circulación de aire del aparato con diarios, manteles, cortinas, etc. No coloque velas en el aparato.

Para evitar el peligro de un incendio o descarga eléctrica, no coloque objetos llenos de líquido, por ejemplo jarrones en el aparato.

PRECAUCIÓN: RADIACION LASER INVISIBLE CUANDO SE ABRE Y SE CANCELA EL INTERBLOQUEO. EVITE EXPONERSE AL RAYO.

EL VENDEDOR NO SE HARÁ RESPONSABLE EN NINGÚN CASO DE LOS DAÑOS DIRECTOS, FORTUITOS, NI INDIRECTOS, SEA CUAL SEA SU NATURALEZA, NI DE LAS PÉRDIDAS O GASTOS RESULTANTES DE CUALQUIER PRODUCTO DEFECTUOSO O DE LA UTILIZACIÓN DE LOS PRODUCTOS.



No tire las pilas con la basura del hogar, deshágase de ellas correctamente como residuos químicos.

¡Bienvenidos!

Muchas gracias por su compra de la platina de minidiscos de Sony. Antes de hacer funcionar la platina, lea completamente este manual y guárdelo para su referencia en el futuro.

Para información acerca del apoyo a los usuarios, visite el siguiente sitio de Internet.

Apoyo a los usuarios del Net MD:
<http://www.sony.co.jp/en/Products/homeaudio/>

Si instala otro software de aplicación que acepte el Net MD después de instalar el OpenMG Jukebox suministrado, los enlaces al sitio de Internet de arriba puede cambiar. En este caso, entre la dirección manualmente en el campo de dirección de su lector.

Acerca de este manual

- Este manual describe la posición, función y conexión de piezas del MDS-NT1 y contiene notas sobre el funcionamiento del MDS-NT1.
- El MDS-NT1 funciona mediante la conexión de un cable USB a un ordenador que tenga instalado el software OpenMG Jukebox. Para más detalles sobre la instalación y funcionamiento del OpenMG Jukebox, consulte el manual de instrucciones o la ayuda en línea del OpenMG Jukebox.
- Los mensajes OS que se describen en este manual pueden ser ligeramente diferentes del mensaje en la práctica que aparece en su ordenador.

Desembalaje

Verifique que la caja contiene los siguientes ítems:

- Adaptador de CA (1)
- Cable USB (1)
- Cable de conexión de audio (minitoma estéreo ×1 ↔ minitoma estéreo ×1) (1)
- CD-ROM del OpenMG Jukebox (1)
- Manual de instrucciones del OpenMG Jukebox (1)

- Si se produce un problema en esta platina de minidiscos como resultado de un defecto en la fabricación, SONY cambiará la unidad. Sin embargo, SONY no acepta ninguna otra responsabilidad.
 - Bajo ningún concepto SONY aceptará reclamaciones por pérdidas financieras o pérdida de ganancias, incluyendo las reclamaciones hechas por terceros derivados del uso de la platina de minidiscos.

Índice

Ubicación y función de las piezas

Descripción de las piezas del panel delantero	4
Descripción de las partes del panel delantero	5
Conexión	6

Información adicional

Notas acerca de la grabación	7
Precauciones	8
Manipulación de minidiscos	9
Limitaciones del sistema	9
Localización de averías	10
Especificaciones	11
Función de autodiagnóstico	12

ES

Descripción de las piezas del panel delantero

Este capítulo de indica la ubicación y función de los distintos botones, controles de la platina de minidiscos.

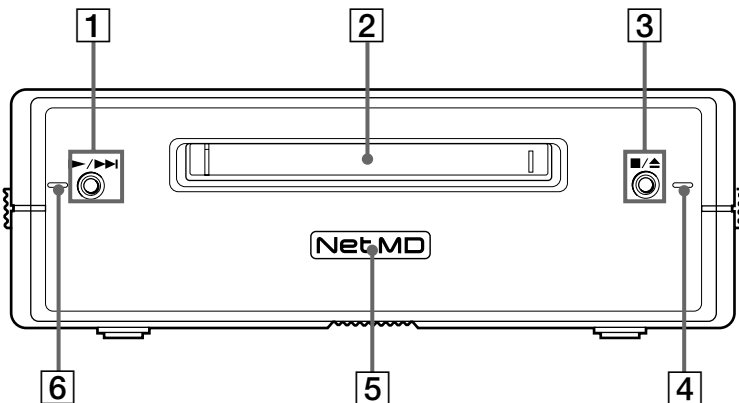

1 Botón ►/▶▶

Presione con la unidad detenida para empezar a reproducir. Presione durante la reproducción para buscar el principio de la siguiente canción.

2 Ranura de inserción del minidisco

Inserte el minidisco tal como se indica a continuación.

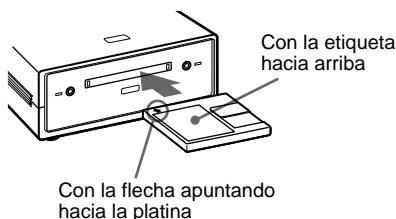

3 Botón ■/▲

Presione cuando la unidad está reproduciendo para detener la reproducción. Presione con la unidad detenida para expulsar el minidisco.

4 Indicador de grabación

Se enciende en los siguientes casos:

Cuando se está transfiriendo un archivo de audio del ordenador conectado a la platina de minidiscos (salida).

Cuando se está transfiriendo un archivo de audio de la platina de minidiscos al ordenador conectado (entrada).

Cuando la información TOC (índice) (tales como la información de canciones) no se grabó en el minidisco.

Destella cuando la platina de minidiscos está escribiendo en el índice del minidisco al presionar ■/▲.

5 Lámpara Net MD

Inicia el estado de conexión de USB entre la unidad y el ordenador.

Se enciende un poco cuando la unidad sólo está conectada a un tomacorriente de la pared con el adaptador de CA suministrado.

Se enciende brillantemente cuando la unidad está conectada a un ordenador con su sistema operativo activado.

6 Indicador de reproducción

Se enciende durante la reproducción.

Destella cuando la platina de minidiscos está cargando el TOC (índice) del minidisco.

Notas

- Las otras funciones que no sean las del botón ■/▲ para expulsar el minidisco, las demás funciones de la platina de minidisco se desactivan mientras el Net MD esté conectado a través del cable de USB suministrado a un ordenador que tenga su sistema operativo activado. En este estado, destella la lámpara Net MD (con los otros indicadores apagados) siempre que trate de utilizar una función desactivada.
- El destello de la lámpara Net MD y el destello o encendido de los otros indicadores indican que se ha activado la función de autodiagnóstico de la platina de minidiscos. Para más detalles, vea la página 12.

Descripción de las partes del panel delantero

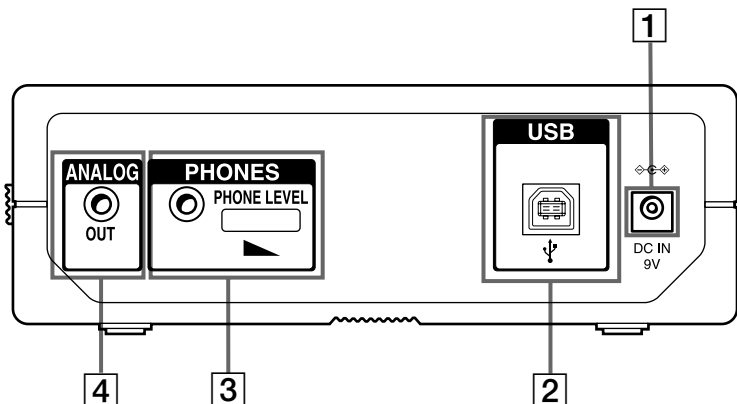

1 Toma DC IN 9V

Conecte esta toma a un tomacorriente a través del adaptador de CA para alimentar la platina de minidiscos.

2 Puerto de USB

Conecte este puerto a un puerto de USB en su ordenador con el cable USB suministrado.

3 Toma de auriculares y control PHONE LEVEL

Conecte un enchufe de auriculares en estas toma. Gire el control PHONE LEVEL para ajustar el volumen de los auriculares conectados.

4 Toma ANALOG OUT

Conecte los auriculares activos, etc. a esta toma con el cable de conexión de audio suministrado (minenchufe estéreo ×1 ↔ minenchufe estéreo ×1) o cable de conexión de audio opcional (minenchufe estéreo ×1 ↔ enchufe fonográfico ×2).

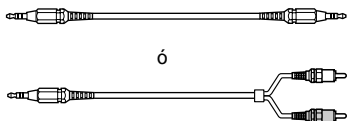

Notas

- No pueden garantizarse las prestaciones totales de la platina de minidiscos cuando estás conectados al ordenador por el grupo de conectores USB o el cable de extensión USB. Asegúrese de conectar directamente la platina de minidiscos al ordenador con el cable USB suministrado.
- No conecte el adaptador de CA suministrado a un tomacorriente de CA con corriente (por ejemplo en un amplificador).
- Utilice sólo el adaptador de CA suministrado. No utilice ningún otro adaptador de CA.

Polaridad del enchufe



Debe utilizar el cable de interfase blindado recomendado en este manual con este equipo para cumplir con los límites para un equipo digital de acuerdo con el sub-artículo B del artículo 15 de las reglas de FCC.

- Antes de escuchar el sonido por los auriculares, se recomienda bajar completamente el volumen y subirlo gradualmente al nivel deseado mientras escucha el sonido.

Conexión

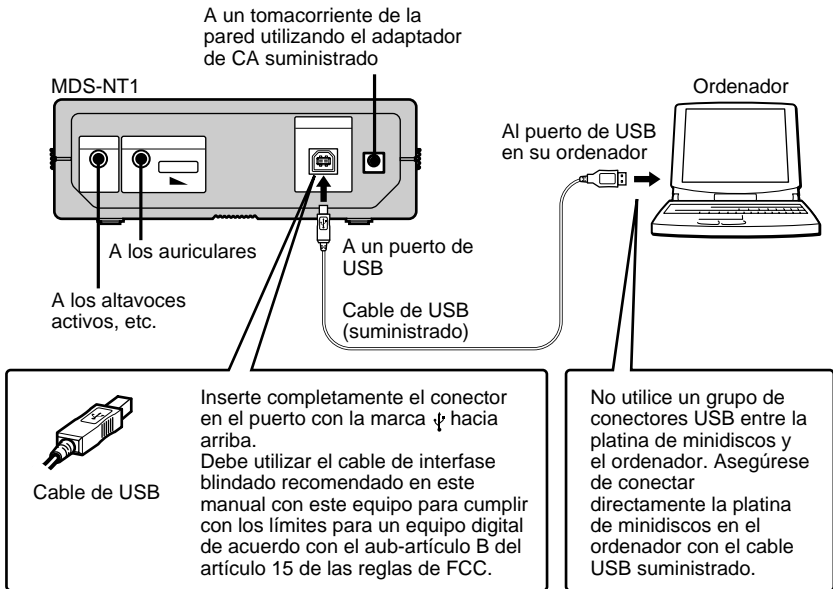

Notas

- Asegúrese de insertar el enchufe derecho. Si lo inserta en ángulo, puede dañar partes del conector.
- Asegúrese de instalar el software OpenMG Jukebox a su ordenador antes de conectar la platina de minidiscos y su ordenador. De lo contrario, el ordenador puede seleccionar un controlador inadecuado para la platina de minidiscos cuando los conecte y puede no funcionar correctamente la platina de minidiscos.

Puede aparecer el ayudante (Add New hardware wizard) cuando conecte la platina de minidiscos al ordenador. En este caso, haga clic en (Cancel).

- No puede escuchar los sonidos cuando se conecta la platina de minidiscos al ordenador sólo con el cable USB suministrado. El sonido de la platina de minidiscos requiere la conexión de auriculares o altavoces activos, etc. a la platina de minidiscos (vea la página 5).
- Para escuchar el sonido de la platina de minidiscos por los altavoces del ordenador, utilice el cable de conexión de audio suministrado (una mini-toma estéreo en ambas puntas) o un producto de venta equivalente de venta en los comercios libre de resistencia para conectar la toma LINE OUT en la platina de minidiscos con la toma de entrada de audio en el ordenador.

- No desconecte el cable USB mientras está funcionando la platina de minidiscos con el ordenador conectado. Asegúrese de detener la grabación o reproducción antes de desconectar el cable USB.

Notas acerca de la grabación

Acerca de las indicaciones que se encienden o destellan después de la grabación

Cuando se enciende el indicador de grabación en la pantalla

La grabación ha terminado pero no se ha actualizado el TOC (índice) en el minidisco para reflejar los resultados de la grabación. La grabación se perderá si se desconecta el adaptador de CA cuando está encendido el indicador. El TOC sólo se actualizará cuando expulse el minidisco de la platina de minidiscos.

Cuando destella el indicador de grabación en la pantalla

La platina está actualizando el TOC. No desconecte el adaptador de CA o mueva la platina cuando está destellando el indicador. La grabación puede no completarse correctamente.

Guía para el Sistema de Administración de Copia en Serie

Los componentes de audio digital tales como discos compactos, minidiscos y cintas audiodigitales pueden producir fácilmente copias de alta calidad de la música, procesando la música como una señal digital.

Para proteger los derechos de autor de las fuentes de música, esta platina utiliza el Sistema de Administración de Copia en Serie que permite hacer sólo una sola copia de una fuente grabada digitalmente a través de la conexión digital a digital.

Sólo puede hacer una copia de primera generación a través de una conexión digital a digital.

Se dan los siguientes ejemplos:

- Puede hacer una copia de un programa de sonido digital de venta comercial (por ejemplo un disco compacto o minidisco) pero no puede hacer una segunda copia de la copia de primera generación.
- Puede hacer una copia de una señal digital de un programa de sonido analógico grabado digitalmente (por ejemplo, una grabación analógica de un cassette de cinta de música) o de un programa digital transmitido por satélite pero no puede hacer una segunda copia de la copia de primera generación.

Nota

Las limitaciones del Sistema de Administración de Copia de Serie no existen para las grabaciones por las conexiones analógica a analógica.

Para evitar un borrado accidental del material grabado

Para que sea imposible grabar en un minidisco, deslice la lengüeta de protección contra grabaciones en el sentido de la flecha (vea la figura a continuación) para abrir la ranura. Para poder grabar, cierre la ranura.

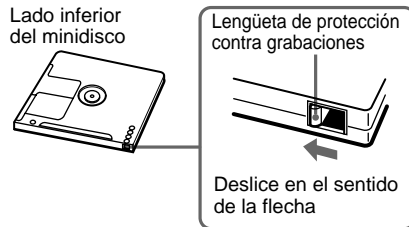

Precauciones

La placa del modelo está ubicada en la parte inferior exterior.

Acerca de la seguridad

- Si entra un objeto sólido o líquido en el mueble, desenchufe la platina y solicite la inspección a un técnico cualificado antes de seguir utilizando.
- Precaución—El uso de instrumentos ópticos con este producto aumenta el peligro a su visión.

Acerca de las fuentes eléctricas

- Antes de hacer funcionar la platina confirme que el voltaje para el funcionamiento de la platina es idéntica a la alimentación eléctrica local. Se indica el voltaje de funcionamiento en la placa del modelo del adaptador de CA.
- La unidad no queda desconectada de la fuente de CA (principal) si está enchufada en el tomacorriente de la pared, incluso cuando se ha desconectado el interruptor principal.
- Si no se va a utilizar la platina durante mucho tiempo, desconecte el adaptador de CA del tomacorriente de la pared. Para desconectar el adaptador de CA, tome del enchufe, nunca tire del cable.
- El adaptador de CA debe cambiarse sólo en un taller de servicio cualificado.

Acerca de la condensación en la platina

Si se trae la platina directamente de un lugar frío a otro caliente o si se deja en una habitación muy húmeda, la humedad puede condensarse en las lentes dentro de la platina. En este caso, puede ocurrir que la platina no funcione correctamente. Saque el minidisco y deje la platina conectada varias horas hasta que se evapore la humedad.

Acerca del cartucho del minidisco

- No haga funcionar el cierre para exponer el minidisco.
- No coloque el cartucho donde esté expuesto a excesos de rayos solares, temperatura, humedad o polvo.

Acerca de la limpieza

Limpie el mueble, panel y controles con un paño suave ligeramente empapado con una solución detergente suave. No utilice ningún tipo de almohadilla abrasiva, polvo abrasivo o disolvente tales como alcohol o bencina.

Si tiene preguntas o problemas con respecto a su platina, consulte con su tienda de Sony más cercana.

Manipulación de minidiscos

El minidisco está encerrado en un cartucho para proteger el disco contra materias extrañas o huellas dactilares y para facilitar su manipulación.

Sin embargo, la presencia de materias extrañas o un cartucho doblado puede impedir que el disco funcione correctamente. Para garantizar que siempre escuche música de la más alta calidad, respete las siguientes precauciones:

- No toque directamente el disco en el interior. Si abre el cierre a la fuerza puede dañar el disco interno.
- Asegúrese de pegar etiquetas suministradas con el minidisco en las posiciones apropiadas. La forma de las etiquetas son diferentes según la marca del minidisco.

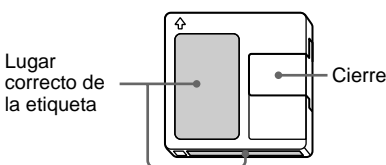

Lugar para guardar los minidiscos

No coloque el cartucho donde esté expuesto a la luz directa del sol o gran calor y humedad.

Mantenimiento regular

Limpie el polvo y la suciedad de la superficie del cartucho con un paño seco.

Limitaciones del sistema

El sistema de grabación de su platina es muy diferente del utilizado en las platinas de casetes y de cintas audiodigitales y se caracteriza por las limitaciones descritas a continuación. Sin embargo, tenga en cuenta que estas limitaciones se deben a la naturaleza inherente del sistema de grabación de minidiscos en sí y no a problemas mecánicos.

El tiempo de grabación remanente se vuelve "0" incluso antes de que el minidisco haya llegado al máximo tiempo de grabación

Cuando se han grabado 255 canciones en el minidisco, el tiempo de grabación remanente se vuelve "0" sea cual sea el tiempo de grabación total. No pueden grabarse más de 255 canciones en el minidisco. Para continuar la grabación, borre las canciones no necesarias o utilice otro minidisco grabable.

El tiempo de grabación remanente no aumenta incluso después de borrar gran cantidad de canciones cortas

Las canciones de menos de 12 segundos* no se cuentan y su borrado puede no aumentar el tiempo de grabación.

* Cuando se graba en estéreo. (Aprox. 24 segundos en el modo monoaural o LP2 y aprox. 48 segundos en el modo LP4).

continúa

Limitaciones del sistema (continúa)

El tiempo de grabación total y el tiempo de grabación remanente en el minidisco pueden no sumar el máximo tiempo de grabación

La grabación se hace en unidades mínimas de 2 segundos* cada una, aunque el material sea corto. El contenido grabado puede ser más corto que la máxima capacidad de grabación. El espacio en el disco puede disminuir más debido a rayas.

* Cuando se graba en el modo estéreo. (Aprox. 4 segundos en el modo monoaural o LP2 y aprox. 8 segundos en el modo LP4.)

Las canciones creadas por edición pueden tener caída en el sonido mientras busca un punto mientras escucha el sonido

Algunas canciones no pueden combinarse con otras

Las canciones no se pueden combinar si se editaron.

El indicador de reproducción destella durante largo tiempo

Si el minidisco grabable insertado es nuevo, el indicador de reproducción destella más tiempo que para un minidisco que ya fue utilizado.

Localización de averías

Si tiene los siguientes problemas cuando utilice la platina, siga esta guía de localización de averías para ayudarle a solucionar el problema. Si el problema continúa, consulte con su tienda de Sony más cercana.

La platina no funciona o funciona mal.

- El minidisco puede estar sucio o dañado. Cambie el minidisco.
- Cuando la platina de minidisks está conectada a un ordenador y cuando está activado el sistema operativo, sólo puede utilizar el botón /▲ (para expulsar el minidisco con la platina parada).

La platina no reproduce.

- Se condensó la humedad dentro de la platina. Saque el minidisco y deje la platina en un lugar caliente durante varias horas hasta que se evapore la humedad.
- La platina puede no estar conectada correctamente al amplificador. Verifique la conexión.
- El minidisco está insertado en otro sentido. Deslice el minidisco en la ranura de disco con el lado de la etiqueta hacia arriba y la flecha apuntando hacia adentro de la ranura.
- El minidisco puede no grabar. Cambie el disco por uno que ha sido grabado.

El sonido tiene mucha estática.

- Un fuerte magnetismo de un televisor o dispositivo similar interfiere con el funcionamiento.
Aleje la platina de la fuente de magnetismo fuerte.

La platina no graba.

- El minidisco está protegido contra grabación. Deslice la lengüeta de protección contra grabación y cierre la ranura.
- La platina no está bien conectada al ordenador. Verifique la conexión.
- Se ha insertado un minidisco pregrabado. Cambie por un minidisco grabable.
- No hay suficiente tiempo remanente en el minidisco.
Cambie por otro minidisco grabable con menos canciones grabadas o borre las canciones no necesarias.
- Hubo un corte eléctrico o se desconectó el adaptador de CA durante la grabación. Se perderán los datos grabados hasta ese momento. Repita el procedimiento de grabación.

Destella la lámpara Net MD.

- Si se encienden o destellan los otros indicadores, se ha activado la función de autodiagnóstico de la platina de minidisos. Vea el cuadro de la página 12.
- Se presionó el botón ►/►► inactivado, cuando los otros indicadores están apagados y el OpenMG Jukebox estaba activado. En este momento, sólo puede hacer funcionar el ■/▲ para expulsar el minidisco.

Nota

Si no funciona correctamente la platina, incluso si ha tratado los remedios específicos, expulse el minidisco y vuelva a enchufar el adaptador de CA en el tomacorriente de CA.

Especificaciones

Sistema	Sistema de audio digital en minidisco
Disco	Minidisco
Láser	Láser semiconductor ($\lambda = 780 \text{ nm}$) Duración de la emisión: continua 800 rpm a 1800 rpm
Revoluciones (CLV)	800 rpm a 1800 rpm
Corrección de error	Código Advanced Cross Interleave Reed Solomon (ACIRC)
Frecuencia de muestreo	44,1 kHz
Código	Código Adaptive Transform Acoustic (ATRAC)/ATRAC 3
Sistema de modulación	EFM (Modulación ocho a catorce)
Número de canales	2 canales estéreo
Respuesta de frecuencia	5 a 20.000 Hz \pm 0,8 dB
Relación de señal a ruido	Más de 96 dB durante la reproducción
Variación de velocidad	Por debajo del límite medible

Salidas

LINE (ANALOG) OUT	Tipo de toma: mini-estéreo Salida nominal: 1 Vrms (a 50 kilohm) Impedancia de carga: Más de 10 kilohm
PHONES	Tipo de toma: mini-estéreo Salida nominal: 5 mW Impedancia de carga: 32 ohm

General

Puerto USB	serie B, autoencendido, a la velocidad normal
------------	---

Lugar de compra	Requisitos de alimentación*
EE.UU. y Canadá	120 V CA, 60 Hz
Europa y otros países	220 – 230 V CA, 50/60 Hz

* Utilizando un adaptador de CA (suministrado)

Consumo eléctrico	6 W
Dimensiones (aprox.)	152 × 52 × 249 mm (an/al/prof) incluyendo salientes y controles
Peso (aprox.)	1,0 kg

Accesorios suministrados

Vea la página 3.

Patentes para los EE.UU. y el extranjero de Dolby Laboratories Licensing Corporation.

El diseño y especificaciones están sujetos a cambios sin previo aviso.

Función de autodiagnóstico

La función de autodiagnóstico de la platina verifica automáticamente el estado de la platina de minidisco cuando se produce un error y se indica la naturaleza del error, indicando la naturaleza del error mediante dos indicadores. Si se encienden o destellan los indicadores, encuéntrelos en el siguiente cuadro y realice la contramedida indicada. Si el problema continúa, consulte con su tienda de Sony más cercana.

Indicador de reproducción (verde)	Indicador de grabación (rojo)	Causa/Solución
	Destella	La grabación no se hizo correctamente. (C13/Rec Error) ➔ Coloque la platina en una superficie estable y repita el procedimiento de grabación.
	Destella	El minidisco colocado está sucio (con manchas, huellas dactilares, etc.) rayado o de mala calidad. (C13/Rec Error) ➔ Cambie el disco y repita el procedimiento de grabación.
Destella		La platina no pudo leer correctamente el TOC en el minidisco. (C13/Read Error) ➔ Saque el minidisco y vuelva a colocar.
	Se enciende	La platina no pudo leer correctamente el TOC en el minidisco (C14/Toc Error) ➔ Coloque otro disco. ➔ Si fuera posible, borra todas las canciones en el minidisco.
Se enciende	Se enciende	Hay un error en los datos internos que necesita la platina, para funcionar. (E0001/MEMORY NG) ➔ Consulte con su tienda de Sony más cercana.
Destella	Destella	Hay un problema con el receptor óptico. (E0101/LASER NG) ➔ Consulte con su tienda de Sony más cercana.
Ambos indicadores destellan alternadamente		Se produjo un problema en la colocación del minidisco. (E0201/LOADING NG) ➔ Consulte con su tienda de Sony más cercana.

注意

為防止火災或觸電，請不要讓本機淋雨受潮。

本裝置為一級鐳射產品。
本標籤位於裝置的底部外面。

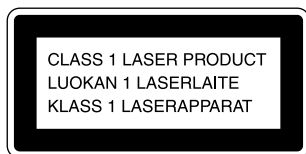

為防止火災，請勿用報紙、桌布、窗簾等覆蓋本裝置的通風口。請勿將點燃的蠟燭放在本裝置上。

為防火災或觸電危險，請勿把花瓶等裝滿液體的物體放在裝置上面。

注意：當打開及解除連鎖時，將發生肉眼看不見的雷射線。注意避免暴露於射線射束。

對於任何性質的直接的、難於避免的或相因而生的損害，或因缺陷產品或使用產品造成的損失或費用，賣方概不負責。



別把電池當一般家庭垃圾丟棄，必須把它當做化學廢棄物正確地加以處理。

歡迎惠顧！

感謝您購買 Sony MD (迷你光碟) 座使用。在操作光碟座之前，請全閱讀過本說明書，並妥加保存以備將來參考。

有關用戶支持資訊，請訪問下列網站：

Net MD 用戶支持：<http://www.sony.co.jp/en/Products/homeaudio/>

如果在安裝附帶的 OpenMG Jukebox 之後，再安裝另一個支持 Net MD 的應用軟體，則與上述網站的鏈接可能改變。此時，請在瀏覽器地址列手工輸入上述網址。

關於本說明書

- 本說明書說明 MDS-NT1 上部件的位置，功能和連接，並提供 MDS-NT1 的操作上的須知事項。
- MDS-NT1 是通過用 USB 電纜連接的安裝有 OpenMG Jukebox 軟體的電腦操作的。有關 OpenMG Jukebox 的安裝和操作的詳細內容，請參考 OpenMG Jukebox 的說明書或聯機輔助說明。
- 本說明書中描述的作業系統訊息可能和您電腦上出現的實際訊息稍有不同。

開箱

查點一下下列項目是否都有了：

- AC 電源配接器 (1)
- USB 電纜 (1)
- 聲頻連接導線
(立體聲迷你插頭 × 1 ↔ 立體聲迷你插頭 × 1)
(1)
- OpenMG Jukebox CD-ROM (1)
- OpenMG Jukebox 的使用說明書 (1)

- 萬一 MD 座因品質有缺點而發生故障問題時，SONY 將更換機器。但，SONY 不負其他責任。
- 凡因使用 MD 座而造成的任何經濟上的損失或利益上的損失，包含第三者的索賠，SONY 概不負責。

目錄

部件的位置和功能

前面板部件說明	4
後面板的部件說明	5
連接	6

附加資訊

錄音須知	7
使用前須注意	8
MD 的管理	9
系統限制	9
故障排除	10
規格	11
自我診斷功能	封底

前面板部件說明

本章告訴您 MD 座上各種各樣按鈕的位置和功能。

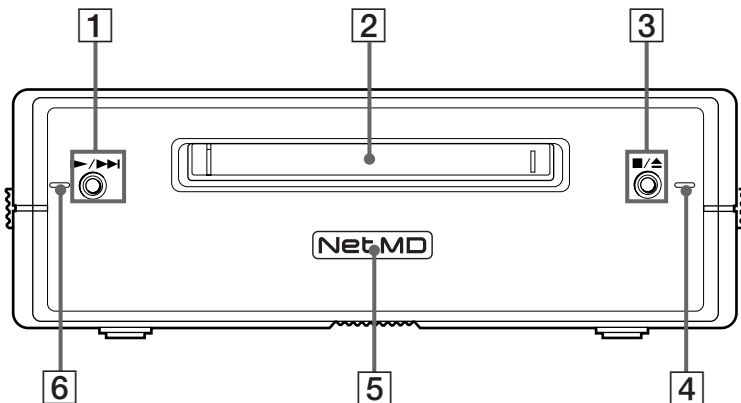

1 ▶/▶▶ 按鈕

機器停止時，按此按鈕以開始播放。
機器在播放中，按此按鈕以找出下一首曲子的開頭。

2 MD 裝碟口

請按照下列圖示裝插 MD。

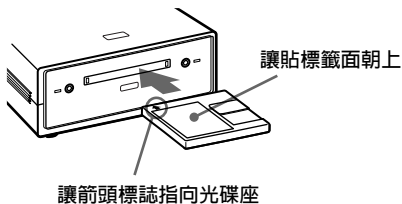

3 ■/▲ 按鈕

當機器正在播放中，按此按鈕以停止播放。
當機器停止中，按此按鈕以彈出 MD。

4 錄音指示燈

在下列情形下點亮：
當從所連接的電腦把一音頻檔案傳輸到 MD 座時 (check-out)。
當從 MD 座把一音頻檔案傳輸到所連接電腦時 (check-in)。
當 MD 沒錄 TOC 資訊 (例如曲子資訊) 時。
當按了 ■/▲ 開始操作 MD 座以改寫 MD 的 TOC 時。

5 Net MD 燈

指示機器和電腦之間的 USB 的連接狀態。
當用附帶的 AC 電源配接器只將機器連接到牆壁電源插座時，點亮得較暗。
當把機器連接到電腦以操作系統運行時，點亮得較亮。

6 播放指示燈

播放中點亮。
當用 MD 座寄存 MD 的 TOC 時，起閃爍。

註

- 當用附帶的 USB 電纜把 Net MD 連接到電腦以操作系統運行時，除了用於彈出 MD 的按鈕 ■/▲ 能操作之外，其他所有 MD 座上的按鈕都不起作用。在如此狀況下，每當您試圖操作不起作用的按鈕時，Net MD 燈即起閃爍 (其他指示燈都熄滅)。
- Net MD 燈的閃爍，和其他指示燈的閃爍或點亮，是表示 MD 座的自我診斷功能起作用。詳細內容，請參看第 12 頁。

後面板的部件說明

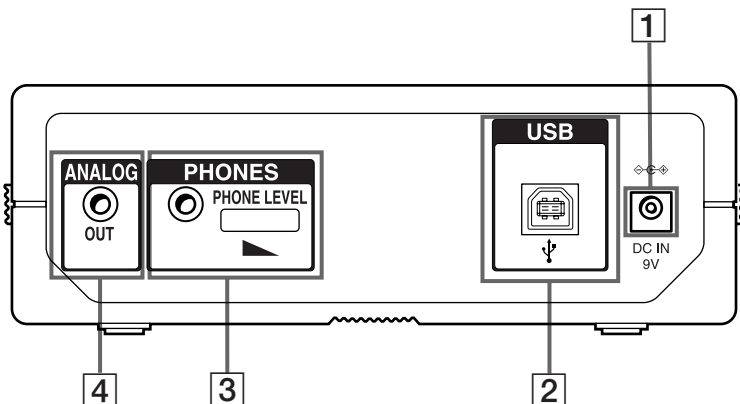

1 DC IN 9V 插孔

用附帶的 AC 電源配接器將此插孔連接到牆壁電源插座以供給 MD 座電源。

2 USB 插孔

用附帶的 USB 電纜將此插孔連接到您的電腦上的 USB 插孔。

3 耳機插孔和 PHONE LEVEL (聲電平) 控制

將耳機插頭連接到此插孔。
旋轉 PHONE LEVEL 控制以調整所連接耳機的音量。

4 ANALOG OUT (模擬輸出) 插孔

用附帶的音頻連接導線 (立體聲迷你插頭 × 1 ↔ 立體聲迷你插頭 × 1) 或選購件的音頻連接導線 (立體聲迷你插頭 × 1 ↔ 聲插頭 × 2) 將有源揚聲器等連接到此插孔。

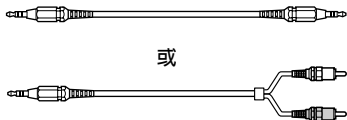

註

- 如果是通過 USB 中樞或 USB 分機線連接了電腦，便不能保證 MD 座的完全性能了。一定請用附帶的 USB 電纜把 MD 座直接連接到電腦上。
- 不要把附帶的 AC 電源配接器連接到開關式的 AC 電源插座 (例如放大器等上面的電源插座)。
- 限使用附帶的 AC 電源配接器。請勿使用任何其他 AC 電源配接器。

插頭的極性



為了遵守那依據 FCC (美聯邦電信委員會) 第 15 部 B 分部條例規定的數位裝置的限制，本說明書中所介紹的屏蔽接口電纜，必須和設備一起使用。

- 要通過耳機輸出聲音之前，最好請先完全關小音量，然後一邊聽著聲音一邊逐漸轉大音量到自己喜歡的電平。

連接

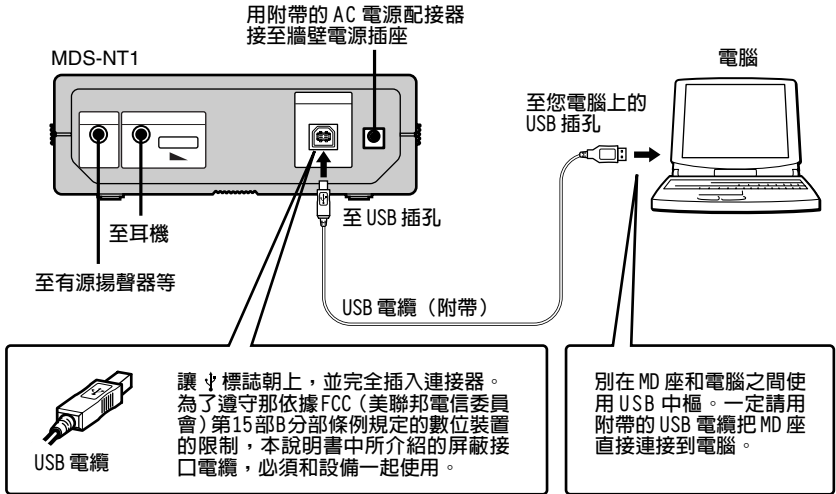

註

- 裝插插頭時，一定請垂直地插入。斜著角度插入，可能會損壞連接器部件。
- 在連接 MD 座和電腦之前，一定請先把 OpenMG Jukebox 軟體安裝到電腦上。否則，在連接時，電腦可能會選擇不適當的 MD 座用激勵器，而且 MD 座還可能操作不正確。
當您把 MD 座連接到電腦時，可能會出現 [Add New hardware wizard] (加新硬件師)。此時，請單擊 [Cancel]。
- 當您光用附帶的 USB 電纜將 MD 座連接到電腦時，將不提供聲音輸出。要聽 MD 座的聲音，還必須把耳機或有源揚聲器等連接到 MD 座 (參看第 5 頁)。
- 要從 MD 座輸出聲音到所連接電腦的揚聲器時，請用附帶的音訊連接導線 (兩端帶有立體聲小型插頭) 或無阻的同等市售品，將 MD 上的 LINE OUT 插孔連接到電腦上的音訊輸入插孔。
- 從連接的電腦操作 MD 座當中，是不能拆下 USB 電纜的。要拆下 USB 電纜之前，一定請先聽掉錄音或播放操作。

錄音須知

有關錄音後指示燈的點亮或閃爍

顯示器中點亮錄音指示燈時

表示已完成錄音，但未更新MD上的TOC(目錄)以反映錄音結果。您如果在指示燈亮著時拆下AC電源配接器，錄音將受損失。只有在從MD座彈出MD時，您才能更新TOC。

顯示器中閃爍著錄音指示燈時

表示MD座正在更新TOC(目錄)。當閃爍著指示燈時，請勿拆下AC電源配接器或移動MD座。因為可能會錄不完全。

串行拷貝管理系統指南

數位音頻組件，例如CD，MD，和DAT因為能處理音樂為數位信號，故能簡單地進行高品質的音樂拷貝。

為保護具有版權的音樂源，本MD座採用有串行拷貝管理系統，讓您利用數位對數位的連接而只能作一次數位錄音拷貝。

只能用數位對數位連接作第一代拷貝。

例如：

- 您可作市售數位聲節目的拷貝(例如，CD或MD)，但不能從此第一代拷貝進行第二次拷貝。
- 您可以從數位錄的模擬聲節目(例如，LP唱片或音樂磁帶)，或從數位衛星廣播節目進行拷貝，但不能再從此第一代拷貝進行錄音。

註

如果是通過模擬對模擬連接進行錄音時，這個串行拷貝管理系統的限制是不適用的。

為防意外刪除掉錄音內容

可令不能錄在MD上。請沿箭頭所指方向滑動錄音保護小翼(參看下圖)以打開凹孔。要能使錄音，則請關掉凹孔。

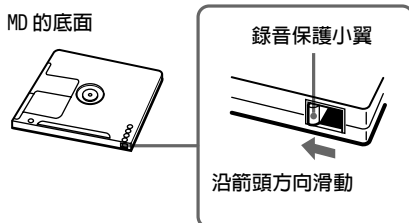

使用前須注意

名稱標籤位於機器底部外面。

安全須知

- 萬一有任何雜物或液體掉進機殼裡，即請拔下MD座的電源線插頭並找持有資格的人檢查過之後，才可再操作使用。
- 注意一本產品使用光學元件對眼睛有危險。

電源須知

- 操作MD座之前，請檢查MD座的操作電壓是否符合當地電源電壓。操作電壓標示在AC電源配接器上的名稱標籤。
- 機器只要是保持接插在牆壁電源插座，則即使關掉了機器的電源開關，機器仍然沒有完全斷開AC電源的。
- 如果長期不要用MD座，一定請從牆壁電源插座拔下AC電源線，必須抓住插頭拔下，切勿拉著導線拔下。
- 要更換AC電源線時，限找持有資格的服務店。

MD座內的冷凝須知

您如果把MD座從寒冷處直接帶進溫暖的地方，或放在極潮濕的房間裡，濕氣便可能冷凝在MD座裡的透鏡上。發生如此情形時，MD座便可能不能做適當的操作。此時，請取出MD並打開MD座電源放置數小時至水分蒸發乾。

迷你光碟（MD）塑料匣須知

- 別打開塑料匣開閉器暴露MD。
- 別把塑料匣放置在強烈陽光下，或高溫，潮濕或多塵的環境中。

清潔須知

請用軟布輕蘸溫和的洗滌劑溶液擦拭機殼，面板和控制器。切勿使用任何類型的沙紙，研磨粉或如酒精，汽油等溶劑清潔。

關於您的MD座如果仍有疑問或問題，即請洽詢附近的Sony代銷店。

MD 的管理

MD 被密封在塑料匣內以防光碟沾染垃圾或指痕而且便於手拿。

但如果垃圾侵入匣內或塑料匣翹曲，將可能使光碟操作不正常。為保證能聽最高音質音樂，務請注意下列幾點：

- 別直接接觸匣內的光碟。又如果強制打開塑料匣的開閉器，也將可能損壞裡面的光碟。
- 一定請使用 MD 附帶的標籤並黏貼在適當的位置。標籤的形狀可能因 MD 製造廠牌而異。

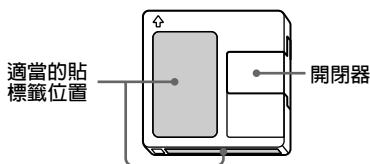

MD 應該保存在何處

別把 MD 塑料匣放置在會直接照射到陽光，或太熱，太潮濕的地方。

基準保養

請用乾布擦拭清潔塑料匣表面的灰塵和垃圾。

系統限制

您的 MD 座的錄音系統根本上是與磁帶座和 DAT 座所使用的不同，限制的特點敘述如下。請注意，這些限制是出自 MD 錄音系統固有的限制，並不是機器的機械上的問題。

即使 MD 還沒到達最大的錄音時間，光碟的剩餘可錄時間變成“0”

當 MD 上已錄了 255 軌蹟（曲子）時，光碟的剩餘可錄時間即將變“0”而不管總錄音時間。亦即 MD 上是不能錄 255 軌蹟以上的。如果要繼續錄音，只得刪除不必要的軌蹟或使用別的可錄 MD。

即使刪除了一些短軌蹟（曲子），剩餘錄音時間並不增加

凡 12 秒 * 長以下的軌蹟是不計算為軌蹟的。因此，雖刪除了它們也可能不增加錄音時間。

* 用立體聲模式錄音時。（單聲道或 LP2 模式時，大約 24 秒；LP4 模式時大約 48 秒。）

接下頁

MD上的總錄音時間和剩餘可錄時間，可能不等於最大總錄音時間

無論再短的內容，每軌蹟都以 2 秒為最小錄音單位*。所錄的內容，便可能比最大錄音容量短。光碟如有裂痕，空間便可能更減少。

* 用立體聲模式錄音時。(單聲道或 LP2 模式時，大約 4 秒；LP4 模式時大約 8 秒。)

用編輯創作的軌蹟(曲子)，在監聽著聲音要找出某一點時，可能出現聲脫落。

有些軌蹟(曲子)是不能和別的相組合的 已被編輯的軌蹟(曲子)可能不能相組合。

播放指示燈長時間閃爍

如果裝入新 MD，播放指示燈的閃爍，將比用過的 MD 久些。

故障排除

使用 MD 座時，如果遭遇任何下列困難，即請用此故障排除指南幫助解決問題。萬一仍然不能解決問題，即請洽詢附近的 Sony 代銷店。

MD 座不能操作或操作狀態太差。

- MD 可能髒了或損壞了。請更換 MD。
- 當 MD 座連接於電腦而運轉著操作系統時，此時您只能使用 **■/▲** 按鈕 (在 MD 座停著時，用於排出光碟的按鈕)。

MD 座不播放。

- MD 座內有冷凝水分。取出 MD 光碟而把 MD 座放置在溫暖處幾個小時至機內水分蒸發乾燥。
- MD 座可能沒有正確地連接到放大器。請檢查一下連接狀態。
- MD 光碟裝插錯了方向。請讓 MD 貼標籤面朝上並讓箭頭標誌指向裝碟口，把 MD 裝進裝碟口。
- MD 可能是沒錄音的。請更換已錄音的光碟。

聲音帶有太多靜電噪音。

- 被電視機或類似裝置發生的強磁場干擾操作。請把 MD 座移離具強磁場的信號源裝置。

MD 座不能錄音。

- MD 座成錄音保護狀態。請滑動錄音保護小翼關掉裝碟口。
- MD 座與電腦沒有連接好。請檢查一下連接狀態。
- 裝的是原版錄音的 MD。請換裝能錄音的 MD。
- MD 上剩餘可錄時間不夠。換裝一張已錄部分較少的 MD，或刪除不必要的軌蹟(曲子)。
- 進行錄音中，發生停電或被拆下了 AC 電源配接器。可能喪失了錄在該點上的數據。請重複錄音程序，重新進行錄音。

MD Net 燈起閃爍。

- 如果其他指示燈也點亮或閃爍，即表示 MD 座的自我診斷功能起了作用。請參看第 12 頁的表。
- 當其他指示燈熄滅時，即在 OpenMG Jukebox 起作用時，您按了不作用的 ►/►► 按鈕。此時，只有用於彈出 MD 的 ◼/◄ 按鈕能操作。

註

雖用以上所述解決方法而 MD 座仍然不能操作適當，即請彈出 MD，再插上 AC 電源配接器於 AC 電源插座。

規格

系統	迷你數位音頻系統
光碟	迷你光碟
雷射器	半導體雷射器 ($\lambda = 780\text{nm}$) 發射期間：連續
轉速 (CLV)	800rpm (每分鐘轉數) 到 1800rpm
錯誤校正	先進的交叉隔行振簧 X 射線碼 (ACTRC)
取樣頻率	44.1kHz
編碼	自適變量聲學編碼 (ATRAC) / ATRAC 3
調制系統	EFM (8 到 14 的調制)
頻道數	2 立體聲頻道
頻率響應	5 到 20,000Hz \pm 0.8dB
信噪比	播放中超過 96dB
頻率顫動	可測限度以下

輸出端子

LINE (ANALOG) OUT (線路 (模擬) 輸出)	插孔型式：立體聲迷你型 額定輸出：1Vrms (50K Ω 時) 負載阻抗：超過 10K Ω
PHONES (耳機)	插孔型：立體聲迷你型 額定輸出：5mW 負載阻抗：32 Ω

一般規格

USB 插孔 系列 B，自供電的，全速

購買地	電源 *
美國和加拿大	120V CA，60Hz
歐洲和其他國家	220–230V CA，50/60Hz

*使用 AC 電源配接器 (附帶)。

耗電量	6W
尺寸 (大約)	寬 152 × 高 52 × 縱深 249mm (含突出部分和控制器)
質量 (大約)	1.0kg (公斤)

隨機附件

參看第 3 頁。

由杜比實驗證明公司授權的美國及外國專利。設計和規格有所變更時，恕不另行奉告。

自我診斷功能

當發生錯誤時，MD 座的自我診斷功能將自動地檢查 MD 座的條件，然後通過兩指示燈指出錯誤的性質類別。如果指示燈點亮或閃爍，即在下表找出它們並實施所指示措施。萬一仍不能解決問題，即請洽詢附近的 Sony 代銷店。

播放指示燈 (綠色)	錄音指示燈 (紅色)	原因／解決方法
	閃爍	不能適當地進行錄音。(C13/Rec Error (錄音錯誤)) ➔ 請把 MD 座安放在平穩台面上，然後重複錄音程序。
	閃爍	所裝的 MD 光碟髒了(污泥，指痕，等)，有裂痕，或品質不合標準。 (C13/Rec Error (錄音錯誤)) ➔ 更換光碟，然後重複錄音程序。
閃爍		MD 座不能適當地讀取 MD 上的 TOC (目錄)。(C13/Read Error (讀取錯誤)) ➔ 取出 MD，再把它裝上。
	點亮	MD 座不能適當地讀取 MD 上的 TOC (目錄)。(C14/Toc Error (目錄錯誤)) ➔ 換裝別的光碟。 ➔ 可能的話，請刪除 MD 上的所有曲子。
點亮	點亮	操作 MD 座所需內部數據中，有錯誤。(E0001/MEMORY NG (記憶裝置不好)) ➔ 請洽詢附近的 Sony 代銷店。
閃爍	閃爍	光學拾音器有問題。(E0101/LASER NG (雷射器不好)) ➔ 請洽詢附近的 Sony 代銷店。
兩指示燈交替閃爍		發生 MD 裝載的問題。(E0201/LOADING NG (裝載不好)) ➔ 請洽詢附近的 Sony 代銷店。