

Compact Disc Player

Инструкџио по Тксплуатаџии



CDP-XE570
CDP-XE370
CDP-XE270

ПРЕДОСТЕРЕЖЕНИЕ

Во избежание поражения электрическим током и возникновения пожара предохраняйте устройство от попадания в него воды и от воздействия влаги.

Во избежание поражения электрическим током не вскрывайте аппарат. За обслуживанием обращайтесь только к квалифицированному персоналу.

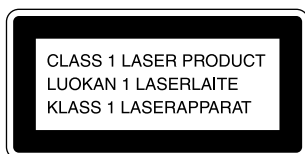

Данный аппарат относится к лазерной технике КЛАССА 1.

На внешней стороне корпуса сзади имеется соответствующая маркировка.



Не выбрасывайте батарейки, ликвидируйте их как опасные отходы.



АЯ46

Сделано в Малайзии

Изготовитель: Сони Корпорейшн
Адрес: 1-7-1 Конан, Минато-ку,
Токио, Япония

Об этом руководстве

Инструкция содержит указания по эксплуатации моделей CDP-XE570, CDP-XE370 и CDP-XE270. На иллюстрациях показана модель CDP-XE570. Любые различия в функциях ясно обозначены в тексте, например словами “только модель CDP-XE570”.

Совет

В инструкциях в этом руководстве описываются органы управления проигрывателя.

Кроме того, можно использовать органы управления пульта дистанционного управления, если у них такие же или почти такие же названия, что и у органов управления на проигрывателе (только модель CDP-XE570/XE370).

Содержание

Описание компонентов 4

Передняя панель	4
Задняя панель	5
Пульт дистанционного управления (только модель CDP-XE570/XE370)	6

Начало работы

Установка батареек в пульт дистанционного управления (только модель CDP-XE570/XE370)	7
Подключение системы	7

Воспроизведение компакт-дисков

Загрузка компакт-диска	8
Воспроизведение компакт-диска — Обычное воспроизведение/ Перетасованное воспроизведение/Повторное воспроизведение	9
Использование дисплея проигрывателя	10
Повторное воспроизведение нужного фрагмента (Повтор A↔B) (только модель CDP-XE570)	11
Программирование дорожек компакт-диска	12
Постепенное повышение или понижение уровня звука (только модель CDP-XE570/XE370)	13

Запись с компакт-дисков (только модель CDP-XE570)

Запись с компакт-диска с указанием длины ленты (Редактирование по времени)	13
Настройка уровня записи (Peak Search - Поиск пика)	14

Дополнительная информация

Использование системы управления CONTROL A1II (только для модели CDP- XE570)	15
Меры предосторожности	17
Компакт-диски	17
Устранение неполадок	18
Технические характеристики	18

Передняя панель

Элементы расположены в алфавитном порядке.

Подробнее см. на страницах, указанных в скобках ().

CDP-XE570

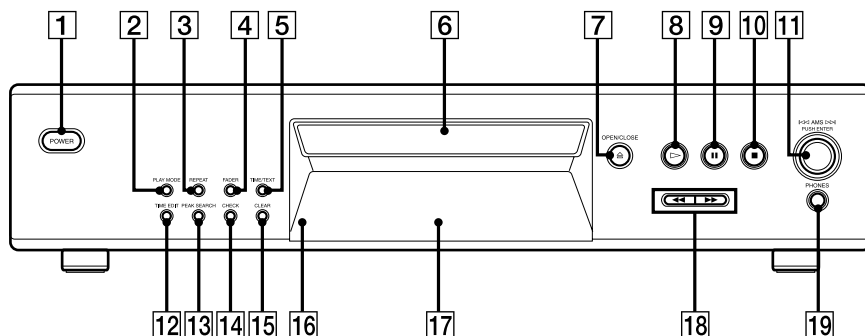

CDP-XE370/XE270

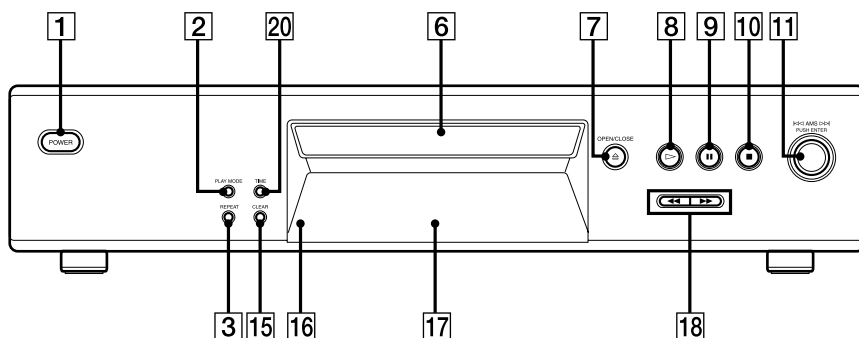

- CHECK **14** (12)
- CLEAR **15** (12)
- FADER **4** (13)
- PEAK SEARCH **13** (14)
- PLAY MODE **2** (9, 12, 14)
- POWER **1** (8)
- REPEAT **3** (9, 11)
- TIME **20** (10)
- TIME EDIT **12** (13, 14)
- TIME/TEXT **5** (10)
- Гнездо PHONES **19** (9)
- Отсек для дисков **6** (8)
- Датчик дистанционного управления **16** (7) (только модель CDP-XE570/XE370)
- Дисплей **17** (10)

ОПИСАНИЯ КНОПОК

- ⊕ OPEN/CLOSE **7** (8, 10, 12)
- ▷ **8** (9, 11, 12, 14)
- ▢ **9** (9, 14)
- **10** (9, 14)
- Круговой переключатель
- ◀◀AMS▶▶ **11** (9, 12, 14)
- ◀◀/▶▶ **18** (9, 13)

Задняя панель

CDP-XE570

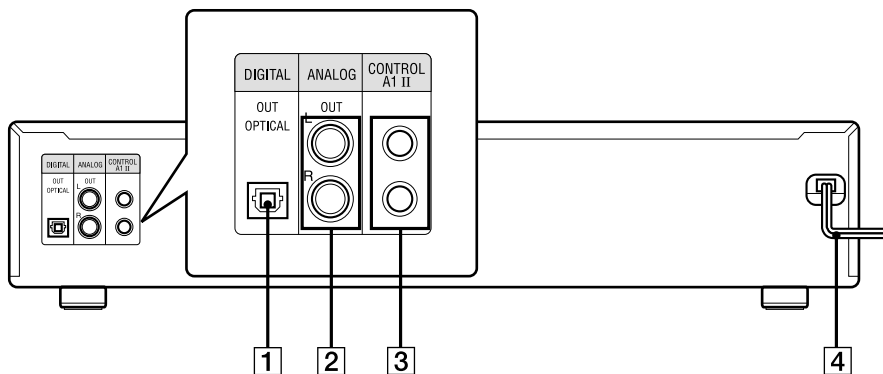

CDP-XE370/XE270

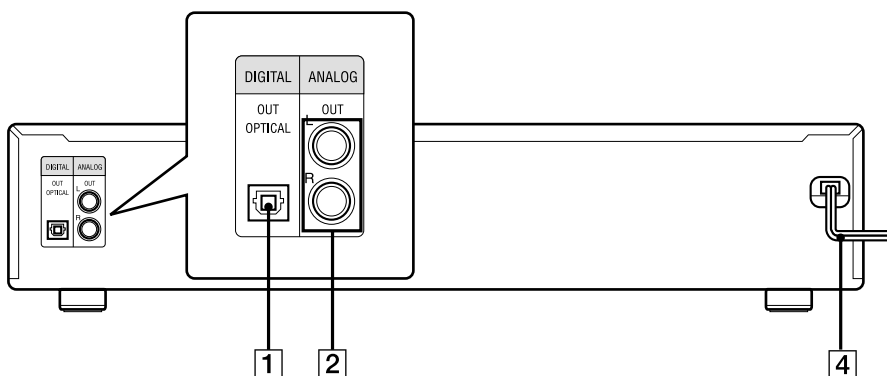

- Гнезда CONTROL A1II **3** (8, 15)
- Гнезда ANALOG OUT L/R **2** (7)
- Гнездо DIGITAL OUT OPTICAL **1** (8)
- Кабель питания **4** (7)

Пульт дистанционного управления (только модель CDP-XE570/XE370)

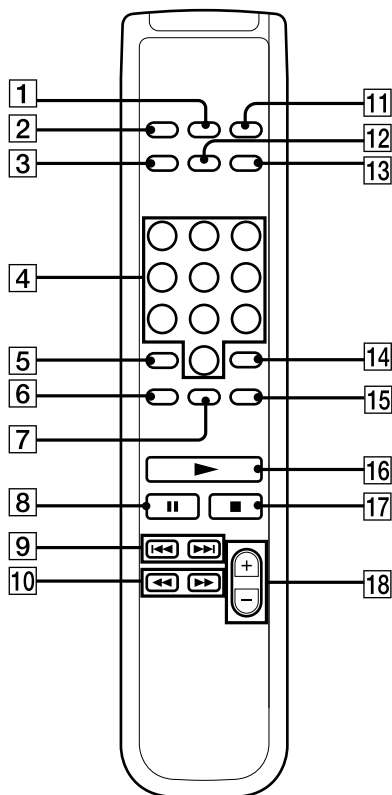

A↔B **7** (11) (только модель CDP-XE570)

ANALOG OUT LEVEL +/- **18** (7, 9)

CHECK **15** (12)

CLEAR **14** (12)

CONTINUE **2** (9, 14)

DISPLAY ON/OFF **12** (11)

FADER **13** (13)

Номерные кнопки **4** (9, 12)

PROGRAM **11** (9)

REPEAT **6** (9)

SHUFFLE **1** (9)

TIME **3** (10)

ОПИСАНИЯ КНОПОК

>10 **5** (9, 12)

▶ **16** (9, 11, 12, 14)

|| **8** (9, 14)

■ **17** (9, 14)

◀◀ AMS ▶▶ **9** (9, 12, 14)

◀◀/▶▶ **10** (9, 13)

Установка батареек в пульт дистанционного управления (только модель CDP-XE570/ XE370)

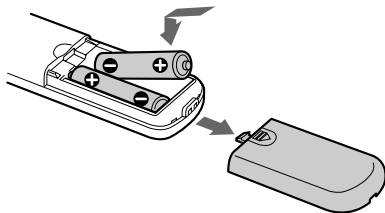

Управление проигрывателем можно осуществлять с помощью пульта дистанционного управления.

Вставьте две батарейки R6 (размера AA), расположив контакты + и – в соответствии со схемой, имеющейся на внутренней стороне отсека для батареек.

Сначала вставляйте конец, обозначенный знаком (–), затем нажмите на конец (+), пока он не встанет на место.

При использовании пульта дистанционного управления, направляйте его на датчик дистанционного управления на проигрывателе .

Совет

Если невозможно управлять проигрывателем с помощью пульта дистанционного управления, замените обе батарейки.

Примечания

- Не оставляйте пульт дистанционного управления рядом с источниками тепла или в месте с повышенной влажностью.
- Не вставляйте посторонние предметы внутрь корпуса пульта дистанционного управления, особенно при замене батареек.
- Не подвергайте датчик дистанционного управления воздействию прямого солнечного света или осветительных приборов. В противном случае это может привести к неправильной работе.
- Если пульт дистанционного управления не используется долгое время, извлеките батарейки, чтобы предотвратить его возможное повреждение, вызванное утечкой и коррозией батареек.

Подключение системы

Соединение

В этом разделе описывается процедура подключения проигрывателя компакт-дисков к усилителю. Перед подсоединением обязательно отключите питание всех аппаратов.

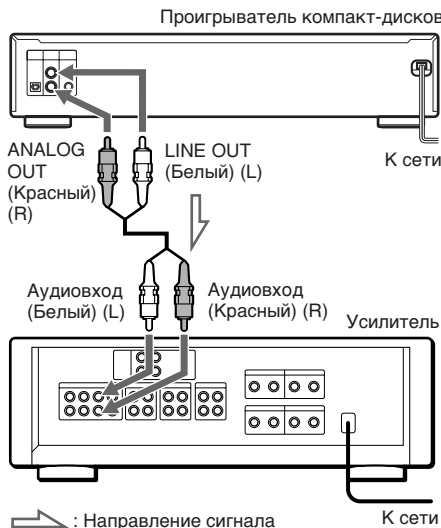

Примечания

Установите систему таким образом, чтобы при возникновении неисправности кабель питания можно было отсоединить от розетки немедленно.

Совет (только модель CDP-XE570/XE370)

Можно настроить уровень аналогового выходного сигнала для усилителя с помощью пульта дистанционного управления, поставляемого с этим проигрывателем. Нажмите ANALOG OUT LEVEL +/- на пульте дистанционного управления. Можно уменьшить уровень выходного сигнала до – 20 дБ.

При уменьшении уровня выходного сигнала на дисплее появляется слово “FADE” (или указатель  у модели CDP-XE370).

При отключении проигрывателя уровень аналогового выходного сигнала автоматически возвращается к максимальному значению.

См. продолжение

Подключение системы
(См. продолжение)

Цифровые соединения

При наличии цифрового компонента, например, цифрового усилителя, цифро-аналогового преобразователя, цифрового магнитофона или проигрывателя мини-дисков, подключайте их через разъем DIGITAL OUT (OPTICAL) с помощью оптического кабеля (не входит в комплект). Снимите колпачок и подключите оптический кабель.

Следует помнить, что нельзя использовать следующие функции при выполнении этого соединения:

- Постепенное повышение или понижение уровня звука (только модель CDP-XE570/XE370) (см. стр. 13)
- Настройка уровня выходного сигнала с помощью кнопок ANALOG OUT LEVEL +/- на пульте дистанционного управления (только модель CDP-XE570/XE370)

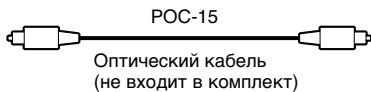

Проигрыватель компакт-дисков Цифровой компонент

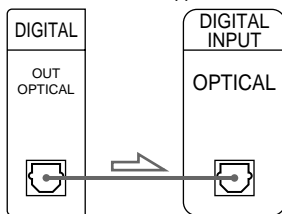

Примечание

При подсоединении через разъем DIGITAL OUT (OPTICAL) может слышаться шум, если воспроизводится компакт-диск с программным обеспечением, а не с музыкой, например, CD-ROM.

Совет (только модель CDP-XE570)

При наличии компонента Sony с гнездом CONTROL A1II подключите этот компонент через гнездо CONTROL A1II. Управление аудиосистемами, состоящими из нескольких отдельных компонентов Sony, можно упростить. Подробнее см. в разделе "Использование системы управления CONTROL A1II" на стр. 15.

Загрузка компакт-диска

- 1 Включите усилитель и выберите положение проигрывателя компакт-дисков для прослушивания звука с этого проигрывателя.
- 2 Нажмите кнопку POWER, чтобы включить питание проигрывателя.
- 3 Нажмите кнопку OPEN/CLOSE. Выдвинется отсек для дисков.
- 4 Поместите диск в лоток для дисков стороной с этикеткой вверх.

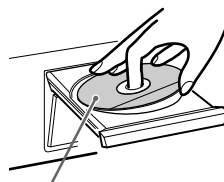

При воспроизведении одного компакт-диска установите его во внутренний отсек лотка.

- 5 Нажмите OPEN/CLOSE чтобы закрыть отсек для дисков.

Воспроизведение компакт-диска

—Обычное воспроизведение/ Перетасованное воспроизведение/ Повторное воспроизведение

Этот аппарат позволяет воспроизводить компакт-диски в различных режимах.

1 Нажимайте кнопку PLAY MODE, пока не появится требуемый режим.

Выберите	Для воспроизведения
CONTINUE	Компакт-диск в оригинальной последовательности.
SHUFFLE	Композиций на компакт-диске в произвольном порядке.
PROGRAM	Композиций на компакт-диске в заданном порядке (см. раздел "Программирование дорожек компакт-диска" на стр. 12).

2 Нажмите кнопку ▷.

Совет (только модель CDP-XE570/XE370)

Режим воспроизведения можно выбрать с помощью кнопок CONTINUE, SHUFFLE или PROGRAM на пульте дистанционного управления.

Операции при повторном воспроизведении

В любом режиме воспроизведения можно повторно воспроизводить композиции компакт-диска.

Для включения функции повторного воспроизведения нажимайте кнопку REPEAT во время воспроизведения, пока на дисплее не появится надпись "REPEAT".

Чтобы	Нажимайте кнопку REPEAT
Воспроизвести повторно только одну композицию	Во время воспроизведения композиции, которую необходимо повторить, пока на дисплее не появится надпись "REPEAT 1".
Отменить повторное воспроизведение	Пока не исчезнет надпись "REPEAT" или "REPEAT 1".

При работе функции повторного воспроизведения проигрыватель повторно воспроизводит композиции следующим образом:

Режим воспроизведения диска	Проигрыватель повторяет
Непрерывное воспроизведение	Все композиции
Перетасованное воспроизведение	Все композиции в произвольном порядке
Запрограммированное воспроизведение (стр. 12)	Эту же программу

Прочие функции

Чтобы	Выполните следующее
Остановить воспроизведение	Нажмите кнопку ■.
Сделать паузу	Нажмите кнопку II. Нажмите кнопку II еще раз или кнопку ▷ для возобновления воспроизведения.
Выбрать композицию	Во время воспроизведения или паузы поверните переключатель I◀◀AMS▶▶I по часовой стрелке (для перемещения вперед) или против часовой стрелки (для перемещения назад) (или нажмите кнопку ▶▶I (для перемещения вперед) или ◀◀I (для перемещения назад) на пульте дистанционного управления (только модель CDP-XE570/XE370)).
Для быстрого выбора композиции.	Нажмите номерную клавишу на пульте дистанционного управления.*
Найти нужное место композиции	Во время воспроизведения нажмите и удерживайте кнопку ▶▶I или ◀◀I. Отпустите ее в нужном месте.
Воспроизвести композиции в произвольном порядке	Нажимайте кнопку PLAY MODE, пока на дисплее не появится надпись "SHUFFLE".
Извлечь компакт-диск	Нажмите кнопку ⏏OPEN/CLOSE.
Отрегулировать громкость	Нажмите кнопку ANALOG OUT LEVEL +/- на пульте дистанционного управления.

* При быстром поиске композиции, номер которой больше 10, сначала нажмите >10, затем соответствующие номерные клавиши. Для ввода "0" используйте кнопку 10.

Пример: Для воспроизведения композиции номер 30 Сначала нажмите кнопку >10, затем 3 и 10.

Советы

- Можно настроить уровень аналогового выходного сигнала с помощью ANALOG OUT LEVEL +/- на пульте дистанционного управления (стр. 7) (только модель CDP-XE570/XE370).
- Можно настроить уровень громкости головных телефонов на пульте дистанционного управления. Чтобы настроить уровень громкости, подсоедините головные телефоны к гнезду PHONES и отрегулируйте громкость с помощью ANALOG OUT LEVEL +/- на пульте дистанционного управления (только модель CDP-XE570/XE370).
- Если в проигрывателе отсутствует компакт-диск, на дисплее появится надпись "-NO DISC-" (или "no DISC" для модели CDP-XE370/XE270).

Примечание

Если на дисплее появилась надпись "- OVER -" (у модели CDP-XE370/XE270 - символ "⏏"), то это означает, что, нажимая кнопку ▶▶I, Вы дошли до конца записи на диске. Для возвращения назад нажмите ◀◀I или поверните рукоятку I◀◀AMS▶▶I против часовой стрелки.

Использование дисплея проигрывателя

Сведения о диске можно узнать с помощью дисплея.

В режиме останова

Нажмите кнопку **TIME/TEXT** (или указатель **TIME** у модели **CDP-XE370/XE270**).

CDP-XE570

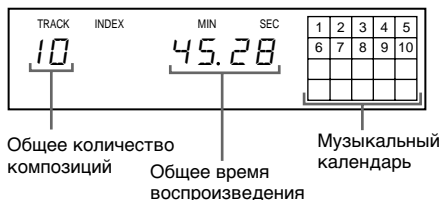

CDP-XE370/XE270

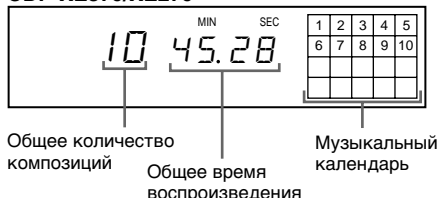

На дисплей выводится общее число дорожек, общая продолжительность звучания и музыкальный календарь.

В режиме перетасованного воспроизведения (при котором на дисплее появляется надпись "SHUFFLE", см. стр. 9) продолжительность пауз между дорожками составляет одну секунду, что необходимо для переключения. Это дополнительное время автоматически учитывается в общей продолжительности звучания, указываемой на дисплее.

Сведения также отображаются при нажатии кнопки OPEN/CLOSE для закрытия лотка для дисков.

Во время воспроизведения в обычном режиме

Во время воспроизведения дисплей показывает номер текущей дорожки, и музыкальный календарь.

Номера композиций в музыкальном календаре после воспроизведения исчезают.

Для проверки оставшегося времени

Перед началом воспроизведения нажмите **TIME/TEXT** (или указатель **TIME** у модели **CDP-XE370/XE270**).

При каждом нажатии кнопки во время воспроизведения диска индикация на дисплее изменяется, как показано ниже.

Время воспроизведения текущей дорожки → Оставшееся время воспроизведения текущей дорожки → Оставшееся время воспроизведения текущего диска

Примечания

- Если номер дорожки больше 25, то вместо оставшегося времени воспроизведения на дисплее выводится символ "-- --".
- Если на компакт-диске содержится более 25 дорожек, в режиме перетасованного или запрограммированного воспроизведения вместо оставшегося времени воспроизведения появится индикация "-- --".

Во время воспроизведения диска с функцией CD TEXT (только для модели CDP-XE570)

Диски с функцией CD TEXT содержат информацию, например, название диска или имена исполнителей, которая записана на свободном месте, где у обычных дисков информация отсутствует. На дисплее отображается информация CD TEXT диска, что позволяет узнать название текущего диска, имя исполнителя и название композиции. Когда проигрыватель распознает диски CD TEXT, на дисплее появляется надпись "CD TEXT".

В режиме останова

Нажмите кнопку **TIME/TEXT**.

При каждом нажатии этой кнопки индикация на дисплее изменяется, как показано ниже.

Название диска → Имя исполнителя → Общее количество композиций и общая продолжительность воспроизведения

Повторное воспроизведение нужного фрагмента (Повтор A↔B) (только модель CDP-XE570)

Во время воспроизведения в обычном режиме

Нажмите кнопку TIME/TEXT.

При каждом нажатии этой кнопки индикация на дисплее изменяется, как показано ниже.

Название композиции → Время воспроизведения текущего диска → Оставшееся время воспроизведения текущей композиции → Оставшееся время воспроизведения диска

Если длина названия или имени превышает 12 символов, после прокрутки на дисплее всего названия высветятся первые 12 символов.

Примечания

- Если номер дорожки больше 25, то вместо оставшегося времени воспроизведения на дисплей выводится символ “-- . --”.
- Если на компакт-диске содержится более 25 дорожек, в режиме перетасованного или запрограммированного воспроизведения вместо оставшегося времени воспроизведения появится индикация “-- . --”.
- Для некоторых дисков не все символы могут отображаться на дисплее.
- При воспроизведении дисков CD TEXT на этом проигрывателе отображаются только название диска, названия дорожек и имена исполнителей. Другая информация не отображается.

Отключение индикаторов дисплея (только модель CDP-XE570/XE370)

Нажмите кнопку DISPLAY ON/OFF на пульте дистанционного управления.

При каждом нажатии кнопки DISPLAY ON/OFF на пульте дистанционного управления во время воспроизведения диска дисплей поочередно включается и выключается.

Даже если Вы отключили дисплей, он автоматически включается при паузе или остановке воспроизведения. Когда воспроизведение возобновляется, дисплей отключается снова.

При отключении дисплея кнопкой DISPLAY ON/OFF до начала воспроизведения на нем появляется сообщение “DISPLAY OFF” (или “d-OFF” для модели CDP-XE370), а при включении дисплея этой кнопкой – сообщение “DISPLAY ON” (или “d-ON” для модели CDP-XE370).

Проигрыватель может повторять конкретный фрагмент дорожки. Это бывает полезно, например, если Вы хотите запомнить слова. Обратите внимание, что повторяемый фрагмент не может захватывать две разных дорожки.

1 При воспроизведении диска нажмите A↔B на пульте дистанционного управления в том месте (точка A), с которого должен начаться повторяемый фрагмент.
В указателе “REPEAT A-” на дисплее начинает мигать буква “A-”.

2 По окончании повторяемого фрагмента (точка B) нажмите A↔B еще раз.
Появляется указатель “REPEAT A-B”. Проигрыватель начинает повторять заданный фрагмент.

Отмена “Повтора A↔B”

Нажмите REPEAT.

Ввод новой начальной точки повторяемого фрагмента

При нажатии кнопки A↔B в режиме повторного воспроизведения A↔B конечная точка B становится новой точкой начала (точкой A). Затем при достижении конечной точки (новая конечная точка B) нажмите кнопку A-B еще раз.

На дисплее появится надпись “REPEAT A-B”, и проигрыватель будет циклически воспроизводить участок между начальной и конечной точками.

Совет

Чтобы продолжить воспроизведение с точки A, нажмите ▷ режиме повтор A↔B кнопку B.

Программирование дорожек компакт-диска

Вы можете самостоятельно задать любую последовательность воспроизведения дорожек, составив свою собственную программу. Программа может включать не более 24 дорожек.

- Прежде чем начать воспроизведение, нажимайте кнопку PLAY MODE, пока на дисплее не появится надпись "PROGRAM".**
- Поворачивайте переключатель $\llcorner\langle\langle\text{AMS}\rangle\rangle\lrcorner$, пока не появится нужная композиция, затем нажимайте на $\llcorner\langle\langle\text{AMS}\rangle\rangle\lrcorner$, чтобы выбрать композицию.**

На дисплее появится номер запрограммированной композиции, порядок воспроизведения и общее время воспроизведения.

Если Вы ошиблись

Нажмите кнопку CLEAR, затем повторите пункт 2.

Совет (только модель CDP-XE570/XE370)
мпозицию можно выбирать, используя номерные клавиши на пульте дистанционного управления. Для выбора композиции с номером больше 10 используйте кнопку >10 (см. стр. 9).

- Повторите пункт 2 для программирования композиций в желаемой последовательности.**
- Нажмите кнопку \triangleright , чтобы начать запрограммированное воспроизведение.**

Для отмены запрограммированного воспроизведения

Нажмите кнопку PLAY MODE.

Советы

- Программа сохраняется в памяти до тех пор, пока она не будет стерта, или пока не нажата кнопка OPEN/CLOSE. Составленная Вами программа хранится в памяти и после окончания запрограммированного воспроизведения или перехода проигрывателя в другой режим работы.
- Для записи на сторону A или B кассеты можно сделать паузу в запрограммированном воспроизведении.

Примечание

- Если общее время воспроизведения превышает 100 минут, то на дисплее оно не выводится.
- При включении в программу дорожки с номером больше 24 (у модель CDP-XE370/XE270 – больше 68) вместо общего времени воспроизведения на дисплее появляется символ "-- --".
- При попытке добавить новую дорожку к программе, которая уже содержит 24 дорожки, на дисплее появляется надпись "PROGRAM FULL" ("FULL" у модель CDP-XE370/XE270).

Проверка порядка композиций (только модель CDP-XE570/XE370)

Можно проверить программу до или после начала воспроизведения.

Нажмите кнопку CHECK.

При каждом нажатии этой кнопки дисплей поочередно показывает номера дорожек в порядке, в котором они включены в программу. Вслед за номером последней дорожки в программе на дисплее появляется надпись "- END -" ("End" у модели CDP-XE330) после чего дисплей возвращается в исходный режим. Если порядок проверяется после начала воспроизведения, на дисплее отображаются только оставшиеся шаги.

Изменение порядка композиций

Можно изменить программу до начала воспроизведения.

Чтобы	Необходимо
Удалить композицию	Нажимать кнопку CHECK, пока композиция, которая уже не нужна, не появится на дисплее, затем нажать кнопку CLEAR (только модель CDP-XE570/XE370).
Удалить последнюю композицию программы	Нажать кнопку CLEAR. Каждый раз при нажатии этой кнопки будет удаляться последняя композиция в программе.
Добавить композицию в конец программы	Поворачивать рукоятку $\llcorner\langle\langle\text{AMS}\rangle\rangle\lrcorner$, пока не появится номер дорожки, которую Вы хотите добавить, а затем нажать на рукоятку $\llcorner\langle\langle\text{AMS}\rangle\rangle\lrcorner$. При пользовании пультом дистанционного управления нажимайте кнопки с номерами дорожек, которые необходимо добавить в программу (только модель CDP-XE570/XE370).
Полностью изменить всю программу	Нажмите кнопку CLEAR и удерживайте ее, пока на дисплее не появится "CLEAR" (у модели CDP-XE570) или "CLEAR" (у модели CDP-XE370/XE270). После этого составьте новую программу в соответствии с приведенными выше указаниями.

Запись с компакт-диска с указанием длины ленты (Редактирование по времени) (См. продолжение)

- 3** Нажмите кнопку **TIME EDIT**, чтобы проигрыватель создал программу. На дисплее отображаются композиции, которые будут записаны. На дисплее указываются дорожки, которые будут записаны, и появляется мигающая надпись "TAPE B".
- 4** При записи на обеих сторонах кассеты еще раз нажмите кнопку **TIME EDIT**.
Проигрыватель вставляет паузу и создает программу для стороны В. На дисплее отображаются запрограммированные композиции. При записи на одну сторону кассеты, на цифровую магнитную ленту или минидиск этот этап можно пропустить.
- 5** Начните запись на деке и затем нажмите **▷** на проигрывателе. При записи на обе стороны кассеты проигрыватель делает паузу по окончании программы для стороны А.
- 6** Переключите воспроизведение на сторону В и нажмите кнопку **▷** или **■** на проигрывателе, чтобы продолжить воспроизведение оставшихся композиций.

Для отмены функции редактирования по времени

Нажмите кнопку **PLAY MODE**.

Если Вы пользуетесь пультом дистанционного управления, нажмите **CONTINUE**.

Советы

- Можно легко указать длину ленты с помощью **⏪ AMS ⏩**.
Пример: Когда время воспроизведения одной стороны кассеты составляет 30 минут и 15 секунд
 - 1 Для установки минут поверните регулятор **⏪ AMS ⏩** до появления на дисплее значения "30", затем нажмите **⏪ AMS ⏩**.
 - 2 Для установки секунд поверните регулятор **⏪ AMS ⏩** до появления на дисплее значения "15", затем нажмите **⏪ AMS ⏩**.
- Для проверки и изменения программы см. стр.12.

Настройка уровня записи (Peak Search - Поиск пика)

Проигрыватель определяет максимальный уровень в записываемых композициях, чтобы дать возможность настроить уровень записи перед началом записи.

- 1** Перед воспроизведением нажмите кнопку **PEAK SEARCH**.
На дисплее появляется мигающая индикация "PEAK", и проигрыватель начинает проверять диск для определения максимального пикового уровня.
После проверки всех композиций проигрыватель повторяет фрагмент с максимальным пиковым уровнем.
- 2** Отрегулируйте уровень записи на деке.
- 3** Нажмите кнопку **■** на проигрывателе, чтобы остановить выполнение функции поиска пика (Peak Search).
Индикация "PEAK" на дисплее исчезает.

Примечание

Фрагмент с максимальным уровнем может быть разным при каждой попытке настройки на одном и том же диске. Однако эта разница будет очень незначительной, и у Вас не должно быть трудностей при настройке правильного уровня записи.

Использование системы управления CONTROL A1II (только для модели CDP-XE570)

Этот проигрыватель совместим с системой управления CONTROL A1II. Система управления CONTROL A1II предназначена для упрощения управления аудиосистемами, состоящими из нескольких отдельных компонентов Sony. Соединения CONTROL A1II обеспечивают передачу сигналов управления, позволяя автоматически управлять всеми компонентами, что обычно присуще интегрированным системам.

В данный момент соединения CONTROL A1II между декой мини-дисков Sony, проигрывателем компакт-дисков, усилителем (ресивером) и кассетной декой обеспечивают автоматический выбор функции и синхронизированную запись.

В дальнейшем соединение CONTROL A1II будет работать как многофункциональная шина, позволяющая управлять различными функциями каждого компонента.

Примечание

Система управления CONTROL A1II обеспечивает совместимость с последующими моделями, ее можно использовать для управления новыми функциями. Однако в этом случае старые компоненты не будут поддерживать новые функции.

Совместимость систем CONTROL A1II и CONTROL A1

На смену системе управления CONTROL A1 пришла новая система CONTROL A1II, которая является стандартной системой для проигрывателей компакт-дисков Sony с возможностью смены до 300 дисков и других современных компонентов Sony. Компоненты с разъемами CONTROL A1 совместимы с системой CONTROL A1II, и их можно подключать друг к другу. В основном, большинство функций, поддерживаемых системой управления CONTROL A1, поддерживаются также системой CONTROL A1II. Однако при подключении компонентов с разъемами CONTROL A1 к компонентам с разъемами CONTROL A1II количество функций, которыми можно управлять, будет ограничено, в зависимости от компонента. Для получения более подробной информации обратитесь к инструкции по эксплуатации, прилагаемой к компоненту(ам).

Подсоединение системы управления CONTROL A1II

Подсоедините один за другим монофонические (2P) кабели с мини-разъемами к гнездам CONTROL A1II на задней стороне каждого компонента. Можно подсоединить не более десяти компонентов, совместимых с CONTROL A1II, в любом порядке. Однако можно подсоединять только один компонент для каждого типа (например, 1 проигрыватель компакт-дисков, 1 деку для мини-дисков, 1 кассетную деку и 1 приемник). (В зависимости от модели можно подключать более одного проигрывателя компакт-дисков или деки для мини-дисков. Обратитесь к инструкции по эксплуатации, прилагаемой к соответствующему компоненту, для получения дополнительной информации.)

Пример



См. продолжение

Использование системы управления CONTROL A1II (только для модели CDP-XE570) (См. продолжение)

В системе управления CONTROL A1II управляющие сигналы передаются в обе стороны, поэтому не существует различия между гнездами IN и OUT. Если в компоненте существует несколько гнезд CONTROL A1II, можно использовать любое из них или подсоединять другие компоненты к каждому гнезду.

Соединительный кабель

Если соединительный кабель не поставляется с компонентом, совместимым с CONTROL A1II, воспользуйтесь имеющимся в продаже монофоническим (2P) кабелем с мини-разъемом, длиной менее 2 метров без сопротивления (например, Sony RK-G69HG).

Основные функции системы управления CONTROL A1II

Автоматический выбор функции

При подсоединении компонентов Sony, совместимых с CONTROL A1II, для которых используются кабели CONTROL A1II (не прилагаются), переключатель функций на усилителе (или приемнике) будет автоматически переключаться на правильный вход после нажатия кнопки воспроизведения на одном из подсоединенных компонентов.

(Например, при нажатии кнопки ▷ (воспроизведение) на проигрывателе компакт-дисков, когда выполняется воспроизведение на деке мини-дисков, положение переключателя функций на усилителе меняется с MD на CD.)

Примечания

- а функция работает только в том случае, если компоненты подключены ко входам усилителя (или ресивера) в соответствии с названиями функциональных кнопок. Некоторые ресиверы позволяют переключать названия функциональных кнопок. В этом случае обратитесь к инструкции по эксплуатации, прилагаемой к ресиверу.
- При записи воспроизведение должно выполняться только на том компоненте, с которого производится запись. Благодаря этому будет активизирован автоматический выбор функции.

Синхронизированная запись

Эта функция позволяет выполнять синхронизированную запись с компакт-диска на записывающем устройстве.

- 1 Выберите проигрыватель компакт-дисков (CD) в качестве источника входного сигнала на усилителе (или ресивере).**
- 2 Переведите проигрыватель компакт-дисков в режим паузы во время воспроизведения (убедитесь, что горят оба индикатора: ▷ и II).**
- 3 Переведите записывающий компонент в режим паузы во время записи.**
- 4 Нажмите кнопку II на деке.**

На проигрывателе компакт-дисков автоматически отключится пауза, и практически сразу же начнется запись.

Когда воспроизведение компакт-диска закончится, запись остановится.

Совет

Некоторые компоненты устройства для записи могут иметь специализированные функции синхронизированной записи, например "CD Synchro Dubbing", использующие систему управления CONTROL A1II. В этом случае обратитесь к инструкции по эксплуатации, прилагаемой к компоненту записывающего устройства.

Примечание

Не устанавливайте более одного компонента в режим паузы.

Меры предосторожности

Техника безопасности

- Осторожно — Использование оптических приборов с данным изделием связано с повышенной опасностью для глаз.
- В случае попадания внутрь проигрывателя посторонних предметов или жидкости, отключите проигрыватель от сети и не пользуйтесь им, пока его не проверит специалист.
- Диски нестандартной формы (например, в форме сердца, квадрата, звезды) нельзя воспроизводить на этом аппарате. В противном случае это может привести к повреждению аппарата. Не пользуйтесь такими дисками.

Об источниках питания

- Перед эксплуатацией проигрывателя удостоверьтесь, что его рабочее напряжение соответствует напряжению в местной электрической сети. Рабочее напряжение указано на табличке с техническими данными на задней панели проигрывателя.
- Пока проигрыватель включен в электророзетку, он остается подключенным к сети электропитания, даже если питание проигрывателя выключено.
- Если Вы не собираетесь пользоваться проигрывателем в течение длительного времени, обязательно отключите его от электросети (розетки). Чтобы отключить кабель питания (сетевой шнур), вытащите его за вилку; никогда не тяните за шнур.
- Кабель питания переменного тока необходимо заменять только в специализированной ремонтной мастерской.

Размещение

- Устанавливайте проигрыватель в местах с хорошей вентиляцией для предотвращения его перегрева.
- Не устанавливайте проигрыватель на мягкой поверхности, например, на ковре, так как при этом можно перекрыть находящиеся снизу вентиляционные отверстия.
- Не ставьте проигрыватель вблизи источников тепла или в местах, где возможно прямое попадание на него солнечных лучей, а также где имеются большие скопления пыли; не допускайте сильных сотрясений проигрывателя.

Эксплуатация

- Если проигрыватель с холода переносится в теплое или очень влажное помещение, на линзах внутри проигрывателя может сконденсироваться влага. Это может привести к неправильной работе проигрывателя. В подобных случаях извлеките диск и оставьте проигрыватель включенным примерно на час, чтобы испарилась влага.

Настройка громкости

- Не увеличивайте громкость при прослушивании фрагментов композиции с очень слабым уровнем входного сигнала или при его отсутствии. В противном случае можно повредить громкоговорители при внезапном появлении звуковых сигналов с максимальным уровнем звучания.

Чистка

- Протрите корпус, панель и органы управления мягкой тканью, слегка смоченной слабым раствором моющего средства. Не пользуйтесь никакими абразивными подушечками, чистящими порошками или растворителями, такими как спирт или бензин.

В случае возникновения вопросов относительно данного проигрывателя или неполадок, обратитесь к ближайшему дилеру Sony.

Компакт-диски

Обращение с компакт-дисками

- Чтобы не загрязнять диск, его следует брать за края. К поверхности диска прикасаться не рекомендуется.
- Не наклеивайте на диск бумагу или клейкую ленту.

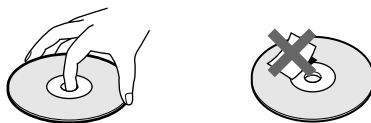

- Не держите компакт-диск на солнце или вблизи источников тепла (например, у воздуховодов обогревателя), не оставляйте его в автомобиле, припаркованном в месте попадания прямых солнечных лучей, поскольку в автомобиле может существенно повыситься температура.
- Не используйте имеющиеся в продаже стабилизаторы. В противном случае можно повредить диск или проигрыватель.
- После воспроизведения храните компакт-диск в футляре.

Чистка

- Перед воспроизведением протрите компакт-диск чистящей тканью. Протирайте компакт-диск в направлении от центра к краям.

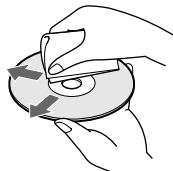

- Не пользуйтесь растворителями, такими как бензин, разбавитель, а также имеющимися в продаже чистящими средствами или антистатическими аэрозолями, предназначенными для виниловых пластинок.

Примечания относительно воспроизведения дисков CD-R/CD-RW

- Диски, записанные на дисководов CD-R/CD-RW, могут не воспроизводиться из-за царапин, загрязненной поверхности, условий записи или характеристик дисков. Кроме того, диски, которые по окончании записи не прошли финализацию, тоже могут не воспроизводиться.

Устранение неполадок

При возникновении любой из последующих затруднительных ситуаций во время использования проигрывателя воспользуйтесь руководством по устранению неполадок, чтобы устранить неисправность. Если в ходе проверки проблему устранить не удалось, обратитесь к ближайшему дилеру фирмы Sony.

Отсутствует звук.

- Проверьте правильность и надежность подключения проигрывателя.
- Убедитесь в правильности эксплуатации усилителя.
- Настройте аналоговый выходной уровень с помощью ANALOG OUT LEVEL +/- на пульте дистанционного управления (только модель CDP-XE570/XE370).

Диск не воспроизводится.

- В проигрывателе нет диска. На дисплее при этом высвечивается надпись “– NO DISC –” (у моделей CDP-XE370/XE270 – “no DISC”). Установите компакт-диск.
- Вставьте компакт-диск в лоток этикеткой вверх.
- Протрите компакт-диск (см. стр. 17).
- Внутри проигрывателя сконденсировалась влага. Извлеките диск и оставьте проигрыватель включенным примерно на час.

Изменился уровень записи.

- Уровень записи изменяется при регулировке аналогового выходного уровня во время записи с помощью ANALOG OUT LEVEL +/- на пульте дистанционного управления (только модель CDP-XE570/XE370).

Пульт дистанционного управления не работает (только модель CDP-XE570/XE370).

- Удалите все препятствия между пультом дистанционного управления и проигрывателем.
- Направьте пульт дистанционного управления на датчик  на проигрывателе.
- Если батарейки в пульте дистанционного управления разрядились, установите новые батарейки.

Технические характеристики

Проигрыватель компакт-дисков

Лазер	Полупроводниковый лазер ($\lambda = 780$ нм)
	Продолжительность излучения: непрерывное
Частотная характеристика	2 Гц – 20 кГц +/- 0,5 дБ
Динамический диапазон	Более 93 дБ
Гармоническое искажение	Менее 0,0045%

Выходы

	Тип гнезда	Максимальный выходной уровень сигнала	Сопротивление нагрузки
ANALOG OUT	аудиогнезда	2 В (при 50 кОм)	свыше 10 кОм
DIGITAL OUT (OPTICAL)	разъем оптического выхода	-18 дБм	длина волны: 660 нм
PHONES (только модель CDP-XE570)	гнездо для стереонаушников	10 мВт	32 Ом

Общие характеристики

Требования к источнику питания	230 В перем. тока, 50/60 Гц
Потребляемая мощность	11 Вт
Размеры (приблиз.) (ш/в/г)	430 x 95 x 290 мм включая выступающие детали
Масса (приблиз.)	CDP-XE570: 3,3 кг CDP-XE370: 3,2 кг CDP-XE270: 3,2 кг

Входящие в комплект принадлежности

Аудиокабель (2 аудиоштекера – 2 аудиоштекера) (1)
Пульт управления (дистанционный) (1) (только модель CDP-XE570/XE370)
Батарейки R6 (размера AA) (2) (только модель CDP-XE570/XE370)

Конструкция и характеристики могут изменяться без предварительного уведомления.

