

Super Audio CD Player

Operating Instructions _____ **GB**

Mode d'emploi _____ **FR**

Manual de instrucciones _____ **ES**

Manual de Instruções _____ **PT**



SUPER AUDIO CD



SCD-555ES

WARNING

To prevent fire or shock hazard, do not expose the unit to rain or moisture. To avoid electrical shock, do not open the cabinet. Refer servicing to qualified personnel only.

This appliance is classified as a CLASS 1 LASER product. The CLASS 1 LASER PRODUCT MARKING is located on the rear exterior.

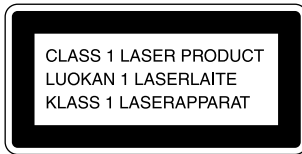

The following caution label is located inside the unit.

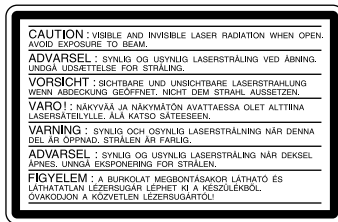

AF46



Don't throw a battery, dispose it as the injurious wastes.

Welcome!

Thank you for purchasing the Sony Super Audio CD Player. Before operating the unit, please read this manual thoroughly and retain it for future reference.

About This Manual

The instructions in this manual are for model SCD-555ES.

Conventions

- Instructions in this manual describe the controls on the player. You can also use the controls on the remote if they have the same or similar names as those on the player.
- The following icons are used in this manual:



Indicates that you can do the task using the remote.



Indicates hints and tips for making the task easier.

Features

Playback of the Super Audio CD recorded in the DSD format

The DSD (Direct Stream Digital) format is the core technology of a Super Audio CD, allowing music reproduction that is extremely faithful to the original sound.

The DSD format, using a 2.8224 MHz sampling frequency 64 times higher than that of a conventional CD, and the 1-bit quantization, makes possible recording of more than four times the data information of the PCM format which is used for a conventional CD.

Different from the PCM format which performs data decimation and interpolation via digital filters, the DSD format adopts the simple playback process. In other words, the A/D converted 1-bit digital signal only passes through an analog low-pass filter before playback.

As a whole, the DSD format achieves both a wide frequency range of, theoretically, over 100 kHz, and a wide dynamic range across the audible frequency range resulting in high-quality music reproduction faithful to the original sound.

To play back a Super Audio CD recorded in the DSD format with exceptional quality, the SCD-555ES employs a newly developed DSD decoder and a D/A converter system, as well as a chassis and loading mechanism especially designed for this unit.

Playback of a conventional CD with higher quality

The SCD-555ES can also play back a conventional CD with higher quality than a conventional CD player. To provide enhanced quality, the SCD-555ES employs various advanced technologies. For example, a 24-bit precision variable coefficient (V.C.) digital filter is provided for CD playback (see page 18). By selecting one of five filters which have different cutoff characteristics, you can adjust the tone quality in accordance with the music source or your audio system.

Others

- A Super Audio CD can mark up to 255 track/index numbers. This feature applies to SCD-555ES.
- The supplied remote is capable of controlling either the SCD-555ES and a conventional Sony CD player.

TABLE OF CONTENTS

Getting Started 4

Before You Start the Hookup 4

Hooking Up the Audio Components 5

Location and Functions of Parts 6

Front Panel Parts Descriptions 6

Rear Panel Parts Descriptions 8

Remote Parts Descriptions 9

Playing Discs 10

Compatible Disc Types 10

Playing a Disc 11

Using the Display 12

Locating a Specific Track 14

Locating a Particular Point in a Track 15

Playing Tracks Repeatedly 16

Playing Tracks in Random Order (Shuffle Play) 17

Creating Your Own Programme (Programme Play) 17

Listening to a CD Using a Filter (Digital Filter Function) 18

Additional Information 20

Precautions 20

Notes on Discs 21

Troubleshooting 22

Specifications 22

Index 23

GB

Getting Started

This chapter provides information on the supplied accessories and how to connect various audio components to the Super Audio CD player. Be sure to read this chapter thoroughly before you actually connect anything to the player.

Before You Start the Hookup

Checking the supplied accessories

This player comes with the following items:

- Audio connecting cord
(phono jack × 2 ↔ phono jack × 2) (1)
- Mains lead (1)
- Remote commander (remote) RM-SX90 (1)
- R06 (size-AA) batteries (2)

Inserting batteries into the remote

Insert two R06 (size-AA) batteries into the battery compartment with the + and – correctly oriented to the markings. When using the remote, point it at the remote sensor  on the player.

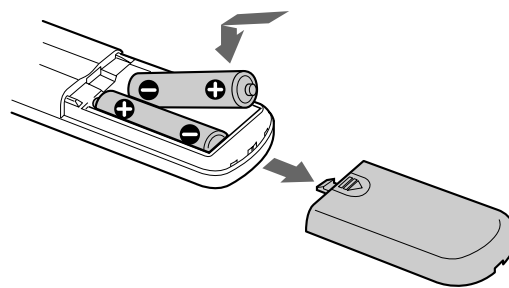

When to replace the batteries

Under normal conditions, the batteries should last for about six months. When the remote no longer operates the player, replace both batteries with new ones.

Notes

- Do not leave the remote in an extremely hot or a humid place.
- Do not drop any foreign object into the remote casing, particularly when replacing the batteries.
- Do not use a new battery with an old one.
- Do not expose the remote sensor to direct sunlight or lighting apparatus. Doing so may cause a malfunction.
- If you do not intend to use the remote for an extended period of time, remove the batteries to avoid possible damage from battery leakage and corrosion.

Hooking Up the Audio Components

Connect the Super Audio CD player to an audio component. Be sure to turn off the power of all components before making connections and connect securely to prevent noise.

Connecting via ANALOG OUT jacks

Use an audio connecting cord for this connection. Be sure to match the colour-coded pin to the appropriate jacks: white (left) to white and red (right) to red.

Audio connecting cord (supplied)

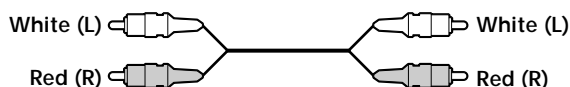

Connecting via DIGITAL (CD) OUT OPTICAL connector

Use an optical digital cable for this connection. When connecting the optical digital cable to the DIGITAL (CD) OUT OPTICAL connector, take the cap off the connectors and push the cable plugs in until they click into place.

Be careful not to bend or twist the optical cable.

Optical digital cable (not supplied)

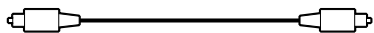

Note

Only the audio signals of conventional CDs can be output from the DIGITAL (CD) OUT connectors. Those of the Super Audio CD cannot be output through DIGITAL (CD) OUT.

Connecting via DIGITAL (CD) OUT COAXIAL connector

Use a coaxial digital cable to connect the audio components equipped with coaxial digital input connectors.

Coaxial digital cable (not supplied)

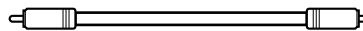

Note

Only the audio signals of conventional CDs can be output from the DIGITAL (CD) OUT connectors. Those of the Super Audio CD cannot be output through DIGITAL (CD) OUT.

Hooking up the power



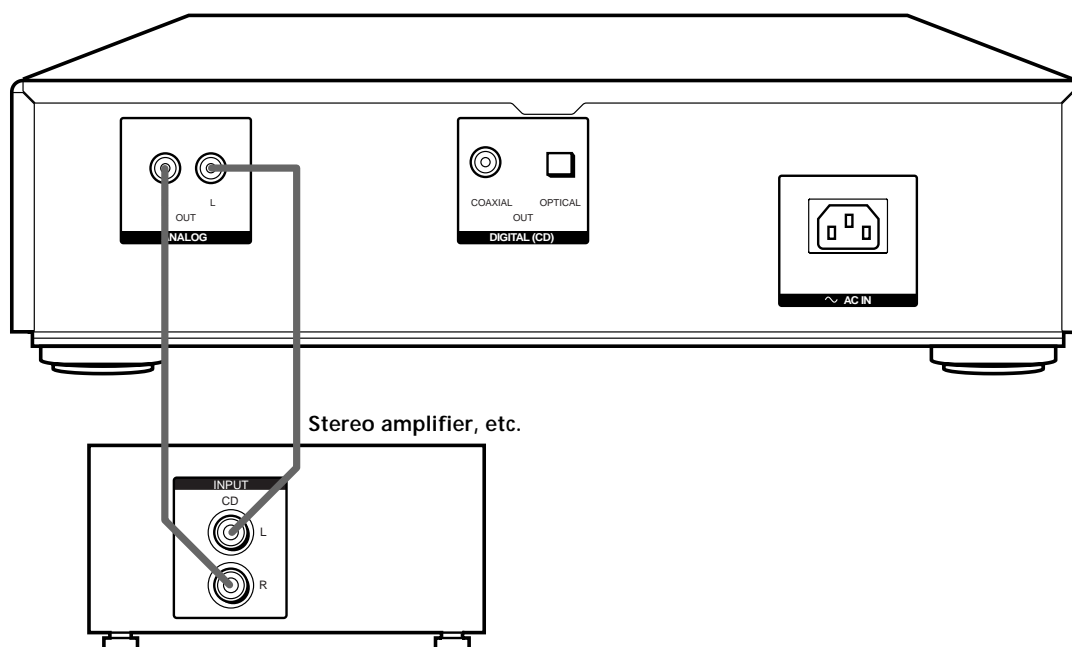
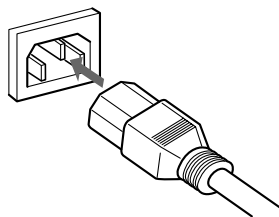





Connect the supplied mains lead to the AC IN terminal on the player and to the mains.



Location and Functions of Parts

This chapter tells you about the location and functions of the various buttons and controls on the front and rear panels and the supplied remote. Further details are provided on the pages indicated in parentheses. It also tells you about the information that appears in the display window.

Front Panel Parts Descriptions

- 1 POWER switch (11)**
Press to turn on/off the player.
- 2 Remote sensor  (4)**
- 3 Disc tray (11)**
Press  OPEN/CLOSE to open/close the disc tray.
- 4  OPEN/CLOSE button (11)**
Press to open/close the disc tray.
- 5  button (12)**
Press to stop play.
- 6  button (12)**
Press to pause play.
 indicator
Lights up during pause.
- 7  button (11)**
Press to start play.
 indicator
Lights up during playback.

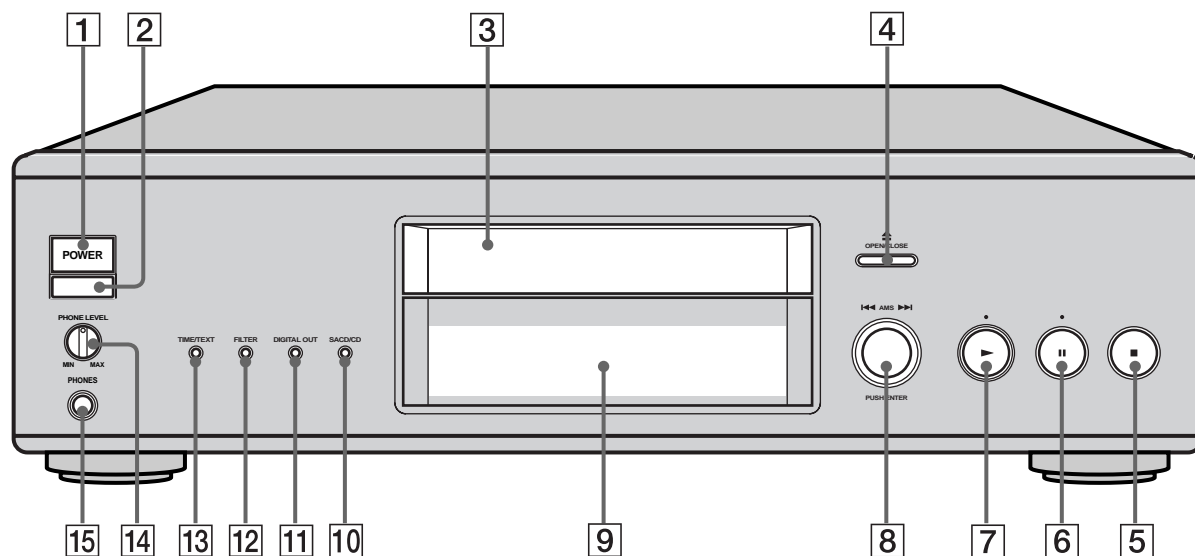

8 **◀◀AMS▶▶ dial (AMS: Automatic Music Sensor) (11)**

When you turn the **◀◀AMS▶▶** dial counterclockwise by one click, you go back to the preceding track; when you turn the **◀◀AMS▶▶** dial clockwise by one click, you go to the succeeding track.

9 **Display window (12)**

Shows various information.

10 **SACD/CD button (with an LED) (11)**

Each time you press the button while the Hybrid disc (page 11) is loaded, the layer changes between the HD layer (the LED turns on) and CD layer (the LED turns off).

11 **DIGITAL OUT button (with an LED) (5)**

Press when a component is connected to the DIGITAL (CD) OUT connectors. Each time you press the button, the DIGITAL OUT mode changes between ON (the digital signals can be output/the LED turns on) and OFF (the digital signals cannot be output/the LED turns off). The digital signal can be output only when you play a CD.

12 **FILTER button (18)**

Press to select a digital filter type when playing a CD.

13 **TIME/TEXT button (12)**

Each time you press the button, the playing time of the track, the total remaining time on the disc, or TEXT information appears in the display.

14 **PHONE LEVEL**

Adjust the headphones volume.

15 **PHONES**

Connect the headphones.

Rear Panel Parts Descriptions

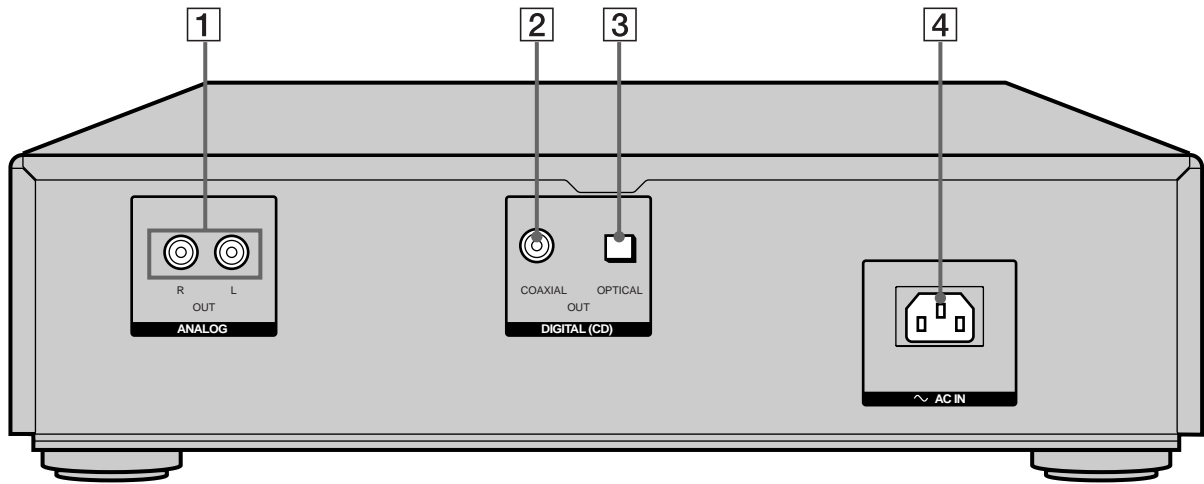

1 ANALOG OUT jacks (5)

Connect to an audio component using the audio connecting cord.

2 DIGITAL (CD) OUT COAXIAL connector (5)

Connect to an audio component using the coaxial digital cable.

3 DIGITAL (CD) OUT OPTICAL connector (5)

Connect to an audio component using an optical digital cable.

4 AC IN terminal (5)

Connect the mains lead.

Note

Only the audio signals of the CD can be output from the DIGITAL (CD) OUT connectors shown in **2** and **3**. Those of the Super Audio CD cannot be output through DIGITAL (CD) OUT connectors.

Remote Parts Descriptions

- 1 CONTINUE button (17)**
Press to resume normal play from Shuffle Play or Programme Play.
- SHUFFLE button (17)**
Press to select Shuffle Play.
- PROGRAM button (17)**
Press to select Programme Play.
- 2 SACD/CD button (11)**
Each time you press the button while the Hybrid disc (page 11) is loaded, the layer changes between an HD layer (the SACD/CD LED turns on) and CD layer (the SACD/CD LED turns off).
- 3 DISPLAY MODE button (13)**
Press to turn off the information.
- 4 Number buttons (14)**
Press to enter the track numbers.
- 5 >10 button (14)**
Press to locate a track numbered over 10.
- 6 REPEAT button (16)**
Press repeatedly to play all tracks or only one track on the disc.
- 7 ▷ button (11)**
Press to start play.
- button (12)**
Press to pause play.
- button (12)**
Press to stop play.
- 8 AMS ◀◀/▶▶ (AMS: Automatic Music Sensor) buttons (14)**
Press to locate a specific track.
- 9 ◀▶ buttons (15)**
Press to locate a portion you want to play within a track.
- 10 INDEX ◀/▶ buttons (15)**
Press to locate a specific point marked with an index signal when you play a disc that has index signals.

- 11 TIME/TEXT button (12)**
Each time you press the button, the playing time of the track, the total remaining time on the disc, or TEXT information appears in the display.
- 12 LANGUAGE button (14)**
Press to change the displayed language if the TEXT disc has several languages.
- 13 DIGITAL FILTER button (18)**
Press to select a digital filter type when playing a CD.
- 14 CLEAR button (17)**
Press to delete a programmed track number.
- 15 CHECK button (18)**
Press to check the programmed order.
- 16 A↔B button (16)**
Press to select Repeat A-B Play.

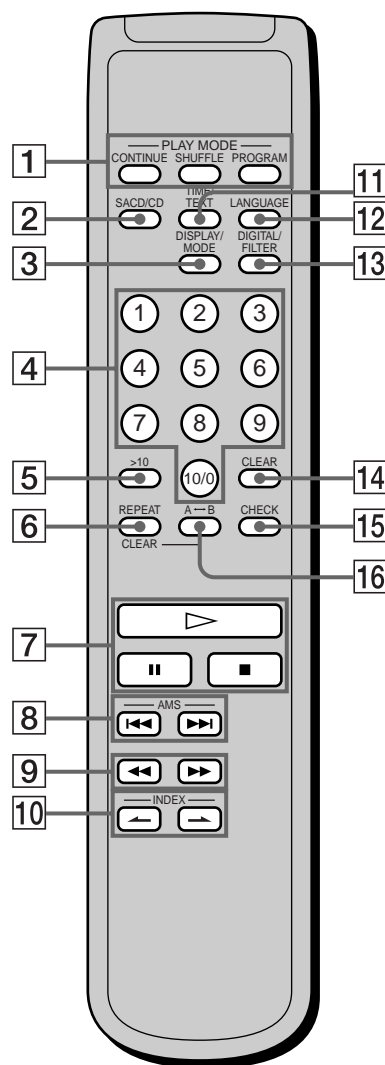

Playing Discs

This chapter explains the various ways to play discs.

Compatible Disc Types

You can play the following discs with this player. Depending on the type of disc to be played, select the appropriate indicator by pressing SACD/CD on the front panel of the player or on the remote (pages 11).

Super Audio CD (single layer disc)

This disc consists of a single HD layer*. Press SACD/CD repeatedly so that "SUPER AUDIO CD" appears in the display (the SACD/CD LED turns on).
*High density signal layer for the Super Audio CD

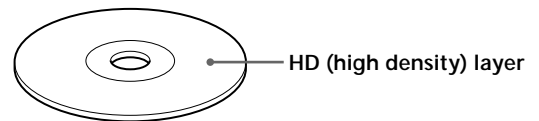

Super Audio CD (dual layer disc)

This disc consists of dual HD layers and is capable of extended play over long periods. Press SACD/CD repeatedly so that "SUPER AUDIO CD" appears in the display (the SACD/CD LED turns on). Also, as the dual layer disc consists of dual HD layers on one side only, it is not necessary to turn the disc over.

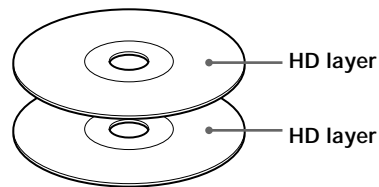

Conventional CD

This disc is the standard format. Press SACD/CD repeatedly so that "CD" appears in the display (the SACD/CD LED turns off).

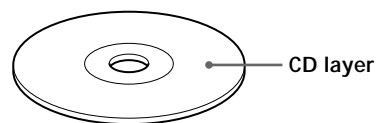

Playing a Disc

Super Audio CD + CD (Hybrid disc)

This disc consists of an HD layer and a CD layer. Press SACD/CD to select the layer you want to listen to. Also, as the dual layers are on one side, it is not necessary to turn the disc over. You can play the CD layer using a conventional CD player.

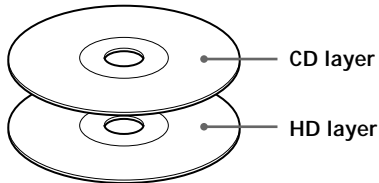

Incompatible Discs

This player cannot play the following discs. If you try to play them, the error message "TOC Error" or "NO DISC" will appear or there will be no sound.

- CD-ROM
- DVD, etc.

The operations for normal play and the basic operations during play are explained below.

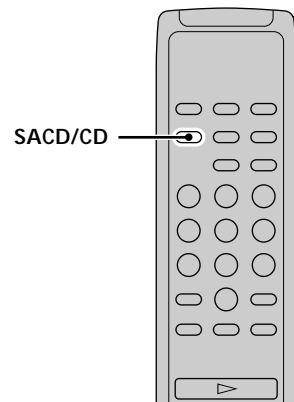
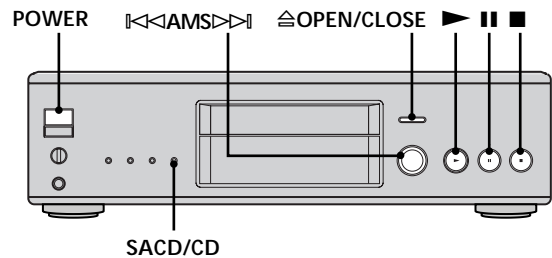

- 1 Turn on the amplifier. Turn down the volume level to the lowest.
- 2 Select the player position using the input selector on the amplifier.
- 3 Press POWER to turn on the player.
- 4 Press \cong OPEN/CLOSE to open the disc tray, and place a disc on the tray.

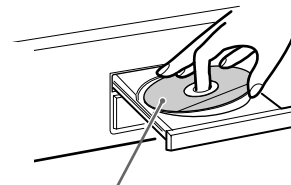

With the label side up

- 5 Press SACD/CD on the front panel of the player or on the remote to select the SACD or CD. Each time you press the button, the SACD/CD LED alternately turn on (SACD) and off (CD). Select the type of disc depends on the disc that you want to play. For further information of the type of disc, see page 10.
- 6 Press \blacktriangleright . Playback starts from the first track. If you want to start playing from a specific track, turn $\lll\text{AMS}\ggg$ to select the track number before pressing \blacktriangleright .
- 7 Adjust the volume on the amplifier.

Playing a Disc

Basic operations during play

To	Press
Stop play	■
Pause play	
Resume play after pausing	or ►
Locate a succeeding track	Turn ◀◀◀AMS▶▶▶ clockwise
Locate the beginning of the current track or a preceding track	Turn ◀◀◀AMS▶▶▶ counterclockwise
Eject the disc	⏏ OPEN/CLOSE

💡 If you turn on the player when a disc is already loaded Playback starts automatically. If you connect a commercially available timer, you can set it to start playing the disc at any time you want.

💡 To select a layer you want to listen to when playing a hybrid disc (page 11)

After you stop play using ■, press SACD/CD repeatedly to light either "SUPER AUDIO CD" or "CD".

When any disc other than a Hybrid disc (page 11) is loaded, the disc type is automatically detected regardless of the SACD selector position.

Note

During playback, increase the volume level gradually starting from the lowest level. The output from this unit may contain band width that are out of the normal listening range. This may cause damage to the speakers or ears.

Using the Display

The display window shows various information about the disc or track being played. This section describes the information that appears for each play status.

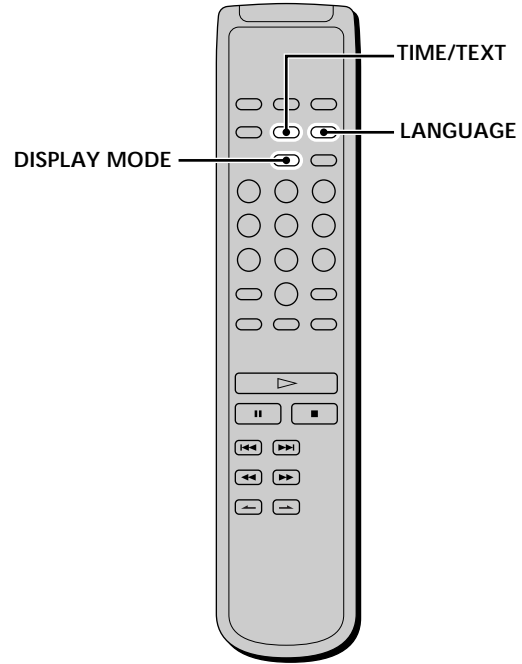

Displaying information while the player is stopped

Press TIME/TEXT on the front panel of the player or on the remote.

The display shows the total number of tracks, total playing time, or music calendar on the disc.

Total number of tracks Total playing time Music calendar



Displaying information while the player is playing

Press TIME/TEXT on the front panel of the player or on the remote.

Each time you press the button, the current track number and its elapsed time, remaining time, or the total remaining time for the disc appears in the display.

Playing track number and elapsed playing time of the current track (default display)

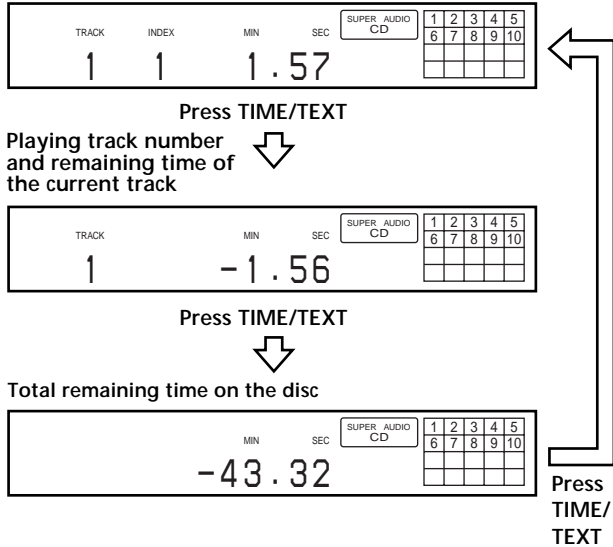

Turning off the information in the display



Each time you press DISPLAY MODE on the remote while playing a disc, the display turns off and on alternately. Even when the display is turned off, the display turns on if you pause or stop play. When you resume play, the display turns off again.

Before you start playing, when you press DISPLAY MODE to turn off the display, "DISPLAY OFF" appears, and when you press the button to turn on the display, "DISPLAY ON" appears.

Displaying the information of a TEXT disc

TEXT discs contain information, such as the disc name or artist name, as well as the audio signals. This player can display the disc name, artist name, and current track name as TEXT information.

When the player detects a TEXT disc, "TEXT" appears in the display. If your TEXT disc has several languages, "TEXT" and "MULTI" appear in the display. When you want to check the information in another language, see "Displaying the information of a TEXT disc in other languages" on page 14.

Displaying the information of a TEXT disc in stop mode

Press TIME/TEXT on the front panel of the player or on the remote.

Each time you press the button, the disc name or artist name appears in the display. When you select the artist name, "ARTIST" appears in the display.

- Before you start playing

Disc title

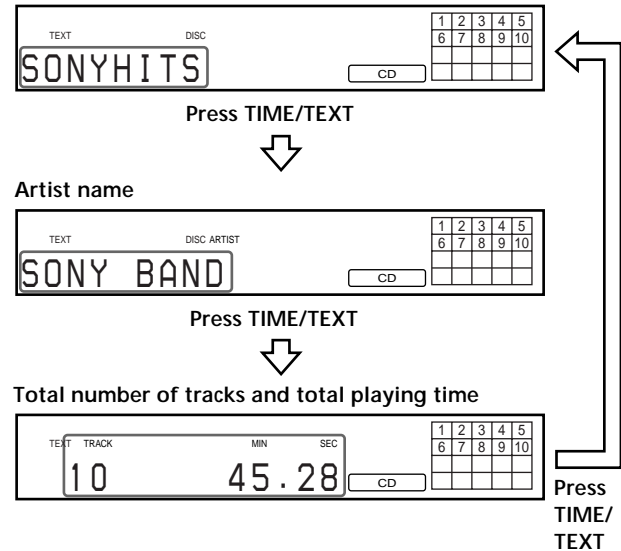

Display information of a TEXT disc while playing a disc

The current track name appears. If the disc name has more than 15 characters, the first 14 characters will remain after the name scrolls by in the display.

- While playing a disc

Track title

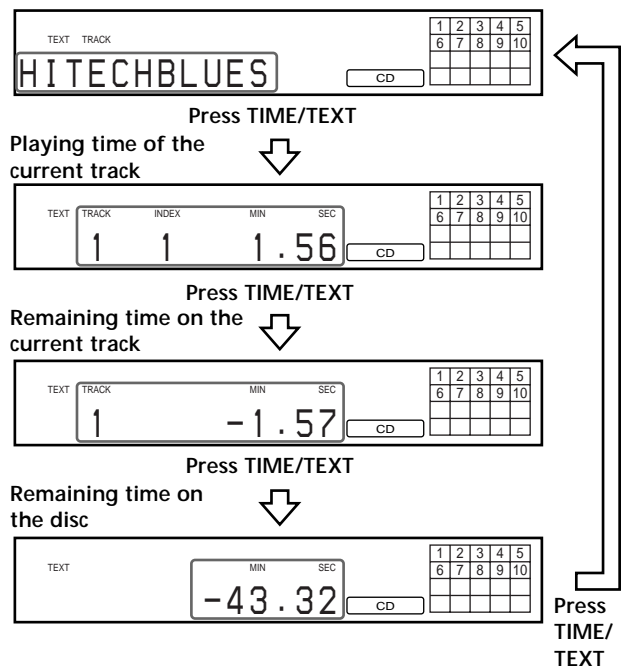

Using the Display

Notes

- The display may not show all the characters, depending on the disc.
- This player can display only the disc name, artist name, and track names from TEXT discs. Other information cannot be displayed.

Displaying the information of a TEXT disc in other languages

You can change the displayed language if the TEXT disc has multi language capacity. When the player detects such a TEXT disc, "TEXT" and "MULTI" appear in the display. Change the language according to the procedures below.

1 Press LANGUAGE in stop mode.

The current selected language (English, French, German, etc.) flashes.

If the player cannot display the language used in a TEXT disc, "Other Lang" appears in the display.

2 Press LANGUAGE repeatedly until the desired language appears in the display.

3 Press TIME/TEXT.

The information appears in the selected language.

Notes

- If your TEXT disc memorized in one language, the name of that language appears for a few seconds in the display when you press LANGUAGE.
- When you press LANGUAGE while playing a TEXT disc, the name of the currently selected language appears for a few seconds in the display.

Locating a Specific Track

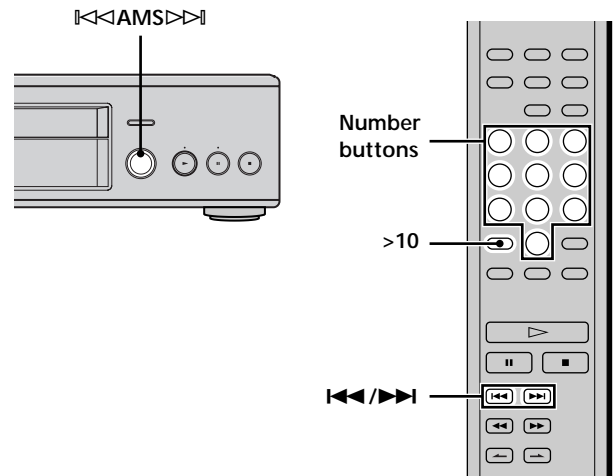

During stop or play mode, you can locate any track to be played.



To locate	You need to
The next or succeeding tracks	Turn AMS clockwise until you find the track. When using the remote, press ▶▶ repeatedly until you find the track.
The current or preceding tracks	Turn AMS counterclockwise until you find the track. When using the remote, press ◀◀ repeatedly until you find the track.
A specific track directly	Turn AMS until you find the track number you want. When using the remote, press ◀◀ or ▶▶ repeatedly until you find the track.

Locating a track directly by entering the track number

Press the number button(s) to enter the track number.

 To enter a track number over 11 

1 Press >10.

2 Enter the corresponding digits.

To enter 0, press 10/0 instead.

Examples:

- To play track number 30, press >10, then 3 and 10/0.
- To play track number 100, press >10 twice, then 1, and 10/0 twice.

Locating a Particular Point in a Track

You can locate a particular point in a track during play or play pause.

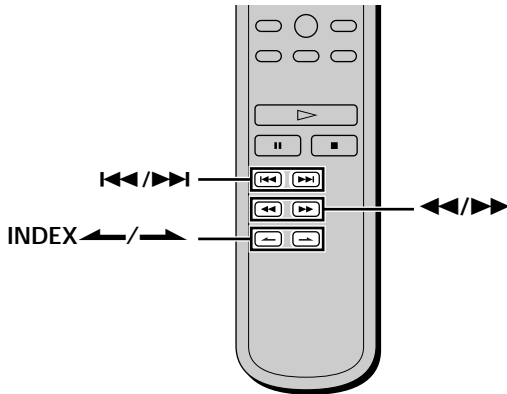

Locating a point while monitoring the sound (Search)

Press and hold **◀◀/▶▶** during play.

You will hear intermittent playback as the disc goes forward or reverses.

When you reach the desired point, release the button.

Locating a point by observing the time indication (High-Speed Search)

Press **◀◀/▶▶** during play pause.

You will not hear the playback sound.

 When "Over!!" appears in the display

The disc has reached its end. Press **◀◀** or **▶▶** to go back.

Note

Tracks that are only a few seconds long may be too short for monitoring. In this case, the player may not search correctly.

Locating a point using the index function (Index Search)

Press **INDEX▶** or **INDEX◀** repeatedly in play or pause mode.

 What is an INDEX?

Some SACD or CD are provided with an index marking system which divides tracks or discs into smaller segments. This is especially useful when you want to locate a certain point within a long track (in classical music for example). The index search function works only when you use a commercially available indexed discs (usually indicated on the label).

Locating a point by setting the start time (Time Search)

1. Press **◀◀/▶▶** to select the desired track in stop mode.
2. Press **◀◀/▶▶** to set the time to start play while looking at the display.

You can set the time from the beginning of the desired track when you press **▶▶** at first, and set the time from the end of the desired track backward's when you press **◀◀** at first.



3. Press **▷**.

Play will start at the time search.

Playing Tracks Repeatedly



You can play an entire disc or portions thereof repeatedly. This function can be used with Shuffle Play to repeat all the tracks in random order (page 17), or with Programme Play to repeat all the tracks in a programme (page 17). You can also repeat a specific track or portion within a track.

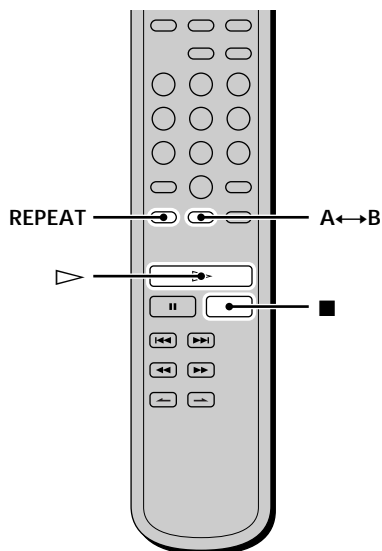

Note

If you turn off the player or disconnect the mains lead, the player will store the last setting of repeat play ("REPEAT" or "REPEAT 1") and recall it the next time you turn on the player. However, the setting of the Repeat A-B Play will be cancelled if you turn off the player or disconnect the mains lead.

Repeating all the tracks on the disc (Repeat All Play)

Press REPEAT once, then press ▷.

"REPEAT" appears in the display and Repeat All Play starts.

The repeat play changes depending on the play mode you select.

When the play mode is	The player repeats
Normal play (page 11)	All the tracks in sequence
Shuffle Play (page 17)	All the tracks in random order
Programme Play (page 17)	All the tracks in the programme in sequence

To stop Repeat All Play

Press ■.

To resume normal play

Press REPEAT repeatedly until "REPEAT" goes off.

Repeating the current track (Repeat 1 Play)

While the track you want to repeat is being played, press REPEAT repeatedly until "REPEAT 1" appears in the display.

Repeat 1 Play starts.

To stop Repeat 1 Play

Press ■.

To resume normal play

Press REPEAT repeatedly until "REPEAT" goes off.

Repeating a specific portion within a track (Repeat A-B Play)

You can specify one portion within a track to be played repeatedly. Note that the portion that you specify must be within the boundaries of a single track.

1 While the player is playing, press A↔B at the starting point (point A) of the portion to be played repeatedly.

"REPEAT" appears and "A" flashes in the display.

2 Continue playing the track (or press ►►) to locate the ending point (point B), then press A↔B.

"REPEAT A-B" appears and Repeat A-B Play starts.

To stop Repeat A-B Play and resume normal play

Press REPEAT or ■.

You can set a new starting point and ending point during Repeat A-B Play

You can change the current ending point to a new starting point, then specify a new ending point to repeat another portion right after the current portion.

1 During Repeat A-B Play, press A↔B.

The current ending point changes to the new starting point (point A).

"REPEAT" lights up and "A" flashes in the display.

2 Locate the new ending point (point B) and press A↔B.



"REPEAT A-B" lights up and the player starts to repeat the newly specified portion.

When you want to restart from the starting point A, press ▷ during A↔B repeat.

Playing Tracks in Random Order (Shuffle Play)

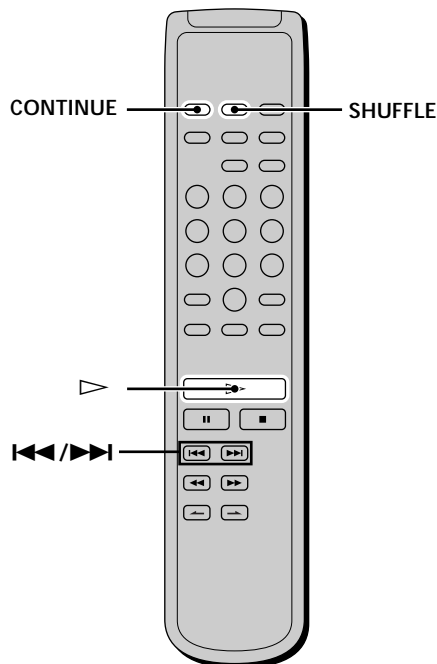
When you select Shuffle Play, the player plays all the tracks on the disc in random order.





- 1 Press SHUFFLE in stop mode.
- 2 Press .
Shuffle Play starts.
“” appears while the player is “shuffling” the tracks.
The player will stop after playing all the tracks once.

To resume normal play

Press CONTINUE.

 You can locate tracks during Shuffle Play

Press .

Press  to locate the next track or press  to locate the beginning of the current track. The player does not go back to tracks which have already been played.

Creating Your Own Programme (Programme Play)

You can pick out the tracks that you like and specify the playback order in a programme containing up to 32 tracks.

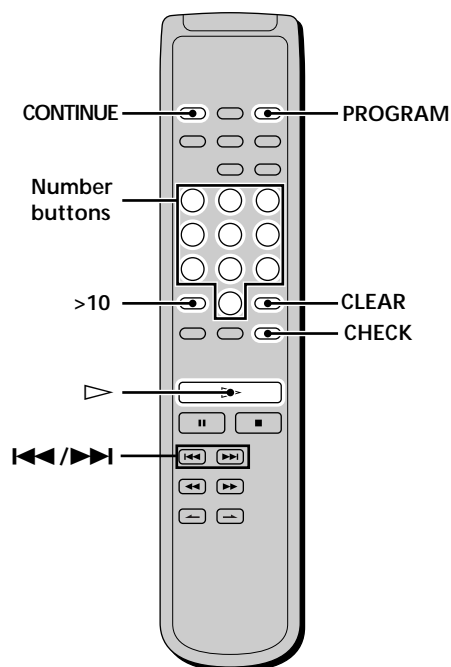



- 1 Press PROGRAM in stop mode.
“PROGRAM” appears in the display.
- 2 Press the number buttons to enter the track number.

If you entered the wrong track number
Press CLEAR to erase the track number and reenter the correct track number using the number buttons.

To select a track number over 11
Press >10 (page 14).
- 3 Repeat step 2 to enter other tracks.
Each time you enter a track number, the total programme time appears in the display.
- 4 Press .
Programme Play starts.

To resume normal play

Press CONTINUE.

 The programme remains even after Programme Play ends
Press  to play from the beginning of the programme again.
The programme remains even if you stop play.

Notes

- When tracks which are not numerically consecutive on the disc are programmed consecutively (i.e. 1, 3, 5, etc.), the actual playing time may become longer than the total playing time appeared in the display.
- If you turn off the player, disconnect the mains lead, or press  OPEN/CLOSE the programme will be erased.

Creating Your Own Programme(Programme Play)

Checking the contents of the programme

Before you start playing or while the player is playing, press CHECK.

Each time you press the button, the track numbers will appear in the display in the programmed order.

When you press CHECK while the player is playing, the track number appears from the next track numbers of the current playing track number.

Changing the contents of the programme

You can change the contents of the programme in stop mode.

To	Do the following:
Erase a track	<ol style="list-style-type: none"> 1 Press CHECK repeatedly until the track number you want to erase appears. 2 Press CLEAR.
Erase from the last track in the programme	<p>Press CLEAR.</p> <p>Each time you press the button, the last track of the programme is erased.</p>
Add a track to the end of the programme	<p>Press ◀◀/▶▶ to select the track you want to add, then press PROGRAM. When using the remote, press the number button of the track to be added.</p>
Erase all tracks	<p>Hold down CLEAR until "Prog Clear" appears in the display.</p>

Listening to a CD Using a Filter (Digital Filter Function)

This player is equipped with a variable coefficient (V.C.*) digital filter. By selecting one of five types of filters ("STD," "1," "2," "3," or "4"), you can adjust the sound to match your listening environment and the music source.

*V.C. is a trademark of Variable Coefficient. For details, see "What is a variable coefficient (V.C.) digital filter?"(page 19)

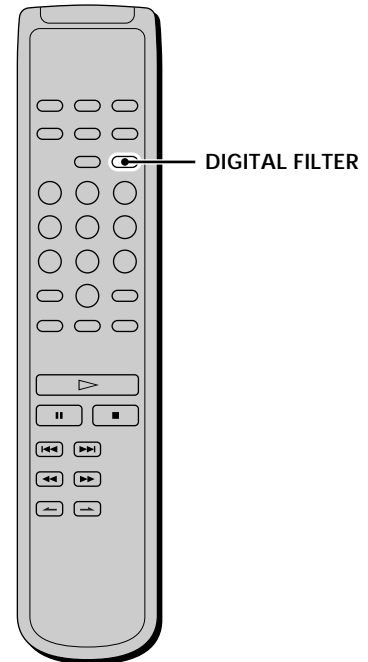
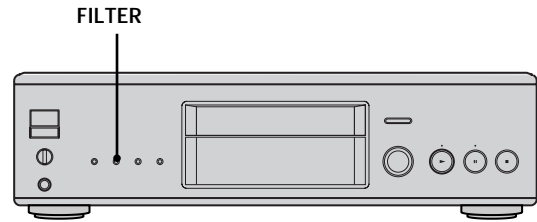

Press FILTER on the front panel of the player or DIGITAL FILTER on the remote repeatedly until the desired filter type appears in the display.

If you press FILTER or DIGITAL FILTER to change the type of filters during play, the filter indicator changes and the sound will be interrupted momentarily.

Notes

- Digital filters are effective only when you play a conventional CD. You cannot select the digital filter when you play a Super Audio CD.
- When you press FILTER or DIGITAL FILTER while playing a Super Audio CD, "<CD ONLY>" appears in the display and the digital filter does not work.

Characteristics of each digital filter

The contents and characteristics of the five digital filters are as follows:

STD: Standard (sharp roll-off)

Provides a wide frequency range and spatial feeling, as it holds the most information among the five filters.

Suitable for playback of classical music.

1: Clear (slow roll-off)

Provides smooth and powerful sound with clear image position.

Suitable for playback of jazz band performances and jazz vocals.

2: Plain (slow roll-off)

Provides fresh and energetic sound with rich vocal expression.

Suitable for playback of vocal performances.

3: Fine (slow roll-off)

Provides well-balanced natural sound, with a large scale feel and rich reverberation.

Suitable for listening to any kind of music when you are relaxed.

4: Silky (slow roll-off)

Provides a wide scale feel with associated subtleties.

Suitable for light classical music, especially strings.

What is a variable coefficient (V.C.) digital filter?

CD players use digital filters to eliminate the noise generated during sampling. You can change the tone of your music by changing the cutoff characteristics of the digital filter.

Sharp roll-off and slow roll-off

Digital filters can be roughly classified into sharp roll-off types and slow roll-off types, according to their cutoff characteristics.

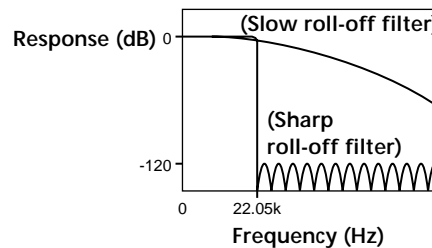

Comparison of cutoff characteristics for sharp roll-off filter and slow roll-off filter

Sharp roll-off filters quickly cut off noise over 22.05 kHz generated during sampling. This is a superior way of completely reproducing signals below 20 kHz and is the basic principle behind digital audio.

On the other hand, slow roll-off filters cut off noise generated during sampling, and are able to hold pre-ringing and post-ringing (a kind of sound smearing) in the impulse response signal to a minimum.

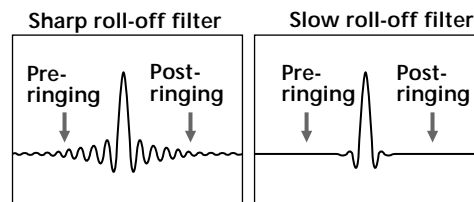

Comparison of impulse response for sharp roll-off filter and slow roll-off filter

Note

The Digital Filter function primarily changes characteristics outside the audible frequency. They cannot affect changes within the audible frequency such as those provided by the tone controls of the amplifier. Therefore, with certain combinations of hardware and software, there may be no noticeable effect after switching the filter.

Additional Information

This chapter provides additional information that will help you understand and maintain your Super Audio CD player.

Precautions

On safety

- Caution — The use of optical instruments with this product will increase eye hazard.
- Should any solid object or liquid fall into the cabinet, unplug the player and have it checked by qualified personnel before operating it any further.

On power sources

- Before operating the player, check that the operating voltage of the player is identical with your local power supply. The operating voltage is indicated on the nameplate at the rear of the player.
- The player is not disconnected from the mains as long as it is attached to the mains, even if the player itself has been turned off.
- If you are not going to use the player for a long time, be sure to disconnect the player from the mains. To disconnect the mains lead, grasp the plug itself; never pull the cord.

On placement

- Place the player in a location with adequate ventilation to prevent heat build-up in the player.
- Do not place the player on a soft surface such as a rug that might block the ventilation holes on the bottom.
- Do not place the player in a location near heat sources, or in a place subject to direct sunlight, excessive dust or mechanical shock.

On avoiding deterioration of sound quality

- Do not touch the lens inside.

On operation

- If the player is brought directly from a cold to a warm location, or is placed in a very damp room, moisture may condense on the lenses inside the player. Should this occur, the player may not operate properly. In this case, remove the disc and leave the player turned on for about an hour until the moisture evaporates.

On adjusting the volume

- Do not turn up the volume too much while listening to a portion with very low level inputs or no audio signals. If you do, the speakers may be damaged when a peak level portion is played.

On inserting a disc

- You may hear a transmission or a mechanical sound from the player. This indicates that the player is automatically adjusting its internal mechanisms according to the inserted disc. You may also hear the mechanical sound from the player when you insert a warped disc.

Notes on Discs

On cleaning

- Clean the cabinet, panel, and controls with a soft cloth slightly moistened with a mild detergent solution. Do not use any type of abrasive pad, scouring powder, or solvent such as alcohol or benzine.

On transportation

- Be sure to remove the disc on the tray.
- Be sure to close the disc tray.

If you have any questions or problems concerning your player, please consult your nearest Sony dealer.

On handling discs

- To keep the disc clean, handle the disc by its edge. Do not touch the surface.
- Do not stick paper or tape on the disc.

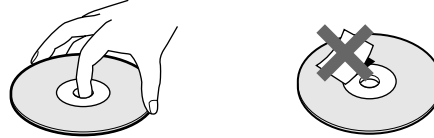

- Use only round-shaped discs. If you use a special shaped disc (e.g., star-shaped or heart-shaped etc.), the player may be damaged.
- Do not use a disc with a seal attached on such as on a used disc or rental disc.

On keeping discs

- Do not expose the disc to direct sunlight or heat sources such as hot air ducts.
- After playing, store the disc in its case. If you put it on top of another disc without the case, the disc may be damaged.

On placing discs on the disc tray

- Make sure the disc is positioned securely on the tray. If not, the player or the disc may be damaged.

On cleaning

- If the disc is dirty with fingerprints or dust, it may lessen the quality of the audio out.
- Before playing, clean the disc with a cleaning cloth. Wipe the disc from the centre out.



- Clean the disc with a soft cloth slightly moistened with water, and remove moisture with a dry cloth.
- Do not use solvents such as benzine, thinner, record cleaners, or anti-static spray.

Troubleshooting

If you experience any of the following difficulties while using the player, use this troubleshooting guide to help you remedy the problem. Should any problem persist, consult your nearest Sony dealer.

There is no sound.

- ➔ Check that the player is connected securely.
- ➔ Make sure you operate the amplifier correctly.
- ➔ When you use the headphones, adjust the volume with PHONE LEVEL.

There is no sound from the DIGITAL (CD) OUT connectors.

- ➔ The audio signals of the super audio CD cannot be output from the DIGITAL (CD) OUT connectors.

The disc does not play.

- ➔ There is no disc inside the player.
- ➔ The disc is placed upside down on the tray.
- ➔ Place the disc on the disc tray with the label side up.
- ➔ The disc is placed at an angle. Reload the disc.
- ➔ Clean the disc (see page 21).
- ➔ Moisture has condensed inside the player. Remove the disc and leave the player turned on for about an hour (see page 20).
- ➔ There is an incompatible disc on the tray (see page 11).

The remote does not function.

- ➔ Remove any obstacles in the path of the remote and the player.
- ➔ Point the remote at the remote sensor on the player.
- ➔ If the batteries in the remote are weak, replace with new ones.

Specifications

When a super audio CD is played

Playing frequency range	2 Hz to 100 kHz
Frequency response	2 Hz to 50 kHz (-3 dB)
Dynamic range	105 dB or more
Total harmonic distortion rate	0.0012 % or less
Wow and flutter	Value of measurable limit (± 0.001 % W. PEAK) or less

When a CD is played

Frequency response	2 Hz to 20 kHz
Dynamic range	100 dB or more
Total harmonic distortion rate	0.0017 % or less
Wow and flutter	Value of measurable limit (± 0.001 % W. PEAK) or less

Output connector

	Jack type	Output level	Load impedance
ANALOG OUT	Phono jacks	2 Vrms (at 50 kilohms)	Over 10 kilohms
DIGITAL (CD) OUT OPTICAL*	Square optical output connector	-18 dBm	(Light emitting wave length: 660 nm)
DIGITAL (CD) OUT COAXIAL*	Coaxial output connector	0.5 Vp-p	75 ohms
PHONES	Stereo phone jack	20 mW	32 ohms

*Output only the audio signals of the CD

General

Laser radiant power:	5.47 μ W at 650 nm
*These output is the value measured at a distance of about 200mm from the objective lens surface on the optical pick-up.	
Power requirements	230 V AC, 50/60 Hz
Power consumption	26 W
Dimensions (w/h/d)	430 \times 130 \times 380 mm incl. projecting parts
Mass (approx.)	14.5 kg

Supplied accessories

See page 4.

Design and specifications are subject to change without notice.

Index

A

- Accessories 4
- Amplifier (not supplied) 5
- AMS (Automatic Music Sensor) 11
- ANALOG OUT 5

B

- Batteries 4

C

- Cable
 - Coaxial digital 5
 - Optical digital 5
- Cord
 - Audio connecting 5

D, E

- Digital filter 18
- DIGITAL (CD) OUT 5
- Displaying information 12

F, G, H, I, J, K

- Hooking Up
 - Audio Components 5
 - Power 5

L, M, N, O

- Locating
 - a specific track 14
 - a particular point 15
 - by entering the track number 14
 - by observing the time indication (High-Speed Search) 15
 - by setting the Start Time (Time Search) 15
 - using the index function (Index Search) 15
 - while monitoring the sound (Search) 15

P, Q

- Pause play 12
- Place a disc 11
- Playing
 - a disc 11
 - by entering the track number 14
 - repeatedly 16
 - track in random order 17
- Programme Play
 - Checking the contents of the programme 18
 - Changing the contents of the programme 18
 - how to create your own programme 17

R

- Remote commander (remote) 9
- Repeat
 - A-B Play 16
 - All Play 16
 - 1 Play 16

S

- Search
 - High-Speed Search 15
 - Index Search 15
 - Time Search 15
- Shuffle Play 17
- Super Audio CD 3, 10

T, U, V, W, X, Y, Z

- TEXT 12
- TOC 11

AVERTISSEMENT

Pour éviter tout risque d'incendie ou de décharge électrique, ne pas exposer cet appareil à la pluie ou à l'humidité.

Pour éviter les décharges électriques, ne pas ouvrir le châssis. Confier l'entretien exclusivement au personnel qualifié.

Cet appareil entre dans la catégorie des produits LASER DE CLASSE 1. L'ÉTIQUETTE INDIQUANT L'APPARTENANCE DE CE LECTEUR A LA CLASSE 1 est apposée à l'arrière du boîtier.

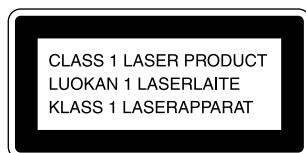

Cette étiquette d'avertissement est appliquée à l'intérieur de l'appareil.



Ne jetez pas les piles aux ordures. Portez-les à un dépôt pour déchets dangereux.

Bienvenue!

Nous vous remercions d'avoir fait l'acquisition d'un lecteur Super Audio CD Sony. Avant de faire fonctionner cet appareil, lisez attentivement le présent mode d'emploi et conservez-le pour toute référence ultérieure.

A propos de ce mode d'emploi

Les instructions contenues dans le présent mode d'emploi concernent le modèle SCD-555ES.

Conventions

- Les instructions présentées dans ce mode d'emploi se réfèrent aux commandes situées sur le lecteur. Vous pouvez également utiliser les commandes de la télécommande si elles portent le même nom que celles du lecteur.
- Les icônes suivantes sont utilisées dans ce mode d'emploi:



Indique que vous pouvez effectuer cette opération avec la télécommande.



Indique une astuce ou un conseil qui simplifie l'opération.

Caractéristiques

Lecture d'un Super Audio CD enregistré en format DSD

Le format DSD (Direct Stream Digital) constitue la technologie clé du Super Audio CD et permet une reproduction musicale d'une extrême fidélité par rapport au son original.

Le format DSD utilise une fréquence d'échantillonnage de 2,8224 MHz qui est 64 fois supérieure à celle d'un CD classique tandis que la quantification 1 bit permet d'enregistrer quatre fois plus de données que le format PCM utilisé pour les CD classiques.

A la différence du format PCM qui exécute la décimation de données et d'interpolation au moyen de filtres numériques, le format DSD adopte le simple processus de lecture. Autrement dit, un signal numérique de 1 bit converti A/N passe uniquement par un filtre passe-bas analogique avant la lecture.

Globalement, le format DSD offre simultanément une large plage de fréquence, théoriquement supérieure à 100 kHz, ainsi qu'une large plage dynamique sur la fréquence audible, autorisant ainsi une reproduction musicale de haute qualité, fidèle au son original.

Pour reproduire un Super Audio CD enregistré en format DSD avec une qualité exceptionnelle, le SCD-555ES emploie un décodeur DSD et un convertisseur N/A de conception nouvelle ainsi qu'un châssis et un mécanisme de chargement spécifiquement étudiés pour cet appareil.

Lecture de CD classiques avec une qualité supérieure

Le SCD-555ES peut également reproduire des CD classiques avec une qualité supérieure à celle que peut offrir un lecteur CD classique. Pour assurer une haute qualité sonore, le SCD-555ES utilise différentes technologies de pointe. Par exemple, un filtre numérique à coefficient variable et d'une précision de 24 bits est fourni pour la lecture de CD (voir page 18). En sélectionnant l'un des cinq filtres offrant chacun des caractéristiques de coupure différentes, vous pouvez ajuster la qualité tonale en fonction de la source musicale ou de votre système audio.

Divers

- Un Super Audio CD peut comporter jusqu'à 255 numéros de plages/index. Cette fonctionnalité s'applique au modèle SCD-555ES.
- La télécommande fournie est capable de commander le SCD-555ES et un lecteur classique Sony.

TABLE DES MATIÈRES

Préparation 4

- Avant d'entamer les raccordements 4
- Raccordement de composants audio 5

Emplacement et fonction des composants 6

- Descriptions des composants du panneau frontal 6
- Description des composants du panneau arrière 8
- Description des composants de la télécommande 9

Lecture de disques 10

- Types de disques compatibles 10
- Lecture d'un disque 11
- Utilisation de la fenêtre d'affichage 12
- Localisation d'une plage spécifique 14
- Localisation d'un passage déterminé sur une plage 15
- Lecture de plages répétée 16
- Lecture de plages dans un ordre quelconque (lecture aléatoire) 17
- Création de votre propre programme musical (lecture programmée) 17
- Ecoute d'un CD avec un filtre (fonction de filtre numérique) 18

Informations complémentaires 20

- Précautions 20
- Remarques sur les disques 21
- Dépannage 22
- Spécifications 22
- Index 23

FR

Préparation

Ce chapitre présente des informations sur les accessoires fournis ainsi que sur le raccordement de différents composants audio au lecteur Super Audio CD. Lisez attentivement ce chapitre avant de raccorder quoi que ce soit au lecteur.

Avant d'entamer les raccordements

Vérification des accessoires fournis

Ce lecteur est fourni avec les éléments suivants :

- Câble de connexion audio
(prise phono × 2 ↔ prise phono × 2) (1)
- Cordon d'alimentation (1)
- Télécommande RM-SX90 (1)
- Piles R06 (AA) (2)

Installation des piles dans la télécommande

Introduisez deux piles R06 (AA) dans le compartiment à piles en faisant correspondre les pôles + et – comme illustré dans le schéma suivant. Lorsque vous utilisez la télécommande, dirigez-la vers le capteur de télécommande  du lecteur.

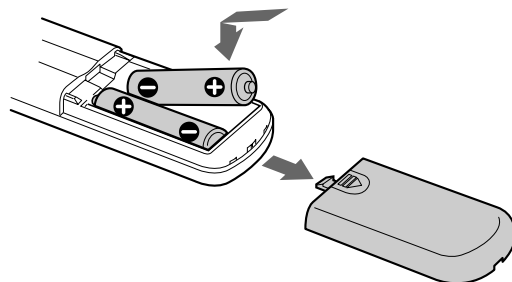

Quand faut-il remplacer les piles ?

Dans des conditions d'utilisation normales, les piles offrent une autonomie de fonctionnement d'environ six mois. Lorsque la télécommande n'agit plus sur le lecteur, remplacez les piles.

Remarques

- Ne laissez pas la télécommande à un endroit extrêmement chaud ou humide.
- Veillez à ce qu'aucun corps étranger ne pénètre à l'intérieur du boîtier de la télécommande, en particulier lorsque vous remplacez les piles.
- N'utilisez pas une pile usagée et une pile neuve en même temps.
- N'exposez pas le capteur de télécommande au rayonnement direct du soleil ou à des luminaires. Vous risquez sinon de provoquer un dysfonctionnement.
- Si vous prévoyez de ne pas utiliser la télécommande pendant une période prolongée, retirez-en les piles afin d'éviter tout dommage causé par une fuite des piles et la corrosion subséquente.

Raccordement de composants audio

Raccordez le lecteur Super Audio CD à un composant audio. Veillez à mettre tous les composants hors tension avant de procéder aux connexions et raccordez-les fermement de manière à éviter les bruits de souffle.

Raccordement via les prises ANALOG OUT

Utilisez un câble de connexion audio pour effectuer ce raccordement. Branchez les broches sur les prises identifiées par le même code de couleur: le blanc (gauche) sur le blanc et le rouge (droite) sur le rouge.

Câble de connexion audio (fourni)

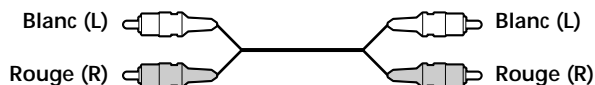

Raccordement via le connecteur DIGITAL (CD) OUT OPTICAL

Utilisez un câble numérique optique pour ce raccordement. Lorsque vous branchez le câble numérique optique au connecteur DIGITAL (CD) OUT OPTICAL, retirez le capuchon des connecteurs et enfoncez les fiches du câble jusqu'à ce qu'elles s'encliquettent en position.

Prenez garde de ne pas plier ni torsader le câble optique.

Câble numérique optique (non fourni)



Remarque

Seuls les signaux audio de CD conventionnels peuvent être sortis via les connecteurs DIGITAL (CD) OUT. Les signaux de Super Audio CD ne peuvent pas être sortis via ces connecteurs.

Raccordement via le connecteur DIGITAL (CD) OUT COAXIAL

Utilisez un câble numérique coaxial pour raccorder des composants audio via les connecteurs d'entrée numérique coaxiaux.

Câble numérique coaxial (non fourni)

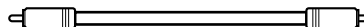

Remarque

Seuls les signaux audio de CD conventionnels peuvent être sortis via les connecteurs DIGITAL (CD) OUT. Les signaux de Super Audio CD ne peuvent pas être sortis via ces connecteurs.

Raccordement électrique



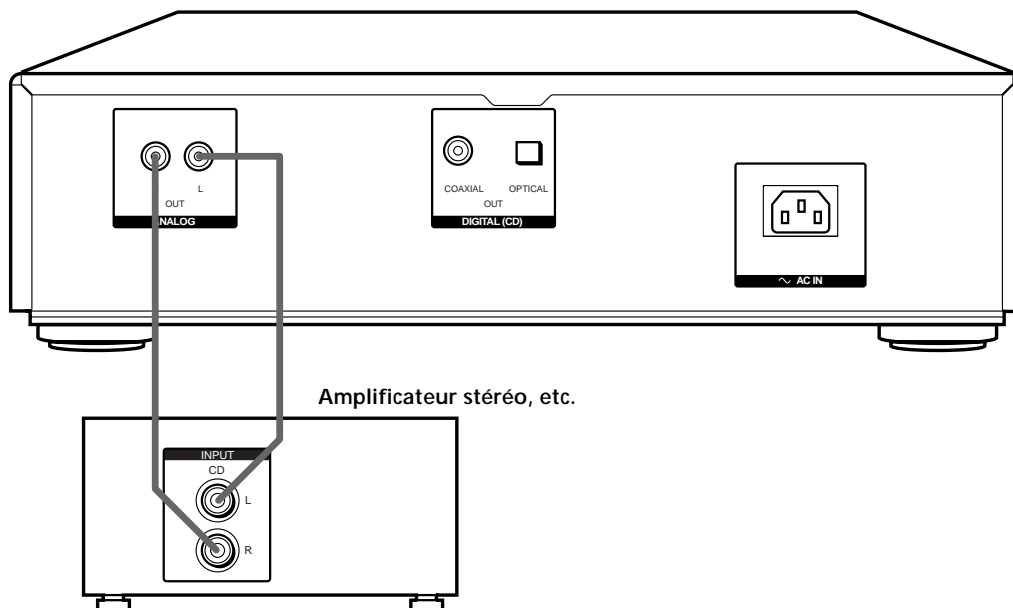
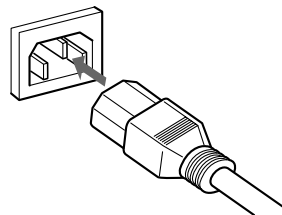





Raccordez le cordon d'alimentation au terminal AC IN du lecteur et une prise murale.



Emplacement et fonction des composants

Ce chapitre présente une description de l'emplacement et des fonctions des différentes touches et commandes des panneaux avant et arrière ainsi que de la télécommande fournie. Pour plus de détails, reportez-vous aux pages indiquées entre parenthèses. Il explique également les informations apparaissant dans la fenêtre d'affichage.

Descriptions des composants du panneau frontal

- 1** **Commutateur POWER (11)**
Appuyez sur ce commutateur pour mettre le lecteur sous/hors tension.
- 2** **Capteur de la télécommande  (4)**
- 3** **Plateau du disque (11)**
Appuyez sur  OPEN/CLOSE pour ouvrir/fermer le plateau de lecture.
- 4** **Touche  OPEN/CLOSE (11)**
Appuyez pour ouvrir/fermer le plateau de lecture.
- 5** **Touche  (12)**
Appuyez sur cette touche pour arrêter la lecture.
- 6** **Touche  (12)**
Appuyez sur cette touche pour activer une pause de lecture.
Indicateur 
S'allume pendant la pause.
- 7** **Touche  (11)**
Appuyez sur cette touche pour démarrer la lecture.
Indicateur 
S'allume pendant la lecture.

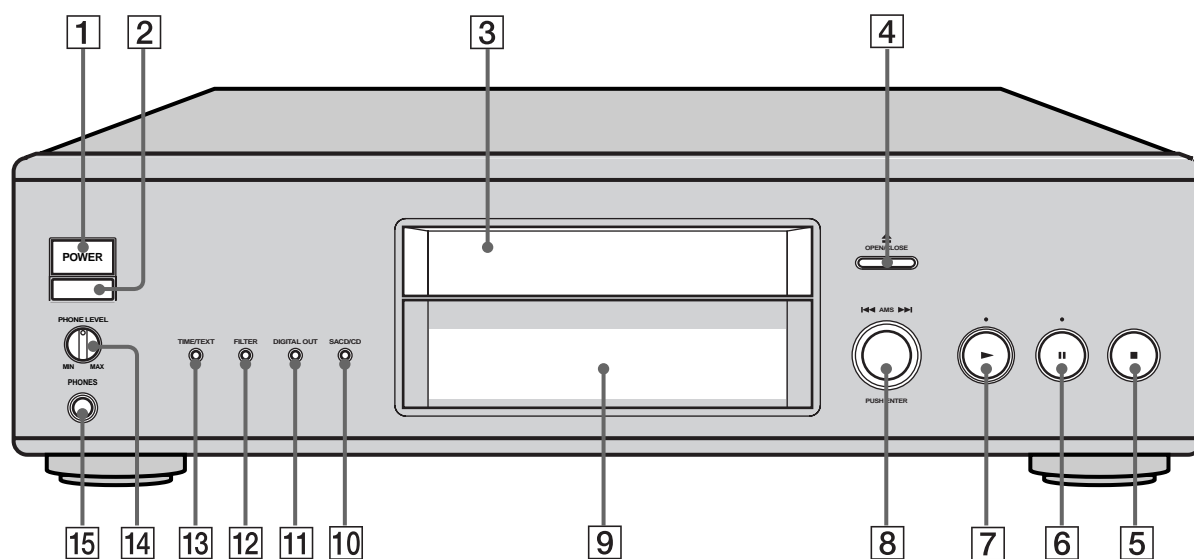

8 Molette «AMS» (AMS: Détecteur musical automatique) (11)

Le fait de tourner la molette «AMS» d'un clic vers la gauche vous permet de revenir au début du morceau précédent. A l'inverse, le fait de tourner la molette «AMS» d'un clic vers la droite vous permet de passer au morceau suivant.

9 Fenêtre d'affichage (12)

Affiche différentes informations.

10 Touche SACD/CD (avec voyant) (11)

A chaque fois que vous appuyez sur cette touche alors qu'un disque hybride (page 11) est chargé, le lecteur commute entre la couche HD (le voyant s'allume) et la couche CD (le voyant s'éteint).

11 Touche DIGITAL OUT (avec voyant) (5)

Appuyez sur cette touche lorsqu'un composant est raccordé aux connecteurs DIGITAL (CD) OUT. A chaque fois que vous appuyez sur cette touche, le mode DIGITAL OUT bascule entre ON (les signaux numériques peuvent être émis/le voyant s'allume) et OFF (les signaux numériques ne peuvent pas être émis/le voyant s'éteint). Le signal numérique ne peut être émis que lorsque vous lisez un CD.

12 Touche FILTER (18)

Appuyez sur cette touche pour sélectionner le type de filtre numérique pendant la lecture d'un CD.

13 Touche TIME/TEXT (12)

Le fait d'appuyer sur cette touche permet de faire apparaître sur l'affichage le temps de lecture de la piste, le test de lecture restant sur le disque ou les informations TEXT.

14 PHONE LEVEL

Ajustez le volume du casque.

15 PHONES

Branchez le casque.

Description des composants du panneau arrière

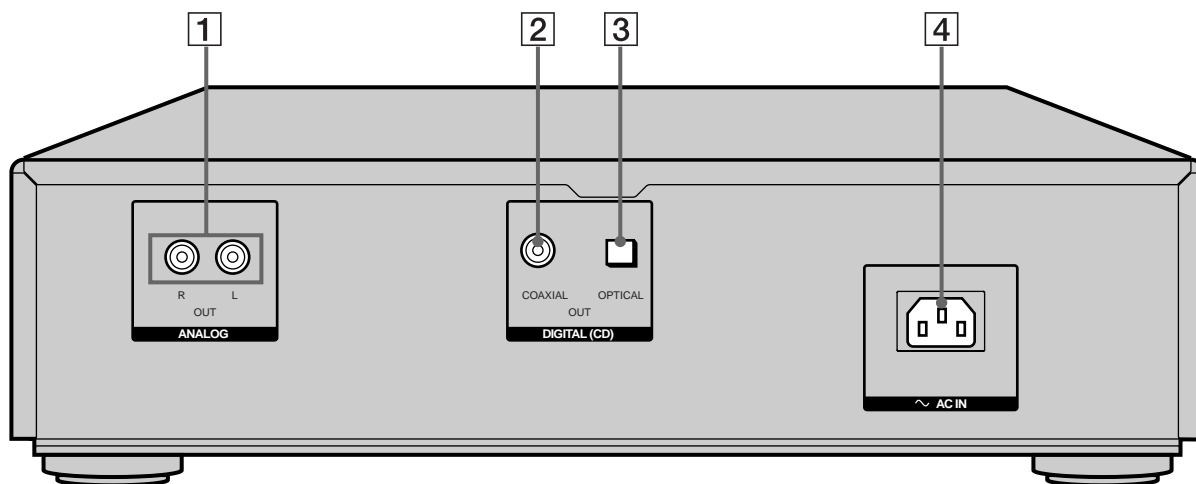

1 Prises ANALOG OUT (5)

Raccordez ces prises à un composant audio à l'aide du câble de connexion audio.

2 Connecteur DIGITAL (CD) OUT COAXIAL (5)

Raccordez ce connecteur à un composant audio à l'aide d'un câble numérique coaxial.

3 Connecteur DIGITAL (CD) OUT OPTICAL (5)

Raccordez ce connecteur à un composant audio à l'aide d'un câble numérique optique.

4 Terminal AC IN (5)

Branchez le cordon d'alimentation à ce terminal.

Remarque

Seuls les signaux audio du CD peuvent être sortis via les connecteurs DIGITAL (CD) OUT indiqués sous les points 2 et 3. Les signaux du Super Audio CD ne peuvent être sortis via DIGITAL (CD) OUT.

Description des composants de la télécommande

1 Touche CONTINUE (17)

Appuyez sur cette touche pour reprendre la lecture normale depuis le mode de lecture aléatoire ou programmée.

Touche SHUFFLE (17)

Appuyez sur cette touche pour sélectionner la lecture aléatoire.

Touche PROGRAM (17)

Appuyez sur cette touche pour sélectionner la lecture programmée.

2 Touche SACD/CD (11)

A chaque fois que vous appuyez sur cette touche alors qu'un disque hybride (page 11) est chargé, le lecteur commute entre la couche HD (le voyant SACD/CD s'allume) et la couche CD (le voyant SACD/CD s'éteint).

3 Touche DISPLAY MODE (13)

Appuyez sur cette touche pour désactiver l'affichage des informations.

4 Touches numériques (14)

Appuyez sur ces touches pour introduire les numéros de pages.

5 Touche >10 (14)

Appuyez sur cette touche pour rechercher une page dont le numéro est supérieur à 10.

6 Touche REPEAT (16)

Appuyez plusieurs fois de suite sur cette touche pour reproduire toutes les pages ou une seule page du disque.

7 Touche ▷ (11)

Appuyez sur cette touche pour démarrer la lecture.

Touche || (12)

Appuyez sur cette touche pour activer une pause de lecture.

Touche ■ (12)

Appuyez sur cette touche pour arrêter la lecture.

8 Touches AMS ◀◀/▶▶ (AMS: détecteur automatique de musique) (14)

Appuyez sur cette touche pour localiser une page spécifique.

9 Touches ◀▶ (15)

Appuyez sur cette touche pour localiser un passage dans une page.

10 Touches INDEX ◀/▶ (15)

Appuyez sur cette touche pour localiser un passage spécifique identifié à l'aide d'un signal d'index lorsque vous reproduisez un disque comportant des signaux d'index.

11 Touche TIME/TEXT (12)

Le fait d'appuyer sur cette touche permet de faire apparaître sur l'affichage le temps de lecture de la piste, le test de lecture restant sur le disque ou les informations TEXT.

12 Touche LANGUAGE (14)

Appuyez sur cette touche pour changer la langue d'affichage si le disque TEXT comporte plusieurs langues.

13 Touche DIGITAL FILTER (18)

Appuyez sur cette touche pour sélectionner le type de filtre numérique pendant la lecture d'un CD.

14 Touche CLEAR (17)

Appuyez sur cette touche pour effacer un numéro de page programmé.

15 Touche CHECK (18)

Appuyez sur cette touche pour vérifier l'ordre de programmation.

16 Touche A↔B (16)

Appuyez sur cette touche pour sélectionner la lecture répétée A-B.

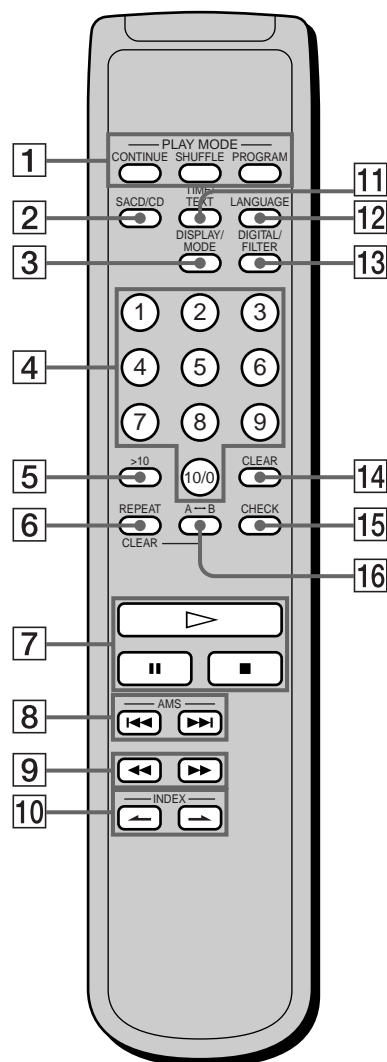

Lecture de disques

Ce chapitre présente les différents modes de lecture des disques.

Types de disques compatibles

Vous pouvez reproduire les types de disques suivants sur ce lecteur.

En fonction du disque à lire, sélectionnez l'indicateur correspondant en appuyant sur SACD/CD sur le panneau frontal du lecteur ou sur la télécommande (page 11).

Super Audio CD (disque à simple couche)

Ce disque est constitué d'une simple couche HD*. Appuyez plusieurs fois sur SACD/CD jusqu'à ce que "SUPER AUDIO CD" s'affiche (Le voyant SACD/CD s'allume).

*Couche signal haute densité pour le Super Audio CD

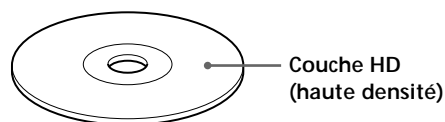

Super Audio CD (disque à double couche)

Ce disque est constitué d'une double couche HD et offre une lecture de longue durée.

Appuyez plusieurs fois sur SACD/CD jusqu'à ce que "SUPER AUDIO CD" s'affiche (Le voyant SACD/CD s'allume).

De même, comme un disque à double couche est constitué de deux couches HD sur une seule face, il n'est pas nécessaire de retourner le disque.

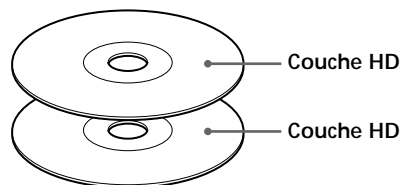

CD classique

Ce disque est au format standard.

Appuyez plusieurs fois sur SACD/CD jusqu'à ce que "CD" s'affiche (Le voyant SACD/CD s'éteint).

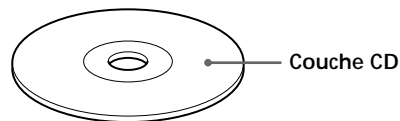

Lecture d'un disque

Super Audio CD + CD (hybride)

Ce disque est constitué d'une couche HD et d'une couche CD. Appuyez sur SACD/CD pour sélectionner la couche que vous voulez reproduire. De même, comme les deux couches se trouvent sur une seule face, il n'est pas nécessaire de retourner le disque. Vous pouvez reproduire la couche CD sur un lecteur CD classique.

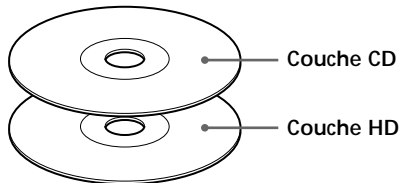

Disques incompatibles

Ce lecteur ne peut pas lire les disques suivants. Si vous essayez de les lire, le message "TOC Error" ou "NO DISC" s'affichera ou aucun son ne sera reproduit.

- CD-ROM
- DVD, etc.

Les opérations de lecture normale et les opérations de base en cours de lecture sont expliquées ci-après.

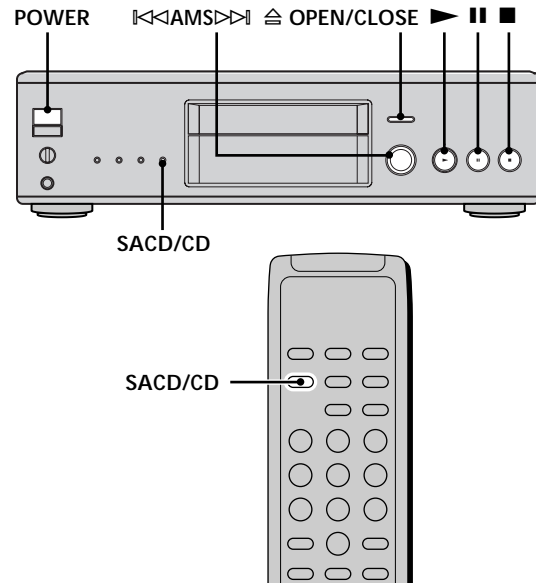

- 1 Mettez l'amplificateur sous tension. Baissez le volume au maximum.
- 2 Sélectionnez la source à l'aide du sélecteur de source sur l'amplificateur.
- 3 Appuyez sur POWER pour mettre le lecteur sous tension.
- 4 Appuyez sur OPEN/CLOSE pour ouvrir le plateau de lecture et placez un disque.

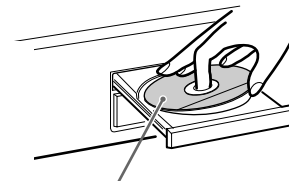

Etiquette vers le haut

- 5 Appuyez sur SACD/CD sur le panneau frontal du lecteur ou sur la télécommande pour sélectionner SACD ou CD.
A chaque fois que vous appuyez sur cette touche, le voyant SACD/CD s'allume (SACD) et s'éteint (CD) tour à tour. Sélectionnez le type de disque en fonction de celui que vous souhaitez lire. Pour obtenir plus d'informations sur le type de disque, reportez-vous page 10.
- 6 Appuyez sur ►.
La lecture commence par la première plage. Si vous souhaitez commencer la lecture par une plage spécifique, tournez ◀◀AMS▶▶ pour sélectionner le numéro de la plage choisie puis appuyez sur ►.
- 7 Réglez le volume sur l'amplificateur.

Lecture d'un disque

Opérations de base en cours de lecture

Pour	Appuyez sur
Arrêter la lecture	■
Activer une pause de lecture	
Reprendre la lecture après une pause	ou ►
Localiser l'une des plages	Tournez ◀◀AMS▶▶ dans le sens des aiguilles d'une montre
Localiser le début de la plage en cours ou de l'une des plages précédentes	Tournez ◀◀AMS▶▶ dans le sens inverse des aiguilles d'une montre
Ejecter le disque	⏏ OPEN/CLOSE

💡 Si vous mettez le lecteur sous tension alors qu'un disque se trouve déjà à l'intérieur

La lecture démarre automatiquement. Si vous raccordez un programmeur disponible dans le commerce, vous pouvez le régler pour démarrer la lecture du disque à l'heure de votre choix.

💡 Pour sélectionner une couche que vous voulez écouter pendant la lecture d'un disque hybride (page 11)

Après avoir arrêté la lecture avec la touche ■, appuyez plusieurs fois de suite sur SACD/CD pour activer l'indicateur "SUPER AUDIO CD" ou "CD".

Lorsqu'un disque autre qu'un disque hybride (page 11) est chargé, le type du disque est automatiquement détecté indépendamment de la position du sélecteur SACD.

Remarque

En cours de lecture, augmentez progressivement le volume en partant du niveau le plus bas. La bande passante en sortie de cet appareil est supérieure à la plage d'écoute normale. Ceci peut provoquer un endommagement de vos haut-parleurs ou des blessures aux oreilles.

Utilisation de la fenêtre d'affichage

La fenêtre d'affichage affiche différentes informations relatives au disque ou à la plage en cours de lecture. Cette section décrit les informations qui apparaissent pour chaque statut de lecture.

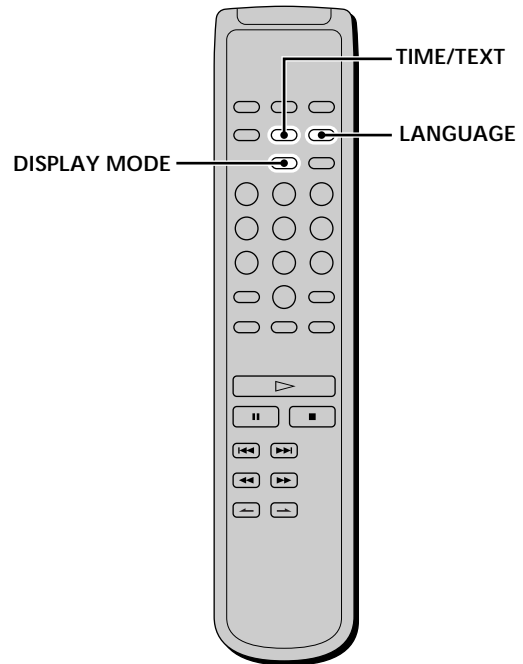

Affichage des informations lorsque le lecteur est à l'arrêt

Appuyez sur TIME/TEXT sur le panneau frontal du lecteur ou de la télécommande.

La fenêtre d'affichage indique le nombre total de plages, la durée totale de lecture ainsi que le calendrier musicale du disque.

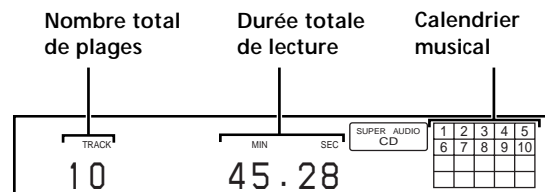

Affichage d'informations en cours de lecture

Appuyez sur TIME/TEXT sur le panneau frontal du lecteur ou de la télécommande.

A chaque fois que vous appuyez sur cette touche, le numéro de la piste en cours et son temps de lecture écoulé, son temps restant ou le temps de lecture total restant sur le disque apparaissent dans l'affichage.

Numéro de la plage en cours de lecture et durée de lecture écoulée de la plage en cours (affichage par défaut)



Appuyez sur TIME/TEXT

Numéro de la plage en cours de lecture et durée restante de la plage en cours



Appuyez sur TIME/TEXT

Durée restante totale du disque



Appuyez sur TIME/TEXT

Désactivation des informations de la fenêtre d'affichage

Chaque fois que vous appuyez sur DISPLAY MODE sur la télécommande lors de la lecture d'un disque, l'affichage est tour à tour activé et désactivé.

Même lorsque l'affichage est désactivé, il est temporairement rétabli lors d'une pause ou d'un arrêt de la lecture. Lorsque vous reprenez la lecture, l'affichage est de nouveau désactivé. Avant de commencer la lecture, lorsque vous appuyez sur DISPLAY MODE pour désactiver l'affichage, "DISPLAY OFF" s'affiche. Lorsque vous appuyez sur le bouton pour activer l'affichage, "DISPLAY ON" s'affiche.

Affichage des informations d'un disque TEXT

Les disques TEXT contiennent des informations telles que le titre du disque ou le nom de l'artiste en plus des signaux audio. Les informations TEXT affichées par ce lecteur sont le titre du disque, le nom de l'artiste et le titre de la plage en cours.

Lorsque le lecteur détecte la présence d'un disque TEXT, l'indication "TEXT" apparaît dans la fenêtre d'affichage. Si votre disque TEXT comporte plusieurs langues, les indications "TEXT" et "MULTI" apparaissent dans la fenêtre d'affichage. Pour visualiser les informations dans une autre langue, voir "Affichage des informations d'un disque TEXT dans une autre langue" à la page 14.

Affichage des informations d'un disque TEXT en mode d'arrêt

Appuyez sur TIME/TEXT sur le panneau frontal du lecteur ou de la télécommande.

Chaque fois que vous appuyez sur cette touche, le titre du disque ou le nom de l'artiste apparaît dans la fenêtre d'affichage. Si vous sélectionnez le nom de l'artiste, l'indication "ARTIST" apparaît dans la fenêtre d'affichage.

- Avant de commencer la lecture

Titre du disque

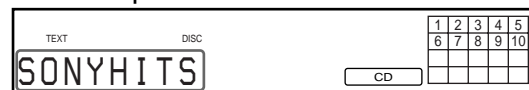

Appuyez sur TIME/TEXT

Nom de l'artiste



Appuyez sur TIME/TEXT

Nombre total de plages et durée totale

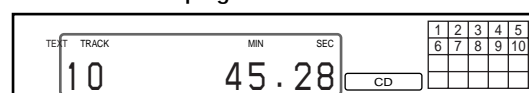

Appuyez sur TIME/TEXT

Affichage des informations d'un disque TEXT pendant la lecture d'un disque

Le numéro de la plage en cours apparaît. Si le titre du disque comporte plus de 15 caractères, les 14 premiers caractères restent après que le titre a défilé dans la fenêtre d'affichage.

- Lors de la lecture d'un disque

Titre de la plage



Appuyez sur TIME/TEXT

En cours de lecture de la plage actuelle

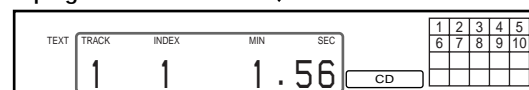

Appuyez sur TIME/TEXT

Durée restante de la plage actuelle

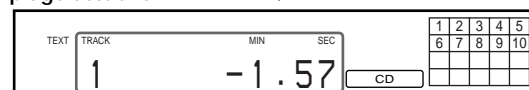

Appuyez sur TIME/TEXT

Durée restante du disque



Appuyez sur TIME/TEXT

Utilisation de la fenêtre d'affichage

Remarques

- Suivant les disques, il se peut que la fenêtre d'affichage n'indique pas tous les caractères.
- Ce lecteur ne peut afficher que le titre du disque, le nom de l'artiste et les titres des plages des disques TEXT. Il ne peut afficher d'autres informations.

Affichage des informations d'un disque TEXT dans une autre langue

Vous pouvez changer la langue d'affichage si le disque TEXT offre une capacité multilingue. Lorsque le lecteur détecte la présence d'un tel disque TEXT, les indications "TEXT" et "MULTI" apparaissent dans la fenêtre d'affichage. Changez la langue d'affichage en appliquant la procédure ci-dessous.

1 Appuyez sur LANGUAGE en mode d'arrêt.

La langue actuellement sélectionnée (English, French, German, etc.) se met à clignoter.

Si le lecteur ne peut pas afficher la langue utilisée par un disque TEXT, "Other Lang" s'affiche.

2 Appuyez autant de fois que nécessaire la touche LANGUAGE pour faire apparaître la langue désirée à l'affichage.

3 Appuyez sur TIME/TEXT.

Les informations s'affichent dans la langue sélectionnée.

Remarques

- Si votre disque TEXT est enregistré dans une seule langue, le nom de cette langue apparaît pendant quelques secondes dans la fenêtre d'affichage lorsque vous appuyez sur LANGUAGE.
- Si vous appuyez sur LANGUAGE pendant la lecture d'un disque TEXT, le nom de la langue actuellement sélectionnée apparaît pendant quelques secondes dans la fenêtre d'affichage.

Localisation d'une plage spécifique

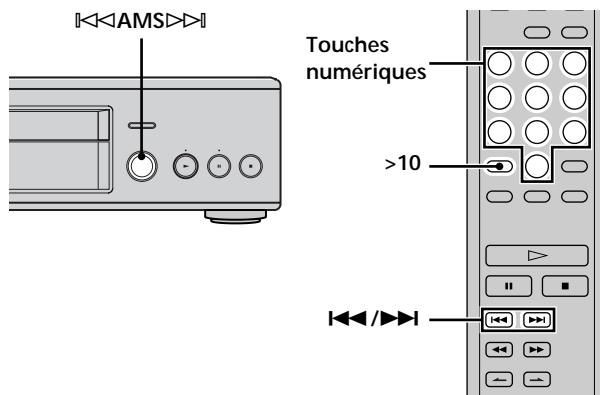

En mode d'arrêt ou de lecture, vous pouvez localiser une plage à reproduire.



Pour passer...	Vous devez
Aux plages suivantes ou précédentes	Tourner <<<AMS>>> dans le sens des aiguilles d'une montre jusqu'à ce que vous ayez trouvé la plage désirée. Si vous utilisez la télécommande, appuyez plusieurs fois sur >>> jusqu'à ce que vous ayez trouvé la plage désirée.
À la plage actuelle ou aux plages précédentes	Tourner <<<AMS>>> dans le sens inverse des aiguilles d'une montre jusqu'à ce que vous ayez trouvé la plage désirée. Si vous utilisez la télécommande, appuyez plusieurs fois sur <<< jusqu'à ce que vous ayez trouvé la plage désirée.
Directement à une plage spécifique	Tourner <<<AMS>>> jusqu'à ce que vous ayez trouvé le numéro de la plage désirée. Si vous utilisez la télécommande, appuyez plusieurs fois sur <<< ou >>> jusqu'à ce que vous ayez trouvé la plage désirée.

Localisation d'une plage en introduisant directement son numéro

Introduisez le numéro de la plage à l'aide des touches numériques.

 Pour introduire un numéro supérieur à 11 

1 Appuyez sur >10.

2 Introduisez les chiffres correspondants.

Pour introduire 0, appuyez sur 10/0.

Exemples:

- Pour reproduire la plage numéro 30, appuyez sur >10, puis sur 3 et sur 10/0.
- Pour reproduire la plage numéro 100, appuyez deux fois sur >10, puis sur 1, et deux fois sur 10/0.

Localisation d'un passage déterminé sur une plage

Vous pouvez localiser un passage déterminé sur une plage en cours de lecture ou de pause de lecture.

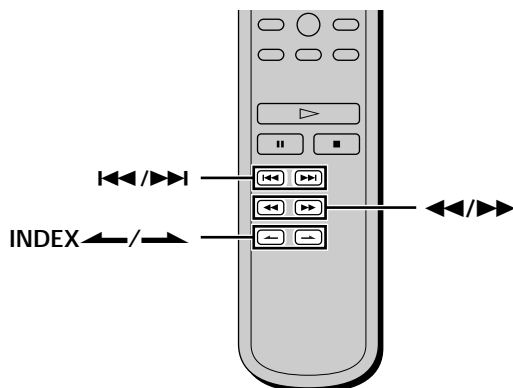

Localisation d'un passage tout en écoutant le son (recherche)

Maintenez les touches **◀◀/▶▶** enfoncées en cours de lecture.

Vous entendez le son de lecture par intermittences au fur et à mesure que le disque avance ou recule.

Relâchez la touche dès que vous êtes arrivé au passage voulu.

Localisation d'un passage tout en observant l'indication de la durée (recherche à grande vitesse)

Appuyez sur **◀◀/▶▶** pendant la pause.

Vous n'entendez pas le son de lecture.

 Si l'indication "Over!!" apparaît dans la fenêtre d'affichage Cela signifie que vous êtes arrivé à la fin du disque. Appuyez sur **◀◀** ou **▶▶** pour revenir en arrière.

Remarque

Les plages dont la durée n'excède pas quelques secondes peuvent être trop courtes pour être contrôlées. Dans ce cas, le lecteur risque de ne pas effectuer correctement la recherche.

Localisation d'un passage à l'aide de la fonction d'index (recherche d'index)

Appuyez plusieurs fois de suite sur **INDEX▶** ou **INDEX◀** en mode de lecture ou de pause.

 Qu'est-ce qu'un INDEX?

Certains SACD ou CD sont livrés avec un système de marquage d'index qui divisent les plages ou les disques en sections plus petites. Cette fonctionnalité s'avère particulièrement utile lors que vous souhaitez localiser un point spécifique dans une plage longue (de musique classique par exemple). La fonction de recherche d'index ne fonctionne qu'avec les disques indexés disponibles dans le commerce (et portant généralement une mention vous l'indiquant).

Comment localiser un point en définissant une heure de départ (recherche temporelle)

1. En mode d'arrêt, appuyez sur **◀◀/▶▶** pour sélectionner la plage désirée.
2. Appuyez sur **◀◀/▶▶** pour régler l'heure à laquelle doit débuter la lecture tout en regardant l'affichage. Vous pouvez régler l'heure de lecture depuis le début du morceau désiré en appuyant sur **▶▶** ou depuis la fin du morceau désiré vers l'arrière en appuyant sur **◀◀**.



3. Appuyez sur **▶**.

La lecture commencera à la recherche temporelle.

Lecture de plages répétée



Vous pouvez reproduire de manière répétée un disque entier ou des passages d'un disque. Cette fonction peut être utilisée avec la fonction de lecture aléatoire pour répéter toutes les plages d'un disque dans un ordre quelconque (page 17) ou de lecture programmée pour reproduire toutes les plages d'un programme musical (page 17). Vous pouvez également répéter la lecture d'une plage spécifique ou d'un passage déterminé d'une plage.

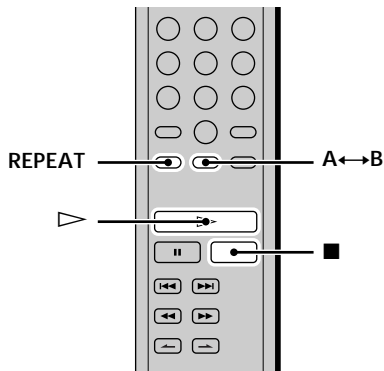

Remarque

Lorsque vous mettez le lecteur hors tension ou que vous déconnectez le câble d'alimentation, le lecteur mémorise le dernier réglage de lecture répétée ("REPEAT" ou "REPEAT 1") et rappelle ce réglage la prochaine fois que vous mettez le lecteur sous tension. Le réglage de lecture répétée A-B est cependant annulé si vous mettez le lecteur hors tension ou si vous débranchez le câble d'alimentation.

Répétition de toutes les plages du disque (lecture répétée complète)

Appuyez une fois sur REPEAT et appuyez ensuite sur ▷. L'indication "REPEAT" apparaît dans la fenêtre d'affichage et la lecture répétée du disque complet démarre.

La lecture répétée change suivant le mode de lecture que vous avez sélectionné.

Mode de lecture sélectionné	Le lecteur répète
Lecture normale (page 11)	Toutes les plages successivement
Lecture aléatoire (page 17)	Toutes les plages dans un ordre quelconque
Lecture programmée (page 17)	Toutes les plages du programme successivement

Pour arrêter la lecture répétée complète

Appuyez sur ■.

Pour reprendre la lecture normale

Appuyez plusieurs fois de suite sur REPEAT jusqu'à ce que l'indication "REPEAT" disparaisse.

Répétition de la plage en cours (lecture répétée d'une plage unique)

Pendant la lecture de la plage que vous voulez répéter, appuyez plusieurs fois de suite sur REPEAT jusqu'à ce que l'indication "REPEAT 1" apparaisse dans la fenêtre d'affichage.

La lecture répétée de cette plage démarre.

Pour arrêter la lecture répétée d'une plage unique

Appuyez sur ■.

Pour reprendre la lecture normale

Appuyez plusieurs fois de suite sur REPEAT jusqu'à ce que l'indication "REPEAT" disparaisse.

Répétition d'un passage déterminé d'une plage (lecture répétée A-B)

Vous pouvez spécifier un passage sur une plage dont vous voulez activer la lecture répétée. Le passage que vous spécifiez doit être compris entre le début et la fin d'une seule et même plage.

1 Pendant que le lecteur reproduit la plage en question, appuyez sur la touche A↔B au point de début (point A) du passage à reproduire de manière répétée.

L'indication "REPEAT" apparaît et "A" se met à clignoter dans la fenêtre d'affichage.

2 Poursuivez la lecture de la plage (ou appuyez sur ►►) pour localiser le point de fin (point B) et appuyez ensuite sur A↔B.

L'indication "REPEAT A-B" apparaît et la lecture répétée A-B démarre.

Pour arrêter la lecture répétée A-B et reprendre la lecture normale

Appuyez sur REPEAT ou ■.

 Vous pouvez définir un nouveau point de début et un nouveau point de fin en cours de lecture répétée A-B

Vous pouvez transformer le point de fin en cours par un nouveau point de début et spécifier ensuite un nouveau point de fin de manière à répéter un autre passage juste après le passage en cours.

1 En cours de lecture répétée A-B, appuyez sur A↔B.

Le point de fin en cours devient le nouveau point de début (point A).

L'indication "REPEAT" s'allume et "A" se met à clignoter dans la fenêtre d'affichage.

2 Localisez le nouveau point de fin (point B) et appuyez sur A↔B.

L'indication "REPEAT A-B" s'allume et le lecteur démarre la lecture répétée du nouveau passage spécifié.

Lorsque vous souhaitez reprendre depuis le point de départ A, appuyez sur ▷ au cours d'une répétition A↔B.

Lecture de plages dans un ordre quelconque

(lecture aléatoire) 

Lorsque vous sélectionnez la lecture aléatoire, le lecteur reproduit toutes les plages du disque dans un ordre aléatoire.

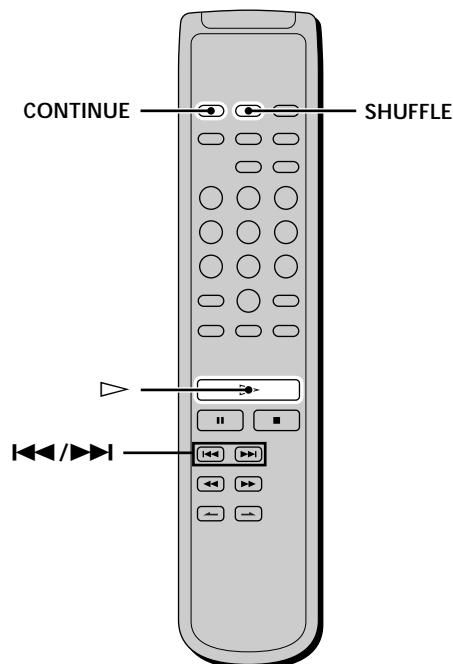

1 Appuyez sur SHUFFLE en mode d'arrêt.

2 Appuyez sur ▷.

La lecture aléatoire démarre.

L'indication "E3" apparaît pendant que le lecteur "mélange" les plages. Le lecteur s'arrête après avoir reproduit une fois toutes les plages.

Pour reprendre la lecture normale

Appuyez sur CONTINUE.

 Vous pouvez localiser des plages en cours de lecture aléatoire

Appuyez sur ◀◀/▶▶.

Appuyez sur ▶▶ pour localiser la plage suivante ou sur ◀◀ pour localiser le début de la plage en cours. Le lecteur ne retourne pas à des titres qui ont déjà été joués.

Création de votre propre programme musical

(lecture programmée) 

Vous pouvez sélectionner les plages que vous préférez et spécifier leur ordre de lecture dans un programme musical pouvant contenir jusqu'à 32 plages.

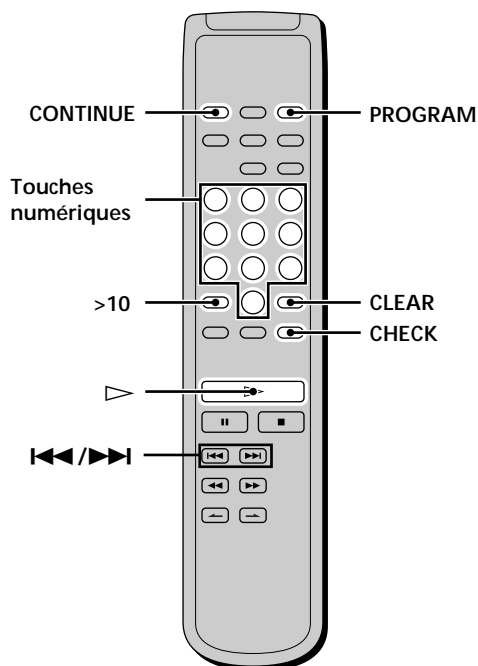

1 Appuyez sur PROGRAM en mode d'arrêt.

L'indication "PROGRAM" apparaît dans la fenêtre d'affichage.

2 Appuyez sur les touches numériques pour introduire le numéro d'une plage.

Si vous introduisez un mauvais numéro de plage

Appuyez sur CLEAR pour effacer ce numéro de plage et réintroduisez le bon numéro de plage à l'aide des touches numériques.

Pour sélectionner une plage portant un numéro supérieur à 11

Appuyez sur >10 (page 14).

3 Répétez l'étape 2 pour introduire d'autres plages.

Chaque fois que vous introduisez un numéro de plage, la durée totale du programme apparaît dans la fenêtre d'affichage.

4 Appuyez sur ▷.

La lecture programmée démarre.

Pour reprendre la lecture normale

Appuyez sur CONTINUE.

 Le programme reste en mémoire après la fin de la lecture programmée

Appuyez sur ▷ pour recommencer la lecture programmée à partir du début. Le programme reste en mémoire si vous arrêtez la lecture.

Création de votre propre programme musical (lecture programmée)

Remarques

- Si vous programmez des plages qui ne se suivent pas sur le disque (par ex., 1, 3, 5, etc.), la durée de lecture réelle peut être un peu plus longue que la durée totale de lecture indiquée dans la fenêtre d'affichage.
- Si vous mettez le lecteur hors tension, si vous débranchez le câble d'alimentation ou si vous appuyez sur  OPEN/CLOSE le programme musical est effacé.



Vérification du contenu du programme musical

Avant de démarrer la lecture ou pendant la lecture, appuyez sur CHECK.

Chaque fois que vous appuyez sur la touche, les numéros des plages s'afficheront selon leur ordre de programmation. Si vous appuyez sur CHECK pendant que le lecteur est en cours de lecture, ce sont les numéros des plages suivant le numéro de plage affiché qui apparaissent.

Modification du contenu d'un programme musical

Vous pouvez changer le contenu d'un programme musical en mode d'arrêt.

Pour	Procédez comme suit:
Effacer une plage	<ol style="list-style-type: none"> 1 Appuyez plusieurs fois de suite sur CHECK jusqu'à ce que le numéro de la plage que vous voulez effacer apparaisse. 2 Appuyez sur CLEAR.
Effacer à partir de la dernière plage du programme	Appuyez sur CLEAR. Chaque fois que vous appuyez sur cette touche, la dernière plage du programme est effacée.
Ajouter une plage à la fin du programme	Appuyez sur  /  pour sélectionner la plage que vous voulez ajouter et appuyez ensuite sur PROGRAM. Si vous utilisez la télécommande, appuyez sur la touche numérique correspondant à la plage à ajouter.
Effacer toutes les plages	Maintenez la touche CLEAR enfoncée jusqu'à ce que "Prog Clear" s'affiche.

Ecoute d'un CD avec un filtre (fonction de filtre numérique)

Ce lecteur est équipé d'un filtre numérique coefficient variable (V.C.*). En sélectionnant l'un des cinq types de filtres ("STD", "1", "2", "3" ou "4"), vous pouvez ajuster le son en fonction de votre environnement d'écoute et de la source musicale.

* V.C. est une marque commerciale de Variable Coefficient. Pour plus de détails, voir "Qu'est-ce qu'un filtre numérique à coefficient variable (V.C.) ?" (page 19)

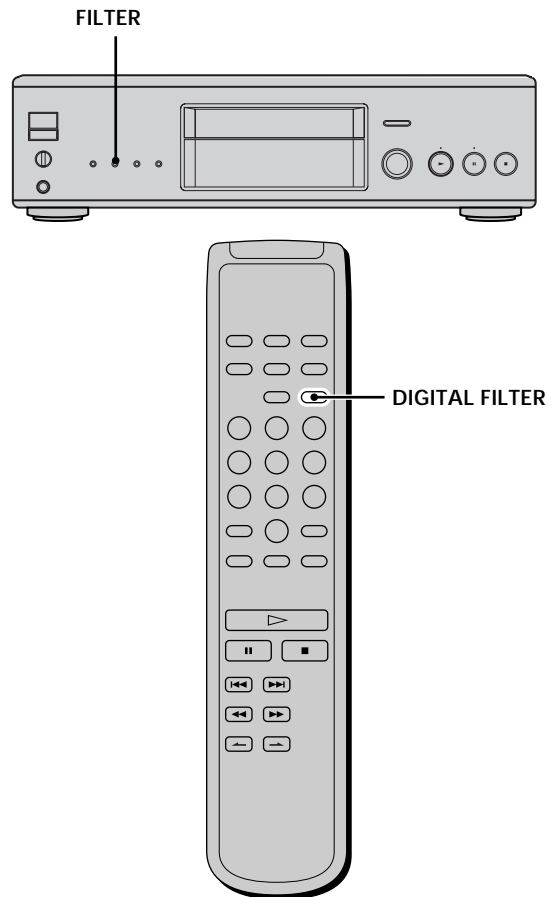

Appuyez plusieurs fois sur FILTER sur le panneau frontal du lecteur ou sur DIGITAL FILTER sur la télécommande jusqu'à ce que le type de filtre que vous souhaitez utiliser apparaisse dans l'affichage.

Si vous appuyez sur FILTER ou sur DIGITAL FILTER pour modifier le type du filtre pendant la lecture, le son sera momentanément coupé.

Remarques

- Les filtres numériques sont uniquement opérants lorsque vous reproduisez un CD classique. Vous ne pouvez pas sélectionner de filtre numérique lorsque vous reproduisez un Super Audio CD.
- Lorsque vous appuyez sur FILTER ou sur DIGITAL FILTER lors de la lecture d'un Super Audio CD, "<CD ONLY>" apparaît dans l'affichage et le filtre numérique est automatiquement désactivé.

Caractéristiques de chaque filtre numérique

Le contenu et les caractéristiques des cinq filtres numériques sont les suivants:

STD: Standard (décrochage rapide)

Fournit une large plage de fréquences et une sensation spatiale en maintenant la plupart des informations parmi les cinq filtres.

Convient à la lecture de musique classique.

1 : Clair (décrochage lent)

Produit un son fluide et puissant avec un positionnement précis de l'image sonore.

Convient à la lecture de musique de jazz orchestrale et vocale.

2 : Uniforme (décrochage lent)

Produit un son vif et énergique avec une forte expression vocale.

Convient au playback et au chant.

3 : Fin (décrochage lent)

Produit un son naturel bien équilibré, avec une grande amplitude sonore et une importante réverbération.

Convient à la lecture de tous les genres musicaux dans un esprit de décontraction.

4 : Onctueux (décrochage lent)

Offre une grande amplitude sonore et reproduit la moindre subtilité musicale.

Convient à la musique de chambre, en particulier aux instruments à corde.

Qu'est-ce qu'un filtre numérique à coefficient variable (V.C.) ?

Les lecteurs CD utilisent des filtres numériques pour éliminer les parasites générés durant l'échantillonnage. Vous pouvez changer la tonalité de la musique en changeant les caractéristiques de coupure du filtre numérique.

Décrochage rapide et décrochage lent

Les filtres numériques peuvent globalement être classés en deux types : à décrochage rapide et à décrochage lent, en fonction de leurs caractéristiques de coupure.

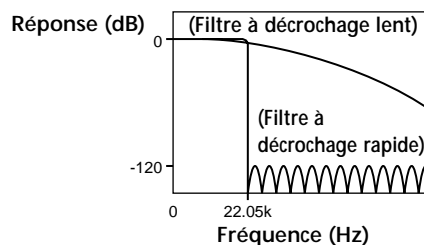

Comparaison des caractéristiques de coupure des filtres à décrochage rapide et à décrochage lent

Les filtres à décrochage rapide coupent rapidement les parasites au-delà de 22,05 kHz générés durant l'échantillonnage. C'est un moyen ultraperformant de reproduire complètement les signaux inférieurs à 20 kHz et c'est le principe de base de l'audio numérique.

Les filtres à décrochage lent coupent quant à eux les parasites générés durant l'échantillonnage et permettent de maintenir à un minimum les pré-oscillations et les post-oscillations (un genre de maculage sonore) dans le signal de réponse d'impulsion.

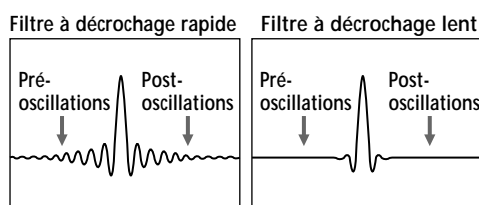

Comparaison de la réponse d'impulsion entre un filtre à décrochage rapide et un filtre à décrochage lent

Remarque

La fonction des filtres numériques est avant tout de modifier les caractéristiques en dehors de la plage de fréquences audibles. Ils ne peuvent opérer de changements dans la plage de fréquences audibles comme les commandes de réglage de la tonalité de l'amplificateur. Par conséquent, certaines combinaisons d'éléments matériels et logiciels peuvent avoir pour résultat que l'activation des filtres ne produit aucun effet perceptible.

Informations complémentaires

Ce chapitre fournit des informations complémentaires sur le fonctionnement et l'entretien de votre lecteur Super Audio CD.

Précautions

Sécurité

- Attention — Les instruments optiques qui équipent cet appareil sont dangereux pour les yeux.
- Si un objet ou un liquide quelconque pénètre à l'intérieur du boîtier, débranchez le lecteur et ne l'utilisez plus avant de l'avoir fait contrôler par un personnel qualifié.

Alimentation

- Avant d'utiliser le lecteur, assurez-vous que la tension d'utilisation de l'appareil est identique à celle de l'alimentation secteur locale. La tension d'utilisation est indiquée sur la plaque signalétique fixée au dos du lecteur.
- Le lecteur reste branché sur l'alimentation secteur tant qu'il est raccordé à la prise murale, même si l'appareil a préalablement été mis hors tension.
- Si vous prévoyez de ne pas utiliser le lecteur pendant une période prolongée, débranchez-le de la prise murale. Pour déconnecter le cordon d'alimentation, tirez sur la fiche; ne tirez jamais sur le cordon proprement dit.

Installation

- Installez le lecteur dans un lieu suffisamment ventilé afin de prévenir tout risque de surchauffe à l'intérieur du boîtier.
- N'installez pas le lecteur sur une surface souple comme un tapis qui risquerait d'obstruer les ouïes de ventilation situées sur la base de l'appareil.
- N'installez pas le lecteur à proximité de sources de chaleur ou dans un endroit excessivement poussiéreux, soumis à la lumière directe du soleil ou à des vibrations ou des chocs mécaniques importants.

Pour éviter l'altération de la qualité sonore

- Ne touchez pas l'objectif.

Utilisation

- Si vous transportez soudainement le lecteur d'une pièce froide dans une pièce chaude ou si vous l'installez dans une pièce particulièrement humide, de la condensation peut se former sur les lentilles montées à l'intérieur du lecteur. Le fonctionnement du lecteur risque d'en être affecté. En pareil cas, retirez le disque du plateau de lecture et laissez le lecteur sous tension pendant environ une heure pour permettre à l'humidité de s'évaporer.

Réglage du volume

- N'augmentez pas trop le volume pendant l'écoute d'un passage de très faible niveau d'entrée ou ne comportant aucun signal audio. Vous risquez en effet d'endommager les haut-parleurs lors de la lecture d'un passage présentant un niveau d'entrée très élevé.

Introduction d'un disque

- Il est possible que vous entendiez un bruit de transmission ou mécanique émis par le lecteur. Ce sifflement signifie que le lecteur est en train de régler automatiquement ses mécanismes intérieurs en fonction du disque introduit.

Il est également possible que vous entendiez un bruit mécanique lorsque vous introduisez un disque déformé dans le lecteur.

Entretien

- Nettoyez le boîtier, la console et les commandes à l'aide d'un chiffon doux imprégné d'une solution détergente neutre. N'utilisez pas de tampon abrasif, de poudre à récurer ou de solvant tel que l'alcool ou le benzine.

A propos du transport

- Assurez-vous de retirer le disque placé sur le plateau.
- Assurez-vous de refermer le plateau de lecture.

Si vous éprouvez la moindre difficulté concernant votre lecteur, n'hésitez pas à consulter votre revendeur Sony.

Remarques sur les disques

Manipulation des disques

- Pour que les disques restent propres, saisissez-les par le bord. N'en touchez pas la surface.
- Ne collez pas de papier ni de bande adhésive sur les disques.

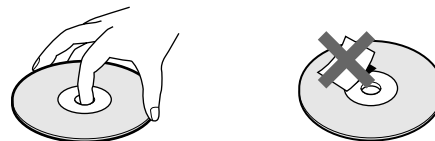

- Utilisez uniquement des disques de forme ronde. L'utilisation de disque de formes spéciales (par ex., d'étoile ou de cœur) risque d'endommager le lecteur.
- N'utilisez pas de disque pourvus d'une étiquette comme sur les disques de location.

Rangement des disques

- N'exposez pas les disques au rayonnement direct du soleil ou à des sources de chaleur comme des conduits d'air chaud.
- Après lecture, rangez les disques dans leur boîtier. Si vous empilez les disques sans leurs boîtiers, vous risquez de les endommager.

Installation d'un disque sur le plateau de lecture

- Assurez-vous que le disque est correctement positionné sur du plateau. Sinon, le lecteur ou le disque risque d'être endommagé.

Entretien

- Si les disques portent des traces de doigts ou de la poussière, la qualité audio risque d'en être altérée.
- Avant la lecture, nettoyez les disques avec un chiffon de nettoyage. Essayez les disques en allant du centre vers l'extérieur.

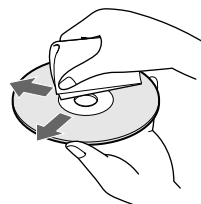

- Nettoyez les disques avec un chiffon doux légèrement imprégné d'eau et essuyez-les ensuite avec un chiffon sec.
- N'utilisez pas de solvants comme de la benzine, du diluant, des nettoyeurs pour disques en vinyle ni de sprays antistatiques.

Dépannage

Si vous rencontrez l'une des difficultés suivantes à l'occasion de l'utilisation de ce lecteur, consultez le présent guide de dépannage pour tenter de remédier au problème survenu. Si le problème persiste, consultez votre revendeur Sony.

Pas de son.

- ➔ Vérifiez si le lecteur est correctement raccordé.
- ➔ Assurez-vous que vous exploitez correctement l'amplificateur.
- ➔ Lorsque vous utilisez un casque, réglez le volume à l'aide du bouton PHONE LEVEL.

Pas de son via les connecteurs DIGITAL (CD) OUT.

- ➔ Les signaux audio du Super Audio CD ne peuvent être sortis via les connecteurs DIGITAL (CD) OUT.

La lecture du disque ne démarre pas.

- ➔ Il n'y a pas de disque à l'intérieur du lecteur.
- ➔ Le disque est placé à l'envers sur le plateau de lecture.
- ➔ Placez le disque sur le plateau de lecture avec la face imprimée vers le haut.
- ➔ Le disque n'est pas inséré correctement. Rechargez le disque.
- ➔ Nettoyez le disque (voir page 21).
- ➔ De l'humidité s'est condensée à l'intérieur du lecteur. Retirez le disque et laissez le lecteur sous tension pendant environ une heure (voir page 20).
- ➔ Le disque posé sur le plateau est incompatible (voir page 11).

La télécommande ne fonctionne pas.

- ➔ Dégagez les obstacles entre la télécommande et le lecteur.
- ➔ Dirigez la télécommande vers le capteur de télécommande du lecteur.
- ➔ Si les piles de la télécommande sont déchargées, remplacez-les.

Spécifications

Pendant la lecture d'un Super Audio CD

Plage de fréquence de lecture	2 Hz à 100 kHz
Réponse en fréquence	2 Hz à 50 kHz (-3 dB)
Plage dynamique	105 dB ou plus
Distorsion harmonique totale	0,0012 % ou moins
Pleurage et scintillement	Valeur dans la limite mesurable ($\pm 0,001$ % W. PEAK) ou moins

Pendant la lecture d'un CD

Réponse en fréquence	2 Hz à 20 kHz
Plage dynamique	100 dB ou plus
Distorsion harmonique totale	0,0017 % ou moins
Pleurage et scintillement	Valeur dans la limite mesurable ($\pm 0,001$ % W. PEAK) ou moins

Connecteurs de sortie

	Type de prise	Niveau de sortie	Impédance de charge
ANALOG OUT	Prises phono	2 Vrms (à 50 kilohms)	Plus de 10 kilohms
DIGITAL (CD) OUT OPTICAL*	Connecteur de sortie optique carré	-18 dBm	(Longueur d'onde de l'émission lumineuse: 660 nm)
DIGITAL (CD) OUT COAXIAL*	Connecteur de sortie coaxial	0,5 Vp-p	75 ohms
PHONES	Prise phono stéréo	20 mW	32 ohms

* Sort uniquement les signaux audio de CD

Caractéristiques générales

Laser	5,47 μ W à 650 nm
-------	-----------------------

*Ces sorties correspondent à la valeur mesurée à une distance d'environ 200 mm de la surface de la lentille de l'objectif sur le point de lecture optique.

Puissance de raccordement

230 V CA, 50/60 Hz

Consommation électrique

26 W

Dimensions (l/h/p)

430 × 130 × 380 mm, parties saillantes comprises

Masse (approx.)

14,5 kg

Accessoires fournis

Voir page 4.

La conception et les spécifications sont sujettes à modifications sans préavis.

Index

A, B

- Accessoires 4
- Affichage d'informations 12
- Amplificateur (non fourni) 5
- AMS (détecteur automatique de musique) 11
- ANALOG OUT 5

C

- Câble
 - connexion audio 5
 - numérique coaxial 5
 - numérique optique 5

D, E

- DIGITAL (CD) OUT 5

F, G, H

- Filtre numérique 18

I, J, K

- Introduction d'un disque 11

L, M, N, O

- Lecture
 - d'un disque 11
 - en introduisant le numéro de plage 14
 - plages dans un ordre aléatoire 17
 - répétée 16
- Lecture aléatoire 17
- Lecture programmée
 - comment créer votre programme musical 17
 - modification du contenu du programme 18
 - Vérification du contenu du programme 18
- Localisation
 - avec la fonction d'index (recherche d'index) 15
 - en contrôlant le son (recherche) 15
 - en définissant la position de début (recherche temporelle) 15
 - en introduisant le numéro de plage 14
 - en observant l'indication de la durée (rechercher à grande vitesse) 15
 - passage déterminé 15
 - plage spécifique 14

P, Q

- Pause de lecture 12
- Piles 4

R

- Raccordement
 - composant audio 5
 - source d'alimentation 5
- Recherche
 - recherche à grande vitesse 15
 - recherche d'index 15
 - recherche temporelle 15
- Répétition
 - lecture A-B 16
 - lecture complète 16
 - lecture d'une seule plage 16

S

- Super Audio CD 3, 10

T, U, V, W, X, Y, Z

- Télécommande 9
- TEXT 12
- TOC 11

ADVERTENCIA

Para evitar el riesgo de incendios o electrocución, no exponga la unidad a la lluvia ni a la humedad.

Para evitar descargas eléctricas, no abra el aparato. Solicite asistencia técnica únicamente a personal especializado.

Este dispositivo está clasificado como producto LÁSER DE CLASE 1.

La etiqueta CLASS 1 LASER PRODUCT se encuentra en la parte posterior exterior.

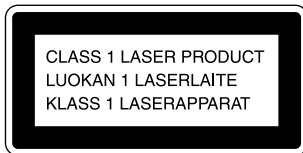

Esta etiqueta de precaución se encuentra en el interior de la unidad.



No tire las pilas, deshágase de ellas como basura peligrosa.

¡Bienvenido!

Gracias por adquirir el reproductor de CD Super Audio de Sony. Antes de emplear la unidad, lea este manual atentamente y consérvelo para consultarlo en el futuro.

Acerca de este manual

Las instrucciones de este manual son para el modelo SCD-555ES.

Convenciones

- Las instrucciones de este manual describen los controles del reproductor. También es posible utilizar los controles del mando a distancia si presentan los mismos nombres o similares a los del reproductor.
- Los siguientes iconos se emplean en este manual:



Indica que es posible realizar la tarea con el mando a distancia.



Indica consejos y sugerencias para facilitar la tarea.

Características

Reproducción de CD Super Audio grabado en formato DSD

El formato DSD (Direct Stream Digital) es la tecnología núcleo de CD Super Audio, que permite reproducir música con gran fidelidad con respecto al sonido original. El formato DSD, utilizando una frecuencia de muestreo de 2,8224 MHz que es 64 veces mayor que la de discos compactos convencionales, y la cuantización de 1 bit, posibilita realizar grabaciones con información de datos cuatro veces mayor con respecto al formato PCM utilizado para discos compactos convencionales.

A diferencia del formato PCM que realiza la decimación e interpolación de datos mediante filtros digitales, el formato DSD adopta el proceso sencillo de reproducción. Dicho de otra manera, la señal digital de 1 bit con conversión A/D pasa sólo a través de un filtro analógico de paso bajo antes de reproducirse.

En conjunto, el formato DSD ofrece simultáneamente una amplia gama de frecuencias teóricamente superior a 100 kHz, y una amplia gama dinámica del rango de frecuencias audibles. Como resultado, se obtiene una reproducción musical de alta calidad fiel al sonido original.

Para reproducir un CD Super Audio grabado en formato DSD con calidad excepcional, el SCD-555ES emplea un sistema de decodificador DSD y convertidor D/A de reciente creación, así como un chasis y un mecanismo de carga especialmente diseñados para esta unidad.

Reproducción de CD convencional con calidad superior

El SCD-555ES también puede reproducir discos compactos convencionales con calidad superior a la de los reproductores de CD convencionales. Para ofrecer una mayor calidad, el SCD-555ES emplea distintas tecnologías avanzadas. Por ejemplo, la unidad proporciona un filtro digital de coeficiente variable (V.C.) de precisión de 24 bits para la reproducción de CD (consulte la página 18). Al seleccionar uno de los cinco filtros que presentan diferentes características de corte, podrá ajustar la calidad del tono de acuerdo con la fuente musical o con el sistema de audio.

Otros

- En un CD Super Audio pueden marcarse hasta 255 números de pista/índice. Esta característica se aplica al SCD-555ES.
- El mando a distancia suministrado puede controlar el SCD-555ES y un reproductor de CD de Sony convencional.

ÍNDICE

Procedimientos iniciales 4

- Antes de realizar las conexiones 4
- Conexión de componentes de audio 5

Ubicación y funciones de los componentes 6

- Descripción de los componentes del panel frontal 6
- Descripción de los componentes del panel posterior 8
- Descripción de los componentes del mando a distancia 9

Reproducción de discos 10

- Tipos de discos compatibles 10
- Reproducción de discos 11
- Uso del visor 12
- Localización de una pista específica 14
- Localización de un punto determinado de una pista 15
- Reproducción repetida de pistas 16
- Reproducción de pistas en orden aleatorio (Reproducción aleatoria) 17
- Creación de su propio programa (Reproducción de programa) 17
- Escucha de un CD utilizando un filtro (Función de filtro digital) 18

Información complementaria 20

- Precauciones 20
- Notas sobre los discos 21
- Solución de problemas 22
- Especificaciones 22
- Índice alfabético 23

ES

Procedimientos iniciales

En este capítulo se proporciona información sobre los accesorios suministrados y sobre cómo conectar distintos componentes de audio al reproductor de CD Super Audio. Asegúrese de leer este capítulo atentamente antes de conectar algún dispositivo al reproductor.

Antes de realizar las conexiones

Comprobación de los accesorios suministrados

Los siguientes artículos se proporcionan junto con este reproductor:

- Cable de conexión de audio (toma fonográfica × 2 ↔ toma fonográfica × 2) (1)
- Cable de corriente (1)
- Mando a distancia (control remoto) RM-SX90 (1)
- Pilas R06 (tamaño AA) (2)

Inserción de las pilas en el mando a distancia

Inserte dos pilas R06 (tamaño AA) en el compartimento de las mismas con las polaridades + y – correctamente orientadas a las marcas. Cuando emplee el mando a distancia, oriéntelo hacia el sensor de control remoto  del reproductor.

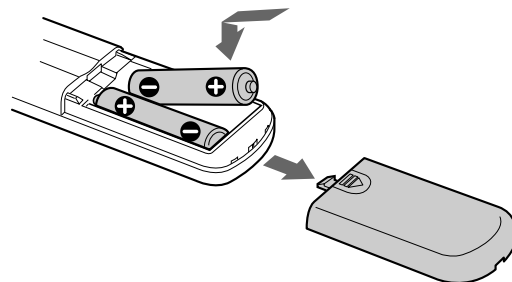

Cuándo sustituir las pilas

En condiciones normales, la duración de las pilas es de seis meses aproximadamente. Cuando el reproductor no responda al mando a distancia, sustituya las dos pilas por unas nuevas.

Notas

- No deje el mando a distancia en lugares extremadamente cálidos o húmedos.
- No permita que caigan objetos extraños sobre el mando a distancia, particularmente cuando sustituya las pilas.
- No emplee pilas nuevas junto con usadas.
- No exponga el sensor de control remoto a la luz solar directa ni a dispositivos de iluminación. Si lo hace, pueden producirse fallos de funcionamiento.
- Cuando no vaya a utilizar el mando a distancia durante mucho tiempo, extraiga las pilas para evitar posibles daños por fugas y corrosión de las mismas.

Conexión de componentes de audio

Conecte el reproductor de CD Super Audio a un componente de audio. Asegúrese de desactivar la alimentación de todos los componentes antes de realizar las conexiones. Igualmente, realice éstas firmemente con el fin de evitar ruidos.

Conexión mediante las tomas ANALOG OUT

Utilice un cable de conexión de audio para esta conexión. Asegúrese de hacer coincidir el pin codificado con colores con las tomas apropiadas: blanco (izquierdo) con blanco y rojo (derecho) con rojo.

Cable de conexión de audio (suministrado)

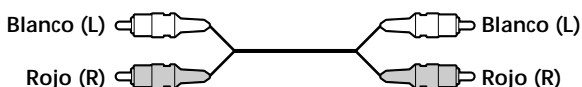

Conexión mediante el conector DIGITAL (CD) OUT OPTICAL

Utilice un cable digital óptico para esta conexión. Cuando conecte el cable digital óptico al conector DIGITAL (CD) OUT OPTICAL, retire la tapa de los conectores y ejerza presión sobre los enchufes del cable para introducirlos hasta que queden encajados en su sitio.

Tenga cuidado de no doblar ni retorcer el cable óptico.

Cable digital óptico (no suministrado)



Nota

Sólo las señales de audio de los discos compactos convencionales pueden enviarse mediante los conectores DIGITAL (CD) OUT. Las del CD Super Audio no pueden enviarse mediante DIGITAL (CD) OUT.

Conexión mediante el conector DIGITAL (CD) OUT COAXIAL

Utilice un cable digital coaxial para conectar los componentes de audio equipados con conectores de entrada digital coaxial.

Cable digital coaxial (no suministrado)



Nota

Sólo las señales de audio de los discos compactos convencionales pueden enviarse mediante los conectores DIGITAL (CD) OUT. Las del CD Super Audio no pueden enviarse mediante DIGITAL (CD) OUT.

Conexión de la alimentación



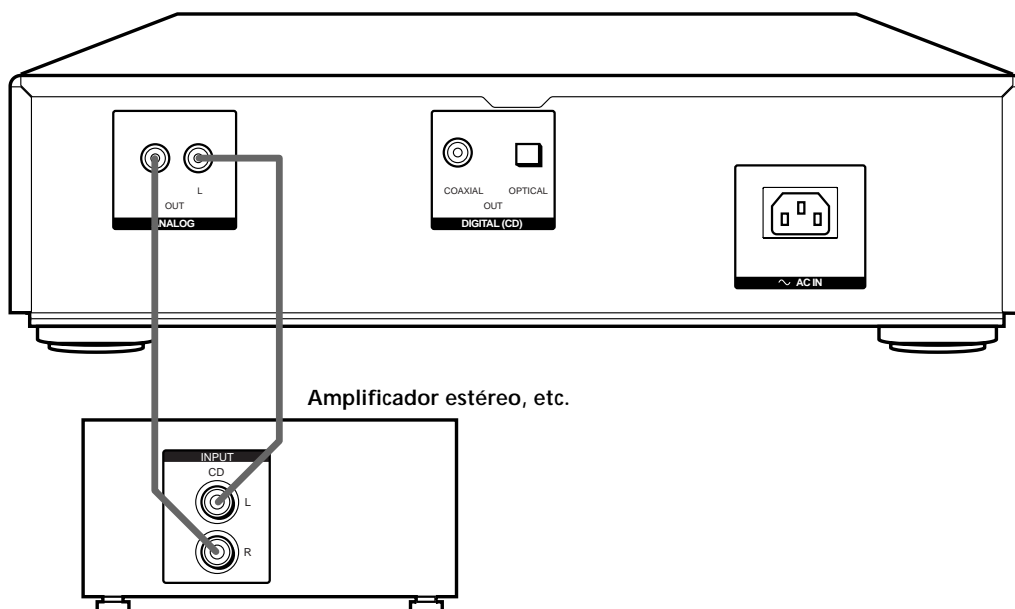
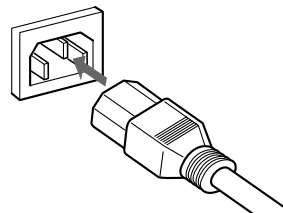





Conecte el cable de corriente suministrado al terminal AC IN del reproductor y a la toma de corriente.



Ubicación y funciones de los componentes

En este capítulo se muestran la ubicación y las funciones de los distintos botones y controles de los paneles frontal y posterior y del mando a distancia suministrado. Se proporciona más información en las páginas indicadas entre paréntesis. También se describe la información mostrada en el visor.

Descripción de los componentes del panel frontal

- 1** **Interruptor POWER (11)**
Púlselo para encender/apagar el reproductor.
- 2** **Sensor de control remoto  (4)**
- 3** **Bandeja de discos (11)**
Pulse  OPEN/CLOSE para abrir y cerrar la bandeja de discos.
- 4** **Botón  OPEN/CLOSE (11)**
Púlselo para abrir/cerrar la bandeja de discos.
- 5** **Botón  (12)**
Púlselo para detener la reproducción.
- 6** **Botón  (12)**
Púlselo para introducir pausas durante la reproducción.
Indicador 
Se ilumina durante la pausa.
- 7** **Botón  (11)**
Púlselo para iniciar la reproducción.
Indicador 
Se ilumina durante la reproducción.

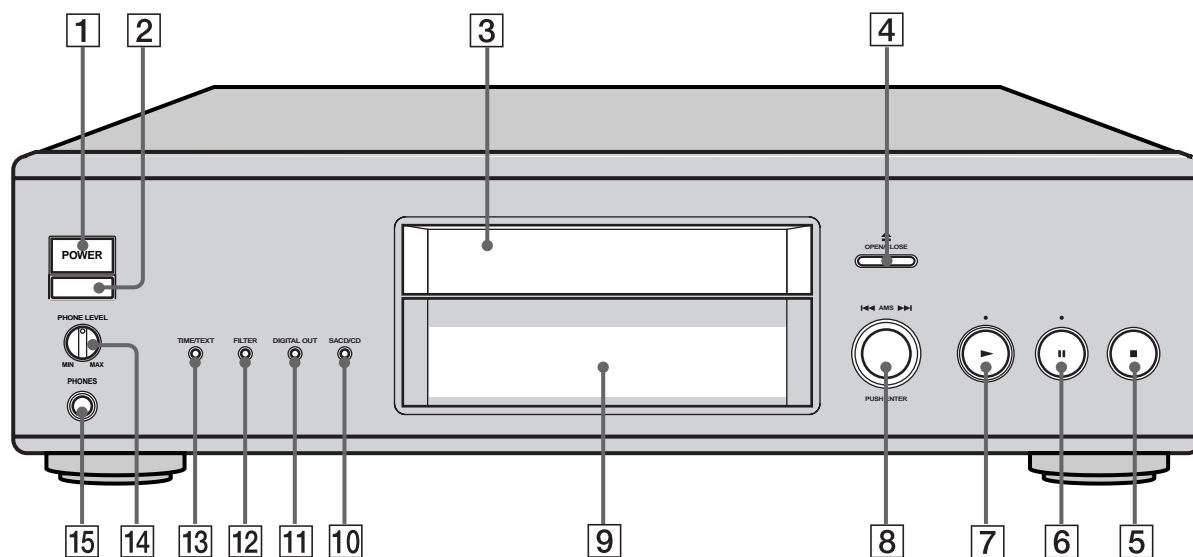

8 Dial ◀◀AMS▶▶ (AMS: Sensor de música automático) (11)

Al girar un clic el dial ◀◀AMS▶▶ en el sentido contrario a las agujas del reloj, retrocederá a la pista anterior, y al girarlo un clic en el sentido de las agujas del reloj, accederá a la pista posterior.

9 Visor (12)

Muestra información.

10 Botón SACD/CD (con un LED) (11)

Cada vez que pulse el botón con el disco híbrido (página 11) cargado, la capa cambiará entre la capa HD (el LED se enciende) y la CD (el LED se apaga).

11 Botón DIGITAL OUT (con un LED) (5)

Púselo cuando haya conectado un componente a los conectores DIGITAL (CD) OUT. Cada vez que pulse el botón, el modo DIGITAL OUT cambiará entre ON (las señales digitales pueden enviarse/el LED se enciende) y OFF (las señales digitales no pueden enviarse/el LED se apaga). La señal digital sólo puede enviarse al reproducir un CD.

12 Botón FILTER (18)

Púselos para seleccionar el tipo de filtro digital al reproducir un CD.

13 Botón TIME/TEXT (12)

Cada vez que pulse el botón, el tiempo de reproducción de la pista, el tiempo total restante del disco o la información TEXT aparecerá en el visor.

14 PHONE LEVEL

Ajuste el volumen de los auriculares.

15 PHONES

Conecte los auriculares.

Descripción de los componentes del panel posterior

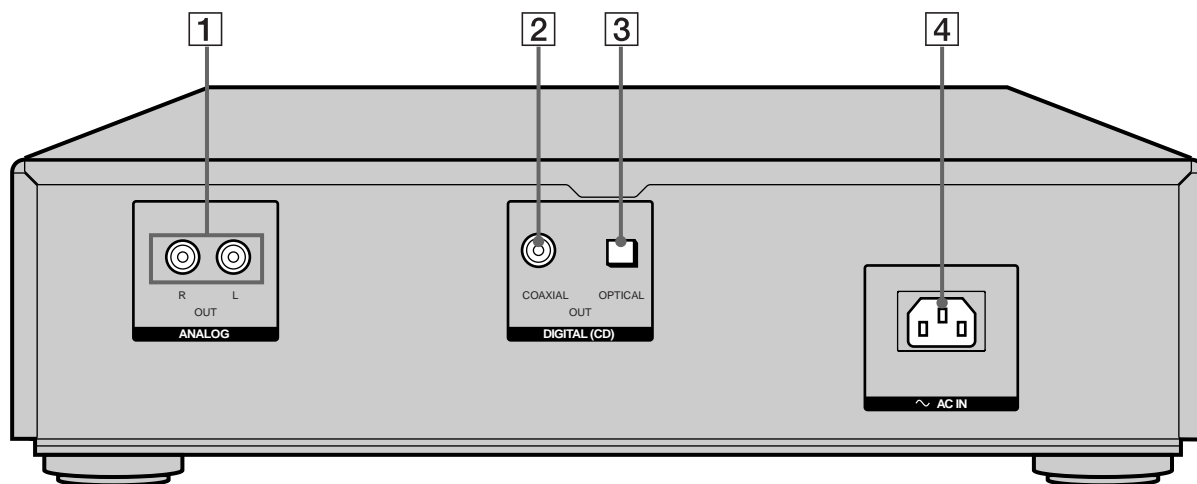

1 Tomas ANALOG OUT (5)

Conéctelos a un componente de audio con el cable de conexión de audio.

2 Conector DIGITAL (CD) OUT COAXIAL (5)

Conéctelo a un componente de audio con el cable digital coaxial.

3 Conector DIGITAL (CD) OUT OPTICAL (5)

Conéctelo a un componente de audio con un cable digital óptico.

4 Terminal AC IN (5)

Conecte el cable de corriente.

Nota

Sólo las señales de audio del CD pueden enviarse mediante los conectores DIGITAL (CD) OUT mostrados en **2** y **3**. Las del CD Super Audio no pueden enviarse mediante DIGITAL (CD) OUT.

Descripción de los componentes del mando a distancia

1 Botón CONTINUE (17)

Púselo para reanudar la reproducción normal desde el modo de reproducción aleatoria o de programa.

Botón SHUFFLE (17)

Púselo para seleccionar la reproducción aleatoria.

Botón PROGRAM (17)

Púselo para seleccionar la reproducción de programa.

2 Botón SACD/CD (11)

Cada vez que pulse el botón con el disco híbrido (página 11) cargado, la capa cambiará entre una capa HD (el LED SACD/CD se enciende) y una CD (el LED SACD/CD se apaga).

3 Botón DISPLAY MODE (13)

Púselo para desactivar la información.

4 Botones numéricos (14)

Púselos para introducir los números de pista.

5 Botón >10 (14)

Púselo para localizar pistas de número superior a 10.

6 Botón REPEAT (16)

Púselo varias veces para reproducir todas las pistas del disco o sólo una.

7 Botón ▷ (11)

Púselo para iniciar la reproducción.

Botón II (12)

Púselo para introducir pausas durante la reproducción.

Botón ■ (12)

Púselo para detener la reproducción.

8 Botones AMS ◀◀/▶▶ (AMS: Sensor de música automático) (14)

Púselos para localizar una pista específica.

9 Botones ◀/▶ (15)

Púselos para localizar dentro de una pista una parte que desee reproducir.

10 Botones INDEX ◀/▶ (15)

Púselos para localizar un punto específico marcado con una señal de índice al reproducir discos que contengan señales de índice.

11 Botón TIME/TEXT (12)

Cada vez que pulse el botón, el tiempo de reproducción de la pista, el tiempo total restante del disco o la información TEXT aparecerá en el visor.

12 Botón LANGUAGE (14)

Púselo para cambiar el idioma mostrado si el disco con texto (TEXT) dispone de varios idiomas.

13 Botón DIGITAL FILTER (18)

Púselos para seleccionar el tipo de filtro digital al reproducir un CD.

14 Botón CLEAR (17)

Púselo para eliminar un número de pista programado.

15 Botón CHECK (18)

Púselo para comprobar el orden programado.

16 Botón A↔B (16)

Púselo para seleccionar la reproducción repetida A-B.

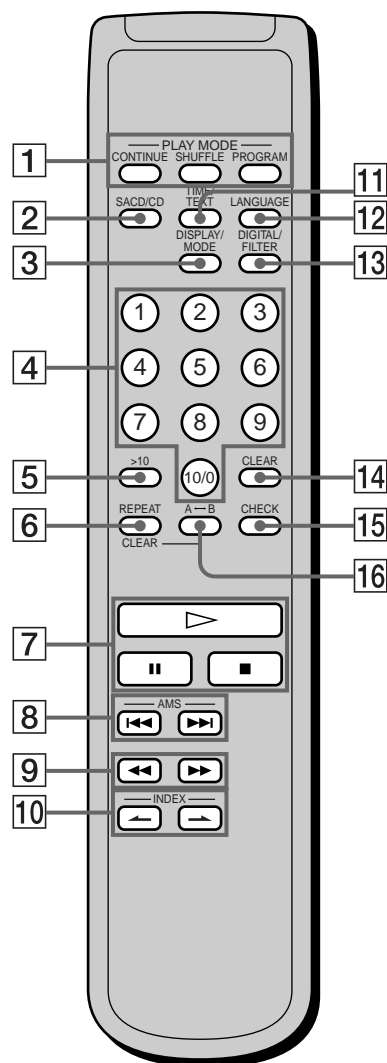

Reproducción de discos

En este capítulo se describen distintas formas de reproducción de discos.

Tipos de discos compatibles

Es posible reproducir los siguientes discos con este reproductor.

Dependiendo del tipo de disco que vaya a reproducir, seleccione el indicador apropiado pulsando SACD/CD en el panel frontal del reproductor o en el mando a distancia (página 11).

CD Super Audio (disco de una capa)

Este disco se compone de una capa HD*.

Pulse SACD/CD varias veces para que "SUPER AUDIO CD" aparezca en el visor (el LED SACD/CD se enciende).

*Capa de señal de alta densidad para CD Super Audio

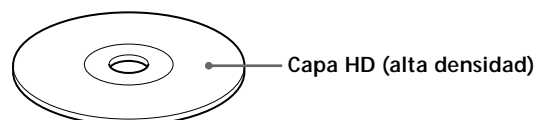

CD Super Audio (disco de dos capas)

Este disco se compone de dos capas HD y puede reproducirse durante mucho tiempo.

Pulse SACD/CD varias veces para que "SUPER AUDIO CD" aparezca en el visor (el LED SACD/CD se enciende).

Igualmente, puesto que el disco de dos capas dispone de dos capas HD en una sola cara, no es necesario darle la vuelta.

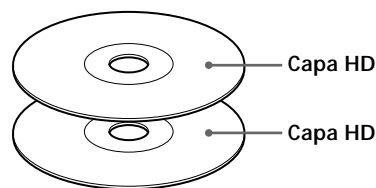

CD convencional

Este disco es de formato estándar.

Pulse SACD/CD varias veces para que "CD" aparezca en el visor (el LED SACD/CD se apaga).

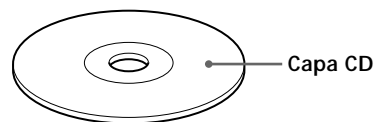

Reproducción de discos

CD Super Audio + CD (disco híbrido)

Este disco se compone de una capa HD y otra CD. Pulse SACD/CD para seleccionar la capa que desee escuchar. Igualmente, puesto que las dos capas se encuentran en una cara, no es necesario darle la vuelta al disco. Es posible reproducir la capa CD con un reproductor de CD convencional.

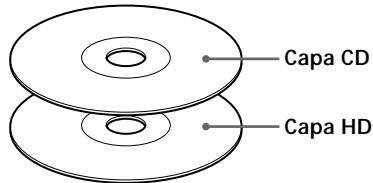

Discos incompatibles

Este reproductor no puede reproducir los siguientes discos. Si intenta reproducirlos, aparecerá el mensaje de error "TOC Error" o "NO DISC" o no se oirá el sonido.

- CD-ROM
- DVD, etc.

A continuación se describen las operaciones de reproducción normal y las básicas durante la reproducción.

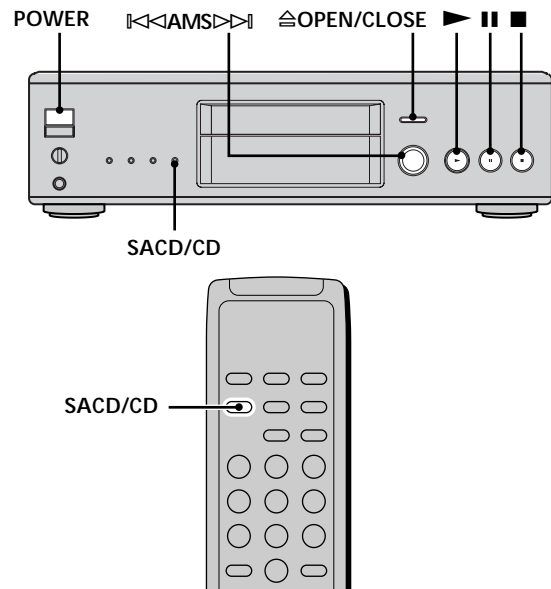

- 1 Encienda el amplificador. Disminuya el nivel del volumen al mínimo.
- 2 Seleccione la posición del reproductor utilizando el selector de entrada del amplificador.
- 3 Pulse POWER para encender el reproductor.
- 4 Pulse OPEN/CLOSE para abrir la bandeja de discos y coloque un disco en la bandeja.

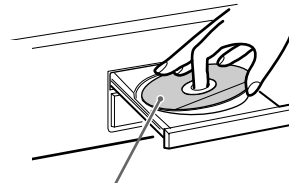

Con el lado de la etiqueta hacia arriba

- 5 Pulse SACD/CD en el panel frontal del reproductor o en el mando a distancia para seleccionar el SACD o el CD.
Cada vez que pulse el botón, el LED SACD/CD se encenderá (SACD) y se apagará (CD) de forma alterna. La selección del tipo de disco depende del disco que desee reproducir. Para obtener más información sobre el tipo de disco, consulte la página 10.
- 6 Pulse ▶.
La reproducción se inicia a partir de la primera pista. Si desea iniciar la reproducción a partir de una pista específica, gire ◀◀AMS▶▶ para seleccionar el número de la pista antes de pulsar ▶.
- 7 Ajuste el volumen en el amplificador.

Reproducción de discos

Operaciones básicas durante la reproducción

Para	Pulse
Detener la reproducción	■
Introducir pausas durante la reproducción	
Reanudar la reproducción después de la pausa	o ►
Localizar una pista posterior	Gire ◀◀AMS▶▶ en el sentido de las agujas del reloj
Localizar el principio de la pista actual o una pista anterior	Gire ◀◀AMS▶▶ en el sentido contrario a las agujas del reloj
Expulsar el disco	☰ OPEN/CLOSE

💡 Si enciende el reproductor con un disco ya cargado

La reproducción se iniciará automáticamente. Si conecta un temporizador disponible en el mercado, podrá programarlo para que el disco comience a reproducirse a la hora que desee.

💡 Para seleccionar una capa que desee escuchar al reproducir un disco híbrido (página 11)

Una vez detenida la reproducción con ■, pulse SACD/CD varias veces para que se ilumine el indicador "SUPER AUDIO CD" o "CD".

Al cargar un disco que no sea híbrido (página 11), el tipo de disco se detecta de forma automática independientemente de la posición del selector SACD.

Nota

Durante la reproducción, aumente el nivel del volumen gradualmente a partir del nivel más bajo. La salida de esta unidad puede encubrir el ancho de banda que se encuentra fuera del margen de audición normal. Esto puede causar daños a los altavoces o los oídos.

Uso del visor

El visor muestra información sobre el disco o la pista en reproducción. En esta sección se describe la información que aparece durante cada estado de reproducción.

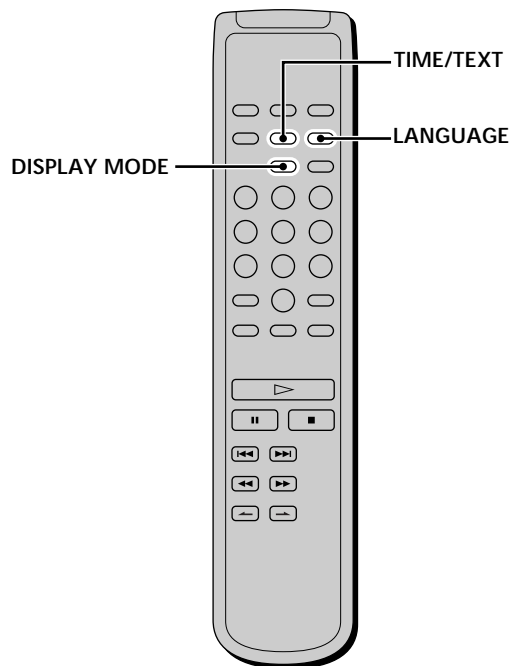

Información mostrada con el reproductor parado

Pulse TIME/TEXT en el panel frontal del reproductor o en el mando a distancia.

El visor mostrará el número total de pistas, el tiempo total de reproducción y el calendario musical del disco.

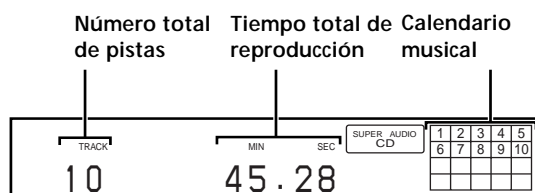

Información mostrada con el reproductor en reproducción

Pulse TIME/TEXT en el panel frontal del reproductor o en el mando a distancia.

Cada vez que pulse el botón, el visor mostrará el número de la pista actual y su tiempo transcurrido, el tiempo restante o el tiempo total restante del disco.

Número de la pista en reproducción y tiempo de reproducción transcurrido de la pista actual (indicación por omisión)



Pulse TIME/TEXT

Número de la pista en reproducción y tiempo restante de la pista actual



Pulse TIME/TEXT

Tiempo total restante del disco



Pulse TIME/TEXT

Desactivación de la información del visor

Cada vez que pulse DISPLAY MODE en el mando a distancia mientras se reproduce un disco, la indicación se desactivará y activará de forma alterna.

Incluso con la indicación desactivada, ésta se activará si detiene la reproducción o la ajusta en el modo de pausa. Al reanudar la reproducción, la indicación vuelve a desactivarse. Antes de iniciar la reproducción, al pulsar DISPLAY MODE para desactivar la indicación, aparece "DISPLAY OFF", y al pulsar el botón para activar la indicación, aparece "DISPLAY ON".

Visualización de la información de discos con texto

Los discos con texto contienen información, como el nombre del disco o del artista, así como señales de audio. Este reproductor puede mostrar el nombre del disco, el del artista y el de la pista actual como información de texto.

Cuando el reproductor detecta discos con texto, el visor muestra "TEXT". Si el disco con texto dispone de varios idiomas, el visor mostrará "TEXT" y "MULTI". Si desea comprobar la información en otro idioma, consulte "Visualización de la información de discos con texto en otros idiomas" en la página 14.

Visualización de la información de discos con texto en el modo de parada

Pulse TIME/TEXT en el panel frontal del reproductor o en el mando a distancia.

Cada vez que pulse el botón, el visor mostrará el nombre del disco o el del artista. Si selecciona el nombre del artista, el visor mostrará "ARTIST".

- Antes de iniciar la reproducción

Título del disco

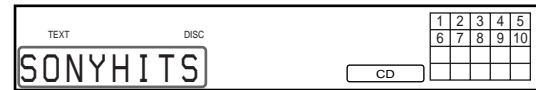

Pulse TIME/TEXT

Nombre del artista



Pulse TIME/TEXT

Número total de pistas y tiempo total de reproducción

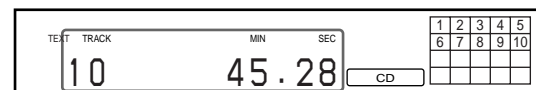

Pulse TIME/TEXT

Información mostrada de discos con texto durante la reproducción

Aparecerá el nombre de la pista actual. Si el nombre del disco se compone de más de 15 caracteres, los primeros 14 caracteres permanecerán en el visor después de desplazarse dicho nombre por éste.

- Mientras reproduce un disco

Título de la pista



Pulse TIME/TEXT

Tiempo de reproducción de la pista actual

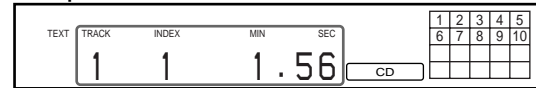

Pulse TIME/TEXT

Tiempo restante de la pista actual



Pulse TIME/TEXT

Tiempo restante del disco



Pulse TIME/TEXT
13^{ES}

Uso del visor

Notas

- Con algunos discos, es posible que el visor no muestre todos los caracteres.
- Este reproductor sólo puede mostrar el nombre del disco, el del artista y los de las pistas de discos con texto. No es posible mostrar otras informaciones.

Visualización de la información de discos con texto en otros idiomas

Es posible cambiar el idioma mostrado si el disco con texto dispone de capacidad multilingüe. Cuando el reproductor detecta este tipo de disco, el visor muestra "TEXT" y "MULTI". Cambie el idioma según el siguiente procedimiento.

1 Pulse LANGUAGE en el modo de parada.

El idioma actualmente seleccionado (English, French, German, etc.) parpadea.

Si el reproductor no puede mostrar el idioma utilizado en el disco con texto, el visor mostrará "Other Lang".

2 Pulse LANGUAGE varias veces hasta que el visor muestre el idioma deseado.

3 Pulse TIME/TEXT.

La información aparecerá en el idioma seleccionado.

Notas

- Si la información del disco con texto está memorizada en un idioma, el nombre de éste aparecerá durante unos segundos en el visor al pulsar LANGUAGE.
- Si pulsa LANGUAGE mientras se reproduce un disco con texto, el nombre del idioma actualmente seleccionado aparecerá durante unos segundos en el visor.

Localización de una pista específica

Durante el modo de parada o de reproducción, es posible localizar la pista que desee reproducir.

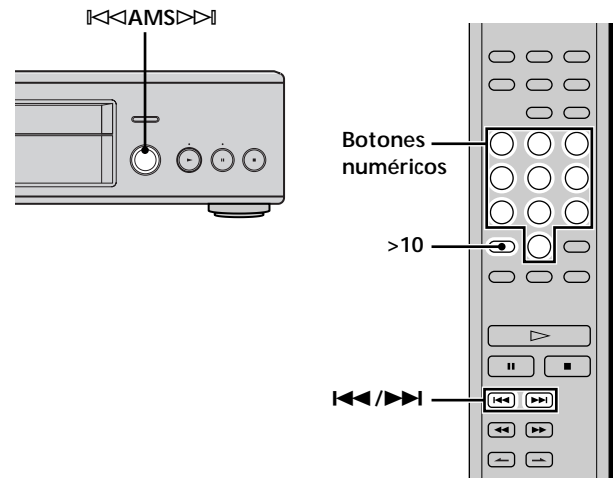

Para localizar	Realice lo siguiente
La pista siguiente o las posteriores	Gire <<< AMS >>> en el sentido de las agujas del reloj hasta que encuentre la pista. Si utiliza el mando a distancia, pulse >>> varias veces hasta que encuentre la pista.
La pista actual o las anteriores	Gire <<< AMS >>> en el sentido contrario a las agujas del reloj hasta que encuentre la pista. Si utiliza el mando a distancia, pulse <<< varias veces hasta que encuentre la pista.
Una pista específica directamente	Gire <<< AMS >>> hasta que encuentre el número de la pista que desee. Si utiliza el mando a distancia, pulse <<< o >>> varias veces hasta que encuentre la pista.

Localización de una pista directamente introduciendo su número

Pulse el botón o botones numéricos para introducir el número de la pista.

 Para introducir un número de pista superior a 11 

1 Pulse >10.

2 Introduzca los dígitos correspondientes.

Para introducir 0, pulse 10/0 en su lugar.

Ejemplos:

- Para reproducir la pista número 30, pulse >10 y, a continuación, 3 y 10/0.
- Para reproducir la pista número 100, pulse >10 dos veces y, a continuación, 1 y 10/0 dos veces.

Localización de un punto determinado de una pista

Es posible localizar un punto determinado de una pista durante la reproducción o durante el modo de pausa de reproducción.

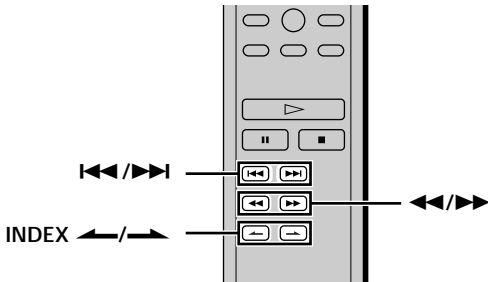

Localización de un punto mientras controla el sonido (Búsqueda)

Pulse y mantenga pulsado **◀◀/▶▶** durante la reproducción.

Oirá el sonido de reproducción de forma intermitente mientras el disco avanza o retrocede.

Deje de pulsar el botón cuando llegue al punto deseado.

Localización de un punto observando la indicación de tiempo (Búsqueda a alta velocidad)

Pulse **◀◀/▶▶** durante el modo de pausa de reproducción.

El sonido de reproducción no se oirá.

 Si "Over!!" aparece en el visor

Significa que el disco ha llegado al final. Pulse **◀◀◀** o **◀◀** para retroceder.

Nota

Es posible que las pistas que presenten una duración de tan solo unos segundos sean demasiado cortas como para controlarse. En este caso, es posible que el reproductor no realice la búsqueda correctamente.

Localización de un punto mediante la función de índice (Búsqueda mediante índices)

Pulse **INDEX▶▶** o **INDEX◀◀** varias veces en el modo de reproducción o de pausa.

 ¿Qué es un índice?

Algunos discos SACD o CD disponen del sistema de marcado con índices que divide las pistas o los discos en segmentos menores. Esto resulta especialmente útil cuando se desea localizar un punto determinado dentro de una pista larga (en música clásica, por ejemplo). La función de búsqueda mediante índices se activa solamente al emplear discos indexados disponibles en el mercado (normalmente indicado en la etiqueta).

Localización de un punto ajustando la hora de inicio (Búsqueda por hora)

1. Pulse **◀◀◀/▶▶▶** en el modo de parada para seleccionar la pista deseada.

2. Pulse **◀◀/▶▶** para ajustar la hora de inicio de reproducción mientras observa el visor.

Podrá ajustar el tiempo a partir del principio de la pista que desee si pulsa **▶▶** primero, y ajustar el tiempo a partir del final de la pista que desee hacia atrás si pulsa **◀◀** primero.



3. Pulse **▷**.

La reproducción se iniciará de acuerdo con la búsqueda por hora.

Reproducción repetida de pistas

Es posible reproducir un disco completo o partes de forma repetida. Esta función puede emplearse con la reproducción aleatoria para repetir todas las pistas en orden aleatorio (página 17), o con la reproducción de programa para repetir todas las pistas de un programa (página 17). También es posible repetir una pista específica o una parte de una pista.

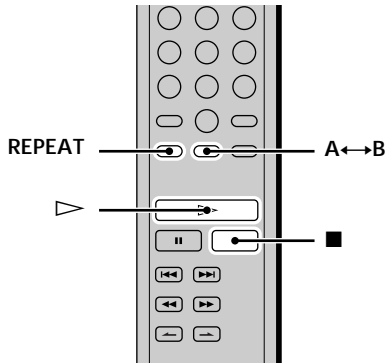

Nota

Si apaga el reproductor o si desconecta el cable de alimentación, dicho reproductor almacenará el último ajuste de reproducción repetida ("REPEAT" o "REPEAT 1"), y lo recuperará la próxima vez que lo encienda. No obstante, el ajuste de reproducción repetida A-B se cancelará si apaga el reproductor o si desconecta el cable de alimentación.

Repetición de todas las pistas del disco (Reproducción repetida de todas las pistas)

Pulse REPEAT una vez y, a continuación, pulse ▷.

El visor muestra "REPEAT" y se inicia la reproducción repetida de todas las pistas.

La reproducción repetida cambiará en función del modo de reproducción que seleccione.

Si el modo de reproducción es	El reproductor repetirá
Reproducción normal (página 11)	Todas las pistas de forma secuencial
Reproducción aleatoria (página 17)	Todas las pistas en orden aleatorio
Reproducción de programa (página 17)	Todas las pistas del programa de forma secuencial

Para detener la reproducción repetida de todas las pistas

Pulse ■.

Para reanudar la reproducción normal

Pulse REPEAT varias veces hasta que "REPEAT" desaparezca.

Repetición de la pista actual (Reproducción repetida de 1 pista)

Mientras se reproduce la pista que desee repetir, pulse REPEAT varias veces hasta que "REPEAT 1" aparezca en el visor.

Se inicia la reproducción repetida de 1 pista.

Para detener la reproducción repetida de 1 pista

Pulse ■.

Para reanudar la reproducción normal

Pulse REPEAT varias veces hasta que "REPEAT" desaparezca.

Repetición de una parte específica de una pista (Reproducción repetida A-B)

Es posible especificar una parte de una pista que desee reproducir de forma repetida. Tenga en cuenta que la parte que especifique debe encontrarse dentro de los límites de una sola pista.

1 Mientras el reproductor reproduce, pulse A↔B en el punto de inicio (punto A) de la parte que desee reproducir de forma repetida.

Aparece "REPEAT" y "A" parpadea en el visor.

2 Continúe reproduciendo la pista (o pulse ►►) para localizar el punto de finalización (punto B), y después pulse A↔B.

Aparece "REPEAT A-B" y se inicia la reproducción repetida A-B.

Para detener la reproducción repetida A-B y reanudar la normal

Pulse REPEAT o ■.

 Es posible definir un nuevo punto de inicio y finalización durante la reproducción repetida A-B

Es posible cambiar el punto de finalización actual por uno de inicio nuevo y, a continuación, especificar un punto de finalización nuevo para repetir otra parte inmediatamente después de la parte actual.

1 Durante la reproducción repetida A-B, pulse A↔B.

El punto de finalización actual cambia al nuevo de inicio (punto A).

"REPEAT" se ilumina y "A" parpadea en el visor.

2 Localice el nuevo punto de finalización (punto B) y pulse A↔B.

"REPEAT A-B" se ilumina y el reproductor comienza a repetir la parte nuevamente especificada.

Si desea volver a empezar desde el punto inicial A, pulse ▷ durante la repetición A↔B.

Reproducción de pistas en orden aleatorio

(Reproducción aleatoria) 

Al seleccionar la reproducción aleatoria, el reproductor reproduce todas las pistas del disco en orden aleatorio.

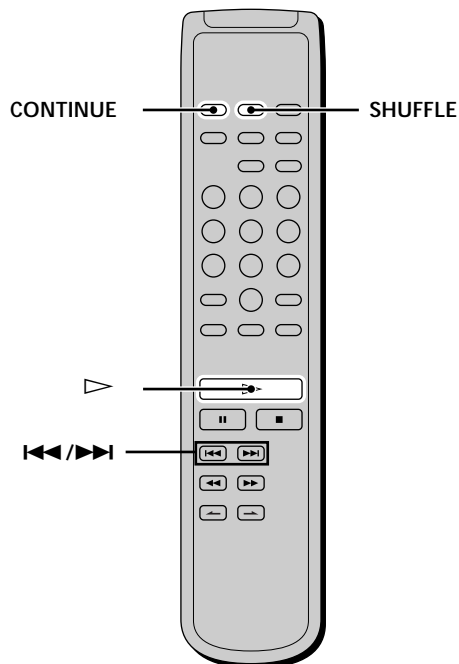

1 Pulse SHUFFLE en el modo de parada.

2 Pulse ▷.

Se inicia la reproducción aleatoria.

Aparece "E3" mientras el reproductor reproduce las pistas en orden aleatorio. Dicho reproductor se parará una vez reproducidas todas las pistas una vez.

Para reanudar la reproducción normal

Pulse CONTINUE.

 Es posible localizar pistas durante la reproducción aleatoria

Pulse ◀▶▶.

Pulse ▶▶▶ para localizar la pista siguiente o ◀◀◀ para localizar el principio de la pista actual. El reproductor no retrocede a pistas ya reproducidas.

Creación de su propio programa

(Reproducción de programa) 

Es posible seleccionar las pistas que se deseen y especificar el orden de reproducción en un programa que contenga un máximo de 32 pistas.

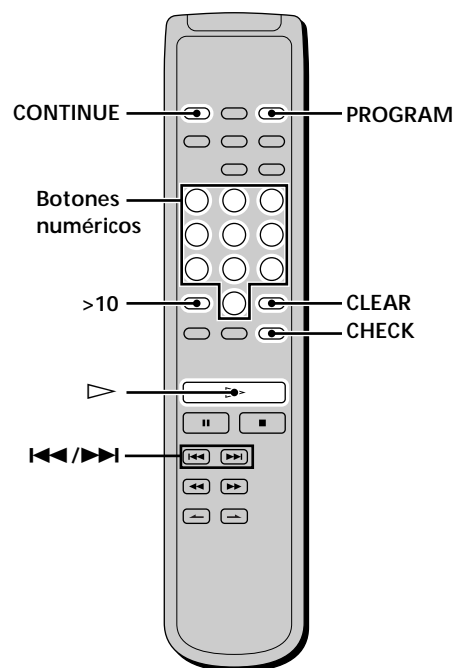

1 Pulse PROGRAM en el modo de parada.
"PROGRAM" aparecerá en el visor.

2 Pulse los botones numéricos para introducir los números de las pistas.

Si introduce un número de pista incorrecto

Pulse CLEAR para borrar el número de la pista y vuelva a introducir el número correcto mediante los botones numéricos.

Para seleccionar un número de pista superior a 11

Pulse >10 (página 14).

3 Repita el paso 2 para introducir otras pistas.

Cada vez que introduzca un número de pista, el tiempo total del programa aparecerá en el visor.

4 Pulse ▷.

Se inicia la reproducción de programa.

Para reanudar la reproducción normal

Pulse CONTINUE.

 El programa se conserva incluso después de finalizar la reproducción de programa

Pulse ▷ para volver a reproducir el programa desde el principio. El programa se conserva aunque detenga la reproducción.

Creación de su propio programa (Reproducción de programa)

Notas

- Si pistas que no son numéricamente consecutivas en el disco se programan consecutivamente (por ejemplo, 1, 3, 5, etc.), es posible que el tiempo real de reproducción sea mayor que el tiempo total mostrado en el visor.
- Si apaga el reproductor, desconecta el cable de alimentación o pulsa \triangleleft OPEN/CLOSE el programa se borrará.

Comprobación del contenido del programa

Pulse CHECK antes de iniciar la reproducción o mientras el reproductor reproduce.

Cada vez que pulse este botón, el visor mostrará los números de pista en el orden programado. Si pulsa CHECK mientras el reproductor reproduce, aparecerá el número de pista siguiente al número actual.

Cambio del contenido del programa

Es posible modificar el contenido del programa en el modo de parada.

Para	Realice lo siguiente:
Borrar una pista	<ol style="list-style-type: none"> 1 Pulse CHECK varias veces hasta que aparezca el número de la pista que desee borrar. 2 Pulse CLEAR.
Borrar a partir de la última pista del programa	<p>Pulse CLEAR.</p> <p>Cada vez que pulse el botón, se borrará la última pista del programa.</p>
Añadir una pista al final del programa	<p>Pulse \lll / \ggg para seleccionar la pista que desee añadir, y pulse PROGRAM. Si utiliza el mando a distancia, pulse el botón numérico de la pista que desee añadir.</p>
Borrar todas las pistas	<p>Mantenga pulsado CLEAR hasta que "Prog Clear" aparezca en el visor.</p>

Escucha de un CD utilizando un filtro (Función de filtro digital)

Este reproductor está equipado con un filtro digital de coeficiente variable (V.C.*). Mediante la selección de uno de los cinco tipos de filtros ("STD", "1", "2", "3" o "4"), podrá ajustar el sonido de forma que se adapte al entorno de escucha y a la fuente musical.

* V.C. es una marca comercial de Variable Coefficient. Para más información, consulte "¿Qué es un filtro digital de coeficiente variable (V.C.)?" (página 19)

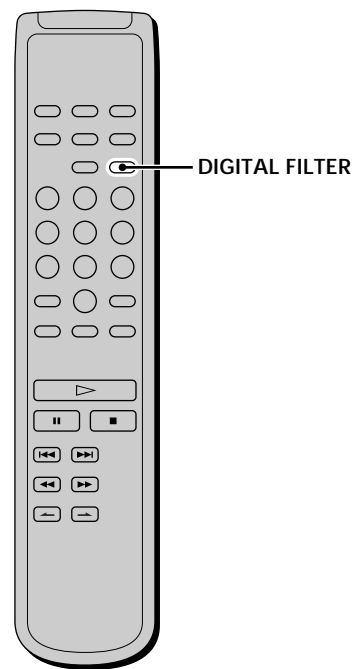
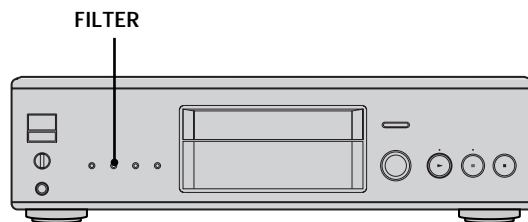

Pulse FILTER en el panel frontal del reproductor o DIGITAL FILTER en el mando a distancia varias veces hasta que el visor muestre el tipo de filtro deseado.

Si pulsa FILTER o DIGITAL FILTER para cambiar el tipo de filtro durante la reproducción, el sonido se interrumpirá momentáneamente.

Notas

- Los filtros digitales son sólo efectivos al reproducir un CD convencional. No es posible seleccionar el filtro digital al reproducir un CD Super Audio.
- Al pulsar FILTER o DIGITAL FILTER mientras se reproduce un CD Super Audio, aparecerá "<CD ONLY>" en el visor y el filtro digital no funcionará.

Características de cada filtro digital

El contenido y las características de los cinco filtros digitales son de la siguiente forma:

STD: Estándar (eliminador de ruidos agudo)

Proporciona una amplia gama de frecuencias y una sensación de espacio, ya que contiene la mayor información de los cinco filtros.

Adecuado para reproducir música clásica.

1 : Claro (eliminador de ruidos lento)

Proporciona un sonido uniforme y potente con clara posición de imagen.

Adecuado para reproducir música jazz en general.

2 : Plano (eliminador de ruidos lento)

Proporciona sonido fresco y enérgico con ricas expresiones vocales.

Adecuado para reproducir piezas vocales.

3 : Fino (eliminador de ruidos lento)

Proporciona sonido natural equilibrado, con sensación de amplias escalas musicales y rica reverberación.

Adecuado para escuchar cualquier tipo de música cuando esté relajado.

4 : Suave (eliminador de ruidos lento)

Proporciona una sensación de amplias escalas de sonido con sutilezas asociadas.

Adecuado para música clásica ligera, especialmente instrumentos de cuerda.

¿Qué es un filtro digital de coeficiente variable (V.C.)?

Los reproductores de CD emplean filtros digitales para eliminar el ruido generado durante el muestreo. Es posible cambiar el tono de la música modificando las características de corte del filtro digital.

Eliminador de ruidos agudo y lento

Los filtros digitales pueden clasificarse someramente en dos tipos (eliminadores de ruido agudos y lentos) en función de sus características de corte.

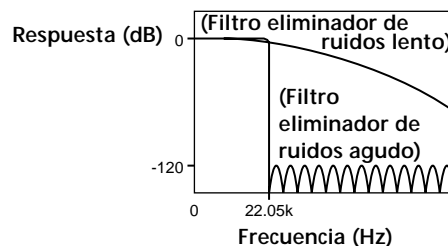

Comparación de las características de corte de los filtros eliminadores de ruidos agudo y lento

Los filtros eliminadores de ruidos agudos eliminan rápidamente los ruidos superiores a 22,05 kHz generados durante el muestreo. De esta forma se reproducen por completo de una forma óptima las señales que se encuentran por debajo de 20 kHz, y es el principio básico del audio digital.

Por otra parte, los filtros eliminadores de ruidos lentos eliminan el ruido generado durante el muestreo, y pueden mantener en un nivel mínimo el sonido resonante anterior y el posterior (tipo de borrosidad sonora) de la señal de respuesta por impulsos.

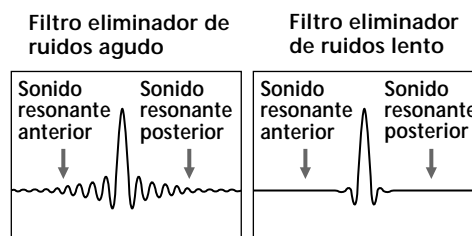

Comparación de la respuesta por impulsos de los filtros eliminadores de ruidos agudo y lento

Nota

Principalmente, la función de filtro digital modifica las características que se encuentran fuera de la frecuencia audible. No puede realizar cambios en la frecuencia audible, como los obtenidos por los controles de tono del amplificador. Por tanto, con ciertas combinaciones de hardware y software, es posible que no se obtengan efectos apreciables una vez cambiado el filtro.

Información complementaria

En este capítulo se proporciona información complementaria que le será útil para entender y cuidar el reproductor de CD Super Audio.

Precauciones

Seguridad

- Precaución — El uso de instrumentos ópticos con este producto aumenta el riesgo para los ojos.
- Si cae algún objeto sólido o se vierte líquido dentro de la unidad, desenchufe el reproductor y haga que sea revisado por personal cualificado antes de utilizarlo de nuevo.

Fuentes de energía

- Antes de utilizar el reproductor, compruebe que la tensión de alimentación es idéntica al suministro de alimentación local. La tensión se indica en la placa de identificación situada en la parte trasera del reproductor.
- El reproductor no se desconecta de la fuente de alimentación de CA (enchufe de pared) mientras esté conectado a la toma mural, incluso si el reproductor se encuentra apagado.
- Si no va a utilizar el reproductor durante mucho tiempo, asegúrese de desconectarlo de la toma mural. Para desconectar el cable de alimentación de CA (conductor de alimentación), tire del propio enchufe, nunca del cable.

Colocación

- Sitúe el reproductor en un lugar con ventilación adecuada para prevenir la acumulación de calor en su interior.
- No coloque el reproductor sobre una superficie mullida, como una alfombra, que pueda bloquear los orificios de ventilación de la parte inferior.
- No sitúe el reproductor en un lugar cercano a fuentes de calor, ni lo exponga a la luz directa del sol, polvo excesivo o vibraciones mecánicas.

Para evitar el deterioro de la calidad del sonido

- No toque las lentes del interior.

Funcionamiento

- Si se traslada el reproductor directamente de un lugar frío a uno cálido, o se sitúa en una habitación muy húmeda, puede condensarse humedad en las lentes contenidas en el reproductor. Si esto ocurre, el reproductor puede no funcionar correctamente. En este caso, retire el disco y deje el reproductor encendido durante una hora aproximadamente hasta que se evapore la humedad.

Ajuste del volumen

- No aumente el volumen en exceso mientras escucha una parte con entradas de nivel muy bajo o sin señales de audio. En caso contrario, los altavoces pueden dañarse cuando se reproduzca la parte de nivel más alto.

Inserción de los discos

- Es posible que el reproductor emita un sonido mecánico o de transmisión, lo cual indica que se están ajustando automáticamente los mecanismos internos con arreglo al disco insertado. También es posible que se oiga el sonido mecánico del reproductor si inserta un disco deformado.

Limpieza

- Limpie la unidad, el panel y los controles con un paño suave humedecido en una solución detergente poco concentrada. No utilice ningún tipo de estropajo o limpiador en polvo abrasivos, ni disolvente, como alcohol o bencina.

Transporte

- Asegúrese de retirar el disco de la bandeja.
- No olvide cerrar la bandeja de discos.

Si tiene alguna duda o le surge algún problema en relación al reproductor, póngase en contacto con el proveedor Sony más cercano.

Notas sobre los discos

Manejo de discos

- Para mantener limpio el disco, agárrelo por los bordes. No toque su superficie.
- No adhiera papel ni cinta sobre el disco.

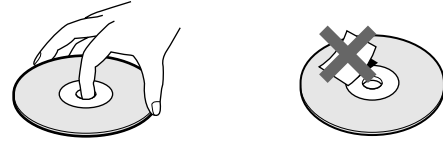

- Utilice solamente discos redondos. Si emplea discos con formas especiales (por ejemplo, con forma de estrella o de corazón, etc.), puede dañar el reproductor.
- No emplee discos con etiquetas adheridas, como discos usados o de alquiler.

Mantenimiento de discos

- No exponga el disco a la luz solar directa ni a fuentes de calor, como conductos de aire caliente.
- Después de la reproducción, guarde el disco en su caja. El disco podría dañarse si lo coloca sobre otro disco sin haberlo guardado en su caja.

Colocación de los discos en la bandeja

- Compruebe que coloca el disco correctamente de la bandeja. En caso contrario, el reproductor o el disco podría dañarse.

Limpieza

- Si el disco presenta huellas dactilares o polvo, es posible que la calidad de sonido sea inferior.
- Antes de realizar la reproducción, limpie el disco con un paño de limpieza. Hágalo desde el centro hacia los bordes.

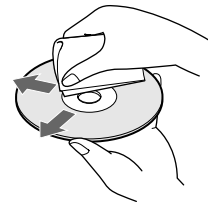

- Limpie el disco con un paño suave ligeramente humedecido con agua, y elimine la humedad con un paño seco.
- No utilice disolventes como bencina, diluyente, limpiadores para discos de vinilo o aerosoles antiestáticos.

Solución de problemas

Si le surge cualquiera de las siguientes dificultades mientras emplea el reproductor, utilice esta guía de solución de problemas para eliminar el problema. Si éste persiste, consulte con el proveedor Sony más próximo.

Ausencia de sonido.

- ➔ Compruebe que el reproductor esté correctamente conectado.
- ➔ Asegúrese de que emplea el amplificador correctamente.
- ➔ Cuando utilice los auriculares, ajuste el volumen con PHONE LEVEL.

Ausencia de sonido de los conectores DIGITAL (CD) OUT.

- ➔ Las señales de audio del CD Super Audio no pueden enviarse mediante los conectores DIGITAL (CD) OUT.

El disco no se reproduce.

- ➔ No hay ningún disco en el reproductor.
- ➔ Ha colocado el disco al revés en la bandeja.
- ➔ Coloque el disco en la bandeja con el lado de la etiqueta hacia arriba.
- ➔ El disco no está correctamente colocado. Vuelva a cargarlo.
- ➔ Limpie el disco (consulte la página 21).
- ➔ Se ha condensado humedad en el interior del reproductor. Extraiga el disco y deje el reproductor encendido durante una hora aproximadamente (consulte la página 20).
- ➔ Ha insertado un disco incompatible (consulte la página 11).

El mando a distancia no funciona.

- ➔ Elimine los obstáculos que haya entre el mando y el reproductor.
- ➔ Oriente el mando hacia el sensor de control remoto del reproductor.
- ➔ Si las pilas del mando disponen de poca energía, sustitúyalas por unas nuevas.

Especificaciones

Al reproducir un CD Super Audio

Margen de frecuencias de reproducción	2 Hz a 100 kHz
Respuesta de frecuencia	2 Hz a 50 kHz (-3 dB)
Rango dinámico	105 dB o más
Índice de distorsión armónica total	0,0012 % o menos
Fluctuación y trémolo	Valor de límite medible ($\pm 0,001$ % W. PEAK) o menos

Al reproducir un CD

Respuesta de frecuencia	2 Hz a 20 kHz
Rango dinámico	100 dB o más
Índice de distorsión armónica total	0,0017 % o menos
Fluctuación y trémolo	Valor de límite medible ($\pm 0,001$ % W. PEAK) o menos

Conector de salida

	Tipo de toma	Nivel de salida	Impedancia de carga
ANALOG OUT	Tomas fonográficas	2 Vrms (a 50 kilohmios)	Superior a 10 kilohmios
DIGITAL (CD) OUT OPTICAL*	Conector cuadrado de salida óptica	-18 dBm	(Longitud de onda de emisión de luz: 660 nm)
DIGITAL (CD) OUT COAXIAL*	Conector de salida coaxial	0,5 Vp-p	75 ohmios
PHONES	Toma de fono estéreo	20 mW	32 ohmios

*Envía únicamente las señales de audio del CD

Generales

Láser 5,47 μ W a 650 nm

*Esta salida es el valor medido a una distancia de unos 200 mm de la superficie de la lente objetiva de la recogida óptica.

Requisitos de alimentación

230 V CA, 50/60 Hz

Consumo de energía 26 W

Dimensiones (an/al/prf) 430 × 130 × 380 mm partes salientes incluidas

Peso (aprox.) 14,5 kg

Accesorios suministrados

Consulte la página 4.

Diseño y especificaciones sujetos a cambios sin previo aviso.

Índice alfabético

A

- Accesorios 4
- Amplificador (no suministrado) 5
- AMS (Sensor de música automático) 11
- ANALOG OUT 5

B

- Búsqueda
 - A alta velocidad 15
 - Búsqueda por hora 15
 - Mediante índices 15

C

- Cable
 - Conexión de audio 5
 - Digital coaxial 5
 - Digital óptico 5
- CD Super Audio 3, 10
- Colocación de discos 11
- Conexión
 - Alimentación 5
 - Componente de audio 5

D, E

- DIGITAL (CD) OUT 5

F, G, H, I, J, K

- Filtro digital 18

L

- Localización
 - ajustando la hora de inicio (Búsqueda por hora) 15
 - mediante la función de índice (Búsqueda mediante índices) 15
 - mediante la introducción del número de la pista 14
 - mientras controla el sonido (Búsqueda) 15
 - observando la indicación de tiempo (Búsqueda a alta velocidad) 15
 - una pista específica 14
 - un punto determinado 15

M, N, O

- Mando a distancia 9

P, Q

- Pausa de reproducción 12
- Pilas 4

R, S

- Repetición
 - Reproducción A-B 16
 - Reproducción de todas las pistas 16
 - Reproducción de 1 pista 16
- Reproducción
 - discos 11
 - introduciendo el número de la pista 14
 - pistas en orden aleatorio 17
 - repetida 16
- Reproducción aleatoria 17
- Reproducción de programa
 - Cambio del contenido del programa 18
 - cómo crear programas 17
 - Comprobación del contenido del programa 18

T, U

- Texto 12
- TOC 11

V, W, X, Y, Z

- Visualización de información 12

AVISO

Para evitar perigos de incêndio ou choques eléctricos, não exponha o aparelho à chuva ou humidade.

Para evitar choques eléctricos, não abra a caixa do aparelho. Os serviços de assistência só devem ser prestados por técnicos qualificados.

Este aparelho está classificado como um produto LASER CLASSE 1. A indicação CLASS 1 LASER PRODUCT MARKING está localizada na parte de fora do painel posterior do aparelho.

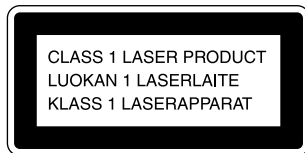

Esta etiqueta de advertência está localizada no interior do aparelho.



Não deite as pilhas para o lixo, disponha delas como desperdícios nocivos.

Bem-vindo!

Obrigado por ter adquirido o leitor de CD Super Audio da Sony. Antes de ligar o aparelho, leia este manual até ao fim e guarde-o para consultas futuras.

Este manual

As instruções deste manual referem-se ao modelo SCD-555ES.

Convenções

- As instruções deste manual descrevem os comandos do leitor. Também pode utilizar os controlos do telecomando se tiverem nomes idênticos ou semelhantes aos do leitor.
- Neste manual são utilizados os seguintes símbolos:



Indica que pode executar a tarefa utilizando o telecomando.



Apresenta sugestões para facilitar a tarefa.

Características

Reproduzir um CD Super Audio gravado no formato DSD

O formato DSD (Direct Stream Digital) é uma tecnologia utilizada nos CD Super Audio, que permite uma reprodução musical extremamente fiel ao original. O formato DSD, utiliza uma frequência de amostragem de 2,8224 MHz, 64 vezes superior à de um CD convencional e uma quantização de 1 bit, permitindo gravar quatro vezes mais informações de dados do que no formato PCM, utilizado na gravação de CD convencionais. Diferente do formato PCM que executa a digitalização e a interpolação dos dados através de filtros digitais, o formato DSD adota o processo de reprodução simples. Por outras palavras, o sinal digital A/D convertido a 1 bit só passa através de um filtro de passagem de baixas frequências analógico antes da reprodução. De um modo geral, o formato DSD permite obter, na teoria, uma gama de frequências extensa com mais de 100 kHz, bem como uma gama dinâmica extensa através da gama de frequência audível, proporcionando assim uma reprodução musical de alta qualidade e fiel ao som original. Para reproduzir um CD Super Audio gravado no formato DSD com uma qualidade excepcional, o SCD-555ES utiliza um decodificador DSD extremamente recente e um sistema de conversão D/A, bem como um chassis e um mecanismo de carregamento especialmente concebido para este aparelho.

Reproduzir um CD convencional com a mais alta qualidade

O SCD-555ES também pode reproduzir um CD convencional com uma qualidade muito superior a um leitor de CD convencional. Para obter uma melhor qualidade, o SCD-555ES utiliza diversas tecnologias avançadas. Por exemplo, para a reprodução de CD, existe um filtro digital de coeficiente variável (V.C.) com precisão de 24 bits (consulte a página 18). Seleccionando um dos cinco filtros com características de corte diferentes, pode regular a qualidade da tonalidade do som de acordo com a fonte ou o sistema de som que estiver a utilizar.

Outras precauções

- Num CD Super Audio, pode marcar no máximo 255 números de faixas/marcas de indexação. Esta função está incluída no modelo SCD-555ES.
- O telecomando fornecido pode controlar um SCD-555ES e um leitor de CD convencional da Sony.

ÍNDICE

Preparativos 4

- Antes de fazer as ligações 4
- Ligar os componentes de áudio 5

Localização e funções das peças 6

- Descrição das peças do painel frontal 6
- Descrição das peças do painel posterior 8
- Descrições das peças do telecomando 9

Ouvir os discos 10

- Tipos de disco compatíveis 10
- Ouvir um disco 11
- Utilizar o visor 12
- Localizar uma faixa específica 14
- Localizar um ponto específico de uma faixa 15
- Reproduzir faixas repetidamente 16
- Reproduzir faixas por ordem aleatória (reprodução aleatória) 17
- Criar um programa (reprodução programada) 17
- Ouvir um CD utilizando um filtro (função de filtro digital) 18

Informações adicionais 20

- Precauções 20
- Notas sobre os discos 21
- Deteção de avarias 22
- Características técnicas 22
- Índice 23

Preparativos

Este capítulo descreve os acessórios fornecidos e a ligação dos diversos componentes de som ao leitor de CD Super Audio. Leia atentamente este capítulo antes de ligar qualquer componente ao leitor.

Antes de fazer as ligações

Verificar os acessórios fornecidos

O leitor é fornecido com os acessórios seguintes:

- Cabo de ligação de áudio (tomada RCA × 2 ↔ tomada RCA × 2) (1)
- Cabo de alimentação (1)
- Telecomando RM-SX90 (1)
- Pilhas R06 (tamanho-AA) (2)

Colocar as pilhas no telecomando

Introduza duas pilhas R06 (tamanho AA) no compartimento de pilhas com os pólos + e – colocados de acordo com as marcas. Quando utilizar o telecomando, aponte-o para o sensor remoto  do leitor.

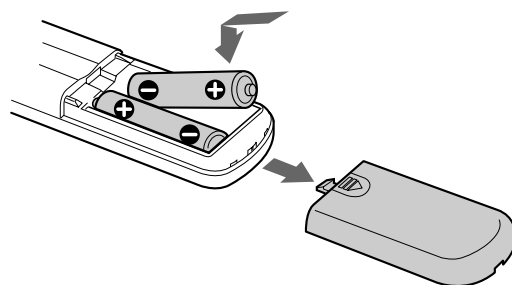

Quando deve substituir as pilhas

Em condições normais de utilização as pilhas devem durar cerca de seis meses. Quando o telecomando deixar de funcionar, coloque pilhas novas.

Notas

- Não deixe o telecomando num local demasiado quente ou húmido.
- Não deixe cair objectos estranhos dentro do telecomando, sobretudo quando substituir as pilhas.
- Não misture pilhas novas com pilhas usadas.
- Não exponha o sensor remoto à luz solar directa ou à luz de candeeiros. Se o fizer, pode provocar uma avaria.
- Se não quiser utilizar o telecomando durante muito tempo, retire as pilhas, e deste modo, evita que sejam danificadas devido a um possível derramamento do respectivo líquido e consequente corrosão.

Ligar os componentes de áudio

Ligue o leitor de CD Super Audio a um componente de áudio. Desligue todos os componentes antes de fazer as ligações e verifique se estão bem feitas para evitar interferências.

Fazer a ligação utilizando as tomadas ANALOG OUT

Para fazer esta ligação utilize um cabo de áudio. Verifique se as cores dos pinos correspondem às das tomadas: branco (esquerdo) a branco e vermelho (direito) a vermelho.

Cabo de ligação de áudio (fornecido)

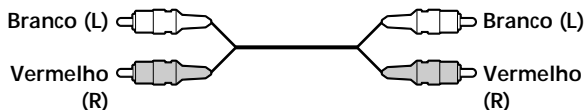

Ligação através do conector DIGITAL (CD) OUT OPTICAL

Para fazer esta ligação, utilize um cabo óptico-digital. Quando ligar um cabo óptico-digital ao conector DIGITAL (CD) OUT OPTICAL, retire a protecção dos conectores e empurre as fichas do cabo até encaixarem.

Tenha cuidado para não dobrar ou torcer o cabo óptico.

Cabo óptico-digital (não fornecido)



Nota

Só os sinais de áudio dos CD convencionais podem ser emitidos a partir dos conectores DIGITAL (CD) OUT. Os sinais do Super Audio CD não podem ser emitidos através dos conectores DIGITAL (CD) OUT.

Ligação através do conector DIGITAL (CD) OUT COAXIAL

Utilize um cabo digital coaxial para ligar os componentes de áudio equipado com conectores de entrada digital coaxial.

Cabo digital coaxial (não fornecido)

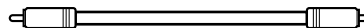

Nota

Só os sinais de áudio dos CD convencionais podem ser emitidos a partir dos conectores DIGITAL (CD) OUT. Os sinais do CD Super Audio não podem ser emitidos através dos conectores DIGITAL (CD) OUT.

Ligação do aparelho



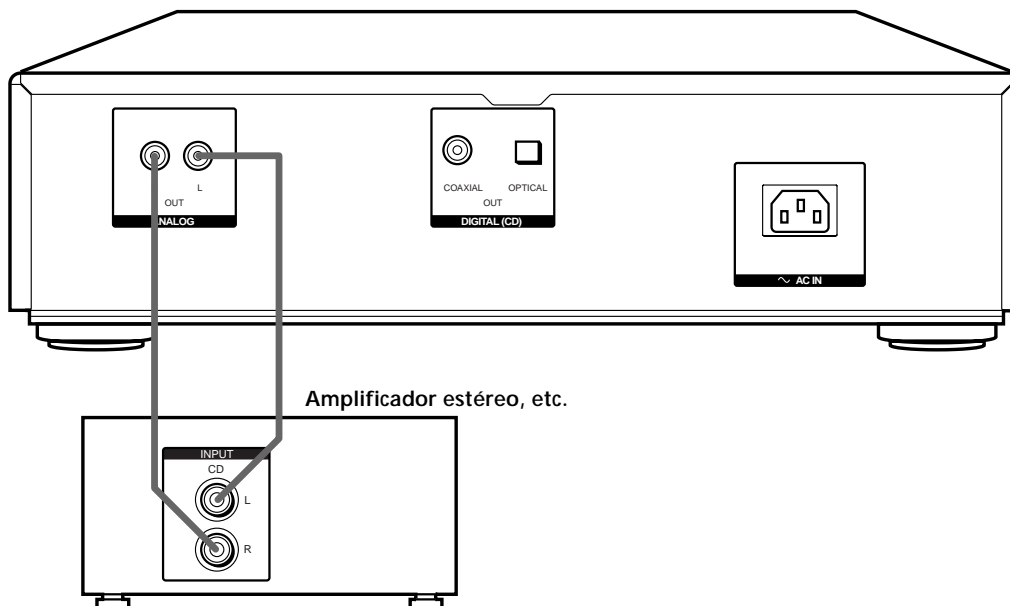
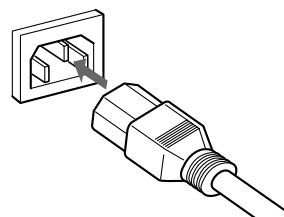





Ligue o cabo de alimentação fornecido ao terminal AC IN do leitor e à tomada de corrente.



Localização e funções das peças

Este capítulo descreve a localização e as funções das várias teclas e controlos que se encontram nos painéis frontal e posterior do aparelho e no telecomando fornecido. Nas páginas indicadas entre parêntesis existem informações mais pormenorizadas. Também inclui explicações sobre as informações que aparecem no visor.

Descrição das peças do painel frontal

- 1 Interruptor POWER (11)**
Carregue para ligar/desligar o leitor.
- 2 Sensor remoto  (4)**
- 3 Tabuleiro de discos (11)**
Carregue em  OPEN/CLOSE para abrir/fechar o tabuleiro de discos.
- 4 Tecla  OPEN/CLOSE (11)**
Carregue para abrir/fechar o tabuleiro de discos.
- 5 Tecla  (12)**
Carregue para parar a reprodução.
- 6 Tecla  (12)**
Carregue para activar o modo de pausa de reprodução.
Indicador 
Acende-se durante a pausa.
- 7 Tecla  (11)**
Carregue para iniciar a reprodução.
Indicador 
Acende-se durante a reprodução.

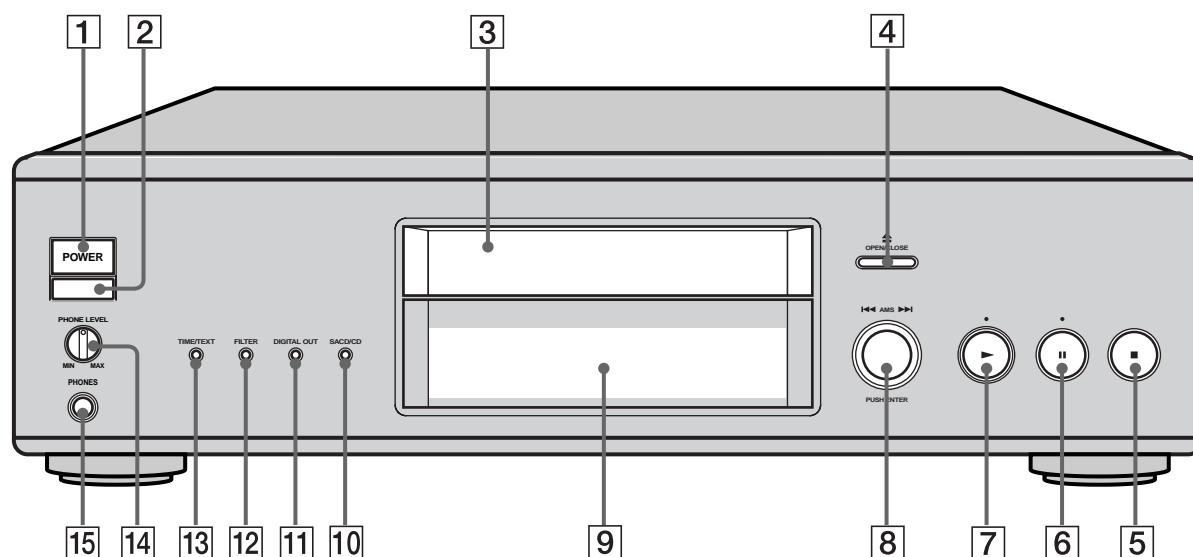

8 Botão rotativo <<AMS>> (AMS: Sensor automático de música) (11)

Quando rodar o botão <<AMS>> para a esquerda com um clique, volta à faixa anterior; quando rodar o botão <<AMS>> para a direita com um clique, passa para a faixa seguinte.

9 Visor (12)

Mostra informações.

10 Tecla SACT/CD (com um indicador luminoso) (11)

Sempre que carregar na tecla durante o carregamento do disco híbrido (página 11), a camada alterna de a camada HD (o indicador luminoso acende-se) para a camada CD (o indicador luminoso apaga-se).

11 Tecla DIGITAL OUT (com um indicador luminoso) (5)

Carregue quando houver um componente ligado aos conectores DIGITAL (CD) OUT. Sempre que carregar na tecla, o modo DIGITAL OUT alterna entre ON (os sinais digitais podem ser transmitidos/o indicador luminoso acende-se) e OFF (os sinais digitais não podem ser transmitidos/o indicador luminoso apaga-se). O sinal digital só pode ser transmitido quando reproduzir um CD.

12 Tecla FILTER (18)

Carregue para seleccionar o tipo de filtro digital ao reproduzir um CD.

13 Tecla TIME/TEXT (12)

Sempre que carregar na tecla, o tempo de reprodução da faixa, o tempo total restante do disco, ou as informações de texto (TEXT) aparecem no visor.

14 PHONE LEVEL

Regula o volume dos auscultadores.

15 PHONES

Liga os auscultadores.

Descrição das peças do painel posterior

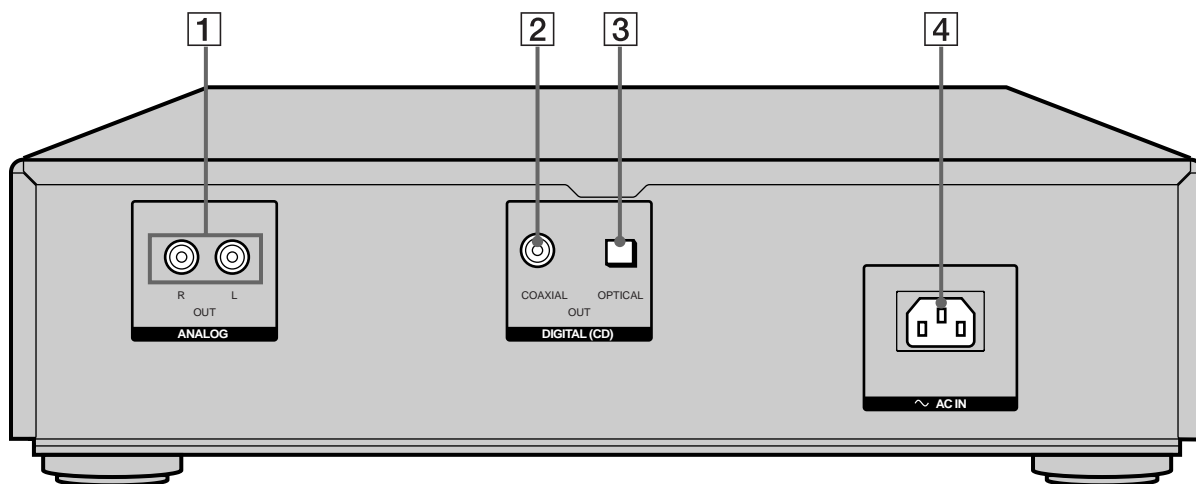

1 Jack ANALOG OUT (5)

Ligue a um componente de áudio, utilizando o cabo de ligação de áudio.

2 Conector DIGITAL (CD) OUT COAXIAL (5)

Ligue a um componente de áudio, utilizando um cabo coaxial digital.

3 Conector DIGITAL (CD) OUT OPTICAL (5)

Ligue a um componente de áudio, utilizando um cabo óptico digital.

4 Terminal AC IN (5)

Ligue o cabo de alimentação à tomada de corrente.

Nota

A saída dos sinais de áudio do CD só é possível a partir dos conectores DIGITAL (CD) OUT mostrados em **2** e **3**. A saída dos sinais do CD Super Audio não pode ser feita através de DIGITAL (CD) OUT.

Descrições das peças do telecomando

- 1 Tecla CONTINUE (17)**
Carregue para retomar a reprodução normal a partir de uma reprodução aleatória ou de uma reprodução programada.
Tecla SHUFFLE (17)
Carregue para seleccionar a reprodução aleatória.
Tecla PROGRAM (17)
Carregue para seleccionar a reprodução programada.
- 2 Tecla SACD/CD (11)**
Sempre que carregar na tecla durante o carregamento do disco híbrido (página 11), a camada alterna de uma camada HD (o indicador luminoso SACD/CD acende-se) para uma camada CD (o indicador luminoso SACD/CD apaga-se).
- 3 Tecla DISPLAY MODE (13)**
Carregue para desactivar a apresentação de informações.
- 4 Teclas numéricas (14)**
Carregue para introduzir os números das faixas.
- 5 Tecla >10 (14)**
Carregue para localizar uma faixa com um número superior a 10.
- 6 Tecla REPEAT (16)**
Carregue várias vezes para reproduzir todas as faixas ou apenas uma faixa do disco.
- 7 Tecla ▷ (11)**
Carregue para iniciar a reprodução.
Tecla || (12)
Carregue para activar o modo de pausa de reprodução.
Tecla ■ (12)
Carregue para parar a reprodução.
- 8 Teclas AMS ◀◀/▶▶ (AMS: Sensor automático de música) (14)**
Carregue para localizar uma determinada faixa.
- 9 Teclas ◀▶ (15)**
Carregue para localizar parte de uma faixa que pretenda reproduzir.
- 10 Teclas INDEX ◀/▶ (15)**
Carregue para localizar um ponto específico com marca de indexação ao reproduzir um disco com marcas de indexação.

- 11 Tecla TIME/TEXT (12)**
Sempre que carregar na tecla, o tempo de reprodução da faixa, o tempo total restante do disco, ou as informações de texto (TEXT) aparecem no visor.
- 12 Tecla LANGUAGE (14)**
Carregue para alterar o idioma apresentado, se o disco TEXT tiver vários idiomas.
- 13 Tecla DIGITAL FILTER (18)**
Carregue para seleccionar o tipo de filtro digital ao reproduzir um CD.
- 14 Tecla CLEAR (17)**
Carregue para apagar o número de uma faixa programada.
- 15 Tecla CHECK (18)**
Carregue para verificar a ordem programada.
- 16 Tecla A↔B (16)**
Carregue para seleccionar a repetição A-B.

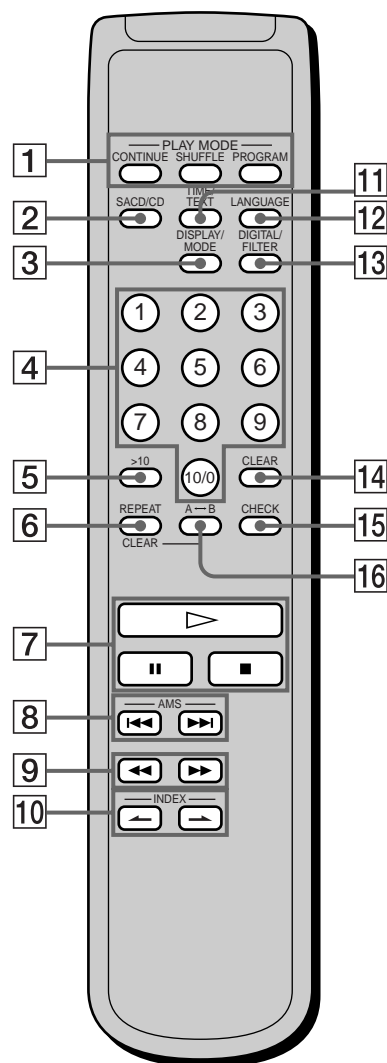

Ouvir os discos

Este capítulo descreve várias maneiras de reproduzir discos.

Tipos de disco compatíveis

Neste leitor pode ouvir o tipo de discos seguintes. Dependendo do tipo de disco que pretende ouvir, seleccione o indicador adequado carregando em SACD/CD no painel frontal do leitor ou no telecomando (páginas 11).

CD Super Audio (disco com uma só camada)

Este disco é constituído por uma só camada HD*. Carregue várias vezes em SACD/CD até a indicação "SUPER AUDIO CD" aparecer no visor (o indicador luminoso SACD/CD acende-se).

*Camada de alta densidade para o CD Super Audio

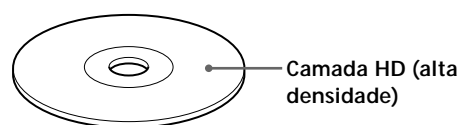

CD Super Audio (disco com duas camadas)

Este disco é constituído por duas camadas HD e pode ser reproduzido durante longos períodos.

Carregue várias vezes em SACD/CD até a indicação "SUPER AUDIO CD" aparecer no visor (o indicador luminoso SACD/CD acende-se).

Se o disco com duas camadas for constituído por duas camadas HD apenas num lado, não é necessário virá-lo.

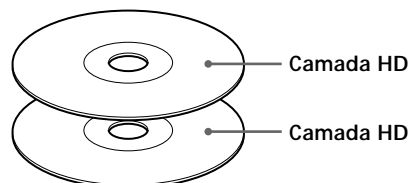

CD convencional

Este formato de disco é o formato normal.

Carregue várias vezes em SACD/CD até a indicação "CD" ap (o indicador luminoso SACD/CD apaga-se).

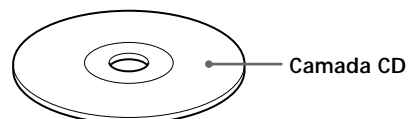

CD Super Audio + CD (disco híbrido)

Este disco é constituído por uma camada HD e uma camada CD. Carregue em SACD/CD para seleccionar a camada que quer ouvir. Como as duas camadas se encontram no mesmo lado, não é necessário voltar o disco. Pode reproduzir a camada CD utilizando um leitor de CD convencional.

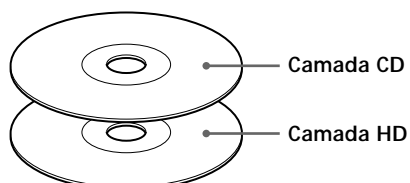

Discos incompatíveis

Este leitor não pode reproduzir os discos indicados abaixo. Se tentar ouvi-los, aparece a mensagem de erro "TOC Error" ou "NO DISC" ou não consegue ouvir o som.

- CD-ROM
- DVD etc.

Ouvir um disco

As operações para a reprodução normal e as operações básicas durante a reprodução são explicadas abaixo.

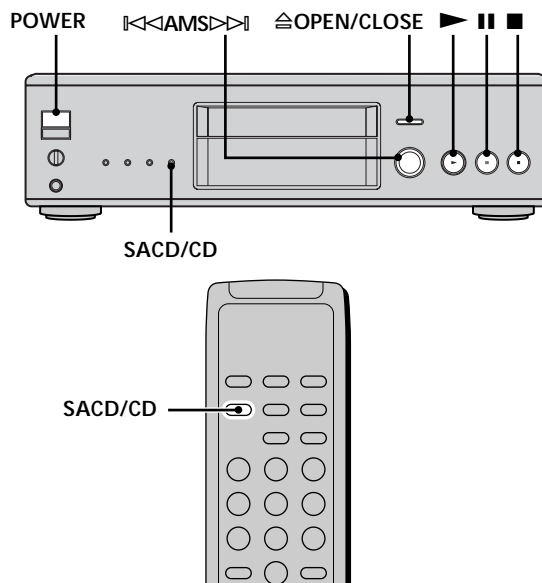

- 1 Ligue o amplificador. Reduza o volume de som para o mínimo.
- 2 Seccione a posição do leitor que está a utilizar o selector de entrada do amplificador.
- 3 Carregue em POWER para ligar o leitor.
- 4 Carregue em \cong OPEN/CLOSE para abrir o tabuleiro de discos e coloque um disco no tabuleiro.

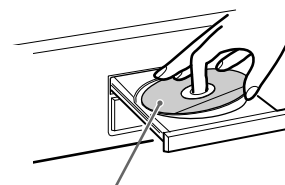

Com a etiqueta voltada para cima

- 5 Carregue em SACD/CD no painel frontal do leitor ou no telecomando para seleccionar SACD ou CD. Sempre que carregar na tecla, o indicador luminoso SACD/CD acende-se (SACD) e apaga-se (CD) alternadamente. A selecção do tipo de disco depende do disco que quer ouvir. Para obter mais informações sobre o tipo de disco, consulte a página 10.
- 6 Carregue em \blacktriangleright . A reprodução começa a partir da primeira faixa. Para começar a reproduzir a partir de uma determinada faixa, carregue em $\lll\text{AMS}\ggg$ para seleccionar o número da faixa e depois carregue em \blacktriangleright .
- 7 Regule o volume no amplificador.

Ouvir um disco

Operações básicas durante a reprodução

Para	Carregue em
Parar a reprodução	■
Fazer uma pausa na reprodução	
Retomar a reprodução após uma pausa	ou ►
Localizar uma faixa seguinte	Rode o botão ◀◀AMS▶▶ no sentido dos ponteiros do relógio
Localizar uma faixa anterior ou o início da faixa actual	Rode o botão ◀◀AMS▶▶ no sentido contrário dos ponteiros do relógio
Ejectar o disco	⊞ OPEN/CLOSE

💡 Se ligar o leitor com um disco no tabuleiro

A reprodução inicia-se automaticamente. Se incorporar um cronómetro no leitor, pode programar o início da reprodução de um disco para quando quiser.

💡 Se estiver a reproduzir um disco híbrido e quiser seleccionar uma camada que pretenda ouvir (página 11)

Depois de interromper a reprodução com ■, carregue várias vezes em SACD/CD para acender o indicador "SUPER AUDIO CD" ou "CD".

Se colocar um disco que não seja Híbrido (página 11), o tipo do disco é automaticamente detectado independentemente da posição em que se encontre o selector SACD.

Nota

Durante a reprodução, aumente gradualmente o volume de som começando no nível mais baixo. A saída deste aparelho pode ocultar as larguras das bandas que estão fora do intervalo de audição normal. Isto pode provocar danos nas colunas ou lesões nos ouvidos.

Utilizar o visor

O visor mostra várias informações sobre o disco ou a faixa que está a reproduzir. Esta secção descreve as informações que aparecem para cada estado de reprodução.

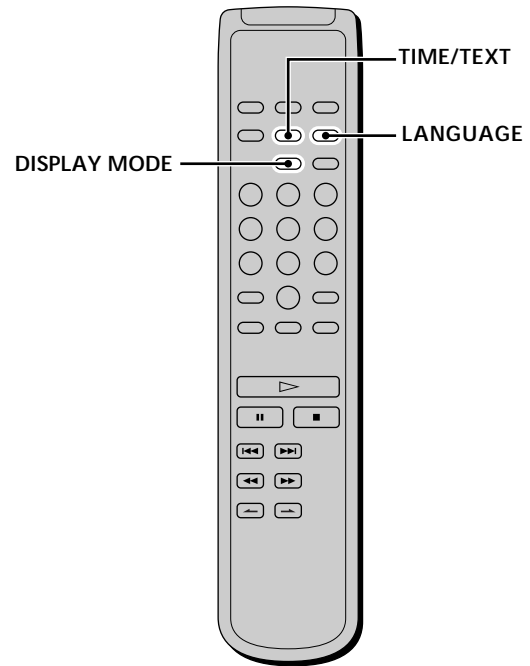

Mostrar informações com o leitor em modo de interrupção

Carregue em TIME/TEXT no painel frontal do leitor ou no telecomando.

O visor mostra o número total de faixas, o tempo total de reprodução e a lista de músicas do disco.

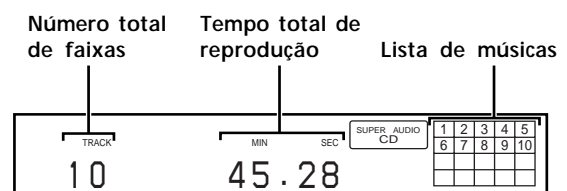

Mostrar informações durante a reprodução

Carregue em TIME/TEXT no painel frontal do leitor ou no telecomando.

Sempre que carregar na tecla, o número e o tempo decorrido da faixa actual, o tempo restante ou o tempo total restante do disco aparece no visor.

Número da faixa actual e tempo de reprodução decorrido (visor predefinido)



Carregue em TIME/TEXT

Número da faixa actual e tempo de reprodução restante



Carregue em TIME/TEXT

Tempo total restante do disco



Carregue em TIME/TEXT

Desactivar a apresentação de informações no visor

Sempre que carregar em DISPLAY MODE no telecomando durante a reprodução de um disco, o visor acende e apaga-se alternadamente. Mesmo que esteja desactivado, o visor é activado se fizer uma pausa ou parar a reprodução. Quando retomar a reprodução, o visor volta a ser desactivado.

Se carregar em DISPLAY MODE para desactivar o visor, antes de iniciar a reprodução, aparece a indicação "DISPLAY OFF"; se carregar na tecla para activar o visor, aparece a indicação "DISPLAY ON".

Mostrar as informações de um disco TEXT

Os discos TEXT contêm informações como, por exemplo, o nome do disco ou do cantor/a, e também os sinais de audio. Este leitor pode mostrar o nome do disco, o nome do cantor/a e o título da faixa actual como informações em TEXT.

Quando o leitor detecta um disco TEXT, aparece a indicação "TEXT" no visor. Se se tratar de um disco TEXT com vários idiomas, as mensagens "TEXT" e "MULTI" aparecem no visor. Para ver as informações noutra idioma, consulte "Mostrar as informações de um disco TEXT noutros idiomas" na página 14.

Mostrar as informações de um disco TEXT em modo de interrupção

Carregue em TIME/TEXT no painel frontal do leitor ou no telecomando.

Sempre que carregar nesta tecla, o nome do disco ou do cantor/a aparece no visor. Se seleccionar o nome do cantor/a, a mensagem "ARTIST" aparece no visor.

- Antes de iniciar a reprodução

Título do disco

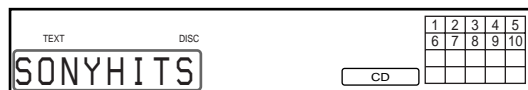

Carregue em TIME/TEXT

Nome do artista



Carregue em TIME/TEXT

Número total de faixas e tempo total de reprodução



Carregue em TIME/TEXT

Mostrar as informações de um disco TEXT durante a reprodução

O nome da faixa actual aparece no visor. Se o nome do disco tiver mais do que 15 caracteres, os primeiros 14 caracteres permanecem no visor, depois passar o nome todo.

- Durante a reprodução de um disco

Título da faixa



Carregue em TIME/TEXT

Tempo de reprodução da faixa actual



Carregue em TIME/TEXT

Tempo restante na faixa actual



Carregue em TIME/TEXT

Tempo restante no disco



Carregue em TIME/TEXT

Ouvir os discos

Utilizar o visor

Notas

- O visor pode não mostrar todos os caracteres; tudo depende do disco.
- Este leitor só pode mostrar o nome do disco, o nome do cantor/a e os nomes das faixas de discos TEXT. Não é possível ver todas as outras informações.

Mostrar as informações de um disco TEXT noutros idiomas

Se o disco TEXT suportar vários idiomas, pode alterar o idioma apresentado no visor. Se o leitor detectar um disco TEXT deste tipo, as mensagens "TEXT" e "MULTI" aparecem no visor. Altere o idioma seguindo os procedimentos indicados abaixo.

- 1 Em modo de interrupção, carregue em LANGUAGE.**
O idioma actual seleccionado (English, French, German etc.) começa a piscar no visor.
Se o leitor não conseguir mostrar o idioma utilizado num disco TEXT, aparece a indicação "Other Lang" no visor.
- 2 Carregue várias vezes em LANGUAGE até aparecer o idioma desejado no visor.**
- 3 Carregue em TIME/TEXT.**
As informações aparecem no idioma seleccionado.

Notas

- Se o disco TEXT for memorizado num idioma, o nome desse idioma aparece durante alguns segundos no visor quando carrega em LANGUAGE.
- Se carregar em LANGUAGE durante a reprodução de um disco TEXT, o nome do idioma actualmente seleccionado aparece durante alguns segundos no visor.

Localizar uma faixa específica

Durante o modo de interrupção ou de reprodução, pode localizar qualquer faixa que pretenda reproduzir.

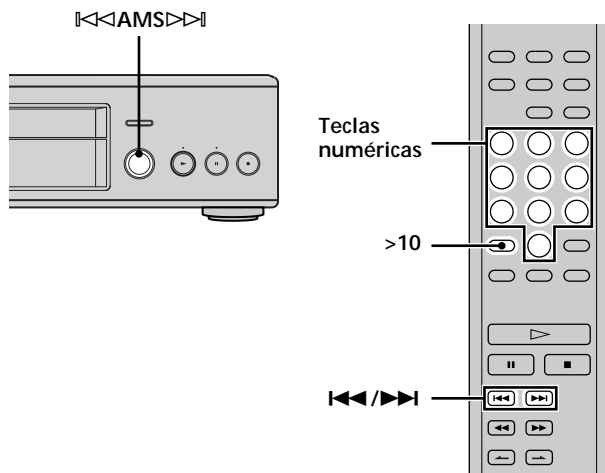

Para localizar	Tem de
A faixa ou faixas seguintes	Rodar o botão <<AMS>> no sentido dos ponteiros do relógio até encontrar a faixa. Se utilizar o telecomando, carregue várias vezes em >>> até encontrar a faixa.
A faixa actual ou as faixas anteriores	Rodar o botão <<AMS>> no sentido contrário dos ponteiros do relógio até encontrar a faixa. Se utilizar o telecomando, carregue várias vezes em <<< até encontrar a faixa.
Directamente uma faixa específica	Rodar o botão <<AMS>> até encontrar o número da faixa que pretende. Se utilizar o telecomando, carregue várias vezes em <<< ou >>> até encontrar a faixa.

Localizar uma faixa directamente introduzindo o número da faixa

Carregue nas teclas numéricas para introduzir o número da faixa.

 Para introduzir um número de faixa superior a 11 

- 1 Carregue em >10.**
- 2 Introduza os algarismos correspondentes.**
Para introduzir 0, carregue em 10/0.

Exemplos:

- Para reproduzir a faixa 30, carregue em >10, em 3 e por último em 10/0.
- Para reproduzir a faixa 100, carregue duas vezes em >10, em 1 e por último duas vezes em 10/0.

Localizar um ponto específico de uma faixa

Pode localizar um determinado ponto numa faixa durante o modo de reprodução ou de pausa de reprodução.

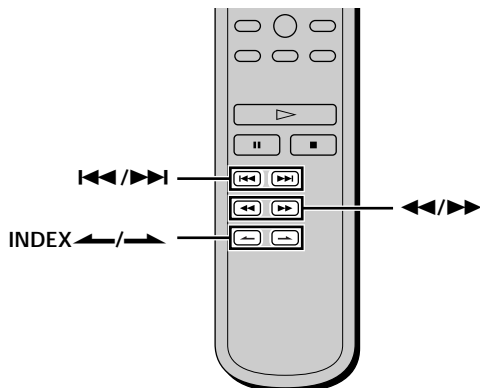

Localizar um ponto enquanto controla o som (procura)

Carregue sem soltar em **◀◀/▶▶** durante a reprodução.

Ouve-se o som intervaladamente à medida que o disco avança ou recua.

Quando chegar ao ponto pretendido, solte a tecla.

Localizar um ponto ao observar a indicação de tempo (procura a alta velocidade)

Carregue em **◀◀/▶▶** durante a pausa.

Não se ouve o som.

 Se a mensagem "Over!!" aparecer no visor

O disco chegou ao fim. Carregue em **◀◀◀** ou em **◀◀** para recuar.

Nota

Pode não ser possível controlar faixas com uma duração de alguns segundos. Neste caso, o leitor pode não conseguir fazer uma procura correcta.

Localizar um ponto com a função de indexação (procura de indexação)

Carregue várias vezes em **INDEX▶** ou em **INDEX◀** no modo de reprodução ou de pausa de reprodução.

 O que é uma indexação?

Alguns SACD ou CDs têm um sistema de marcas de indexação que divide as faixas ou os discos em segmentos mais pequenos. Isto é particularmente útil para localizar um determinado ponto numa faixa muito longa (como acontece, por exemplo, em música clássica). A função de procura avançada só funciona com discos indexados, à venda no mercado (indicado normalmente na etiqueta).

Localizar um ponto através da programação da hora de início (função "Time Search" - procura da hora)

1. Carregue em **◀◀/▶▶** para seleccionar a faixa desejada no modo de paragem.
2. Carregue em **◀◀/▶▶** para programar a hora de início da reprodução olhando para o visor. Pode acertar a hora a partir do início da faixa desejada se carregar primeiro em **▶▶** ou acertar a hora a partir do fim da faixa desejada se carregar em **◀◀**.

TRACK	MIN	SEC	SUPER AUDIO CD	1	2	3	4	5
5	2	57		6	7	8	9	10

3. Carregue em **▷**.

A reprodução inicia-se à hora indicada na procura da hora.

Reproduzir faixas repetidamente

Pode reproduzir um disco inteiro ou partes do mesmo, repetidamente. Esta função pode ser utilizada com a reprodução aleatória de modo a repetir todas as faixas por ordem aleatória (página 17) ou com a reprodução programada de modo a repetir todas as faixas de um programa (página 17). Também pode repetir uma determinada faixa ou parte de uma faixa.

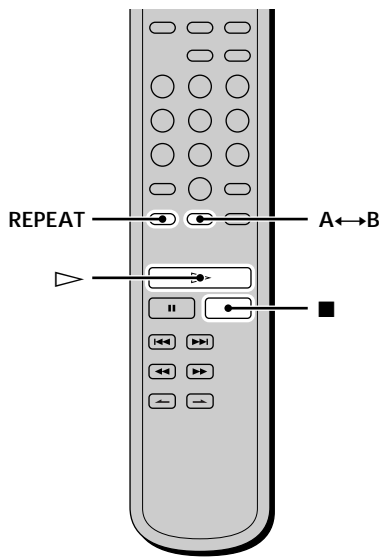

Ouvir os discos

Nota

Se desligar o leitor ou retirar a ficha da tomada, o leitor guarda a última programação de repetição ("REPEAT" ou "REPEAT 1") e chama-a novamente quando voltar a ligar o leitor. No entanto, a programação de repetição A-B será cancelada se desligar o leitor ou retirar a ficha da tomada.

Repetir todas as faixas do disco (repetição de todas as faixas)

Carregue uma vez em REPEAT e depois em ▷. A indicação "REPEAT" aparece no visor e a reprodução de todas as faixas inicia-se. A reprodução repetida muda consoante o modo de reprodução seleccionado.

Se o modo de reprodução for	O leitor repete
Normal (página 11)	Todas as faixas em sequência
Aleatória (página 17)	Todas as faixas por ordem aleatória
Programada (página 17)	Todas as faixas do programa em sequência

Para interromper a reprodução de todas as faixas
Carregue em ■.

Para retomar a reprodução normal

Carregue várias vezes em REPEAT até desaparecer a indicação "REPEAT" do visor.

Repetir a faixa actual (repetição 1)

Durante a reprodução da faixa que pretende repetir, carregue várias vezes em REPEAT até aparecer a indicação "REPEAT 1" no visor.

A repetição 1 inicia-se.

Para interromper a repetição 1

Carregue em ■.

Para retomar a reprodução normal

Carregue várias vezes em REPEAT até desaparecer a indicação "REPEAT" do visor.

Repetir uma determinada parte de uma faixa (repetição A-B)

Pode especificar a parte de uma faixa cuja reprodução pretende repetir. A parte especificada só pode pertencer a uma única faixa.

- 1 Durante a reprodução, carregue em A↔B no ponto de início (ponto A) da parte que pretende repetir.**
A indicação "REPEAT" aparece e "A" começa a piscar no visor.
- 2 Continue a reproduzir a faixa (ou carregue em ►►) até localizar o ponto final (ponto B) e depois carregue em A↔B.**
A indicação "REPEAT A-B" aparece no visor e a repetição A-B inicia-se.

Para interromper a repetição A-B e retomar a reprodução normal

Carregue em REPEAT ou em ■.

 Pode especificar um novo ponto de início e um novo ponto final durante a repetição A-B

Pode substituir o ponto final actual por um novo ponto de início e depois especificar um novo ponto final para repetir outra parte imediatamente a seguir à parte actual.

- 1 Durante a repetição A-B, carregue em A↔B.**
O ponto final actual é substituído pelo novo ponto de início (ponto A).
A indicação "REPEAT" acende e "A" começa a piscar no visor.
- 2 Localize o novo ponto final (ponto B) e carregue em A↔B.**
A indicação "REPEAT A-B" acende e o leitor começa a repetir a nova parte especificada.
Quando quiser recomençar a partir do ponto de início A, carregue em ▷ durante a repetição A↔B.

Reproduzir faixas por ordem aleatória (reprodução aleatória)

Se seleccionar a reprodução aleatória, o leitor reproduz todas as faixas do disco por ordem aleatória.

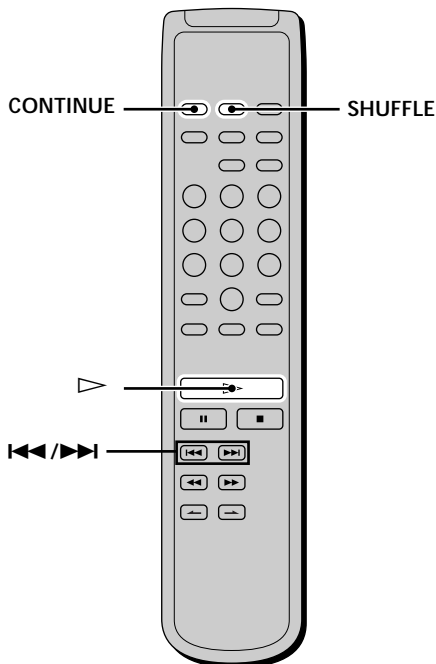

- 1 No modo de interrupção, carregue em SHUFFLE.
- 2 Carregue em .
A reprodução aleatória inicia-se.
A indicação "R" aparece enquanto o leitor está a reproduzir as faixas por ordem aleatória. O leitor interrompe a operação depois de reproduzir todas as faixas por uma vez.

Para retomar a reprodução normal

Carregue em CONTINUE.

 Pode localizar faixas durante a reprodução aleatória

Carregue em  para localizar a faixa seguinte ou em  para localizar o início da faixa actual. O leitor não volta às faixas que já foram reproduzidas.

Criar um programa (reprodução programada)

Pode escolher as suas faixas preferidas e especificar a ordem de reprodução num programa com um máximo de 32 faixas.

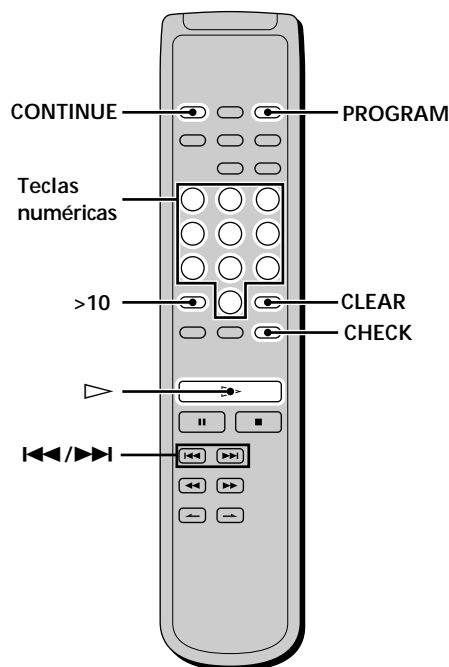

- 1 Com o leitor parado, carregue em PROGRAM.
A indicação "PROGRAM" aparece no visor.
- 2 Introduza o número da faixa com as teclas numéricas.
Se introduziu o número de faixa errado
Carregue em CLEAR para apagar o número da faixa e introduza novamente o número de faixa correcto com as teclas numéricas.
Para seleccionar um número de faixa superior a 11
Carregue em >10 (página 14).
- 3 Repita o passo 2 para introduzir outras faixas.
Sempre que introduzir o número de uma faixa, o tempo total do programa aparece no visor.
- 4 Carregue em .
A reprodução programada inicia-se.

Para retomar a reprodução normal

Carregue em CONTINUE.

 O programa permanece em memória mesmo depois da conclusão da reprodução programada

Carregue em  para voltar a reproduzir a partir do início do programa. O programa permanece na memória mesmo depois de ter interrompido a reprodução.

Criar um programa (reprodução programada)

Notas

- Se programar sequencialmente faixas não consecutivas (i.e. 1, 3, 5, etc.), o tempo de reprodução real pode tornar-se mais extenso do que o tempo de reprodução total mostrado no visor.
- Se desligar o leitor, retirar a ficha da tomada ou carregar em \cong OPEN/CLOSE o programa é apagado.

Verificar o conteúdo do programa

Carregue em CHECK antes ou durante a reprodução.

Sempre que carregar na tecla, os números das faixas aparecem no visor pela ordem de programação. Se carregar em CHECK durante a reprodução, o número da faixa aparece a partir dos números de faixas seguintes da faixa que está a ser reproduzida.

Alterar o conteúdo do programa

No modo de interrupção, pode alterar o conteúdo do programa.

Para	Faça o seguinte:
Apagar uma faixa	<ol style="list-style-type: none"> 1 Carregue várias vezes em CHECK até aparecer o número da faixa que pretende apagar. 2 Carregue em CLEAR.
Apagar a última faixa do programa	Carregue em CLEAR. Sempre que carregar nesta tecla, a última faixa do programa é apagada.
Adicionar faixas ao final do programa	Carregue em \lll / \ggg para seleccionar a faixa que pretende adicionar e depois carregue em PROGRAM. Se utilizar o telecomando, carregue na tecla numérica correspondente ao número da faixa que pretende adicionar.
Apagar todas as faixas	Carregue sem soltar em CLEAR até aparecer indicação "Prog Clear".

Ouvir um CD utilizando um filtro (função de filtro digital)

Este leitor está equipado com um filtro digital de coeficiente variável (V.C.*). Se seleccionar um dos cinco tipos de filtros ("STD", "1", "2", "3" ou "4"), pode regular o som de modo a adaptá-lo à sala e à fonte musical.

* V.C. é uma marca comercial da Variable Coefficient.

Para obter mais informações, consulte "O que é um filtro digital de coeficiente variável (V.C.)?" (página 19)

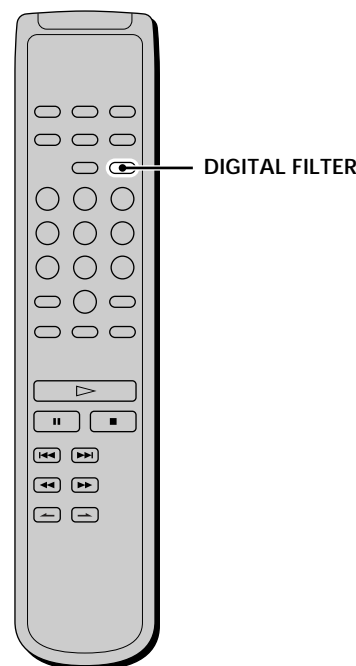
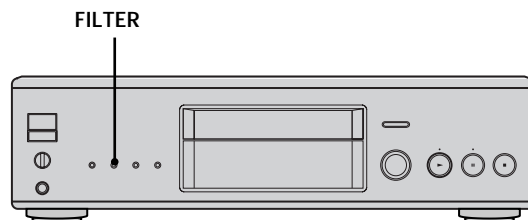

Carregue várias vezes em FILTER no painel frontal do leitor ou em DIGITAL FILTER no telecomando até o tipo de filtro desejado aparecer no visor.

Se carregar em FILTER ou DIGITAL FILTER para mudar o tipo de filtros durante a reprodução, o som é interrompido por momentos.

Notas

- Os filtros digitais só funcionam quando se reproduzem CDs comuns. Não pode seleccionar o filtro digital ao reproduzir um CD Super Audio.
- Se carregar em FILTER ou DIGITAL FILTER durante a reprodução de um CD Super Audio, a indicação "<CD ONLY>" aparece no visor e o filtro digital não funciona.

Características de cada filtro digital

Conteúdo e características dos cinco filtros digitais:

STD: Standard (atenuação acentuada)

Dispõe de um intervalo de frequência e de uma representação espacial amplos e é o filtro com mais capacidade para guardar informações, entre os cinco. Adequado para a reprodução de música clássica.

1 : Nítido (atenuação gradual)

Permite que o som seja reproduzido de forma suave, potente e nítida. Adequado para a reprodução de bandas e vozes de jazz.

2 : Simples (atenuação gradual)

Permite que o som seja reproduzido com clareza e potência e que as vozes sejam ouvidas com extrema nitidez. Adequado para reprodução de desempenhos vocais.

3 : Fino (atenuação gradual)

Proporciona um som natural bem equilibrado, com uma grande amplitude e uma reverberação de qualidade. Adequado para qualquer tipo de música de descontração.

4 : Suave (atenuação gradual)

Proporciona uma sensação de grande amplitude com nuances associadas. Adequado para música clássica, especialmente concertos de cordas.

O que é um filtro digital de coeficiente variável (V.C.)?

Os leitores de CD utilizam os filtros digitais para eliminar o ruído gerado durante a amostragem. Pode alterar o tom das músicas mudando as características de corte do filtro digital.

Filtros de atenuação acentuada e de atenuação gradual

Os filtros podem ser classificados, de uma forma um pouco simplista, em filtros de atenuação acentuada e de atenuação graduada, de acordo com as respectivas características de corte.

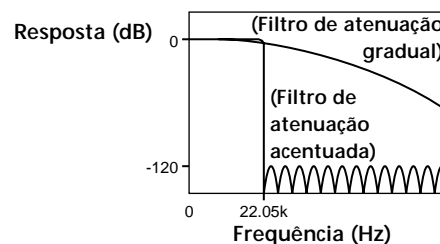

Comparação das características de corte dos filtros de atenuação acentuada e de atenuação gradual

Os filtros de atenuação acentuada cortam imediatamente o ruído gerado durante uma amostragem superior a 22,05 kHz. É a forma ideal de reproduzir todos os sinais inferiores a 20 kHz e é o princípio básico do som digital. Por outro lado, os filtros de atenuação gradual cortam gradualmente os ruídos gerados durante a amostragem e podem estabelecer valores mínimos para oscilação anterior e oscilação posterior (uma espécie de lubrificação do som) no sinal de resposta impulsiva.

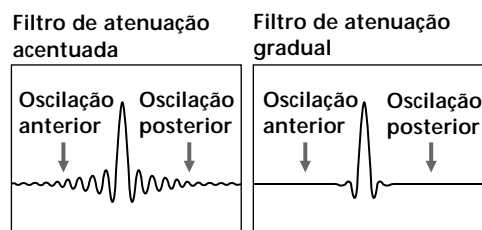

Comparação da resposta impulsiva dos filtros de atenuação acentuada e de atenuação gradual

Nota

A função de filtro digital altera as características externas à frequência audível. Esta não consegue efectuar alterações na frequência audível, o que é conseguido pelo controlo dos tons do amplificador. Como tal, em determinadas combinações de hardware e de software, pode não conseguir detectar nenhuma alteração depois de ligar o filtro.

Informações adicionais

Este capítulo inclui informações adicionais sobre o funcionamento e manutenção do leitor de CD Super Audio.

Precauções

Sobre a segurança

- Atenção — A utilização de instrumentos ópticos com este produto aumenta o perigo de lesões oculares.
- Se algum objecto sólido ou líquido cair para dentro da caixa, desligue o leitor e mande-o verificar por pessoal qualificado antes de utilizá-lo novamente.

Sobre as fontes de alimentação

- Antes de utilizar o leitor, verifique se a tensão de funcionamento é igual à tensão da rede principal de alimentação. A tensão de funcionamento encontra-se indicada na parte posterior do leitor.
- Mesmo se o interruptor de alimentação estiver na posição OFF, o leitor só se encontra desligado da fonte de alimentação CA (rede de electricidade) depois da ficha ser retirada da tomada de parede.
- Se não pretender utilizar o leitor durante um longo período de tempo, retire a ficha da tomada de parede. Para desligar o cabo de alimentação CA (rede principal de alimentação), puxe sempre pela ficha e nunca pelo cabo.

Sobre a localização

- Coloque o leitor num local bem ventilado, de modo a evitar as situações de sobre-aquecimento.
- Não coloque o leitor em superfícies instáveis, tal como um tapete, que possam bloquear os orifícios de ventilação existentes na base.
- Não coloque o leitor em locais próximos de fontes de calor nem expostos à incidência directa dos raios solares, pó excessivo ou vibrações mecânicas.

Para evitar a deterioração da qualidade de som

- Não toque no interior da lente.

Sobre o funcionamento

- Se o leitor for transportado directamente de um local frio para um local quente ou for colocado numa sala muito húmida, pode ocorrer a condensação de humidade na lente do leitor. Se tal acontecer, o leitor pode deixar de funcionar correctamente. Neste caso, retire o disco e deixe o leitor ligado cerca de uma hora até que a humidade evapore.

Sobre a regulação do volume

- Não aumente demasiado o volume de som quando estiver a ouvir uma faixa de música com entradas de baixa frequência ou sem sinais de audio. Se o fizer, pode danificar os altifalantes durante a reprodução de uma parte da fita com um nível de pico.

Sobre a introdução de um disco

- O leitor pode produzir um som sibilante. Isto significa que está a ajustar automaticamente os seus mecanismos internos, de acordo com o disco introduzido. O leitor também pode produzir um som sibilante se o disco introduzido estiver danificado.

Sobre a limpeza

- Limpe a caixa, o painel e os controlos com um pano macio humedecido num detergente não abrasivo. Não utilize qualquer tipo de esfregão, pó de limpeza ou dissolvente, tais como o álcool ou a benzina.

Sobre o transporte

- Não se esqueça de retirar o disco do tabuleiro.
- Não se esqueça de fechar o tabuleiro de discos.

Se tiver dúvidas ou surgir algum problema, contacte o agente Sony mais próximo.

Notas sobre os discos

Manuseamento de discos

- Para manter o disco limpo, segure-o pela extremidade. Não toque na sua superfície.
- Não cole papéis nem fita adesiva no disco.

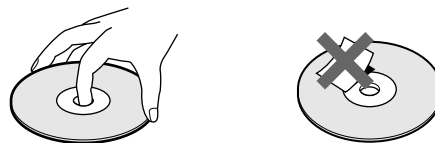

- Utilize apenas discos redondos. Se utilizar discos com formas especiais (como, por exemplo, em forma de estrela, de coração, etc.), pode estragar o leitor.
- Não utilize discos com etiquetas coladas como, por exemplo, discos usados ou de aluguer.

Manutenção de discos

- Não exponha o disco à incidência directa dos raios solares nem a fontes de calor como, por exemplo, o ar quente proveniente do sistema de aquecimento.
- Depois de o reproduzir, guarde o disco na respectiva caixa. Se o puser em cima de outro disco sem caixa, pode estragá-lo.

Colocação de discos no tabuleiro

- O disco tem de estar bem posicionado no espigão do tabuleiro. Se não estiver, o leitor ou o disco podem ficar danificados.

Limpeza

- Um disco sujo ou com dedadas pode prejudicar a qualidade do som.
- Antes de reproduzir o disco, limpe-o com um pano de limpeza. Limpe o disco do centro para as extremidades.

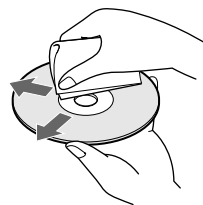

- Limpe o disco com um pano macio ligeiramente humedecido em água e retire a humidade com um pano seco.
- Não utilize solventes como, por exemplo, benzina, diluente, produtos de limpeza para gravadores ou sprays anti-estáticos.

Detecção de avarias

Se ocorrerem algum dos problemas descritos abaixo durante a utilização do leitor, utilize este guia de resolução de problemas para tentar solucionar o problema. Se não o conseguir, consulte o agente Sony mais próximo.

Não se ouve o som.

- ➔ Verifique se o leitor foi ligado correctamente.
- ➔ Verifique se o amplificador está a funcionar bem.
- ➔ Quando utilizar os auscultadores, regule o volume com o PHONE LEVEL.

Os conectores DIGITAL (CD) OUT não emitem qualquer som.

- ➔ A saída dos sinais de audio do CD Super Audio não pode ser feita a partir dos conectores DIGITAL (CD) OUT.

O CD não se ouve.

- ➔ Não foi introduzido qualquer disco no leitor.
- ➔ Colocou o disco virado ao contrário no tabuleiro.
- ➔ Coloque o disco no tabuleiro com o lado etiquetado virado para cima.
- ➔ Colocou o disco inclinado. Volte a colocar o disco.
- ➔ Limpe o disco (consulte a página 21).
- ➔ A humidade condensou-se dentro do leitor. Retire o disco e deixe o leitor ligado durante cerca de uma hora (consulte a página 20).
- ➔ Colocou um disco incompatível no tabuleiro (consulte a página 11).

O telecomando não funciona.

- ➔ Retire todos os obstáculos do caminho do telecomando e do leitor.
- ➔ Aponte o telecomando para o sensor remoto do leitor.
- ➔ Se as pilhas do telecomando estiverem fracas, substitua-as por novas.

Características técnicas

Durante a reprodução de um CD Super Audio

Intervalo de frequência	2 Hz a 100 kHz
Resposta em frequência	2 Hz a 50 kHz (-3 dB)
Gama dinâmica	105 dB ou superior
Taxa de distorção harmónica total	0,0012 % ou inferior
Choro e flutuação	Valor do limite mensurável ($\pm 0,001$ % W. PEAK) ou inferior

Durante a reprodução de um CD

Resposta em frequência	2 Hz a 20 kHz
Gama dinâmica	100 dB ou superior
Taxa de distorção harmónica total	0,0017 % ou inferior
Choro e flutuação	Valor de limite mensurável ($\pm 0,001$ % W. PEAK) ou inferior

Conector de saída

	Tensão tipo jack	Nível de saída	Impedância de carga
ANALOG OUT	Tensão RCA	2 Vrms (a 50 kilohms)	Superior a 10 kilohms
DIGITAL (CD) OUT OPTICAL*	Conector quadrado de saída óptica	-18 dBm	(Comprimento de onda emissora de luz: 660 nm)
DIGITAL (CD) OUT COAXIAL*	Conector de saída coaxial	0,5 Vp-p	75 ohms
PHONES	Jack estéreo	20 mW	32 ohms

*Saída apenas dos sinais de audio do CD

Geral

Laser	5.47 μ W a 650 nm
*esta saída corresponde ao valor medido a uma distância de cerca de 200mm da superfície da lente da objectiva do bloco de leitura óptica.	
Requisitos de corrente	230 V CA, 50/60 Hz
Consumo de energia	26 W
Dimensões (l/a/p)	430 \times 130 \times 380 mm incl. peças salientes
Peso (aprox.)	14,5 kg

Acessórios fornecidos

Consulte a página 4.

Design e características técnicas sujeitos a alteração sem aviso prévio.

Índice

A, B

- Acessórios 4
- Amplificador (não fornecido) 5
- AMS (sensor automático de música) 11
- ANALOG OUT 5

C

- Cabo
 - Coaxial digital 5
 - Ligação audio 5
 - Óptico digital 5
- CD Super Audio 3, 10
- Colocar um disco 11

D, E

- DIGITAL (CD) OUT 5

F, G, H, I, J, K

- Filtro digital 18

L

- Ligar
 - À corrente 5
 - O componente de audio 5
- Localizar
 - ao observar a indicação de tempo (procura a alta velocidade) 15
 - com a função de indexação (procura de indexação) 15
 - definindo hora de início (Procura da hora) 15
 - enquanto controla o som (procura) 15
 - introduzindo o número da faixa 14
 - uma faixa específica 14
 - um determinado ponto 15

M, N, O

- Mostrar informações 12

P, Q

- Pausa de reprodução 12
- Pilhas 4
- Procurar
 - Função "Time Search" - procura da hora 15
 - Procura a alta velocidade 15
 - Procura de indexação 15

R, S

- Repetição
 - A-B 16
 - de todas as faixas 16
 - 1 16
- Reprodução aleatória 17
- Reprodução programada
 - Alterar o conteúdo do programa 18
 - como criar um programa 17
 - Verificar o conteúdo do programa 18
- Reproduzir
 - introduzindo o número da faixa 14
 - repetidamente 16
 - uma faixa por ordem aleatória 17
 - um disco 11

T, U, V, W, X, Y, Z

- Telecomando 9
- TEXT 12
- TOC 11

Sony  line <http://www.world.sony.com/>

Printed on recycled paper

Printed in Japan

Sony Corporation