

## Quick Setup Guide/Guide d'installation rapide BDV-E870/E570/E470/E370/T57/T37

©2010 Sony Corporation Printed in Malaysia

### 1 Connect the speakers/Raccordez les enceintes

Connect the speaker cords to match the color of the SPEAKERS jacks of the unit.  
Raccordez les cordons d'enceinte aux prises SPEAKERS de couleur correspondante sur l'appareil.

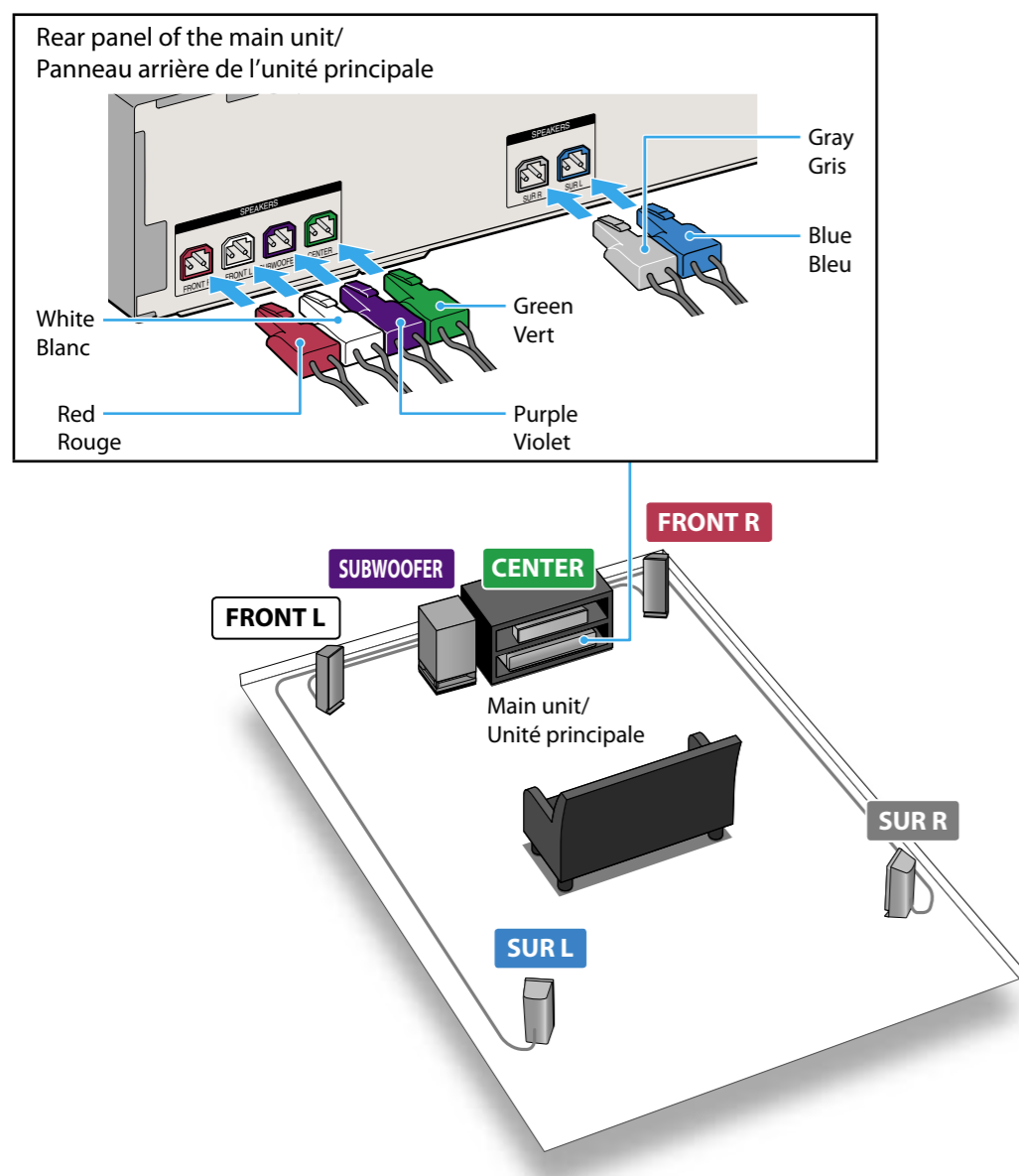

#### To connect speaker cords to the speaker/Raccordement des cordons d'enceinte à l'enceinte

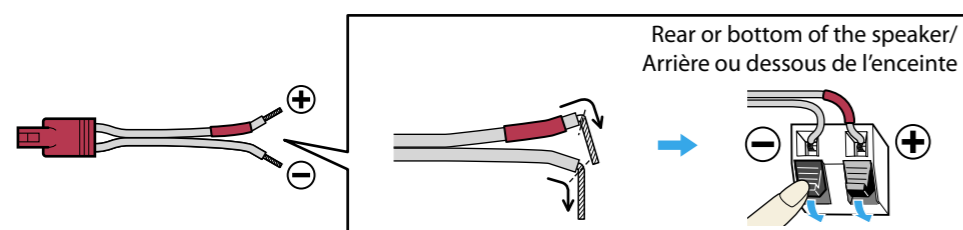

You can confirm that the System and TV are connected correctly using the Easy Setup Disc.

Vous pouvez vérifier que le système et le téléviseur sont correctement raccordés en utilisant le Disque d'installation aisée.

For details, refer to the Operating Instructions.

Pour plus d'informations, reportez-vous au Mode d'emploi.

### 2 Connect your TV/cable box/Raccordez votre téléviseur/décodeur

Depending on the jacks on your TV or cable box, select the video and audio connection method.

Selon les prises disponibles sur votre téléviseur ou votre décodeur, sélectionnez la méthode de connexion vidéo et audio.

#### Connecting the video to your TV/Raccordement de la vidéo à votre téléviseur

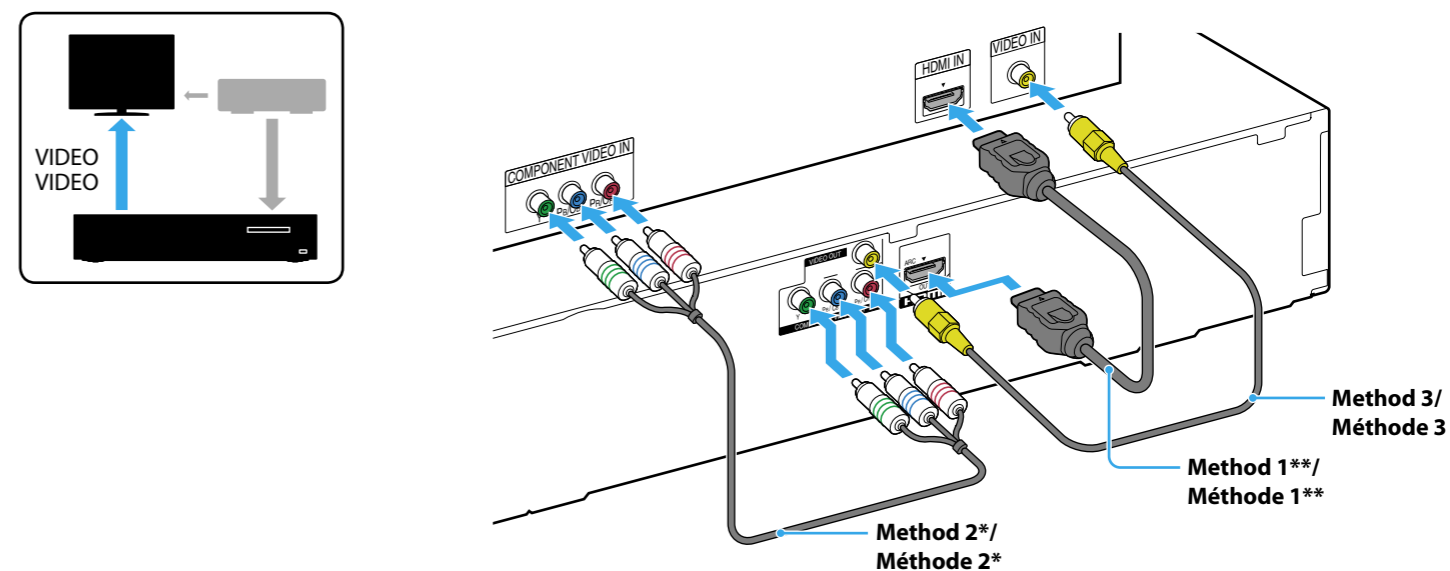

\*Not supplied/\*Non fourni  
\*\*Supplied with BDV-E370 (Latin American models), BDV-T57, and BDV-T37 only.  
\*\*Fourni avec les modèles BDV-E370 (modèles d'Amérique latine), BDV-T57 et BDV-T37 seulement.

#### Connecting the audio from your cable box/Raccordement du son provenant de votre décodeur

If you do not use a cable box, refer to "Connecting the TV (Audio connection)" in the Operating Instructions.

Si vous n'utilisez pas de décodeur, reportez-vous à la section « Raccordement du téléviseur (connexion audio) » du Mode d'emploi.

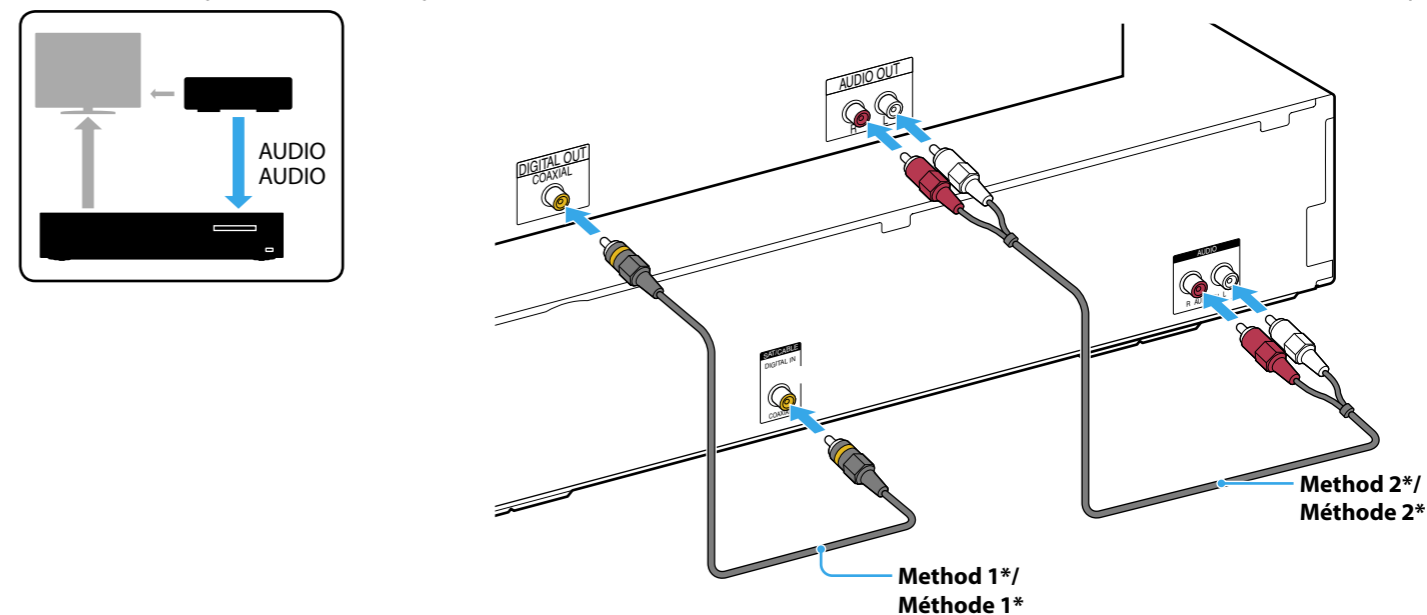

\*Not supplied/\*Non fourni

Continued/Suite →

### 3 Connect the AC power cords/ Raccordez les cordons d'alimentation

Connect the AC power cords (①), and turn on the power (②).

Raccordez les cordons d'alimentation (①), puis mettez sous tension (②).

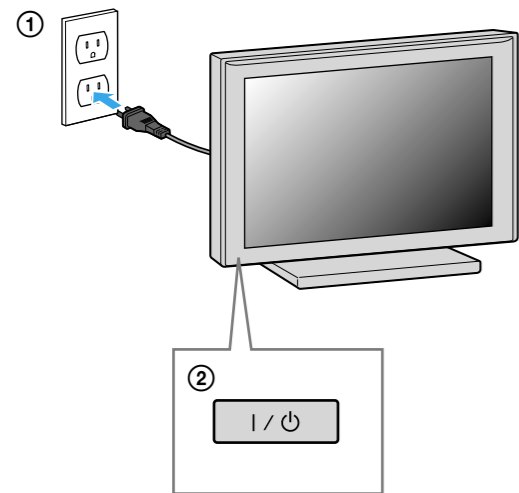
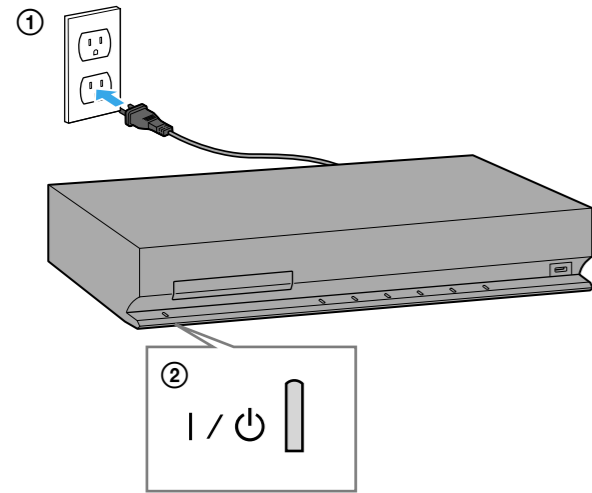

### 4 Perform "Easy Setup"/ Exécutez « Régl. facile »

Do not insert a disc before performing the "Easy Setup".  
N'insérez pas de disque avant l'exécution de « Régl. facile ».

#### 1. Insert batteries into the remote.

Insérez les piles dans la télécommande.

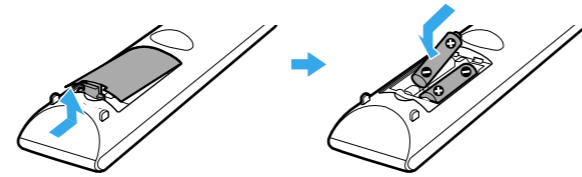

#### 2. Switch the input selector on your TV so that system screens like the ones below appear on the TV screen.

Commutez le sélecteur d'entrée du téléviseur afin que des écrans du système similaires à ceux ci-dessous apparaissent sur l'écran du téléviseur.

Starting up/  
Mise en route



"Easy Setup" screen/  
Ecran « Régl. facile »

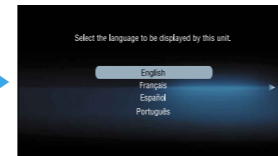

#### 3. Perform basic settings by following the on-screen instructions in "Easy Setup" using ←/↑/↓/→ and ⊕.

Définissez les paramètres de base en vous conformant aux instructions affichées dans « Régl. facile » à l'aide de ←/↑/↓/→ et ⊕.

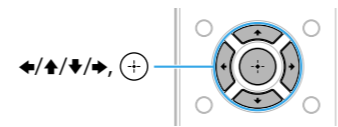

[Easy Setup is now complete.] appears when "Easy Setup" is complete.

Le message [Le Réglage facile est maintenant terminé.] s'affiche une fois l'opération « Régl. facile » terminée.

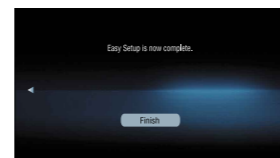

### 5 Play a disc/ Lisez un disque

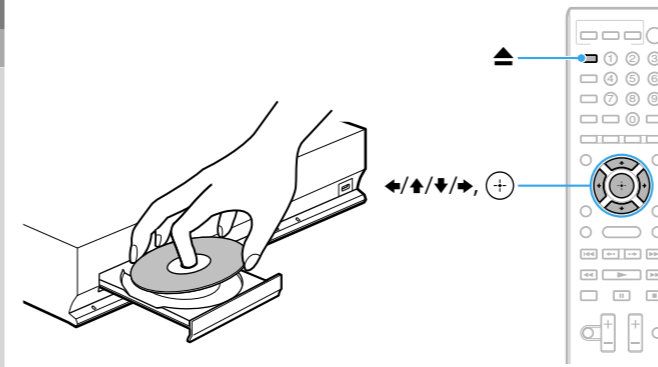

#### 1. Press ▲, and place a disc on the tray.

Appuyez sur ▲, et posez un disque sur le plateau.

#### 2. Press ▲ to close the disc tray.

Playback starts. If playback does not start automatically, select ● in the [Video], [Music], or [Photo] category, and press ⊕.

Appuyez sur ▲ pour fermer le plateau de lecture.

La lecture commence. Si la lecture ne commence pas automatiquement, sélectionnez ● dans la catégorie [Vidéo], [Musique] ou [Photo], puis appuyez sur ⊕.

#### Enjoying more BD functions

Refer to "Enjoying BONUSVIEW/BD-LIVE" in the Operating Instructions.

#### Utilisation d'autres fonctions BD

Reportez-vous à la section « Utilisation de BONUSVIEW/BD-LIVE » du Mode d'emploi.