

LCD Colour TV

دفتراچه راهنما

راهنمای شروع به کار

به راه انداختن تلویزیون

استفاده کردن از تجهیزات اختیاری

استفاده از عملکردهای MENU

اطلاعات اضافی

BRAVIA

مقدمه

از شما به خاطر انتخاب کردن این محصول Sony تشکر می کنیم. قبل از به کار بردن تلویزیون، لطفاً این دفترچه را به طور کامل بخوانید و آن را برای مراجعات بعدی نگه دارید.

شکل‌های استفاده شده در این دفترچه راهنما مربوط به مدل KLV-32BX300 می باشد که در غیر این صورت برای سایر مدلها ذکر شده است.

اطلاعات علامت تجاری

- HDMI، آرم HDMI و Definition Multimedia Interface علامتهای تجاری یا علامتهای ثبت شده از HDMI شرکت Licensing LLC می باشند.
- "BRAVIA" و BRAVIA علامت تجاری Sony Corporation می باشند.



استفاده از عملکرد های MENU

15	جستجو از طریق منوها
15	گوش دادن به رادیو FM
17	پخش عکس / موسیقی / ویدئو از طریق USB
18	استفاده از BRAVIA Sync با کنترل برای HDMI
19	تغییر تنظیمات
19	تصویر
20	صدا
21	صفحه
23	تنظیم کانال
24	قفل والدین
25	تنظیم
26	متناسب با محیط

اطلاعات اضافی

27	نصب لوازم جانبی (دیوارکوب)
28	جدول ابعاد نصب تلویزیون
29	نمودار / جدول محل های قلاب و پیچ
30	عیب یابی
	مشخصات فنی

راهنمای شروع به کار

4	بازبینی لوازم جانبی
4	1: وصل کردن پایه
5	2: متصل کردن یک آنتن / کابل / ویدئو
5	3: جلوگیری از افتادن تلویزیون
6	4: اجرای راه اندازی اولیه
6	تمشای تلویزیون
6	جدا کردن پایه از تلویزیون
7	اطلاعات ایمنی
8	احتیاط

به راه انداختن تلویزیون

9	نگاهی کلی به دستگاه کنترل از راه دور
11	نگاهی کلی به دکمه ها و نشانگر های تلویزیون

استفاده کردن از تجهیزات اختیاری

12	متصل کردن تجهیزات اختیاری
13	تمشای تصاویر از دستگاه متصل شده تجهیزات
14	مشاهده تصویر دوقلو
14	مشاهده PIP (تصویر در تصویر)

KLV-22BX300/KLV-22BX301 ◀

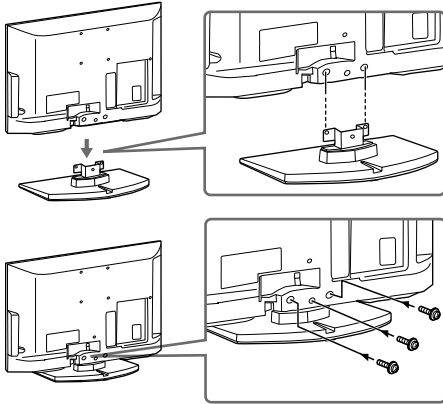

- تلویزیون را بر طبق علامت مای فلش **⬆** که سوراخ های پیچ را راهنمایی می کنند با استفاده از پیچ های ضمیمه بر روی پایه ثابت کنید.
- این تلویزیون بسیار سنگین است، بنابراین دو یا چند نفر باید تلویزیون را بر روی پایه قرار دهند.
- در صورت استفاده از پیچ گوشته الکتریکی، گشتاور محکم کردن را بر روی حدود 1.5 N.m (15 kgf.cm) تعیین کنید.
- هنگام نصب پایه اتصال مطمئن شوید که سیم برق روی سوراخهای پیچ نباشد تا از آسیب رسیدن به سیم برق AC جلوگیری شود.

بازبینی لوازم جانبی

پایه (1) و پیچ ها (7) (برای KLV-40BX400/KLV-40BX401 و KLV-32/26BX300/KLV-32/26BX301)

پایه (1) و پیچ ها (6) (برای KLV-22BX300/KLV-22BX301)
کنترل از راه دور RM-GA019 (1)
باتری های اندازه AAA (نوع R03) (2)

برای جای گذاری باتری ها به داخل دستگاه کنترل از راه دور درپوش را فشار داده و بطرف بالا بکشید تا باز شود.

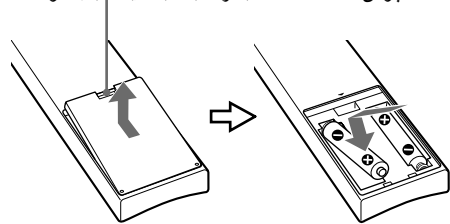

1: وصل کردن پایه

- برای نصب درست پایه در مورد برخی مدل های تلویزیون، به بروشور ضمیمه پایه مراجعه کنید.

KLV-40BX400/KLV-40BX401/ KLV-32/26BX300/KLV-32/26BX301 ◀

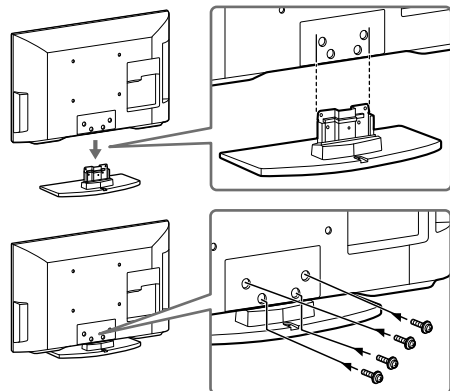

3: جلوگیری از افتادن تلویزیون

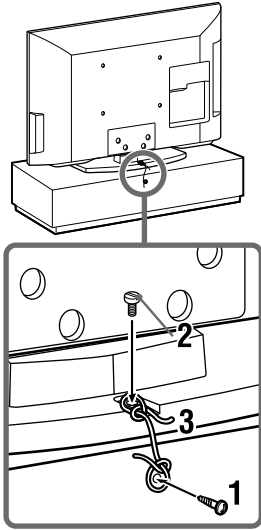

- 1 یک پیچ چوب (با قطر 4 میلی متر، ضمیمه نیست) را در پایه تلویزیون نصب کنید.
 - 2 یک پیچ ماشینی (M4 × 16، ضمیمه نیست) را در داخل سوراخ پیچ تلویزیون نصب کنید.
 - 3 پیچ چوب و پیچ ماشینی را با یک سیم محکم ببندید (ضمیمه نیست).
- برای محکم کردن تلویزیون از یک کیت تسمه پشتیبان اختیاری Sony استفاده می شود. برای خرید کیت با نزدیکترین مرکز خدمات Sony تماس بگیرید. هنگام تماس، نام مدل تلویزیون خود را آماده داشته باشید.

2: متصل کردن یک آنتن / کابل / ویدئو

• کابل های اتصال به همراه دستگاه ارائه نمی شوند.
متصل کردن یک آنتن / کابل

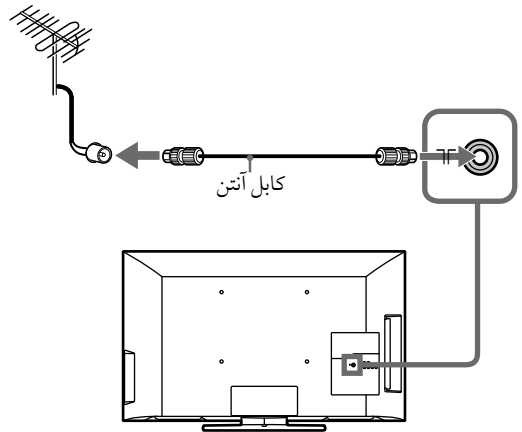

متصل کردن یک آنتن/کابل و ویدئو

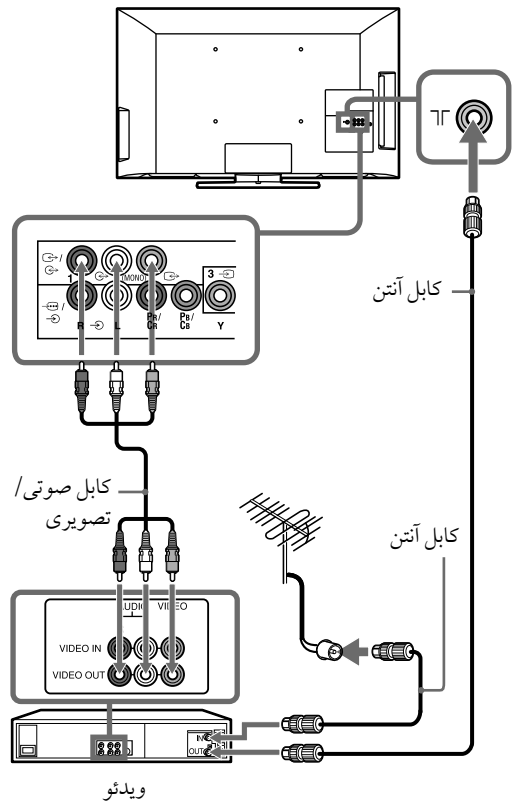

ویدئو

جدا کردن پایه از تلویزیون

- پایه را به هیچ وجه بیرون نیاورید مگر اینکه بخواهید تلویزیون را روی دیوار نصب کنید.

KLV-40BX400/KLV-40BX401/ ◀
KLV-32/26BX300/KLV-32/26BX301

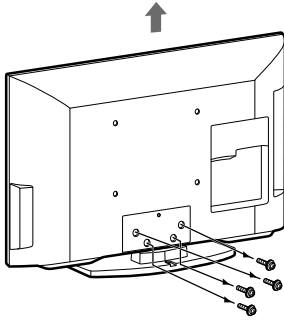

KLV-22BX300/KLV-22BX301 ◀

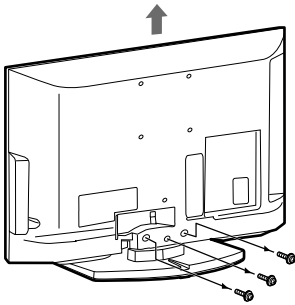

4: اجرای راه اندازی اولیه

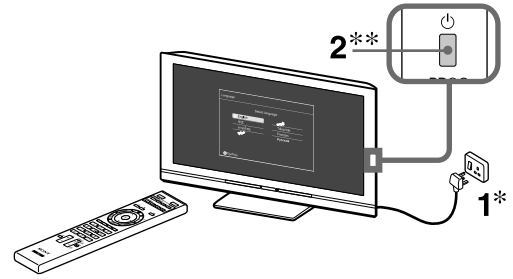

- * شکل دو شاخه برق AC و پریز برق AC بسته به منطقه متفاوت است.
- ** هنگامیکه تلویزیون در حالت آماده باش است نشانگر دکمه (آماده باش) روی پانل جلویی تلویزیون قرمز است دکمه (I/O) روی کنترل از راه دور را برای روشن کردن تلویزیون فشار دهید.

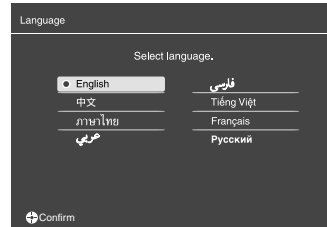

3

دستورات روی صفحه را دنبال کنید.

"محل": برای استفاده تلویزیون در خانه و قرار دادن آن بر روی بهترین تنظیم، "خانه" را انتخاب کنید.

"مرتب کردن برنامه ها": اگر می خواهید ترتیب برنامه ها را عوض کنید، مراحل قسمت "مرتب کردن برنامه ها" را دنبال کنید (صفحه 23). برای خروج دکمه **MENU** را فشار دهید.

- همچنین کانالها را می توانید بطور دستی تنظیم نمایید (صفحه 23).
- بسته به مدل دستگاه گزینه های زبان متفاوت می باشند.

تماشای تلویزیون

- 1 دکمه (I/O) روی تلویزیون را برای روشن کردن تلویزیون فشار دهید.
- 2 دکمه های شماره یا **PROG +/-** را برای انتخاب یک کانل تلویزیون انتخاب کنید.
- 3 دکمه **+/-** را برای تنظیم کردن میزان صدا فشار دهید.

اطلاعات ایمنی

نصب / راه اندازی

دستگاه تلویزیون را برای جلوگیری از هرگونه خطر آتش سوزی، برق گرفتگی یا آسیب دیدگی / یا جراحت مطابق با دستورالعملهای زیر نصب و استفاده نمایید.

نصب

- دستگاه تلویزیون باید در نزدیکی پریز برق AC قرار داده شود.
- دستگاه تلویزیون را برای پرهیز از افتادن آن و سبب جراحت فردی شدن یا آسیب به تلویزیون بر روی یک سطح پایدار و صاف قرار دهید.
- فقط افراد مجرب باید تلویزیون را روی دیوار نصب نمایند.
- جهت رعایت اصول ایمنی، توصیه می شود که از لوازم جانبی Sony استفاده شود، شامل:
 - KLV-40BX400/KLV-40BX401
 - KLV-32BX300/KLV-32BX301
 - دیوارکوب SU-WL50B یا SU-WL500
 - KLV-26/22BX300/KLV-26/22BX301
 - دیوارکوب SU-WL100

• هنگامیکه قلاب های پایه را به دستگاه تلویزیون متصل می کنید حتما از پیچ های ضمیمه شده به پایه دیوارکوب استفاده نمایید. پیچ های ضمیمه شده مطابق با شکل هنگامی که از سطح اتصال قلاب پایه اندازه گیری شوند طراحی شده اند. قطر و طول پیچ بسته به نوع مدل پایه دیوارکوب متفاوت است.

استفاده از پیچ هایی غیر از پیچ های ضمیمه شده ممکن است موجب آسیب دیدن بدنه دستگاه تلویزیون یا افتادن آن، و دیگر مشکلات گردد.

Min. ~ 26 TV: 6.5 ~ 10mm
32 TV ~ Max.: 8 ~ 12mm

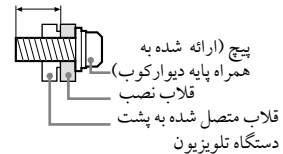

جابجا کردن

- قبل از جابجا کردن دستگاه تلویزیون، تمامی کابلها را جدا نمایید.
- به تعداد دو نفر یا بیشتر جهت جابجا کردن دستگاه تلویزیون نیاز می باشد.
- هنگام جابجا کردن تلویزیون با دست، آن را مطابق شکل زیر نگاه دارید.
- روی پانل LCD فشار نیاورید.

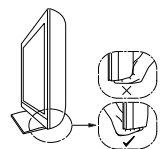
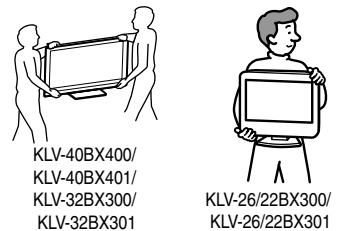

- هنگام بلند کردن و جابجا کردن دستگاه تلویزیون، آنرا بطور محکم از زیر نگهدارید.
- هنگام جابجا کردن تلویزیون، به آن ضربه وارد نکرده یا آنرا بشدت تکان ندهید.
- هنگام جابجا کردن دستگاه تلویزیون جهت تعمیر کردن یا هنگام اسباب کشی، آنرا همراه با مواد مخصوص درون کارتن اصلی اش قرار دهید.

تهویه

- هرگز منندهای تهویه را مسدود نکرده یا چیزی درون دستگاه وارد ننمایید.
- همانند شکل نمایش داده شده در زیر باید فضایی را در کنار دستگاه تلویزیون در نظر بگیرید.
- توصیه می شود از دیوارکوب Sony استفاده نمایید تا هوا به میزان کافی جریان داشته باشد.

نصب روی دیوار

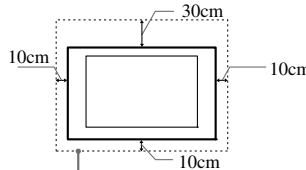

حداقل این فاصله را برای اطراف دستگاه در نظر بگیرید.

نصب با پایه

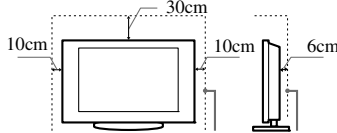

حداقل این فاصله را برای اطراف دستگاه در نظر بگیرید.

- برای مطمئن شدن از تهویه مناسب و جلوگیری از جمع شدن گرد و خاک:
 - دستگاه تلویزیون را برعکس، رو به پایین، یا به طرفین قرار ندهید.
 - تلویزیون را درون طبقه، روی فرش، تخت خواب یا درون محفظه بسته قرار ندهید.
 - دستگاه تلویزیون را با پارچه، مانند پرده، یا مواردی مانند روزنامه و یا غیره نپوشانید.
 - دستگاه تلویزیون را همانند شکل نمایش داده شده در زیر نصب نکنید.

هوای جریان ندارد.

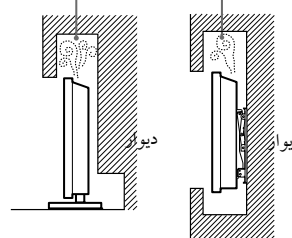

سیم برق AC

برای جلوگیری از هرگونه خطر آتش سوزی، برق گرفتگی یا آسیب دیدگی و / یا جراحت سیم و پریز برق متناوب را بصورت شرح داده شده در زیر استفاده کنید:

- شکل دوشاخه برق AC، که به دستگاه تلویزیون متصل است، بسته به منطقه متفاوت می باشد. مطمئن شوید که سیم برق AC مناسبی را با دوشاخه ای که به پریز برق AC می خورد متصل نمایید.
- فقط از سیم برق AC متناوب Sony استفاده کرده، و از استفاده از سایر مارک ها خودداری نمایید.
- دوشاخه را کاملا درون پریز برق AC نمایید.
- دستگاه تلویزیون را فقط با جریان برق 240 - 110 ولت AC مورد استفاده قرار دهید.
- هنگام کابل کشی، برای ایمنی شخصی حتما سیم برق AC را از پریز کشیده و مراقب باشید تا سیم برق زیر دست و پای شما گیر نکند.
- قبل انجام هر گونه کار بر روی تلویزیون و یا هنگام حمل آن سیم برق AC را از پریز برق AC خارج کنید.
- سیم برق AC را دور از منابع حرارتی نگهدارید.
- دوشاخه برق AC را جدا نموده و آنرا بطور مرتب تمیز نمایید. چنانچه دوشاخه برق گرد و خاک بگیرد می تواند رطوبت جذب کند، عایق آن ممکن است از بین رفته و منجر به آتش سوزی شود.

نکات

- سیم برق AC ضمیمه شده را برای سایر دستگاهها مورد استفاده قرار ندهید.
- سیم برق AC را پاره نکرده، خم ننموده، یا آنرا بیش از اندازه نپیچانید. قسمت مغزی آن ممکن است پاره شده و بشکند.
- سیم برق AC را تغییر شکل ندهید.
- اجسام سنگین را روی سیم برق AC نگذارید.
- هنگام جدا کردن سیم برق AC هرگز خود سیم برق AC را نکشید.
- هرگز تعداد زیادی وسایل برقی را به یک پریز برق AC بطور همزمان وصل ننمایید.
- هرگز از پریز برق AC با اتصالات نامناسب استفاده ننمایید.

مصارف ممنوعه

دستگاه تلویزیون را هرگز در مناطق، محیط ها یا موقعیت های ذکر شده زیر نصب / استفاده ننمایید، که در اینصورت دستگاه تلویزیون ممکن است خراب شده و باعث آتش سوزی، برق گرفتگی، آسیب و / یا جراحت گردد.

موقعیت:

محیط های خارجی (در معرض مستقیم تابش خورشید)، در ساحل دریا، در کشتی یا سایر وسایل نقلیه دریایی، درون وسیله نقلیه، در موسسات پزشکی، مکانهای ناهوار، نزدیک آب، باران، رطوبت یا دود.

محیط:

مکانهای گرم، شرجی، یا با گرد و غبار زیاد؛ جاهاییکه احتمال وجود حشرات وجود دارد؛ مملوایی باز شده، یا توسط متعلقات جانبی که توسط سازنده و وسایل قابل اشتعال (شمع، و غیره)، تلویزیون را نباید در برابر ترشح آب ریزش آب قرار داد و ظروف حاوی مایعات، مانند گلدان، را نباید روی تلویزیون قرار داد.

وضعیت:

دستگاه را با دستان خیس، در حالی که پشت دستگاه باز شده، یا توسط متعلقات جانبی که توسط سازنده توصیه نشده اند مورد استفاده قرار ندهید. در هنگام رعد و برق دستگاه را از پریز برق AC متناوب و آنتن بکشید.

قطعات شکسته:

- هیچ وسیله ای را به طرف دستگاه تلویزیون پرتاب نکنید. در اثر اصابت اشیاء شیشه تلویزیون ممکن است بشکند و جراحت شدیدی را ایجاد کند.
- اگر روی بدنه دستگاه ترک ایجاد شود، هرگز آنرا قبل از کشیدن سیم برق AC متناوب از پریز برق دست نزنید. در غیر اینصورت خطر بروز شوک الکتریکی وجود دارد.

هنگامیکه از دستگاه استفاده نمی کنید

- چنانچه برای مدت چند روز قصد استفاده از دستگاه تلویزیون را ندارید، به دلایل ایمنی و زیست محیطی تلویزیون را از منبع برق AC بکشید.
- بلافاصله بعد از خاموش کردن تلویزیون اگر تلویزیون را از برق AC متناوب قطع نکرده اید، برای قطع کامل تلویزیون دوشاخه را از پریز برق AC متناوب بکشید.
- اگر چه، برخی از تلویزیونها ممکن است دارای ویژگی هایی باشند که نیاز باشد تلویزیون در حالت آماده باش قرار داشته باشد تا به درستی عمل نماید.

در رابطه با کودکان

- اجازه ندهید تا کودکان از دستگاه تلویزیون بالا روند.
- قطعات یدکی کوچک را دور از دسترس کودکان قرار دهید، تا اشتباهاً آنها را نبلعند.

اگر مسائل زیر رخ دهد...

چنانچه هر یک از وقایع زیر رخ داد سریعاً دستگاه تلویزیون را خاموش کرده و سیم برق AC متناوب را قطع کنید. از ناپندگی Sony یا مرکز خدمات پس از فروش سرویسکار مجرب را برای بررسی آن در خواست نمایید.

هنگامیکه:

- سیم برق AC آسیب دیده است.
- پریز برق AC دارای اتصال نامناسب است.
- دستگاه تلویزیون در اثر افتادن، ضربه دیدن یا در اثر اصابت چیزی به آن خراب شده است.
- مایعی یا جسم جامدی به درون شیارهای بدنه افتاده است.

در مورد دمای نمایشگر LCD

اگر نمایشگر LCD به مدت طولانی مورد استفاده قرار بگیرد، اطراف پائل گرم می شود. شما می توانید گرمای ایجاد شده را با تماس دست حس کنید.

احتیاط

تماشای تلویزیون

- تلویزیون را در نوری ملایم تماشا نمایید، چرا که تماشای تلویزیون در نوری ضعیف یا برای مدت زمانی طولانی ممکن است به چشم آسیب برساند.

صفحه نمایش LCD

- با وجود اینکه صفحه نمایش LCD دارای تکنولوژی ساخت پیشرفته ای است و 99.99 درصد یا بیشتر پیکسل های آن کارایی دارند، با این حال نقاط تیره رنگ ممکن است ایجاد شده یا نقاط نورانی (قرمز، آبی، یا سبز) ممکن است بر روی صفحه نمایش LCD ظاهر گردند. این خاصیت ساختاری صفحه نمایش LCD بوده و عیبی برای آن محسوب نمی گردد.
- فیلتر جلویی را فشار ندهاده یا خش نیندازید، یا اجسامی را روی دستگاه تلویزیون قرار ندهید. ممکن است تصویر بد نشان داده شود یا صفحه نمایش LCD آسیب ببیند.
- اگر این دستگاه تلویزیون در مکان سردی مورد استفاده قرار گیرد، ممکن است لکه ای در تصویر ایجاد شود یا تصویر تیره گردد. این نشانگر عیب دستگاه نمی باشد. این پدیده هنگام افزایش درجه حرارت محو می شود.
- هنگامیکه تصاویر ثابت برای مدت زمانی طولانی پخش می شوند ممکن است تصویر به صورت سایه دار نمایش داده شود. این مورد بعد از گذشت زمان کوتاهی برطرف می گردد.

- صفحه نمایش و بدنه دستگاه تلویزیون در هنگام استفاده گرم می شوند. این امر دلیلی بر خرابی نمی باشد.
- صفحه LCD حاوی مقدار کمی کریستال مایع می باشد. بعضی از لوله های فلورسنت استفاده شده در این دستگاه تلویزیون، شامل ترکیبات جیوه نیز هستند. از ضوابط محلی و قواعد دفع این ماده پیروی کنید.

نگهداری و تمیز کردن صفحه نمایش / بدنه دستگاه تلویزیون

- قبل از تمیز کردن حتماً سیم برق AC متصل شده به دستگاه تلویزیون را از پریز برق AC بکشید.
- برای جلوگیری از خراب شدن مواد یا پوشش روی صفحه نمایش، مراقبتهای زیر را مد نظر داشته باشید.
- برای پاک کردن گرد و خاک از روی صفحه نمایش / بدنه، آنرا با پارچه ای نرم به آهستگی پاک نمایید. اگر هنوز گرد و خاک باقی مانده است، آنرا با پارچه ای نرم که کمی ماده شوینده ملایم آغشته می باشد پاک نمایید.
- از پاشیدن مستقیم آب و مواد شوینده روی دستگاه تلویزیون خودداری کنید. این مواد ممکن است به قسمت پایین صفحه یا قطعات خارجی نفوذ کرده و سبب خرابی شوند.
- هرگز از اسکاچ، پاک کننده قلیایی / اسیدی، پودرهای پاک کننده، یا حلالهای فرار، مانند الکل، بنزین، تینر یا حشره کش استفاده ننمایید. استفاده از چنین موادی یا چسباندن مواد وینیلی یا پلاستیکی برای مدتی طولانی ممکن است موجب خراب شدن سطح صفحه نمایش و بدنه دستگاه شود.
- برای اطمینان از وجود تهویه مناسب، توصیه می شود به صورت متناوب دریچه های تهویه را با استفاده از جاوبرقی تمیز کنید.
- هنگامیکه زاویه قرارگیری دستگاه تلویزیون را تنظیم می کنید، آنرا بطور آهسته حرکت دهید تا از افتادن و سر خوردن دستگاه تلویزیون از روی میز جلوگیری شود.

تجهیزات اختیاری

امواج الکترومغناطیسی سایر وسایل و تجهیزات اختیاری را از دستگاه تلویزیون دور نگهدارید. در غیر اینصورت تصویر خراب شده و/یا در پخش صدا اختلال ایجاد می شود.

(احتیاط در هنگام کار با کنترل از راه دور)

توجه

- هنگام قرار دادن باتریا از صحیح بودن قطبها مطمئن شوید.
- انواع مختلف باتریا را با هم استفاده نکرده و باترهای نو و کهنه را همزمان با هم استفاده نکنید.
- باتریا را به روشی مناسب دور بیندازید. برخی قوانین خاصی داشته باشند. لطفاً از شهرداری منطقه خود سوال نمایید.
- کنترل از راه دور را با احتیاط استفاده نمایید. آنرا پرتاب نکرده یا بر روی آن نگذارید، یا روی آن مایعات یا مواردی مشابه نریزید.
- کنترل از راه دور را در نزدیکی منابع حرارتی، در معرض تابش نور مستقیم خورشید، یا در محلی مرطوب قرار ندهید.

نگاهی کلی به دستگاه کنترل از راه دور

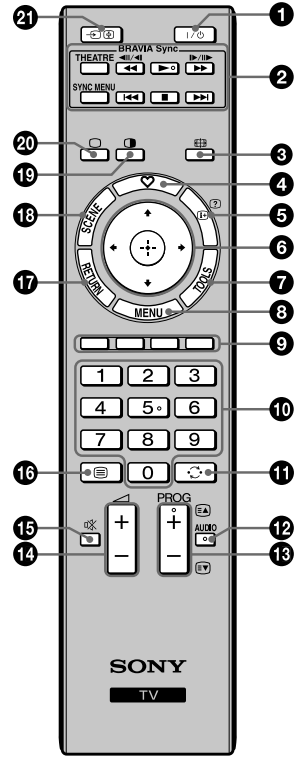

• عدد 5، ►، PROG + و AUDIO
دارای نقاط مسی می باشند. هنگام کار کردن با تلویزیون از نقاط لمسی به عنوان مراجع استفاده کنید.

1 - آماده باش تلویزیون

برای روشن نمودن تلویزیون یا تغییر وضعیت به حالت آماده باش این دکمه را فشار دهید.

2 - BRAVIA Sync

به تلویزیون وصل شده اند را کنترل کنید. برخی از دکمه های دیگر کنترل از راه دور نیز می توانند تجهیزات BRAVIA Sync را به کار بیاورند.

SYNC MENU: برای نمایش BRAVIA Sync Menu فشار دهید و سپس تجهیزات متصل شده HDMI را از "انتخاب دستگاه HDMI" انتخاب کنید.

گزینه های زیر را می توان از BRAVIA Sync Menu انتخاب کرد:

"کنترل دستگاه": برای راه اندازی دستگاهی که با کنترل HDMI سازگار است، از منوی "کنترل دستگاه" استفاده کنید. برای کار کردن با تجهیزات، از "لیست (خانه)"، "گزینه ها" و "لیست محتویات"، گزینه ها را انتخاب کنید.

"بلندگو": برای انتخاب بلندگوهای تلویزیون یا تجهیزات صوتی متصل به عنوان خروجی صدای تلویزیون، "بلندگوی تلویزیون" یا "سیستم صوتی" را انتخاب کنید.

"کنترل تلویزیون": از منوی "کنترل تلویزیون" برای اداره تلویزیون از طریق "MENU" یا منوی "TOOLS" استفاده کنید.

"بازگشت به تلویزیون": از این گزینه برای بازگشت به برنامه تلویزیون استفاده کنید.

THEATRE: می توانید حالت تئاتر را بر روی روشن یا خاموش تنظیم کنید. هنگامیکه حالت سالن سینما روی روشن قرار دارد، بهترین کیفیت صدا (اگر تلویزیون با یک سیستم صوتی با استفاده از کابل HDMI متصل باشد) و کیفیت تصویر بطور خودکار برای فیلم بر اساس محتویات تنظیم می شوند.

• اگر تلویزیون را خاموش کنید، حالت تئاتر نیز خاموش می شود.

• هنگامیکه تنظیم "انتخاب نوع صحنه" را تغییر می دهید، حالت سالن سینما بطور خودکار خاموش می شود.

• "کنترل برای HDMI" (BRAVIA Sync) فقط با تجهیزات وصل شده Sony دارای آرم BRAVIA Sync یا BRAVIA Theatre Sync یا سازگار با کنترل برای HDMI موجود است.

3 - حالت عریض

اندازه تصویر را تغییر می دهد. دکمه را برای انتخاب حالت عریض دخواه فشار دهید (صفحه 10).

4 - لیست برگزیده

برای نمایش لیست علاقمندی هایی که مشخصی کرده اید، یا خروج از آن، این دکمه را فشار دهید. می توانید حداکثر تا 10 کانال و/یا ورودی خارجی را در لیست علاقمندی های خود بازایی کنید.

5 - اطلاعات / آشکار کردن متن

• اطلاعات را نمایش می دهد. یکبار فشار دهید تا اطلاعاتی در مورد برنامه / ورودی که در حال دیدن آن هستید نمایش داده شود. مجدداً دکمه را فشار دهید تا نمایشگر را از صفحه خارج کنید.

• در حالت متن: اطلاعات پنهان شده را آشکار می کند (مثلاً، جواب یک معما).

6 - انتخاب آیتم / قبول

• آیتم ها را انتخاب یا تنظیم می کند.

• آیتم های انتخاب شده را تایید می کند.

• هنگام پخش فایل عکس: برای انتخاب فایل قبلی، ◀ را فشار دهید. برای انتخاب فایل بعدی، ▶ را فشار دهید.

• هنگام پخش فایل موسیقی / ویدئو: برای مکث / توقف پخش، ⊕ را فشار دهید. برای جلو بردن / عقب بردن سریع دکمه ◀ / ▶ را فشار داده و نگه دارید، سپس دکمه را در نقطه ای که می خواهید پخش از آنجا از سر گرفته شودرها کنید. برای شروع پخش از ابتدای فایل فعلی، ⊕ را فشار دهید. برای رفتن به فایل بعدی، ◀ را فشار دهید.

7 - TOOLS

برای نمایش لیستی که شامل برای میانبر بعضی از منوهای تنظیمات، فشار دهید. گزینه های فهرست شده برحسب ورودی و محتوای فعلی تغییر می کنند.

8 - MENU

منو را نمایش داده یا لغو می کند.

9 - دکمه های رنگی

هنگامی که دکمه های رنگی موجود باشند، راهنمای عملکرد بر روی نمایشگر ظاهر می شود.

10 - دکمه های شماره دار

• این دکمه ها کانالها را انتخاب می کنند. برای شماره کانالهای 10 و بالاتر، رقم بعدی را به سرعت وارد کنید (صفحه 23).

• در حالت متن: سه رقم شماره صفحه را برای انتخاب صفحه فشار دهید.

11 - کانال قبلی

به کانال یا ورودی مشاهده شده قبلی بازمی گردد (برای بیشتر از 15 ثانیه).

12 - صدای دوگانه (صفحه 21)

13 **PROG +/-** (E8) / (E9)

- کانال بعدی (+) یا قبلی (-) را انتخاب می کند.
- در حالت متن: صفحه بعدی (E8) یا قبلی (E9) را انتخاب می کند.

14 +/- - صدا

صدا را تنظیم می کند.

15 0% - قطع صدا

برای قطع کردن صدا فشار دهید. برای بازیابی صدا دوباره فشار دهید.

16 - متن

در حالت متن: متن ارسالی از شبکه را نمایش می دهد.

هر بار که شما دکمه (E) را فشار می دهید، صفحه نمایش به طور چرخشی و بصورت زیر تغییر می کند:
متن ← متن بر روی تصویر تلویزیون (وضعیت ترکیبی) ← بدون متن (خروج از سرویس متن)

17 RETURN

- از هر منوی نمایش داده شده ای به صفحه نمایش قبلی برمی گردد.
- هنگام پخش فایل موسیقی/عکس/ویدئو: برای متوقف کردن پخش، فشار دهید. (نمایشگر به نمای فایل یا تصویر کوچک برمی گردد).

18 SCENE - حالت انتخاب نوع صحنه

برای نمایش منوی "انتخاب نوع صحنه" فشار دهید. هنگامی که گزینه نمای دلخواه را انتخاب می کنید، کیفیت صدا و تصویر بهینه برای نمای انتخاب شده به طور خودکار تنظیم می شود. گزینه های قابل انتخاب شما ممکن است تغییر کنند. گزینه های غیر قابل دسترسی خاکستری رنگ می شوند.

"سینما": تصاویری درست مانند سالن های سینما نمایش می دهد - تجربه فضایی با صدای دینامیک.

"ورزشی": صحنه هایی را نمایش می دهد که باعث می شود تصاویر و صداها واقعی استادیوم را تجربه کنید.

"عکس": صحنه های تصویر را که از طرح و رنگ یک عکس چاپ شده ایجاد شده را بطور دقیق ارایه می دهد.

"موسیقی": با پخش افکت های صوتی باعث می شود صدای دینامیک و واضح را مانند صدای کنسرت تجربه کنید.

"بازی": صحنه هایی را نمایش می دهد که باعث می شود با تصاویر زیبا و صدای با کیفیت، از بازی نهایت لذت را ببرید.

"گرافیک ها": صحنه های تصویر را طوری ارایه می دهد که تماشاگران طولانی مانتور برای شما راحتتر شده و با نمایش دادن واضحتر جزئیات تصویر میزان خسته شدن شما را کاهش می دهد.

"عمومی": تنظیمات جاری کاربر.

"اتوماتیک": بهترین کیفیت صدا و تصویر بطور خودکار مطابق با منبع ورودی تنظیم می شوند، اگر چه ممکن است بسته به دستگاه های متصل شده هیچ تاثیری نداشته باشد.

- هنگامیکه حالت سالن سینما (صفحه 9) را روی حالت روشن قرار می دهید، تنظیمات "انتخاب نوع صحنه" بطور خودکار روی "سینما" تغییر می کند.

19 - تصویر دوقلو/PIP (صفحه 14)

20 - حالت تلویزیون

هنگامیکه ورودی دستگاه جانبی نمایش داده می شود از حالت متن خارج شوید، یا آنرا به نمایش تلویزیون تغییر دهید.

21 - انتخاب ورودی/نگه داشتن متن



- لیست تجهیزات متصل شده را نمایش داده و منبع ورودی را انتخاب می کند (صفحه 13).
- در حالت متن: صفحه کنونی را نگه می دارد.

برای تغییر حالت عریض

برای تلویزیون، ویدیو، مولفه یا HDMI (غیر از ورودی PC)

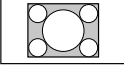
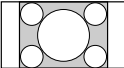
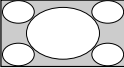
ورودی PC یا HDMI (زمانبندی PC)

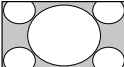
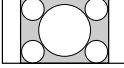
تصویر را در اندازه پیکسل اصلی نمایش می دهد. نوارهای نمایشی در بالا، پایین، و در دو طرف تصویر کوچک نمایش داده می شوند.		معمولی
برای پر کردن صفحه بطور عمودی، تصویر اصلی را با حفظ کردن نسبت اصلی افقی به عمودی تصویر می کشد.		کامل 1
تصویر کامل 1 را می کشد تا صفحه نمایش 16:9 را بطور افقی بگیرد.		کامل 2

قسمت مرکزی تصویر را بزرگ می کند. گوشه های چپ و راست تصویر کشیده می شوند تا صفحه 16:9 را پر کنند.		زوم عریض*
تصویر 4:3 را در اندازه اصلی آن نمایش می دهد. نوارهای کناری نشان داده می شوند تا صفحه 16:9 را پر کنند.		نرمال
تصویر 4:3 را به طور افقی می کشد تا صفحه 16:9 را پر کنند و صفحه.		کامل
پخش برنامه های سینمایی اسکوپ (شکل پاکت نامه) را در نسبت های درست نمایش می دهد.		زوم*

- برخی از گزینه ها با توجه به سیگنال ورودی رایانه شخصی ممکن است موجود نباشند.

* قسمت های بالا و پایین تصویر ممکن است بریده شوند.

- حالت "نرمال" را نمی توانید برای تصاویر منبع سیگنال HD انتخاب نمایید.

نگاهی کلی به دکمه ها و نشانگر های تلویزیون

1 - نیرو

برای روشن نمودن تلویزیون یا تغییر وضعیت به حالت آماده باش این دکمه را فشار دهید.

• برای جدا کردن تلویزیون بطور کامل از برق AC متناوب، دوشاخه را از پریز برق AC متناوب بکشید.

2 - PROG +/- / (↑) / (↓)

• کانال بعدی (+) یا قبلی (-) را انتخاب می کند.
• در منوی تلویزیون: از روی گزینه ها بطرف بالا (↑) یا پایین (↓) حرکت می کند.

3 - ▲ / +/- / (→) / (←)

• صدا را افزایش (+) یا کاهش (-) می دهد.
• در منوی تلویزیون: روی گزینه ها به طرف راست (→) یا چپ (←) حرکت می کند.

4 - (⊕) / (-) - ورود / انتخاب ورودی

• لیست تجهیزات متصل شده را نمایش داده و منبع ورودی را انتخاب می کند (صفحه 13).
• در منوی تلویزیون: منو یا گزینه را انتخاب کرده، و تنظیم را تایید می کند.

5 - MENU

منو را نمایش داده یا لغو می کند.

6 - حسگر از راه دور

سیگنالهای IR را از کنترل از راه دور دریافت می کند.

7 - (☒) / (⊕) - نشانگر تایمر / تصویر خاموش

• هنگام انتخاب "تصویر خاموش" به رنگ سبز روشن می شود (صفحه 26).

• هنگام تنظیم تایمر به رنگ کهربایی روشن می شود (صفحه 25) یا "کادر تصویر" (صفحه 17).

8 - نشانگر آماده باش

• هنگامیکه تلویزیون در حالت آماده باش قرار می گیرد به رنگ قرمز روشن می شود.

9 - نشانگر روشن / خاموش

• هنگامیکه تلویزیون روشن می شود به رنگ سبز روشن می شود.

• هنگامیکه از کنترل از راه دور استفاده می شود روشنتر می شود.

• قبل از جدا کردن سیم برق AC متناوب مطمئن شوید که تلویزیون کاملاً خاموش می باشد. اگر در حالی که تلویزیون روشن است سیم برق AC متناوب را جدا کنید ممکن است نشانگر روشن باقی بماند و یا باعث خراب شدن تلویزیون شود.

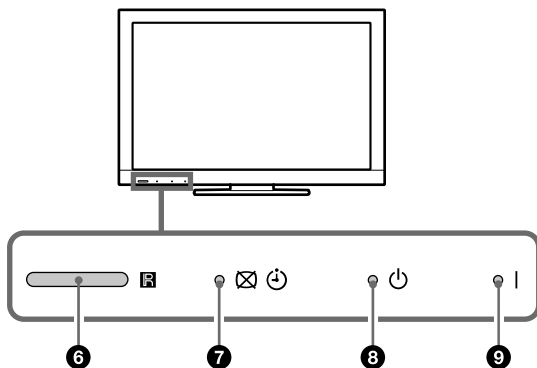
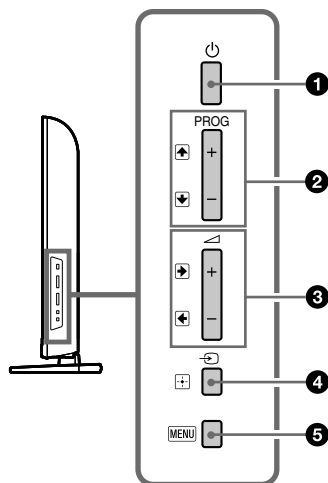

استفاده کردن از تجهیزات اختیاری

متصل کردن تجهیزات اختیاری

دستگاههای اختیاری زیادی را می توانید به تلویزیون خود متصل کنید.

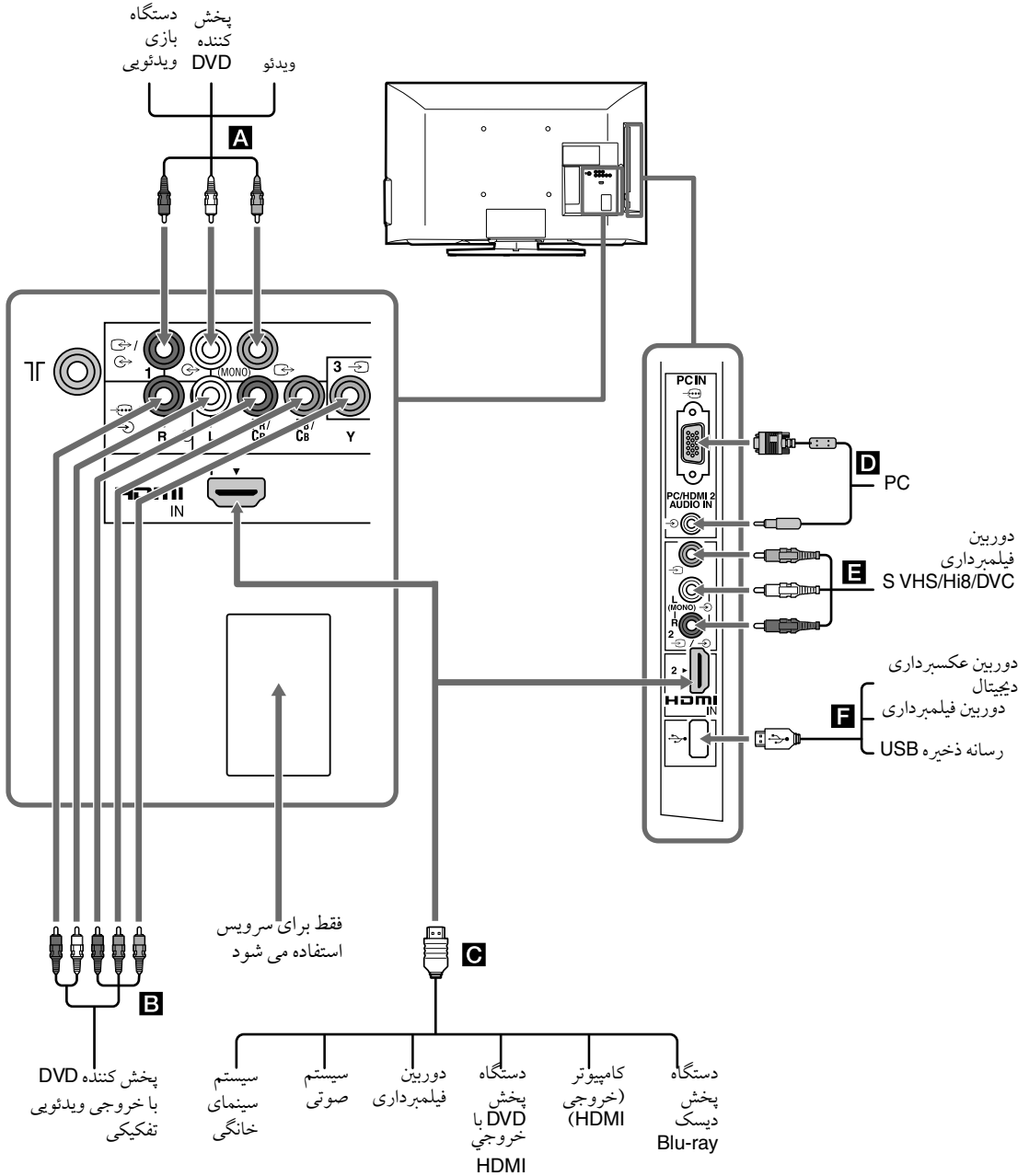

تماشای تصاویر از دستگاه متصل شده

دستگاه متصل شده را روشن کنید، سپس دکمه $\text{⏏}/\text{⏏}$ را برای نمایش لیست دستگاههای متصل شده فشار دهید. دکمه $\text{⏏}/\text{⏏}$ را برای انتخاب منبع ورودی دلخواه فشار داده، سپس دکمه ⏏ را فشار دهید. (اگر بعد از فشار دادن دکمه $\text{⏏}/\text{⏏}$ بدون انجام هیچ عملی 2 ثانیه بگذرد آیتم پررنگ شده انتخاب می شود.) هنگامی که منبع ورودی در "تنظیم صوتی تصویری AV" زیر منوی "نام های ویدیو" روی "پرش" تنظیم شده باشد (صفحه 25)، ورودی در لیست خاکستری می شود.

• دکمه $\text{⏏}/\text{⏏}$ بر روی تلویزیون را فشار دهید تا فهرست تجهیزات متصل را مشاهده و منبع ورودی مطلوب را انتخاب کنید. دکمه $\text{⏏}/\text{⏏}$ را همچنین می توانید برای انتخاب منبع ورودی دلخواه فشار دهید. سپس جهت نمایش منبع ورودی دلخواه برای مدت 2 ثانیه صبر نمایید.

فیش ها/ علامت ورودی روی صفحه نمایش

توصیف

به پایه اتصال 1 ⏏ یا 2 ⏏ - تصویری، و به پایه های اتصال 1 ⏏ یا 2 ⏏ - فیش صوتی متصل نمایید. چنانچه دستگاه جانبی مونویی را متصل کرده اید، به پایه اتصال 1 L (MONO) ⏏ یا 2 ⏏ متصل کنید. هنگام استفاده از پایه اتصال تصویری 1 ⏏ و پایه اتصال فیش صوتی 1 ⏏ بعنوان پایه اتصال خروجی، گزینه "خروجی" در منوی "ورودی/ خروجی ویدیو شماره 1" را انتخاب نمایید (صفحه 25).

EA 1 ⏏ یا 2 ⏏ ، و

1 ⏏ یا 2 ⏏

ویدیو 1 ⏏ یا

ویدیو 2 ⏏

آنها به پایه های اتصال خروجی تصویر 1 ⏏ برای ضبط تصاویر از طریق تلویزیون متصل نمایید. پایه های اتصال خروجی صوتی 1 ⏏ را برای ضبط صدا از تلویزیون بر روی دستگاه ضبط DVD یا ویدئو متصل نمایید. برای قطع کردن صدای بلندگوهای تلویزیون، وضعیت "بلندگو" را روی "سیستم صوتی" قرار دهید (صفحه 21).

• پایه های اتصال خروجی مانتور نمی توانند تصاویر با منبع سیگنالهای ویدئویی تفکیکی، HDMI و PC، و همچنین سیگنال صوتی دیجیتال برای صدا را پشتیبانی کنند.

آنها به پایه های اتصال ویدئویی تفکیکی و پایه های اتصال صوتی $\text{⏏}/\text{⏏}$ - وصل نمایید. چنانچه دستگاه پخش DVD دارای اتصال ویدئویی تفکیکی باشد برای بهبود کیفیت تصویر، اتصال ویدئویی تفکیکی توصیه می گردد. هنگام استفاده از پایه اتصال وسیله تصویری ⏏ بعنوان پایه اتصال تصویری 3 ⏏ ، گزینه "ویدیو 3" را در منوی "ورودی ویدیو/ مولفه 3" انتخاب نمایید (صفحه 25).
• از پایه اتصال وسیله تصویری ⏏ و پایه اتصال صوتی 3 ⏏ نمی توانید بطور همزمان استفاده کنید.

B $\text{⏏}/\text{⏏}$ یا 3 ⏏

ویدئوی تفکیکی ⏏ یا

ویدیو 3 ⏏

اگر دستگاه دارای پایه اتصال HDMI است آنها به پایه اتصال HDMI IN 1 یا 2 وصل کنید. تصاویر دیجیتالی و سیگنالهای صوتی از دستگاه وارد می شوند.

به علاوه هنگامی که وسیله ای را که با کنترل برای HDMI سازگار است وصل می کنید، ارتباط با وسیله وصل شده پشتیبانی می شود. برای تنظیم این ارتباط، به صفحه 26 مراجعه کنید. اگر دستگاه دارای پایه اتصال DVI باشد، پایه اتصال DVI را به پایه اتصال HDMI IN 2 از طریق یک آداپتور اینترفیس DVI-HDMI (به همراه دستگاه ارائه نمی شود) متصل نمایید، و پایه اتصال دستگاه صوتی را به پایه اتصال PC /HDMI 2 AUDIO IN روی پایه اتصال PC IN متصل نمایید (پایه اتصال PC /HDMI 2 AUDIO IN بعنوان پایه اتصال صوتی برای هر دو پایه های اتصال PC IN و HDMI IN 2 استفاده می شود).

C HDMI IN 1 یا 2

HDMI 1 ⏏ یا

HDMI 2 ⏏

• پایه های اتصال HDMI فقط ورودیهای تصویری زیر را پشتیبانی می کنند: 576i، 480p، 576p، 720p، 1080i، 1080p و 1080/24p.

• فیش های HDMI می توانند از زمانبندی PC در حالت HDMI PC پشتیبانی کنند. برای سیگنالهای ورودی مورد پشتیبانی PC صفحه 22 را ببینید.

• حتی فقط از کابل HDMI با مارک HDMI استفاده کنید. به شما توصیه می کنیم از کابل Sony HDMI نوع پرسرعت استفاده کنید.

D $\text{⏏}/\text{⏏}$ PC IN - ⏏

PC ⏏

به پایه اتصال $\text{⏏}/\text{⏏}$ PC IN و پایه اتصال صوتی ⏏ متصل نمایید. توصیه می شود از کابل PC حاوی فریت یا آهن استفاده نمایید.

می توانید از فایل های عکس/ موسیقی/ ویدئو ذخیره شده روی دوربین عکسبرداری دیجیتال Sony، دوربین فیلمبرداری یا دستگاه ذخیره USB لذت ببرید (صفحه 17).

F ⏏

مشاهده تصویر دوقلو

دو تصویر (در حالت مولفه و ورودی HDMI) را می‌توانید بطور همزمان بر روی صفحه تماشا کنید. تجهیزات جانبی اختیاری (صفحه 12)، را متصل کرده و از ظاهر شدن تصاویر تجهیزات جانبی بر روی صفحه مطمئن شوید (صفحه 13).

1 دکمه را فشار دهید.

دو تصویر با هم نمایش داده می‌شوند.





تصویر دوقلوی قابل مشاهده





در پنجره چپ	در پنجره راست
مولفه	
HDMI 1/2 (بجز حالت ورودی PC)	برنامه تلویزیون یا ویدیو 3/2/1

2 دکمه را برای انتخاب کردن تصویر فشار دهید.

3 در پنجره سمت راست، امکان انتخاب کانال تلویزیون یا ورودی ویدئو با فشار **TOOLS** و انتخاب "زیر پنجره"، وجود دارد.

برای بازگشت به حالت تک تصویری

دکمه , , **RETURN** را فشار دهید یا از منوی ابزار "تصویر منفرد" را انتخاب کنید.

-  از پایه اتصال وسیله تصویری  و پایه اتصال تصویری  نمی‌توانید بطور همزمان استفاده کنید.
- اندازه تصاویر را نمی‌توانید تغییر دهید.
- در حالت تصویر دوتایی، در صورتیکه اندازه تصویر کوچک شود، ممکن است وضوح تصویر کاهش یابد.
-  فقط صدای تصویر پر رنگ شده قابل شنیدن می‌باشد. تصویر قابل شنیدن را می‌توانید با فشار دکمه  تغییر دهید.
- شما همچنین می‌توانید با انتخاب گزینه "تصویر دوقلو" در منوی ابزار از ویژگی تصویر دوقلو استفاده نمایید.

مشاهده PIP (تصویر در تصویر)

دو تصویر (در حالت ورودی PC) را می‌توانید بطور همزمان بر روی صفحه تماشا کنید. یک کامپیوتر PC را متصل کرده (صفحه 12) و از ظاهر شدن تصاویر از کامپیوتر PC بر روی صفحه نمایش مطمئن شوید (صفحه 13).

1 دکمه را فشار دهید.

دو تصویر با هم نمایش داده می‌شوند.





تصویر در تصویر قابل مشاهده

در پنجره اصلی	در پنجره کوچک
PC	برنامه تلویزیون یا ویدیو 3/2/1
HDMI 1/2 (تنظیم زمان PC)	

2 در پنجره کوچک، امکان انتخاب کانال تلویزیون یا ورودی ویدئو با فشار **TOOLS** و انتخاب "زیر پنجره"، وجود دارد.

برای بازگشت به حالت تک تصویری

دکمه , **RETURN** را فشار دهید یا از منوی ابزار "تصویر منفرد" را انتخاب کنید.

-  امکان ارائه وضوح بالاتر از وضوح صفحه نمایش تلویزیون شما وجود ندارد (پشت جلد).
- در حالت تصویر در تصویر، در صورتیکه اندازه تصویر کوچک شود، ممکن است وضوح تصویر کاهش یابد.
-  تصاویر قابل شنیدن را با انتخاب "تعویض منبع صوتی" از منوی ابزار می‌توانید تغییر دهید.
- شما همچنین می‌توانید با انتخاب گزینه "تصویر در تصویر" در منوی ابزار از ویژگی تصویر در تصویر استفاده نمایید.

استفاده از عملگرهای MENU

جستجو از طریق منوها

دکمه **MENU** به شما امکان می‌دهد تا به تنظیمات مختلف تلویزیون و نیز فایل‌های رسانه‌ای USB و حالت رادیو FM دسترسی پیدا کنید.

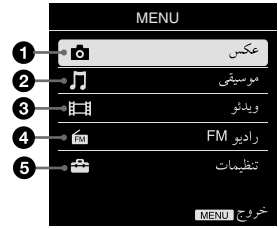

- 1 بر روی دستگاه تلویزیون یا کنترل از راه دور آن **MENU** را فشار دهید.
- 2 دکمه \leftarrow/\rightarrow را برای انتخاب یک گزینه فشار دهید و سپس \oplus را فشار دهید.
- 3 دستورات روی صفحه را دنبال کنید.
- 4 برای خروج از منو، **MENU** را فشار دهید.

منو	توصیف
1 عکس	می‌توانید از طریق دستگاه‌های USB از فایل‌های عکس لذت ببرید (صفحه 17).
2 موسیقی	می‌توانید از طریق دستگاه‌های USB از فایل‌های موسیقی لذت ببرید (صفحه 17).
3 ویدئو	می‌توانید از طریق دستگاه‌های USB از فایل‌های ویدئو لذت ببرید (صفحه 17).
4 رادیو FM	رادیو FM را پخش می‌کند (صفحه 15).
5 تنظیمات	منوی "تنظیمات"، جایی که بیشتر تنظیمات پشرفته در آن انجام می‌شوند را نمایش می‌دهد. برای جزئیات بیشتر در مورد تنظیمات، صفحات 19 تا 26 را ببینید.

گوش دادن به رادیو FM

شما می‌توانید با استفاده از و اتصال یک آنتن (صفحه 5)، به ایستگاه‌های رادیو FM گوش کنید. دامنه تنظیم رادیو FM از 108.0-87.5 مگاهرتز است.

برای	انجام این
دسترسی به حالت رادیو FM	MENU را فشار داده و "رادیو FM" را انتخاب کنید.
از حالت رادیو FM خارج شوید	برای بازگشت به ورودی نای قبلی، RETURN را فشار دهید.
گوش دادن به ایستگاه‌های پیش تنظیم	1 به حالت رادیو FM دسترسی پیدا کنید. 2 MENU را فشار داده و "تنظیمات" را انتخاب کنید. ایستگاه‌های رادیویی FM دلخواه و برچسب‌های آن را در "تنظیمات رادیو FM" از منوی "تنظیم کانال" از پیش تنظیم کنید (صفحه 23).
	• همچنین می‌توانید با انتخاب "پیش تنظیم رادیوی اف ام" از منوی ابزار در حالت رادیو FM، به "پیش تنظیم رادیوی اف ام" دسترسی داشته باشید.
	3 از منوی "تنظیم کانال" با فشردن MENU خارج شوید. برچسب و شماره ایستگاه رادیویی FM پیش تنظیم در صفحه نمایش داده می‌شود. برای انتخاب ایستگاه رادیویی FM پیش تنظیم دلخواه، PROG +/- را فشار دهید.
	• همچنین می‌توانید با استفاده از دکمه 0-9 روی کنترل از راه دور به طور مستقیم ایستگاه رادیویی FM پیش تنظیم دلخواه را انتخاب کنید.
گوش دادن به ایستگاه‌های از پیش تنظیم نشده	1 به حالت رادیو FM دسترسی پیدا کنید. 2 برای جستجوی دستی ایستگاه رادیویی FM دلخواه \leftarrow/\rightarrow را فشار دهید. با این کار جستجو شروع می‌شود و هنگامی که ایستگاه موجود بعدی یافت شد، جستجو متوقف می‌شود.
	• همچنین می‌توانید با فشردن \leftarrow/\rightarrow ، فرکانس FM را برای ایستگاه رادیویی FM دلخواه تنظیم کنید. فرکانس رادیویی موجود فقط برای استفاده موقت می‌باشد و حافظه قابل ذخیره نمی‌باشد.
	• در صورتی که پیام "لطفاً رادیو را تنظیم کنید." نمایش داده شود، منوی "تنظیم کانال" را نمایش داده و "تنظیمات رادیو FM" را برای پیش تنظیم ایستگاه‌های رادیویی FM دلخواه انتخاب کنید (صفحه 24).

- نمایش اسلاید در حین گوش دادن به رادیو
- 1 برای مشاهده عکس های شخصی خود باید از طریق منوی "عکس" به "نمایش اسلاید" دسترسی داشته باشید.
 - 2 برای خروج از "نمایش اسلاید" باید RETURN را دوبار فشار دهید.
 - 3 به حالت رادیو FM دسترسی پیدا کنید.
 - 4 برای انتخاب "نمایش اسلاید"، TOOLS را فشار داده و سپس ⊕ را فشار دهید.
 - 5 برای پایان دادن به "نمایش اسلاید"، ⊕/? را فشار دهید.
- اگر دستگاه USB متصل نباشد یا مرحله 1 و 2 انجام نشود، تصاویر BRAVIA نمایش داده می شوند.

- نمایش فریم عکس در حین گوش دادن به رادیو
- 1 برای مشاهده عکس های شخصی خود باید از طریق منوی "عکس" به "قرار دادن در کادر تصویر" دسترسی داشته باشید.
 - 2 برای خروج از "قرار دادن در کادر تصویر" باید RETURN را دوبار فشار دهید.
 - 3 به حالت رادیو FM دسترسی پیدا کنید.
 - 4 برای انتخاب "قرار دادن در کادر تصویر"، TOOLS را فشار داده و سپس ⊕ را فشار دهید.
 - 5 برای پایان دادن به "قرار دادن در کادر تصویر"، ⊕/? را فشار دهید.
- اگر دستگاه USB متصل نباشد یا مرحله 1 و 2 انجام نشود، تصاویر BRAVIA نمایش داده می شود.

- کاهش مصرف برق در حالت FM رادیو
- 1 برای انتخاب "ذخیره نیرو"، TOOLS را فشار دهید. گزینه های دلخواه را انتخاب کرده و ⊕ را فشار دهید.
 - همچنین می توانید با انتخاب "ذخیره نیرو" از منوی تنظیم، به "ذخیره نیرو" دسترسی پیدا کنید (صفحه 26).
 - 2 با فشردن یکی از کلیدهای کنترل از راه دور به غیر از + / -، MUTE یا AUDIO، از "تصویر خاموش" خارج شوید.

- اگر صدای ایستگاه با پارازیت پخش می شود، ممکن است با فشردن <P> / <T>، کیفیت صدا را بهبود بخشید.
- وقتی یک برنامه استریو FM دارای پارازیت ثابت است، AUDIO را فشار دهید تا "مونو" نمایش داده شود. هیچ جلوه استریویی وجود ندارد اما پارازیت کاهش می یابد.

پخش عکس / موسیقی / ویدئو از طریق USB

می توانید از فایل های عکس / موسیقی / ویدئو ذخیره شده در دوربین عکسبرداری دیجیتال Sony یا دوربین فیلمبرداری از طریق کابل USB یا دستگاه ذخیره USB بر روی تلویزیون خود لذت ببرید.

1 دستگاه USB پشتیبانی شده را به تلویزیون وصل کنید.

2 دکمه **MENU** را فشار دهید.

3 برای انتخاب "عکس"، "موسیقی"، یا "ویدئو" دکمه \leftarrow/\rightarrow را فشار دهید.

4 فایل یا فولدر به صورت بندانگشتی به نمایش در می آید.

اگر بیش از یک دستگاه USB شناخته شده است، از لیست گزینه های در دسترس "انتخاب دستگاه" را انتخاب کنید و \oplus را فشار دهید، سپس برای انتخاب دستگاه USB $\leftarrow/\rightarrow/\leftarrow/\rightarrow$ را فشار دهید و بعد \oplus را فشار دهید.

5 برای انتخاب فایل یا پوشه، دکمه $\leftarrow/\rightarrow/\leftarrow/\rightarrow$ و سپس دکمه \oplus را فشار دهید.

هنگام انتخاب پوشه، فایلی را انتخاب کرده و سپس دکمه \oplus را فشار دهید.

پخش شروع می شود.

نمایش خودکار نمای عکسهای کوچک

این امکان را می دهد تا از ویژگی "شروع اتوماتیک USB" لذت ببرید (صفحه 25).

• هنگامی که تلویزیون در حال دستیابی به داده های دستگاه USB می باشد، به موارد زیر توجه داشته باشید:

- تلویزیون یا دستگاه USB وصل شده را خاموش نکنید.

- کابل USB را جدا نکنید.

- دستگاه USB را جدا نکنید.

ممکن است به داده های دستگاه USB آسیب وارد شود.

• Sony در قبال آسیب، یا از دست رفتن داده های رسانه قابل ضبط که به دلیل عملکرد نادرست دستگاه های وصل شده یا تلویزیون به وجود می آید مسئولیتی ندارد.

• پخش USB برای قالب های فایل عکس زیر پشتیبانی می شود:

- JPEG (فایل های قالب JPEG با پسوند ".jpg" و مطابق با DCF 2.0 یا EXIF 2.21)

• پخش USB برای قالب های فایل موسیقی زیر پشتیبانی می شود:

- MP3 (فایل ها با پسوند ".mp3" که حق کپی رایت نداشته باشند)

• پخش از USB برای فایل های ویدئویی با فرمت زیر پشتیبانی می شود:

- MPEG-1

- MPEG-2 (تنها کدک صوتی MPEG-1 Layer II)

• ممکن است در برخی موارد نام فایل و نام فولدر به درستی نمایش داده نشود.

• هنگام اتصال دوربین عکسبرداری دیجیتال Sony. حالت اتصال USB دوربین را بر روی خودکار یا ذخیره انبوه تنظیم کنید. برای اطلاع بیشتر در مورد حالت اتصال USB. به دستورالعمل های ارائه شده با دوربین دیجیتال مراجعه کنید.

• برای دسترسی به اطلاعات بروزرسانی شده دستگاه های USB سازگار، به وب سایت زیر مراجعه کنید.

<http://www.sony-asia.com/bravia/flash.html>

• از یک دستگاه ذخیره USB که با استانداردهای دستگاههای با ذخیره بالای USB همخوانی دارند استفاده نمایید.

نمایش عکس - کادر تصویر

می توانید برای مدت زمان انتخاب شده ای عکس را بر روی نمایشگر نمایش دهید. بعد از این مدت، تلویزیون بطور خودکار به حالت آماده بکار می رود.

1 عکسی را انتخاب کنید.

به قسمت "پخش عکس / موسیقی / ویدئو از طریق USB" مراجعه کنید (صفحه 17).

2 هنگامی که عکس نشان داده می شود، دکمه **TOOLS** را فشار دهید، سپس برای انتخاب "قرار دادن در کادر تصویر"، دکمه \leftarrow/\rightarrow و سپس دکمه \oplus را فشار دهید.

3 برای بازگشت به حالت نمایش تصاویر کوچک **RETURN** را فشار دهید.

4 دکمه $\leftarrow/\rightarrow/\leftarrow/\rightarrow$ را فشار دهید سپس "کادر تصویر" را انتخاب و دکمه \oplus را فشار دهید.

تلویزیون به حالت کادر تصویر می رود و عکس انتخاب شده بر روی نمایشگر نشان داده می شود.

تنظیم طول مدت نمایش عکس

دکمه **TOOLS**، را فشار دهید سپس "طول مدت" را انتخاب و دکمه \oplus را فشار دهید. سپس طول مدت را انتخاب کنید، و دکمه \oplus را فشار دهید.

طول مدت بر روی نمایشگر ظاهر می شود.

برای بازگشت به نمایش بندانگشتی

دکمه **MENU** یا **RETURN** را فشار دهید.

• اگر عکس از دستگاه USB انتخاب شود، دستگاه باید به تلویزیون متصل باقی بماند.

• اگر "تایمر خواب" فعال شود، تلویزیون بطور خودکار به حالت آماده بکار می رود.

استفاده از BRAVIA Sync با کنترل برای HDMI

کنترل برای عملکرد HDMI به تلویزیون کمک می کند تا با استفاده از HDMI CEC (کنترل تجهیزات الکترونیکی خانگی) با وسیله وصل شده ای که با عملکرد سازگار است ارتباط برقرار نماید. به عنوان مثال، با وصل کردن وسیله Sony که با کنترل برای HDMI (با کابل های HDMI) سازگار است می توانید آنها را با هم کنترل کنید. مطمئن شوید که وسیله سازگار را به درستی وصل کرده اید و تنظیمات لازم را انجام داده اید.

کنترل برای HDMI

- هنگامی که با استفاده از کنترل از راه دور تلویزیون را در حالت آماده بکار قرار می دهید، وسیله وصل شده بطور خودکار خاموش می شود.
- هنگامی که وسیله شروع به پخش می کند، تلویزیون بطور خودکار روشن می شود و ورودی به وسیله وصل شده تغییر می کند.
- اگر سیستم صوتی وصل شده را در حالی که تلویزیون روشن است روشن کنید، خروجی صدا از بلندگوی تلویزیون به سیستم صوتی تغییر می کند.
- میزان صدا (+/-) را تنظیم می کند و صدای (Dolby Digital) سیستم صوتی وصل شده را قطع می کند.
- می توانید از وسیله Sony وصل شده که دارای آرم BRAVIA Sync می باشد با کنترل از راه دور تلویزیون. کارهایی که می توان با دکمه های BRAVIA Sync انجام داد، صفحه 9.
- برای کنترل موجود به دفترچه راهنمای وسیله مراجعه کنید.
- اگر "کنترل برای HDMI" تلویزیون بر روی "روشن"، "کنترل برای HDMI" تنظیم شود، کنترل برای وسیله وصل شده نیز بطور خودکار بر روی "روشن" قرار می گیرد.

انجام کنترل جهت تنظیمات HDMI

کنترل برای تنظیمات HDMI باید هم بر روی تلویزیون و هم بر روی وسیله وصل شده انجام شود. برای تنظیمات تلویزیون به قسمت تنظیم "تنظیم HDMI" (صفحه 26) مراجعه کنید. برای تنظیم تجهیزات وصل شده، به دفترچه راهنمای تجهیزات مراجعه کنید.

تغییر تنظیمات

• گزینه‌هایی که شما می‌توانید تنظیم کنید بسته به موقعیت متفاوت است. گزینه‌های غیر قابل دسترسی خاکستری شده یا نمایش داده نمی‌شوند.

تصویر

حالت تصویر

یک حالت تصویر تنظیم می‌کند. گزینه‌های قابل انتخاب بسته به تنظیمات "انتخاب نوع صحنه" متفاوت می‌باشند.

"روشن": روشنی و کنتراست را بهبود می‌بخشد.

"استاندارد": برای تصاویر استاندارد می‌باشد. برای مصارف خانگی توصیه می‌شود.

"انتخاب": امکان ذخیره تنظیمات دلخواه را فراهم می‌سازد.

"بازی-استاندارد": برای تصویر استاندارد مناسب برای بازی، آن را انتخاب کنید.

"بازی-اصلی": برای تنظیم تصویر بازی به دلخواه خود، آن را انتخاب کنید.

تنظیم مجدد

کلید تنظیمات "تصویر" بجز "حالت تصویر" و "تنظیم تصویر هوشمند پیشرفته" را به تنظیمات کارخانه ای باز می‌گرداند.

نور زمینه

روشنایی نور زمینه را تنظیم می‌نماید.

تصویر

کنتراست تصویر را افزایش یا کاهش می‌دهد.

روشنایی

تصویر را روشنتر یا تاریکتر می‌کند.

رنگ

شدت رنگ را افزایش یا کاهش می‌دهد.

تمایل رنگ

تن رنگ سبز و تن رنگ قرمز را افزایش و کاهش می‌دهد.

• هنگام مشاهده برنامه‌های تلویزیونی یا ورودی ویدئو، "تمایل رنگ" فقط در سیستم رنگ NTSC قابل دسترسی است.

دمای رنگ

سفیدی تصویر را تنظیم می‌نماید.

"سرد": به رنگ سفید زمینه ای آبی می‌دهد.

"خنثی": به رنگ سفید زمینه ای خنثی می‌دهد.

"گرم 1"/"گرم 2": به رنگ سفید زمینه ای قرمز می‌دهد. "گرم 2" زمینه ای قرمز تر از "گرم 1" می‌دهد.

• هنگامیکه وضعیت "حالت تصویر" روی "روشن" قرار داشته باشد وضعیتهای "گرم 1" و "گرم 2" قابل دسترسی نیستند.

وضوح

وضوح تصویر را تند تر یا ملایم تر می‌کند.

کاهش پارازیت

در صورت ضعیف بودن سیگنال دریافتی (تصویر برفکی) پارازیت تصویر را کاهش می‌دهد.

کاهش نویز MPEG

نویز تصویر را در تصویر فشرده شده MPEG کاهش می‌دهد.

درایو سینما

هنگام نمایش BD (دیسک Blu-ray)، DVD یا تصاویر VCR گرفته شده روی فیلم، با کاهش تارشدگی یا دانه دانه شدن تصویر، امکان حرکت مطلوب تصویر را فراهم می‌سازد. برای مشاهده محتوای فیلم به همان صورتی که هست، "اتوماتیک" را انتخاب کنید.

• اگر تصویر حاوی سیگنالهای نامنظم یا پارازیت زیاد باشد، "درایو سینما" به طور خودکار خاموش می‌شود، حتی اگر "اتوماتیک" انتخاب شده باشد.

تنظیمات پیشرفته

این امکان را فراهم می‌آورد که تنظیمات "تصویر" را با جزئیات بیشتری انجام دهید. در صورت تنظیم "حالت تصویر" بر روی "روشن"، این تنظیمات در دسترس نیست.

"تنظیم مجدد": تمام تنظیمات پیشرفته را به جز "توازن سفیدی" به وضعیت تنظیمات کارخانه باز می‌گرداند.

"تقویت کننده کنتراست بهینه": با توجه به روشنایی صفحه، به طور خودکار "نور زمینه" و "تصویر" را به مناسب ترین حالت تنظیم می‌کند. این تنظیمات خصوصاً برای تصاویر تیره مفید است، و تمایز کنتراست تصاویر تیره تر را افزایش می‌دهد.

"تصحیح کننده سیاه": جهت کنتراست بیشتر، قسمت های سیاه تصویر را تقویت می‌کند.

"گاما": تعادل بین قسمت های روشن و تاریک تصویر را تنظیم می‌کند.

"سفید شفاف": رنگ های سفید را تقویت می‌کند.

"رنگ زنده": رنگ ها را زنده تر می‌کند.

"توازن سفیدی": دمای هر رنگ را تنظیم می‌کند.

تنظیم تصویر هوشمند پیشرفته

"تصویر هوشمند پیشرفته"
به شما امکان بهبود تصویر در هنگام تماشای برنامه تلویزیون یا ورودی ویدیو را می دهد. گزینه های قابل انتخاب بسته به تنظیمات "انتخاب نوع صحنه" متفاوت می باشند.

"نمایشگر سطح سیگنال"
ویژگی "نمایشگر سطح سیگنال" را روشن / خاموش می کند. هنگامی که "روشن" انتخاب می شود، با انتخاب یک کانال یا ورودی ویدیو، نمودار سطح سیگنال نمایش داده خواهد شد.

"بهینه سازی تصویر"
این امکان را می دهد تا تصویر را بر اساس تنظیمات مورد نظر خود اصلاح کنید.
"واضح": برای یک تصویر واضح تر با نویز آشکارتر.
"یکنواخت": برای یک تصویر ملایم تر و نویز کمتر.



حالت صدا

حالت صدا را تنظیم می کند. گزینه های قابل انتخاب بسته به تنظیمات "انتخاب نوع صحنه" متفاوت می باشند.
"دینامیک": صدای بم و زیر را بهبود می بخشد. برای گوش داد در منزل توصیه می شود.
"استاندارد": برای استاندارد کردن صدا.
"صدای واضح": صوت صدا را شفاف تر می سازد.

تنظیم مجدد

تمامی تنظیمات "صدا" بجز "حالت صدا"، "صدای دوگانه"، "بلندگو" و "خروجی صدا" را به تنظیمات کارخانه ای باز می گرداند.

اکولایزر 7 باندى

تنظیمات فرکانس صوت را انجام می دهد.
دکمه ۶/۶ را برای انتخاب فرکانس دلخواه صدا فشار داده، سپس دکمه ۶/۶ را برای تنظیم آن فشار داده و دکمه ۴ را فشار دهید. هنگامیکه حالت "حالت صدا" را انتخاب کنید موارد تنظیم شده دریافت می شوند. انتخاب "تنظیم مجدد"، "اکولایزر 7 باندى" را با تنظیمات اولیه تنظیم خواهد کرد.
• تنظیم فرکانسهای بالاتر روی صداهای زیر و تنظیم فرکانسهای پایین تر، روی صداهای بم تأثیر خواهد گذاشت.

بالانس

بالانس صدای بلندگوهای چپ و راست را تقویت می کند.

درجه صدا هوشمند

تفاوت میزان صدا بین همه برنامه ها و تبلیغات را به حداقل می رساند (برای مثال، صدای آگهی های تبلیغاتی از صدای برنامه بلندتر می باشد).

توازن درجه صدا

میزان صدای ورودی جاری را برای سایر ورودی ها تنظیم می کند.

فراگیر

به شما اجازه می دهد که بسته به نوع برنامه تلویزیونی (فیلم، ورزش، موزیک، غیره) یا بازی ویدئویی جلوه فراگیر مناسب را انتخاب نمایید.
گزینه هایی که می توانند انتخاب شوند. بسته به تنظیمات "انتخاب نوع صحنه" متفاوت می باشند.
"روشن": با ارائه صدای فراگیر، به شما کمک می کند تا فقط از طریق دو بلندگو داخلی تلویزیون، از صدای فراگیر دوکانالی مجازی لذت ببرید.
"استریو شبیه سازی شده": به برنامه های مونو یک جلوه فراگیر مانند می دهد.
"سینما": جلوه های فراگیری را اجرا می کند، دقیقاً مانند سیستم های صوتی با کیفیت که در سالن های موسیقی مورد استفاده قرار می گیرد.
"موسیقی": جلوه های فراگیری را اجرا می کند که احساس می کنید در یک سالن موسیقی هستید.
"ورزش": جلوه های فراگیری را اجرا می کند که احساس می کنید در حال تماشای یک مسابقه ورزشی زنده هستید.
"بازی": جلوه های فراگیر ایجاد می کند که صدای بازی را بهبود می بخشد.
"خاموش": صداهای فراگیر را به صدای 2 کاناله تبدیل و بازسازی می کند. برای سایر فرمت های صوتی، صدای اصلی مجدداً تولید می شود.

صدای دوگانه

صدا را برای استریو یا پخش دوزبانه از بلندگو تنظیم می کند.

"استریو" / "مونو": برای پخش های استریو.

"اصلی" / "فرعی" / "مونو": در صورتی که در دسترس باشد، برای پخش های دوزبانه، برای کانال صدای 1، "اصلی"، برای کانال صدای 2، "فرعی" و برای کانال مونو، "مونو" را انتخاب کنید.

- اگر سیگنال بسیار ضعیف باشد، صدا به طور خودکار تک صدایی می شود.
- اگر در هنگام دریافت یک برنامه NICAM صدای استریو دارای نویز باشد، حالت «مونو» را انتخاب کنید. در این صورت صدا بصورت مونو یا تک صدایی در می آید ولی نویز کاهش می یابد.
- برای هر کدام از موقعیتهای برنامه تنظیمات "صدای دوگانه" ثبت شده است.
- هنگامی که "مونو" انتخاب شده باشد، نمی توانید به صدا با پخش استریو گوش کنید.
- اگر سایر دستگاههای متصل شده به تلویزیون را انتخاب می کنید، وضعیت "صدای دوگانه" را روی "استریو"، "اصلی" یا "فرعی" قرار دهید. با این حال، زمانی که تجهیزات خارجی متصل به فیش HDMI (بجز 2 HDMI) انتخاب می شود، بر روی "استریو" تنظیم می گردد.
- در صورت دسترسی به حالت رادیو FM، "صدای دوگانه" را روی "استریو" یا "مونو" تنظیم کنید.

بلندگو

"بلندگوی تلویزیون": روشن می شود و صدای تلویزیون را از بلندگوهای تلویزیون پخش می کند.

"سیستم صوتی": بلندگوهای تلویزیون را خاموش می کند و صدای تلویزیون را از تجهیزات صوتی خروجی متصل به فیش های خروجی صوتی روی تلویزیون پخش می کند.

همچنین می توانید پس از ایجاد تنظیمات مناسب کنترل HDMI، تجهیزات متصل سازگار با کنترل HDMI را روشن کنید.

خروجی صدا

"متغیر": هنگام استفاده از سیستم صوتی خروجی، می توانید میزان صدای خروجی را با کنترل از راه دور تلویزیون کنترل کنید.

"ثابت": خروجی صوتی تلویزیون ثابت می شود. برای تنظیم صدا (و سایر تنظیمات صدا) از سیستم صوتی خود، از کنترل صدای گیرنده صوتی خود استفاده کنید.

صفحه

حالت عریض

برای جزئیات بیشتر در مورد حالت عریض، صفحه 10 را ببینید.

عریض اتوماتیک

حالت عریض را مطابق با سیگنال ورودی از دستگاه جانبی بطور خودکار تغییر می دهد. برای نگه داشتن تنظیم خود، دکمه "خاموش" را فشار دهید.

- "عریض اتوماتیک" تنها زمانی در دسترس است که برنامه ها را از طریق ورودی ویدئو، HDMI و ورودی اجزا با فرمت 480i یا 576i تماشا می کنید.
- حتی اگر "عریض اتوماتیک" روی "روشن" یا "خاموش" باشد، همواره می توانید فرمت صفحه نمایش را با چند بار فشار دادن دکمه  اصلاح نمایید.

پیش فرض 4:3

حالت تنظیم اولیه صفحه نمایش برای برنامه های ایستگاههای فرستنده را بصورت 4:3 انتخاب می کند. "زوم عریض": با حفظ تصویر اصلی 4:3 تا حد امکان، آن را بزرگ می کند تا صفحه 16:9 را پر کند. "نرمال": برنامه های معمولی 4:3 را با نسبتی صحیح نمایش می دهد.

"خاموش": وضعیت "حالت عریض" را هنگامیکه کانال یا برنامه ورودی تغییر یابد را ثابت نگه می دارد.

منطقه نمایش خودکار

"روشن": بطور خودکار محدوده صفحه نمایش را بر اساس محتویات تنظیم می کند.

"خاموش": "منطقه نمایش خودکار" را خاموش می کند. یک مورد از گزینه های "سطح نمایش" را انتخاب کنید.

سطح نمایش

منطقه نمایش تصویر را تنظیم می کند.

"پیکسل کامل": تصویر را برای منابع 1080/50i، 1080/60i، 1080/50p و 1080/60p (فقط ورودی HDMI یا ورودی اجزاء) یا منابع 1080/24p (فقط ورودی HDMI) در اندازه اصلی نمایش می دهد. (این ویژگی، بسته به مدل تلویزیون در دسترس است.)

"1+": تصاویر را در اندازه اصلی خود نمایش می دهد.

"نرمال": تصاویر را در اندازه توصیه شده خود نمایش می دهد.

"1-": تصویر را بزرگ می کند به طوری که لبه های آن بیرون از منطقه قابل رؤیت نمایش قرار می گیرد.

تغییر مکان افقی

هنگامیکه "حالت عریض" روی "زوم عریض" یا "زوم" قرار دارد وضعیت افقی تصویر را تنظیم کنید.

تغییر مکان عمودی

هنگامیکه "حالت عریض" روی "زوم عریض" یا "زوم" قرار دارد وضعیت عمودی تصویر را تنظیم کنید.

تنظیمات کامپیوتر شخصی PC

"حالت عریض"

حالت ناپیچی را برای ناپیش ورودی از منوی تنظیمات کامپیوتر شخصی PC انتخاب می کند، صفحه 10 را ببینید.

"تنظیم مجدد"

تمامی وضعیتهای "تنظیمات کامپیوتر شخصی PC" را بجز "حالت عریض" و را به تنظیم کارخانه ای برمی گرداند.

"تنظیم اتوماتیک"

وقتی تلویزیون از کامپیوتر متصل یک سیگنال ورودی دریافت می کند، به طور خودکار موقعیت ناپیش، فاز و استقرار تصویر را تنظیم می کند.

• "تنظیم اتوماتیک" ممکن است توسط سیگنالهای ورودی معین عمل ننماید. در این موارد، "فاز"، "استقرار"، "تغییر مکان افقی" و "تغییر مکان عمودی" را بصورت دستی تنظیم نمایید.

"فاز"

هنگامیکه صفحه ناپیش می لرزد فاز را تنظیم می کند.

"استقرار"

هنگامی که تصویر دارای خطوط راه راه اضافی باشد، تراکم تصویر را تنظیم می کند.

"تغییر مکان افقی"

وضعیت افقی تصویر را تنظیم می کند.

"تغییر مکان عمودی"

موقعیت عمودی تصویر را تنظیم می کند.

جدول مرجع سیگنال ورودی کامپیوتر برای PC و HDMI IN 1، 2

استاندارد	فرکانس عمودی (هرتز)	فرکانس افقی (کیلوهرتز)	وضوح سیگنال ها	
			افقی (پیکسل)	عمودی (خط)
VESA	60	31.5	480 × 640	VGA
VESA	75	37.5	480 × 640	
VESA	70	31.5	400 × 720	
VESA	60	37.9	600 × 800	SVGA
VESA	75	46.9	600 × 800	
VESA	60	48.4	768 × 1,024	XGA
VESA	70	56.5	768 × 1,024	
VESA	75	60.0	768 × 1,024	
EIA	60	45.0	720 × 1,280	WXGA
VESA	60	47.4	768 × 1,280	
VESA	60	47.8	768 × 1,280	
VESA	60	60.0	960 × 1,280	
VESA	60	47.7	768 × 1,360	
VESA	60	64.0	1,024 × 1,280	SXGA**
VESA*	60	66.6	1,080 × 1,920	HDTV**
EIA*	60	67.5	1,080 × 1,920	

* اگر زمان بندی 1080p بر ورودی HDMI اعمال شود، به صورت زمان بندی ویدئو نه زمان بندی کامپیوتر عمل می کند. این حالت بر تنظیمات منوی "صفحه" تأثیر می گذارد.

** امکان ارائه وضوحی بالاتر از وضوح صفحه نمایش تلویزیون شما وجود ندارد (پشت جلد).

• ورودی کامپیوتر شخصی PC موجود روی تلویزیون نمی تواند وضعیت همزمانی روی سبز یا همزمانی مرکب را پشتیبانی کند.

• ورودی کامپیوتر شخصی PC موجود روی تلویزیون نمی تواند سیگنالهای شانه ای را پشتیبانی کند.

• اگر سیگنال ورودی در جدول بالا نشان داده نشده است، ممکن است این سیگنال بدرستی ناپیش داده نشود یا ناپیش آن مطابق با تنظیمات شما نباشد.

• برای دریافت تصویری با کیفیت بالا، توصیه می شود از سیگنالهای (نمایش داده شده با حروف بزرگ) در جدول بالا با فرکانس عمودی 60 هرتز از کامپیوتر شخصی استفاده نمایید. هنگام اتصال و پخش، سیگنالهای با فرکانس عمودی 60 هرتز بطور خودکار انتخاب می شوند.

تک رقمی مستقیم

هنگامیکه گزینه "تک رقمی مستقیم" بر روی "روشن" قرار می گیرد، با استفاده از یکی از دکمه های شماره دار از پیش تعیین شده (0 - 9) روی کنترل از راه دور می توانید کانالی را برگزینید.

• هنگامیکه "تک رقمی مستقیم" بر روی "روشن" تنظیم شده باشد، نمی توانید با وارد کردن رقم بعدی نسبت به انتخاب کانال 10 یا کانال های بالاتر اقدام کنید.

موج یابی خودکار

همه کانالهای در دسترس را موج یابی می کند. این ویژگی به شما امکان می دهد که تلویزیون را بعد از تغییر مکان موج یابی مجدد کنید، یا برای یافتن کانالهای جدید که به تازگی افتتاح شده اند جستجو کنید.

مرتب کردن برنامه ها

ترتیبی را که کانالها بر اساس آن در تلویزیون ذخیره شده اند را تغییر می دهد.

1 دکمه \uparrow/\downarrow را برای انتخاب کانالی که می خواهید آن را به موقعیت جدیدی برپید فشار داده، سپس دکمه \oplus فشار دهید.

2 دکمه \uparrow/\downarrow را جهت انتخاب موقعیت جدیدی برای کانال خود فشار داده، سپس دکمه \oplus را فشار دهید.

نام برنامه ها

یک نام که به انتخاب شما و از حداکثر هفت حرف و رقم تشکیل شده را به کانال اختصاص می دهد.

1 دکمه \uparrow/\downarrow را برای انتخاب کانالی که مایلید نامگذاری کنید فشار داده، سپس دکمه \oplus را فشار دهید.

2 دکمه \uparrow/\downarrow را برای انتخاب حروف یا ارقام دلخواه («_») برای فاصله خالی) فشار داده، سپس دکمه \rightarrow را فشار دهید.

چنانچه کاراکتری را نادرست وارد نمودید

دکمه \leftarrow را برای انتخاب کاراکتر نادرست فشار داده، سپس دکمه \uparrow/\downarrow را برای انتخاب کاراکتر درست فشار دهید.

برای حذف کلیه کاراکترها

گزینه "تنظیم مجدد" را برگزیده، سپس دکمه \oplus فشار دهید.

3 کلیه دستور العمل های مرحله 2 را تکرار کنید تا نامگذاری تکمیل شود، سپس دکمه \oplus را فشار دهید.

پیش تنظیم برنامه دستی

قبل از انتخاب "نام" / "AFT" / "فیلتر صدا" / "پرش" / "سیستم رنگ" / "تقویت کننده سیگنال"، دکمه **PROG +/-** را برای انتخاب شماره برنامه از کانال فشار دهید. شماره برنامه ای را که بر روی وضعیت "پرش" تنظیم شده باشد را نمی توانید انتخاب نمایید (صفحه 24).

"برنامه" / "سیستم تلویزیون" / "VHF/UHF"

کانالهای برنامه را بطور دستی مجدداً تنظیم نمایید.

1 وضعیت "برنامه" را انتخاب کرده، سپس دکمه \oplus را فشار دهید.

2 دکمه \uparrow/\downarrow را برای انتخاب شماره برنامه ای که مایلید بطور دستی موج یابی کنید فشار دهید (چنانچه ویدئویی را موج یابی می کنید، کانال 0 را انتخاب کنید)، سپس دکمه **RETURN** را فشار دهید.

3 دکمه \uparrow/\downarrow را برای انتخاب «سیستم تلویزیون» فشار داده، سپس دکمه \oplus را فشار دهید.

4 دکمه \uparrow/\downarrow را برای انتخاب سیستم ایستگاههای فرستنده تلویزیونی فشار داده، سپس دکمه \oplus را فشار دهید.

5 دکمه \uparrow/\downarrow را برای رفتن به حالت نشانگر محدوده فرکانسی ("VHF پایین"، "VHF بالا" یا "UHF") فشار داده، سپس دکمه \oplus را فشار دهید.

6 کانال را برطبق مراحل زیر موج یابی کنید:

دکمه \leftarrow را جهت جستجو برای کانال در دسترس بعدی فشار دهید. هنگامیکه کانالی یافت شد، جستجو متوقف خواهد شد. برای ادامه دادن عملکرد جستجو، دکمه \leftarrow را فشار دهید.

برای تنظیم مجدد سایر کانالها بصورت دستی دستورکار بالا را تکرار نمایید.

"نام"

یک نام که به انتخاب شما و از حداکثر هفت حرف و رقم تشکیل شده را به کانال اختصاص می دهد. برای وارد کردن کاراکترها:

1 دکمه \uparrow/\downarrow را برای انتخاب حروف یا ارقام دلخواه («_») برای فاصله خالی) فشار داده، سپس دکمه \rightarrow را فشار دهید.

چنانچه کاراکتری را نادرست وارد نمودید

دکمه \leftarrow را برای انتخاب کاراکتر نادرست فشار دهید. سپس، دکمه \uparrow/\downarrow را برای انتخاب کاراکتر درست فشار دهید.

2 کلیه دستور العمل های مرحله 1 را تکرار کنید تا نامگذاری تکمیل شود، سپس دکمه \oplus را فشار دهید.

"AFT"

به شما اجازه می دهد تا کانال انتخابی را به صورت دستی و دقیق تنظیم کنید. هنگامی که "روشن" انتخاب شود، تنظیم دقیق به صورت خودکار انجام می شود.

ادامه دارد

"فیلتر صدا"

صدای کانال ها را در صورت بروز اشکال برای امواج ارسالی مونو در سیستم تلویزیون "B/G"، "I" و "D/K" بهبود می بخشد.

- در صورت انتخاب "زیاد"، نمی توانید استریو یا صدای دوگانه را دریافت کنید.

"پرش"

هنگامیکه برای انتخاب کانال دکمه **PROG +/-** را فشار می دهید کانالهای بدون استفاده رد می شوند. (ولی هنوز کانال رد شده را می توانید با استفاده از دکمه های شماره دار انتخاب نمایید.)

"سیستم رنگ"

سیستم رنگ را متناسب با کانال انتخاب می کند ("اتوماتیک"، "PAL"، "SECAM"، "NTSC3.58"، "NTSC4.43" یا "PAL60").

"تقویت کننده سیگنال" (تقویت کننده سیگنال هوشمند)

اگر سیگنال تلویزیون بسیار قوی یا ضعیف باشد کیفیت تصویر را بهبود می بخشد. دکمه **AS/PS** را برای انتخاب "خاموش" چنانچه سیگنال بسیار قوی باشد (اعوجاج تصویر؛ تصاویر خط دار؛ تداخل سیگنال) یا "اتوماتیک" چنانچه سیگنال ضعیف (تصویر بر فکی) باشد فشار داده، سپس **AS** را فشار دهید.

"سطح سیگنال"

سطح سیگنال را برای برنامه ای که در حال تماشا شدن است نشان می دهد.

سبز (خوب) کهربایی (متوسط) قرمز (ضعیف)

تنظیمات رادیو FM (فقط در حالت رادیو FM)

حداکثر تا 30 ایستگاه رادیویی را که می توانید در منطقه خود دریافت کنید، از پیش تنظیم کنید.

"موج یابی خودکار"

همیشه کلیه کانال های موجود را به صورت خودکار موج یابی و ذخیره کنید.

- 1 "موج یابی خودکار" را انتخاب کنید و سپس **AS** را فشار دهید.
- 2 جهت موج یابی خودکار در همه کانال های موجود، "قبول" را انتخاب کنید.

"پیش تنظیم رادیوی اف ام"

در هر بار یک کانال را به صورت دستی موج یابی و ذخیره کنید.

- 1 **AS/PS** را برای انتخاب موقعیت ایستگاه رادیویی FM دخواه فشار دهید و سپس **AS** را فشار دهید.
 - 2 برای جستجوی ایستگاه رادیویی FM دکمه **AS/PS** را فشار دهید. وقتی یک ایستگاه موج یابی می شود، جستجو به صورت خودکار متوقف می شود. در صورتی که ایستگاه دارای پارازیت باشد، می توانید با فشردن **AS/PS** کیفیت صدا را بهتر کنید. جهت ذخیره ایستگاه رادیویی FM، **AS** را فشار دهید. می توانید بر حسب ایستگاه رادیویی FM را ویرایش کنید. **AS/PS** را برای انتخاب کاراکترهای حرفی عددی جهت برچسب، فشار دهید و سپس **AS** را فشار دهید. جهت تنظیم سایر ایستگاه های رادیویی FM، مراحل 1 تا 2 را تکرار کنید.
- جهت فعال کردن این ویژگی، با استفاده از MENU (صفحه 15) به حالت رادیو FM دسترسی پیدا کنید و سپس ایستگاه های رادیویی FM دخواه خود را طبق مراحل ذکر شده در بالا تنظیم کنید.

قفل والدین

پین کد

به شما این امکان را می دهد که تلویزیون را برای مسدود کردن کانال یا ورودی های خارجی تنظیم کنید. از دکمه های 0-9 بر روی کنترل از راه دور برای وارد کردن پین کد چهار رقمی استفاده کنید.

پین کد را تغییر دهید

برای تغییر پین کدتان انتخاب می شود.

مسدود کردن برنامه

کانالی که در حال تماشای آن هستید را مسدود می کند. برای مشاهده یک کانال مسدود شده، ابتدا "مسدود نشده" را انتخاب کنید.

قفل ورود خارجی

یک ورودی خارجی که در حال تماشای آن هستید را مسدود می کند. برای مشاهده یک ورودی های خارجی مسدود شده، ابتدا "مسدود نشده" را انتخاب کنید.

- وارد نمودن پین کد صحیح برای کانال یا ورودی های خارجی مسدود شده بطور موقت ویژگی "قفل والدین" را غیر فعال می کند. برای فعال کردن مجدد تنظیمات "قفل والدین"، تلویزیون را خاموش و روشن کنید.
- اگر پین کدتان را فراموش کردید، صفحه 31 را ببینید.

شروع اتوماتیک USB

هنگامی که تلویزیون روشن شود و یک دوربین عکسبرداری دیجیتال یا یک دستگاه ذخیره فایل‌های تصویری به پورت USB متصل و روشن باشد، به صورت خودکار وارد نمای عکسهای کوچک می شود.

برگزیده ها

این امکان را می دهد تا کانال و/ یا ورودی های خارجی های مورد علاقه تان را با تعیین شماره کانال ها و/ یا ورودی خارجی مورد نظر تنظیم کنید.

تماشای يك کانال یا ورودی خارجی

برای انتخاب شماره کانال یا ورودی خارجی ابتدا ⏏ / ⏏ و سپس ⊕ را فشار دهید.

خاموش کردن لیست برگزیده

دکمه RETURN را برای بازگشت به صفحه نمایش قبلی فشار دهید.

افزودن کانال یا ورودی خارجی فعلی به لیست علاقمندی ها

دکمه ⏏ / ⏏ را برای انتخاب "افزودن به برگزیده ها" فشار داده، سپس دکمه ⊕ را فشار دهید.

- هنگامی که پس از افزودن دهمین آیتم به لیست علاقمندی ها، به افزودن آیتم ادامه دهید، آیتم پایینی در این لیست بطور خودکار از لیست علاقمندی ها حذف می شود.

تنظیمات تایمر

تایمر را برای روشن/ خاموش کردن تلویزیون تنظیم نمایید.

"تایمر خواب"

تلویزیون را تنظیم می کند تا پس از مدتی معین به حالت آماده به کار برود.

- اگر تلویزیون را خاموش کرده و سپس روشن نمایید، "تایمر خواب" مجدداً روی "خاموش" قرار می گیرد.

"تایمر روشن"

تلویزیون را تنظیم می کند تا به طور خودکار از حالت آماده به کار روشن شود.

"تنظیم ساعت"

امکان تنظیم دستی ساعت را فراهم می سازد.

- هنگامیکه دستگاه را خاموش می کنید «تنظیم ساعت» بطور خودکار ری ست می شود.

- هنگامیکه "تایمر خواب" یا "تایمر روشن" فعال است، نشانگر ⌚ (تایمر) روی پانل جلویی تلویزیون به رنگ کهربایی روشن می شود.

تنظیم صوتی تصویری AV

"نام های ویدیو"

به هر یک از تجهیزاتی که به پایه های جانبی و پشتی متصل شده است نامی را اختصاص می دهد. هنگامیکه دستگاه انتخاب می شود نام دستگاه بر روی صفحه نمایش داده خواهد شد.

1 دکمه ⏏ / ⏏ را برای انتخاب منبع ورودی دلخواه فشار داده، سپس دکمه ⊕ را فشار دهید.

2 دکمه ⏏ / ⏏ را برای انتخاب گزینه دلخواه زیرین فشار داده، سپس دکمه ⊕ را فشار دهید.

نام دستگاهها: یکی از نامهای از پیش تنظیم شده را برای تعیین نام دستگاه متصل شده استفاده نمایید. "ویرایش": نام انتخاب شده شما را می سازد. مراحل 2 تا 3 از "نام برنامه ها" را دنبال نمایید (صفحه 23).

"پرش": از منبع ورودی که دلخواه نیست پرش می کند.

"سیستم رنگ"

سیستم رنگ ("اتوماتیک"، "PAL"، "SECAM"، "NTSC3.58"، "NTSC4.43" یا "PAL60") را مطابق با سیگنال تصویری ترکیبی از منبع ورودی انتخاب می کند.

"ورودی/خروجی ویدیو شماره 1"

پایه اتصال تصویری 1 ⏏ و پایه اتصال صوتی 1 ⏏ بین حالت های ورودی و خروجی را عوض می کند. هنگامیکه روی گزینه "خروجی" قرار داده شود، خروجی هر چه باشد روی صفحه نمایش نشان داده می شود (بجز سیگنال های ⏏ / ⏏ ، HDMI IN 1 یا 2 و ⏏ / ⏏ پایه های اتصال PC IN).

"ورودی ویدیو/مولفه 3"

برای اینکه تلویزیون فیش مولفه ویدئو ⏏ یا فیش ویدئو 3 ⏏ را هنگام اتصال این فیش ها یافته و بر روی آنها سویچ کند، "اتوماتیک" را انتخاب کنید.

- از پایه اتصال وسیله تصویری ⏏ و پایه اتصال تصویری 3 ⏏ در یک زمان نمی توانید استفاده نمایید.

این امکان را فراهم می‌سازد که تلویزیون با تجهیزات سازگار با کنترل عملکرد HDMI، و متصل به فیش ها/ سوکت های HDMI تلویزیون ارتباط برقرار کند. توجه داشته باشید که تنظیمات ارتباطی باید روی تجهیزات متصل نیز انجام شود.

"کنترل برای HDMI"

ارتباط یا عدم ارتباط عملکردهای تلویزیون و تجهیزات متصل سازگار با کنترل HDMI را تنظیم می‌کند. وقتی روی "روشن" تنظیم می‌شود، عملکردهای زیر در دسترس می‌باشند.

اگر برخی تجهیزات Sony سازگار با کنترل HDMI متصل باشد، وقتی "کنترل برای HDMI" روی "روشن" تنظیم شده باشد، این تنظیمات به طور خودکار بر تجهیزات متصل اعمال می‌گردد.

"خاموشی خودکار دستگاه ها"

اگر روی "روشن" تنظیم شده باشد، وقتی تلویزیون را خاموش می‌کنید، تجهیزات متصل سازگار با کنترل HDMI خاموش می‌شوند.

"روشنگر خودکار تلویزیون"

اگر روی "روشن" تنظیم شده باشد، وقتی تجهیزات متصل سازگار با کنترل HDMI را روشن کنید، تلویزیون روشن می‌شود.

"لیست دستگاه HDMI"

لیستی از تجهیزات متصل سازگار با کنترل HDMI را نمایش می‌دهد. برای به روز رسانی "لیست دستگاه HDMI"، "فعالسازی" را انتخاب می‌کند.

"کلیدهای کنترل دستگاه"

برای کار کردن با تجهیزات وصل شده، دکمه‌های عملکرد کنترل از راه دور تلویزیون را انتخاب کنید. "ترمال": برای عملکردهای اولیه، مانند دکمه‌های هدایت (بالا، پایین، چپ یا راست و غیره).

"کلیدهای موج یابی": برای عملکردهای اولیه و کار کردن با دکمه‌های مربوط به کانال مانند **PROG +/-** یا دکمه‌های شماره دار (0-9) و غیره. هنگام کنترل تیونر یا جعبه دریافت از طریق کنترل از راه دور به کار می‌آیند.

"کلیدهای منو": برای عملکردهای اولیه و کار کردن با دکمه‌های **MENU/TOOLS**. هنگام انتخاب منوهای یک دستگاه پخش دیسک BD از طریق کنترل از راه دور به کار می‌آیند.

"کلیدهای موج یابی و منو": برای عملکردهای اولیه و کار کردن با دکمه‌های مربوط به کانال و دکمه‌های **MENU/TOOLS**.

• اگر عملکردهای تلویزیون به عملکردهای یک سیستم صوتی سازگار با کنترل HDMI مرتبط شده باشد، نمی‌توانید از "کنترل برای HDMI" استفاده کنید.

• برخی از تجهیزات دارای "کنترل برای HDMI"، از ویژگی "کنترل دستگاه" پشتیبانی نمی‌کنند.

راه اندازی اتوماتیک

عملکرد تنظیم اولیه را شروع می‌کند (صفحه 6). این ویژگی به شما امکان می‌دهد که تلویزیون را بعد از تغییر مکان موج یابی مجدد کنید، یا برای یافتن کانالهای جدید که به تازگی افتتاح شده اند جستجو کنید.

زبان/Language

زبانی را که روی منو نمایش داده می‌شود انتخاب می‌کند.

اطلاعات محصول

اطلاعات مربوط به تلویزیون شما را نشان می‌دهد.

تنظیمات کارخانه ای

تمام تنظیمات را به تنظیمات کارخانه ای برمی‌گرداند. پس از تکمیل این فرآیند، صفحه نمایش نصب اولیه ظاهر می‌شود.

• مطمئن شوید که در خلال این زمان تلویزیون را خاموش نکرده (حدود 30 ثانیه زمان می‌برد) یا هیچ دکمه ای را فشار نداده اید.

متناسب با محیط

ذخیره نیرو

با تنظیم نور زمینه، مصرف برق تلویزیون را کاهش می‌دهد. وقتی "تصویر خاموش" را انتخاب می‌کنید، تصویر خاموش می‌شود، و نشانگر (تصویر خاموش) روی صفحه جلوی تلویزیون به رنگ سبز روشن می‌شود. صدا بدون تغییر باقی می‌ماند.

خاموشی در حالت بیکاری

تلویزیون را بعد از غیرفعال نگه داشتن در مدت زمان از قبل تنظیم شده خاموش می‌کند.

مدیریت نیرو و کامپیوتر PC

وقتی به مدت 30 ثانیه تلویزیون هیچ سیگنالی از منبع ورودی کامپیوتر دریافت نکند، به حالت آماده به کار می‌رود.

نصب لوازم جانبی (پایه نصب دیواری)

مربوط به مشتری:

جهت حفاظت دستگاه و رعایت موارد ایمنی، شرکت Sony قویاً توصیه می کند که نصب تلویزیون خود بر روی دیوار را به فروشنده های کالاهای Sony یا نمایندگان مجاز واگذار نمایید. لطفاً شخصا اقدام به نصب آن ننمایید.

مربوط به دفاتر فروش و نمایندگی های Sony:

در خلال نصب، سرویس دوره ای یا بازرینی این دستگاه باید ایمنی کامل را در نظر بگیرید.

تلویزیون شما را می توان به کمک دیوارکوب های SU-WL100، SU-WL500 یا SU-WL50B (بطور جداگانه بفروش می رسد) به روی دیوار نصب کرد.

- به دستورالعمل موجود در مورد دیوارکوب توجه کنید تا بتوانید آن را به درستی نصب کنید.
- به بخش "جدا کردن پایه از تلویزیون" مراجعه کنید (صفحه 6).
- در هنگام تعیین جای قلاب اتصال، تلویزیون را روی پایه رو میزی قرار دهید.

:SU-WL50B

:SU-WL500

:SU-WL100

اطلاعات اضافی

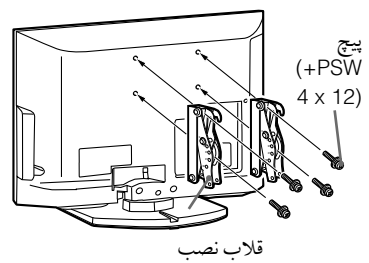
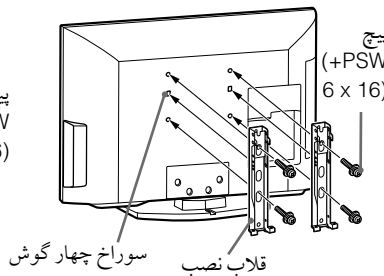
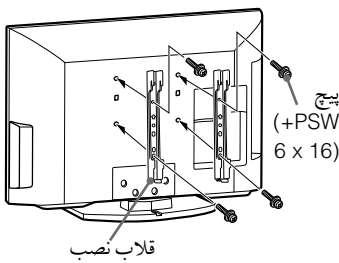

برای نصب این دستگاه ها، مخصوصاً محاسبه توان دیوار جهت تحمل وزن تلویزیون به تجربه کافی نیاز است. حتماً نصب این دستگاه بر روی دیوار را به فروشنده های کالاهای Sony یا نمایندگان مجاز واگذار نمایید و به نکات ایمنی در حین نصب توجه کافی داشته باشید. شرکت Sony هیچ مسئولیتی در قبال خسارت و جراحت وارده بدلیل نصب بد و نادرست دستگاه ها ندارد.

جدول ابعاد نصب تلویزیون

:SU-WL100

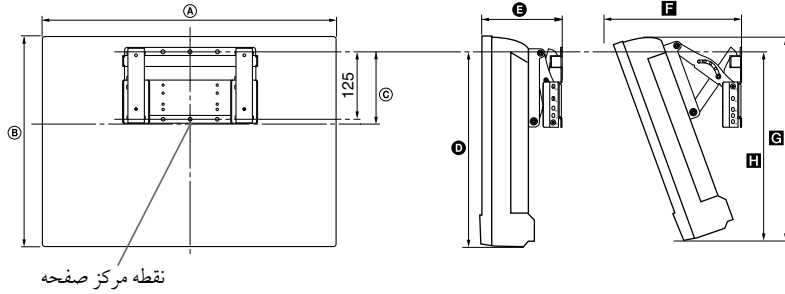

نقطه مرکز صفحه

واحد: میلی متر

طول برای هر زاویه ای از سوار کردن			ابعاد مرکز صفحه		ابعاد صفحه نمایش		نام مدل	
زاویه (20 درجه)			زاویه (0 درجه)		C	B		A
H	G	F	E	D				
322	402	262	158	315	97	423	676	KLV-26BX300/ KLV-26BX301
325	342	222	142	324	133	361	575	KLV-22BX300/ KLV-22BX301

:SU-WL500

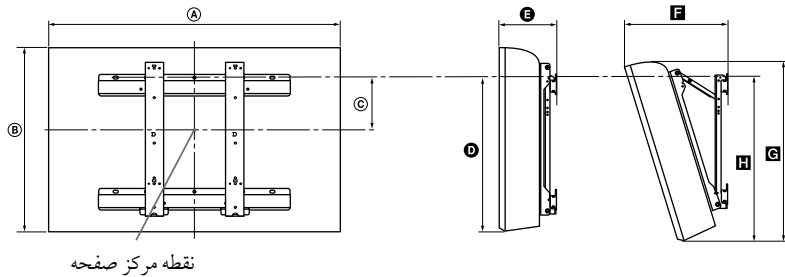

نقطه مرکز صفحه

:SU-WL50B

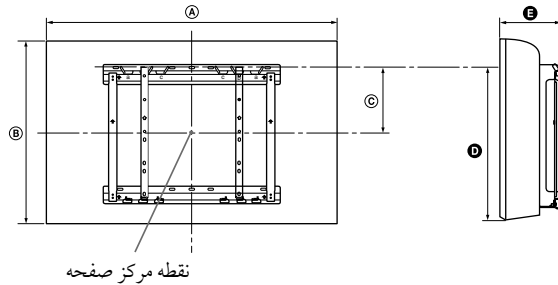

نقطه مرکز صفحه

واحد: میلی متر

طول برای هر زاویه ای از سوار کردن			ابعاد مرکز صفحه		ابعاد صفحه نمایش		نام مدل				
زاویه (20 درجه)			زاویه (0 درجه)		C	B		A			
H	G	F									
فقط SU-WL500			SU-WL50B	SU-WL500	SU-WL50B	SU-WL500	B	A			
462	566	341	159	159	478	425	175	122	598	996	KLV-40BX400/ KLV-40BX401
460	479	303	156	156	454	426	200	172	497	804	KLV-32BX300/ KLV-32BX301

ارقام در جدول بالا ممکن است بسته به نحوه نصب اندکی متفاوت باشد.

هشدار

دیواری که تلویزیون بر روی آن نصب می شود باید قابلیت تحمل وزنی معادل حداقل چهار برابر وزن تلویزیون را داشته باشد. برای آگاهی از وزن به "مشخصات فنی" مراجعه کنید.

نمودار / جدول محل های قلاب و پیچ

محل پیچ - هنگام نصب قلاب بر روی تلویزیون.

SU-WL50B

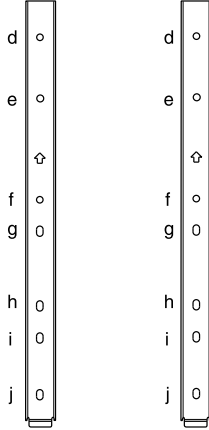

SU-WL500

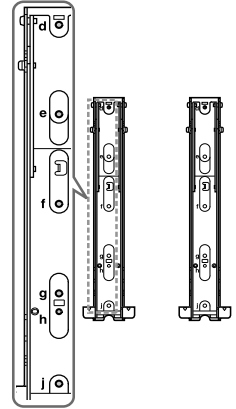

محل قلاب - هنگام نصب تلویزیون بر روی پایه اصلی.

SU-WL50B

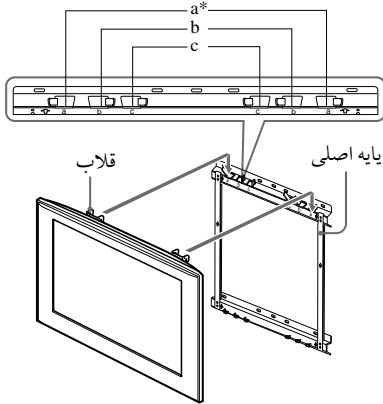

SU-WL500

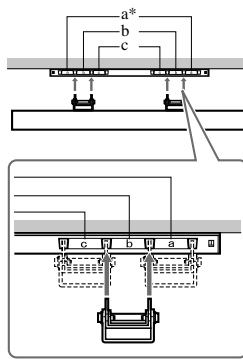

SU-WL100

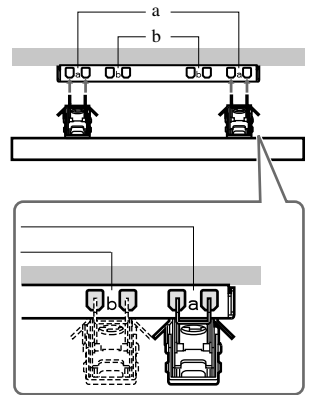

* محل قلاب "a" نمی تواند برای مدل های موجود در جدول زیر به کار رود.

* محل قلاب "a" نمی تواند برای مدل های موجود در جدول زیر به کار رود.

محل قلاب		محل پیچ		نام مدل
SU-WL50B	SU-WL500	SU-WL50B	SU-WL500	
b		d, i	d, g	KLV-40BX400/KLV-40BX401
c		e, h	e, g	KLV-32BX300/KLV-32BX301
SU-WL100				
a				KLV-26BX300/KLV-26BX301
b				KLV-22BX300/KLV-22BX301

عیب یابی

بازبینی کنید که آیا نشانگر دکمه \odot (آماده باش) به رنگ قرمز چشمک می زند.

هنگامی که چشمک می زند

کارکرد تشخیص اشکال خودکار فعال می شود.

1 تعداد چشمک های نشانگر \odot (آماده باش) بین هر وقفه دو ثانیه ای را بشمارید.

برای مثال، نشانگر سه بار چشمک می زند، سپس یک وقفه دو ثانیه ای وجود داشته، به دنبال آن سه چشمک دیگر می زند، غیره.

2 دکمه \odot در گوشه بالائی تلویزیون را برای خاموش کردن آن فشار داده، سیم برق AC را جدا کرده، و فروشنده یا مرکز تعمیر Sony خود را از چگونگی چشمک زدن نشانگر (تعداد چشمک ها) مطلع سازید.

هنگامی که چشمک نمی زند

1 موارد لیست شده در زیر را بازبینی کنید.

2 اگر مسئله هنوز وجود دارد، تلویزیون خود را توسط افراد تعمیر کار آزموده مورد سرویس قرار دهید.

تصویر

هیچ تصویری (صفحه تاریک است) و هیچ صدایی وجود ندارد

- اتصال آنتن/ کابل را بازبینی کنید.
- تلویزیون را به خروجی پریز برق AC وصل نموده، و دکمه \odot روی تلویزیون را فشار دهید.
- اگر نشانگر دکمه \odot (آماده باش) به رنگ قرمز روشن می شود، دکمه \odot را فشار دهید.

هیچ تصویر یا هیچ اطلاعات منویی از وسیله وصل شده به اتصال ورودی ویدیو در صفحه ظاهر نمی شود

- دکمه \odot را برای ناپیش لیست وسیله وصل شده فشار داده، سپس ورودی دلخواه را انتخاب کنید.
- اتصال بین وسیله اختیاری و تلویزیون را بازبینی کنید.

تصاویر دوگانه یا شبح

- اتصال، موقعیت یا جهت کابل/ آنتن را بررسی کنید.

فقط برفک و پارازیت روی صفحه پدیدار می شود

- بازبینی کنید که آیا آنتن شکسته یا خم شده است.
- بازبینی کنید که آیا آنتن به انتهای عمر سرویس دهی خود (سه تا پنج سال در شرایط استفاده عادی، یک تا دو سال در کنار دریا) رسیده است.

اعتشاش در تصویر (خطوط نقطه چین یا راه راه)

- تلویزیون را از منابع نویز الکتریکی مانند اتومبیل ها، موتور سیکلت ها، سشوارها یا وسایل جانبی اختیاری دور نگاه دارید.
- هنگام نصب کردن وسیله اختیاری، بین وسیله اختیاری و تلویزیون مقداری فاصله بگذارید.
- اتصال آنتن/ کابل را بازبینی کنید.
- کابل آنتن را از کابل های اتصال دیگر دور نگاه دارید.

ارقام در جدول بالا ممکن است بسته به نحوه نصب اندکی متفاوت باشد

- "AFT" (موج یابی دقیق خودکار) را برای حصول دریافت تصویر بهتر تنظیم کنید (صفحه 23).

تعدادی نقاط ریز مشکی و/ یا نقاط روشن روی صفحه پدیدار می شوند

- تصویر یک واحد ناپیش از پیکسل ها تشکیل شده است. نقاط ریز مشکی و/ یا نقاط روشن (پیکسل ها) روی صفحه یک سوء عملکرد را مشخص نمی کنند.

شمارنده های تصویر تعداد درست را نشان نمی دهند

- تنظیم فعلی "درايو سينما" را به تنظیمات دیگری تغییر دهید (صفحه 19).

هیچ رنگی روی برنامه ها وجود ندارد

- "تنظیم مجدد" را انتخاب کنید (صفحه 19).

هیچ رنگ یا رنگ غیر معمولی در حین تماشای سیگنالی از طریق پایه های اتصال Pr/Cr, Pb/Cb, Y از دکمه \odot / \odot وجود ندارد

- اتصال پایه های Pr/Cr, Pb/Cb, Y از \odot / \odot را کنترل کنید و کنترل کنید که پایه ها به طور مستحکم در جایگاه مربوط به خود قرار دارند.

از تجهیزات متصل شده هیچ تصویری روی صفحه ظاهر نمی شود

- تجهیزات متصل شده را روشن کنید.
- اتصال کابل را بررسی کنید.
- برای نمایش لیست تجهیزات متصل شده ابتدا \odot را فشار دهید سپس ورودی مورد نظر را انتخاب کنید.
- کارت حافظه یا دستگاه ذخیره دیگر را درست در دوربین عکسبرداری دیجیتال قرار دهید.
- از کارت حافظه دوربین عکسبرداری دیجیتال یا دستگاه حافظه دیگر، بر اساس دفترچه راهنمای ارائه شده با دوربین عکسبرداری دیجیتال استفاده کنید.
- عملکردها برای همه دستگاه های USB تضمین نمی شود. همچنین، عملکردها بسته به ویژگی های دستگاه USB و فیلم در حال پخش، متفاوت است.

نمی تواند تجهیزات متصل شده را روی منو انتخاب کند یا نمی تواند ورودی را تغییر دهد

- اتصال کابل را بررسی کنید.

صدا

صدای ضعیف، ولی تصویر خوب

- دکمه + / - یا دکمه \times (قطع صدا) را فشار دهید.
- بازبینی کنید که آیا "بلندگو" بر روی "بلندگوی تلویزیون" تعیین شده است (صفحه 21).

بدون صدا یا دارای نویز

- بررسی کنید که سیستم تنظیم تلویزیون مناسب باشد (صفحه 23).

کانال ها

بعضی کانال ها خالی هستند

- کانال فقط برای خدمات رمز گذاری شده/ اشتراکی است. در يك سرویس تلویزیونی مشترک شوید.
- کانال فقط برای داده (نه تصویر و نه صدا) استفاده می شود.
- در خصوص جزئیات انتقال با پخش کننده تماس بگیرید.

عمومی

تلویزیون به طور خودکار خاموش می شود (تلویزیون به وضعیت آماده باش وارد می شود)

- چک نمایید که وضعیت "تایمر خواب" فعال باشد، یا "طول مدت" را برای "تایمر روشن" تایید کنید (صفحه 25).
- بازبینی کنید که آیا "خاموش شدن اتوماتیک" فعال شده است (صفحه 26).

تلویزیون بطور اتوماتیک روشن می شود

- چک نمایید اگر وضعیت "تایمر روشن" فعال می باشد (صفحه 25).

بعضی از منابع ورودی نمی توانند که انتخاب شوند

- "نام های ویدیو" را انتخاب نموده و "پرش" منبع ورودی را لغو کنید (صفحه 25).

دستگاه کنترل از راه دور کار نمی کند

- باطریها را تعویض نمایید.

تجهیزات HDMI در "لیست دستگاه HDMI" ظاهر نمی شود

- بررسی کنید که تجهیزات شما با کنترل HDMI سازگار باشد.

در "کنترل برای HDMI" نمی توانید "خاموش" را انتخاب کنید

- اگر یک سیستم صوتی سازگار با کنترل HDMI را وصل کرده باشید، از این منو نمی توانید "خاموش" را انتخاب کنید. برای تغییر خروجی صوتی به سمت بلندگوی تلویزیون، بلندگوی تلویزیون" را از منوی "بلندگو" انتخاب کنید (صفحه 21).

رمز عبور فراموش شده

- تنظیمات "پین کد" را از تنظیمات "قفل والدین" انتخاب کنید، آنگاه رمز عبور اصلی زیر را وارد کنید: 9999. این رمز عبور، رمز عبور قبلی شما را پاک می کند و این امکان را به شما می دهد که یک رمز عبور جدید وارد کنید (صفحه 24).

