

挂壁式支架

使用说明书

⚠ 使用本产品之前，请先仔细阅读此使用说明书并将之妥善保存以备日后参考。

SU-WL700

感谢您购买本产品。

致用户

安装本产品要求具有一定的技术。确保将安装工作委托给 Sony 经销商或经许可的承包商，并在安装过程中特别注意安全。Sony 对操作不当或安装不正确，或安装任何非指定产品而引起的任何损坏或伤害概不负责。您的法定权利（如果有的话）不受影响。

警告

如果不遵守安全注意事项或不正确使用本产品，则可能导致人员严重受伤或火灾。

本说明书介绍了正确使用本产品的信息，以及为防止事故发生需注意的重要事项。请务必仔细阅读本说明书并正确使用本产品。保存好本说明书以备将来参考。

致 Sony 经销商

安装本产品要求具有一定的技术。为安全地进行安装工作，请务必仔细阅读本说明书。Sony 对操作不当或安装不正确而引起的任何损坏或伤害均不负责。请在完成安装后将本说明书交给用户。

安全事项

Sony 的产品设计非常注重安全。然而，如果不正确使用这些产品，则可能因火灾、电击、产品倾倒或产品跌落而导致人员严重受伤。请务必遵守安全注意事项以防止此类事故发生。

注意

指定产品

以下产品如有变更，恕不另行通知，可能会脱销或停产。另外，某些型号只在某些地区有售。

液晶电视接收机	KLV-40ZX1
---------	-----------

本挂壁式支架设计用于以上指定产品。对于其他显示屏，请参阅其使用说明书，以确认能否使用此挂壁式支架。

致用户

警告

如果不遵守下列注意事项，将因火灾、电击、产品倾倒或产品跌落而导致人员严重受伤或死亡。

请务必将安装工作委托给经许可的承包商，并确保在安装过程中无儿童接近。

如果挂壁式支架或显示屏安装不正确，则可能发生下列事故。请确保安装工作由经许可的承包商进行。

- 显示屏可能跌落并造成人员严重受伤，如擦伤或骨折等。
- 如果安装挂壁式支架的墙体不平稳、不平整或与地面不垂直，则装置可能会跌落，从而造成人员受伤或财产损失。墙体能承受的质量应该至少是显示屏质量的四倍。（关于显示屏质量，请参阅显示屏的使用说明书。）
- 如果墙壁上安装的挂壁式支架不够牢固，则装置可能会跌落并造成人员受伤或财产损失。



请务必将显示屏的搬移或拆卸工作委托给经许可的承包商进行。

如果由经许可的承包商之外的其他人员进行显示屏的搬运或拆卸工作，则显示屏可能跌落并造成人员受伤或财产损失。请确保由两人或两人以上搬运或拆卸显示屏。

请勿将各种液体泼洒到显示屏上。

如果弄湿显示屏，则可能会造成火灾或电击。

显示屏安装完之后，请勿拆下螺丝等零件。

否则，显示屏可能会跌落并造成人员受伤或财产损失。

请勿拆解或改装挂壁式支架的零部件。

否则，挂壁式支架可能会跌落并造成人员受伤或财产损失。

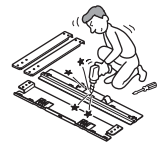

请勿将指定产品之外的其他设备安装到支架上。

本挂壁式支架系为指定产品专门设计。如果您安装非指定设备，则支架可能跌落或破裂，并造成人员受伤或财产损失。

请勿遮盖显示屏的通风孔。

如果您（用布等）遮盖通风孔，则热量会积聚其中并造成火灾。

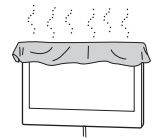

(续)

3 (CS)

除显示屏之外，请勿在挂壁式支架上再加挂其他重物。

否则，显示屏可能会跌落并造成人员受伤或财产损失。

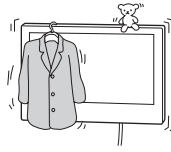

请勿倚靠或吊挂在显示屏上。

请勿倚靠或吊挂在显示屏上，因为显示屏可能跌落到您身上，并造成人员严重受伤。



请勿使显示屏暴露在雨中或潮湿环境下。

这样可能会引起火灾或电击。

切勿将显示屏放在炎热、潮湿或灰尘过多的地方，也勿放在显示屏易受到机械振动的地方。

否则，可能会引起火灾或电击。

请不要将可燃物或明火（如蜡烛）放在显示屏附近。

为防止火灾，请不要将可燃物或明火（如蜡烛）放在显示屏附近。

注意

如果不遵守下列注意事项，则可能导致人员受伤或财产损失。

请勿将挂壁式支架装在会使显示屏的边角或侧面突出于墙面的墙壁位置。

请勿将挂壁式支架装在柱子等会使显示屏的边角或侧面突出于墙面的墙壁位置。如果有人或物体正巧撞到显示屏的边角或侧面，则会引起人员受伤或财产损失。



在清洁或维护过程中，请勿对产品施加过大的力量。

请勿在显示屏的顶部施加过大的力量。否则，显示屏可能会跌落并造成人员受伤或财产损失。

请勿将显示屏安装在空调的上面或下方。

如果显示屏长期接触空调的漏水，或长期暴露于空调的气流中，则可能造成火灾、电击或显示屏故障。

注意事项

- 如果长期使用安装于挂壁式支架的显示屏，则视墙面材料而定，显示屏后面或上面的墙面可能会褪色，或出现墙纸脱落。
- 如果在墙壁上安装挂壁式支架后再将其拆下，则墙壁上会留下螺丝孔。

安装挂壁式支架

致 Sony 经销商

警告

致用户

安装本产品要求具有一定的技术。确保将安装工作委托给 Sony 经销商或经许可的承包商，并在安装过程中特别注意安全。

致 Sony 经销商

下列说明仅适用于 Sony 经销商。请务必阅读上述安全注意事项，并在安装、维护和检查本产品时特别注意安全。

请务必按照本说明书中的指示牢固地将挂壁式支架安装在墙上。

如果有螺丝松动或掉落，则挂壁式支架会跌落并造成人员受伤或财产损失。请务必使用适合墙壁材料的螺丝牢固安装本装置。固定时请使用四个或更多个 8 mm 直径（或相当规格）的螺丝。

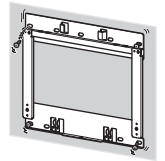

请务必按照本说明书中给出的指示正确使用提供的螺丝和附件。如果使用其他替代零件，则显示屏可能会跌落，并造成人身伤害或显示屏损坏。

请务必按照本说明书中介绍的步骤正确安装支架。

如果有螺丝松动或掉落，则显示屏可能会跌落，并造成人身伤害或显示屏损坏。

请务必拧紧指定位置的螺丝。

如果操作不当，则显示屏可能会跌落，并造成人身伤害或显示屏损坏。

请小心勿使显示屏在安装过程中受到振动。
如果显示屏受到振动，它可能会跌落或裂开。这可能会引起人员受伤。

请务必将显示屏安装在垂直且平坦的墙壁上。
否则，显示屏可能跌落并造成人员受伤。

正确安装显示屏后，请正确固定电缆。
如果电缆缠住人或物体，则可能导致人员受伤或显示屏损坏。

请勿夹住交流电源线或连接电缆。

如果交流电源线或连接电缆被夹在装置和墙壁之间或被用力弯曲、缠绕，则内部导线可能会裸露在外并造成短路或断路。这可能会引起火灾或电击。

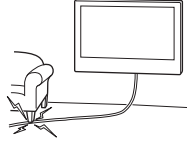



在安装过程中请小心勿伤到您的手或手指。
在安装挂壁式支架或显示屏时，请小心勿伤到您的手或手指。

不提供用于将挂壁式支架固定于墙壁的螺丝。
在安装挂壁式支架时，请使用适合墙壁材料和结构的螺丝。

准备工作

安装步骤视显示屏而异。请参考装配图，按照本说明书的说明进行操作。

装配前

- 安装前，将显示屏的使用说明书放在身边。
- 步骤中出现  标志时，请参考装配图。
- 装配图中的  箭头方向表示显示屏的正面。
- 装配前，务必准备一把与螺丝相匹配的十字螺丝刀。

规格

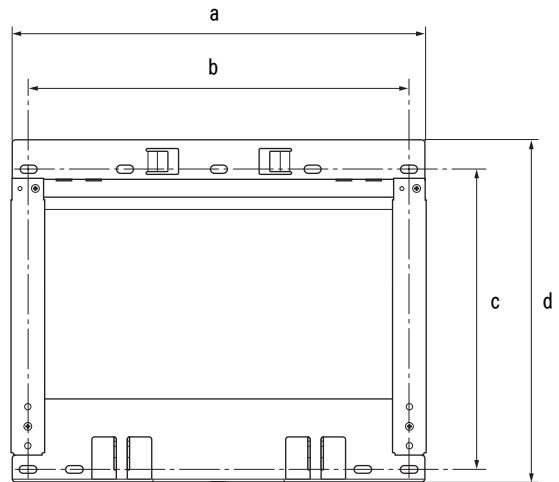







尺寸: mm	a	445
	b	406
	c	320
	d	364
质量: kg		4.0

设计和规格若有变更，恕不另行通知。

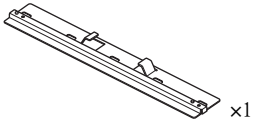
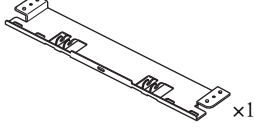
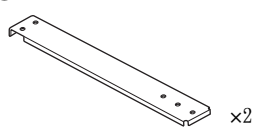
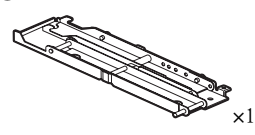
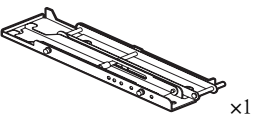
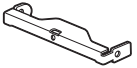
安装

1 检查零件

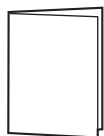
1 确认已包含所有零件。

A 底座支架 (顶部)  x1	B 底座支架 (底部)  x1
C 连接支架  x2	D 安装支架右 (R)  x1
E 安装支架左 (L)  x1	F 锁定支架  x1
G 六角扳手  x1	H 螺丝 (+BVST4 × 8)  x4
I 螺丝 (+PSW M6 × 16)  x4	J 螺丝 (+PSW M5 × 8)  x1
K 装配图  x1	L 纸模板  x1

准备四个或更多个 8 mm 直径或相当规格的螺丝 (不提供)。选择适合墙壁材料的螺丝。

2 确定安装位置

1 确定安装位置。

请参阅第 9 页上的安装尺寸表。

按下图所示, 在显示屏、天花板和墙壁突出部分之间留出适当的空间。

单位: mm

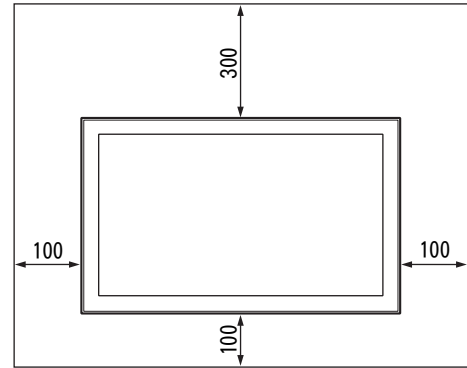

切勿如下所示安装显示屏:

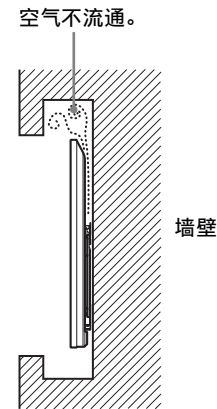

- 如果您想将电缆布置到墙壁内, 则在开始安装前在墙上钻一孔穿入电缆线。为防止夹到电缆, 请在底座支架四周外的墙壁某处钻一个孔。

2 确定用于安装底座支架 (A) (B) 的螺丝位置。

请参阅第 5 页上的规格。

警告

安装显示屏的墙壁能承受的质量应该至少是显示屏质量的**四倍** (关于显示屏质量, 请参阅显示屏的使用说明书。)

测定要安装显示屏墙壁的强度。如果需要, 请适当加固墙壁。

3 在墙壁上安装底座支架

使用电动螺丝刀时，请将力矩设定到大约 $1.5 \text{ N} \cdot \text{m}$ { $15 \text{ Kgf} \cdot \text{cm}$ }。

1 将连接支架 ③ 牢牢固定至底座支架 ①②。

使用四个螺丝 ④ (+BVST4 \times 8)。

2 将装配好的底座支架固定到墙壁上。

使用四个或更多个 8 mm 直径或相当规格的螺丝 (不提供)。



- 必须调整装配好的底座支架使其保持水平。

4 准备安装显示屏

1 确保已拆下台式底座 (如有必要)。

如果显示屏安装了台式底座，进行以下操作之前应该拆下底座。请参阅随显示屏提供的使用说明书。



- 从显示屏上拆下台式底座时，请将显示屏面朝下平放在比显示屏更大的平稳的工作面上。
- 为了防止损坏液晶显示屏表面，必须在平稳的工作面上放一块软布。
- 抬起或移动显示屏时，在显示屏下垫一块软布以防损坏。
- 视显示屏型号而定，显示屏背面的螺丝数量和位置有所不同；请务必阅读显示屏的使用说明书。
- 装配图中的插图为代表性型号，可能与您的显示屏不同。

注意

- 如果显示屏表面受到压力或撞击，则液晶显示屏可能破碎或损坏。
- 将显示屏表面朝下放置在稳定的水平表面上，台式底座垂挂在桌面边缘外。如果显示屏表面和台式底座的底部放在同一个水平表面上，会产生不稳定的工作状态，并可能损坏显示屏。
- 从显示屏上拆下台式底座时，请用双手稳稳扶住台式底座。

2 放置垫圈 (仅限 KLV-40ZX1)。

- ① 拆下显示屏背面的四个螺丝。
- ② 将垫圈 (随显示屏提供) 放在上一步骤的螺丝孔上。

请参阅随显示屏提供的使用说明书。

3 将安装支架 ⑤⑥ 暂时固定在显示屏背面。

使用两个螺丝 ① (+PSW M6 \times 16) 暂时固定安装支架 ⑤⑥ 的顶部。

4 将锁定支架 ⑦ 安装至安装支架 ⑤⑥ 的底部。

- ① 暂时将安装支架 ⑤⑥ 的底部向外移。



- 如果安装支架的底部无法移动，请旋松螺丝 (回到步骤 3)。

- ② 将安装支架 ⑤⑥ 的插销穿过锁定支架 ⑦ 的孔。将安装支架 ⑤⑥ 放回原来位置以安装锁定支架 ⑦。

5 确认 Sony 选购扬声器系统的连接 (仅限 KLV-40ZX1)。

将扬声器系统连接至显示屏时，应该在进行以下墙壁安装步骤之前进行连接。请事先参阅随扬声器系统和显示屏提供的使用说明书。

6 将安装支架 ⑤⑥ 固定至显示屏背面。

使用电动螺丝刀时，请将力矩设定到大约 $2 \text{ N} \cdot \text{m}$ { $20 \text{ Kgf} \cdot \text{cm}$ }。

- ① 使用两个螺丝 ① (+PSW M6 \times 16) 固定安装支架 ⑤⑥ 的底部。
- ② 确保所有螺丝以相等力矩牢牢固定至显示屏背面。

7 调节安装支架 ⑤⑥ 的角度。

使用提供的六角扳手 ⑧。

当与墙壁平行 (0 度) 安装显示屏时，不需要调节安装支架的角度 (以下步骤 ① 和 ②)。

- ① 从安装支架 ⑤⑥ 上拆下两个角度调节螺丝。
- ② 将螺丝固定至所需角度的相应孔中 (“■”、“5”、“10”、“15”或“20”)。



- 确保左右两侧都设定至相同角度，且将螺丝固定至相应角度的孔 (左右两侧各两个螺丝)。
- 请确保安装支架的两个悬挂臂已用螺丝牢牢固定。

注意

请小心不要在调节安装支架角度时夹到手指。

调节角度的注意事项

- 安装除第 3 页中指定型号以外的显示屏时 (视型号的大小和尺寸等情况而定)，所列出的悬挂臂调节角度 (“0”、“■”、“5”、“10”、“15”、“20”) 可能会有限制。
- 关于安装除第 3 页中指定型号以外的显示屏时悬挂臂的有效调节角度，请参阅使用说明书。

(续)

7 (CS)

5 将显示屏安装在墙上

1 将交流电源线和连接电缆连接至显示屏。
请参阅随显示屏提供的使用说明书。



- 将显示屏安装到墙上后，您就无法将电缆连接到显示屏。
- 请务必将在墙壁内布置电缆的工作委托给经许可的承包商。
- 进行挂墙安装前，请捆绑连接电缆以防止被踩踏。

2 准备纸模板 ①。

- 1 请参阅第 9 页上的安装尺寸表。
- 2 查看 ① 栏中显示屏的宽度，将该数值除以 2 确定离中心点的距离，以便在纸模板 ① 上标记显示屏的外限。
- 3 将纸模板 ① 的中心线与底座支架 ① 的中心对齐，然后用胶带固定到墙上。务必使纸模板 ① 与底座支架 ① 平行。

3 将显示屏安装在底座支架 ①② 上。

用双手握牢显示屏，然后参考纸模板 ①，逐渐将显示屏与底座支架 ①② 对齐。



- 将显示屏的底部稍稍向前拉，确保其已牢牢固定至底座支架。如果有松动，则固定不正确，应重新执行操作。

警告

搬动显示屏时，必须由两人或更多人抬着。搬动 40 英寸显示屏需要两人或更多人。如果显示屏大于 40 英寸，则需要三人或更多人。

4 牢牢固定底座支架 ③ 和锁定支架 ④。

使用螺丝 ⑤ (+PSW M5 × 8)。



- 插入螺丝时如果向上推显示屏，显示屏可能会掉落。务必在安装时按住显示屏。
- 将螺丝插入锁定支架的标记位置。
- 如果无法插入螺丝，安装支架的角度调节可能不对。请重新确认安装支架的角度调节（参阅步骤 4-7）。

6 安装完成后的确认

1 请检查下列事项。

- 安装支架 ③④ 已牢牢锁入底座支架 ①②。
- 导线和电缆未被扭曲或夹住。
- 固定底座支架 ③ 和锁定支架 ④ 的螺丝 ⑤ 已拧紧。

警告

当显示屏已安装在墙上且确认安装完成时，请勿调节安装支架的角度。这可能会引起产品跌落和导致人员受伤或财产损失。另外，交流电源线布置不正确可能会发生短路而引起火灾或电击。请务必确认安装工作已完成，以保证安全。

其他信息

取下显示屏时，请按照之前安装步骤的相反顺序操作。

安装尺寸表

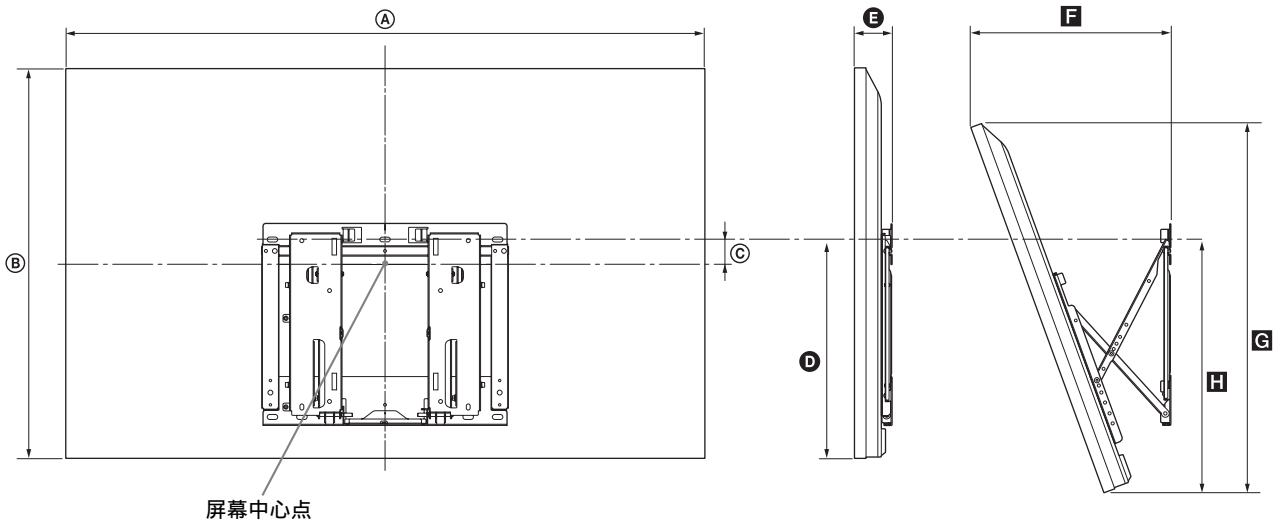

单位: mm

型号	显示屏尺寸		屏幕中心尺寸	不同安装角度时的长度				
				角度 (0°)		角度 (20°)		
	A	B	C	D	E	F	G	H
KLV-40ZX1	986	599 679*	74	373 454*	48	315	563 639*	433 509*

某些型号在特定区域可能无法提供。视安装而定，以上表格中的数字可能略有差异。

* 带 Sony 扬声器系统 (选购)

警告

安装显示屏的墙壁能承受的质量应该至少是显示屏质量的四倍。关于显示屏质量，请参阅显示屏的使用说明书。

制造厂商：
上海索广映像有限公司
上海市浦东新区川沙路3777号
邮编：201201
产品标准号：Q/YXSJ483-2009

<http://www.sony.com.cn/>

出版日期：2009年3月

Printed in China