

Projection TV

使用说明书

KP-NX43

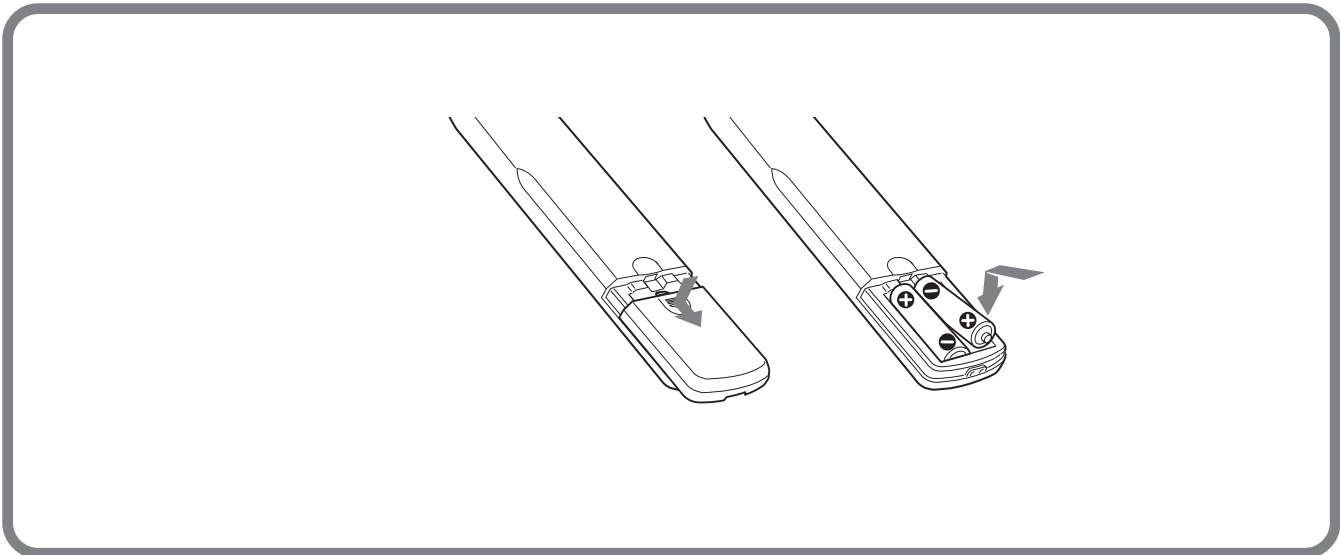

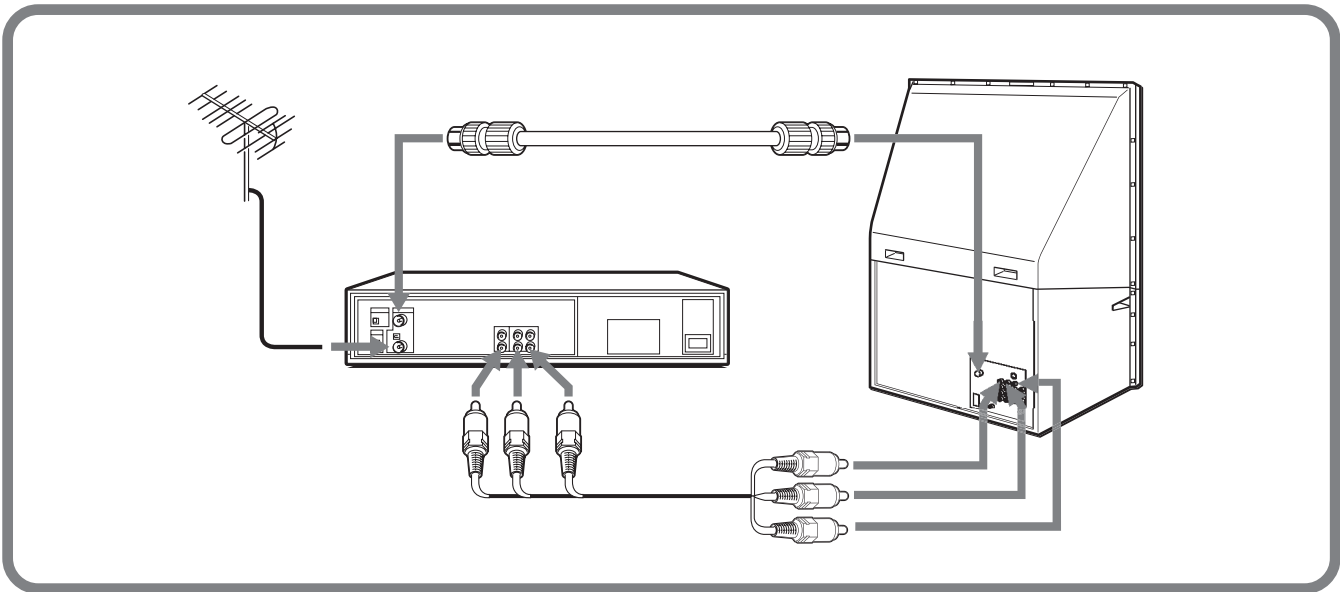
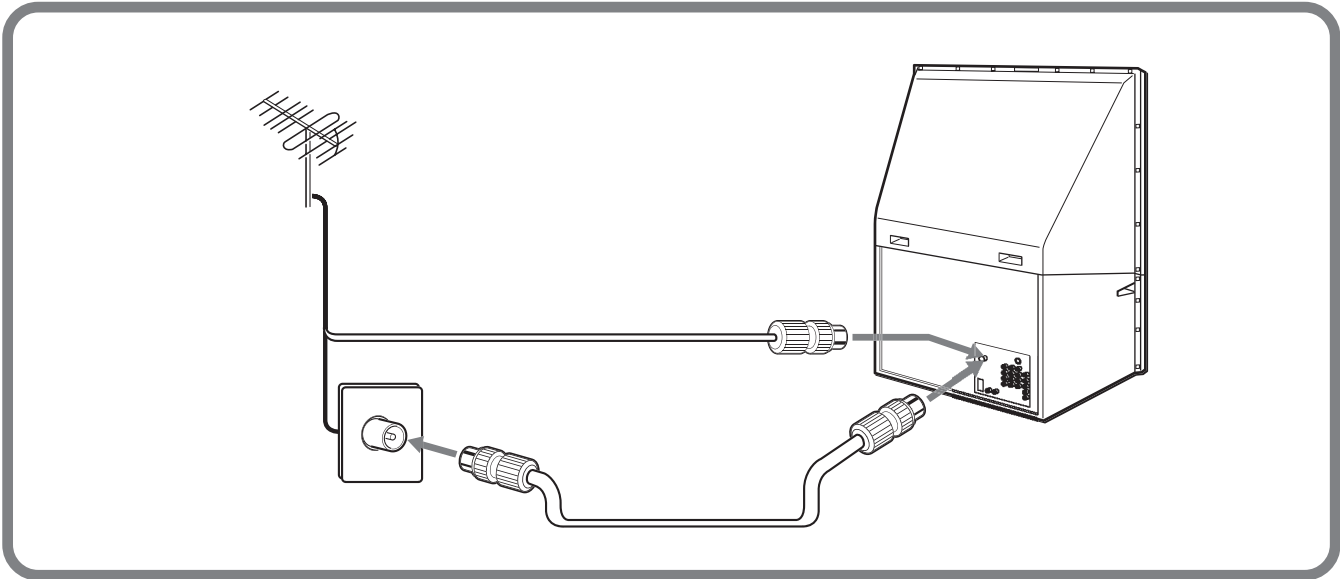
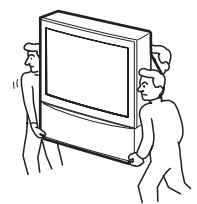
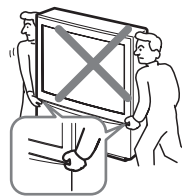
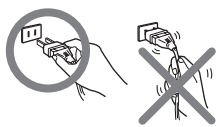
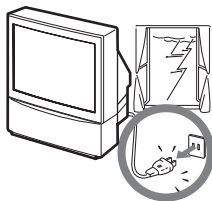
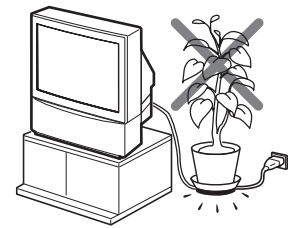
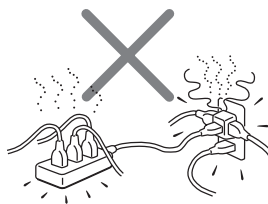
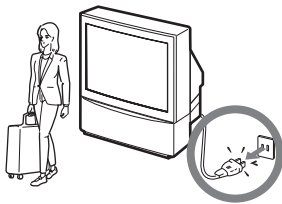
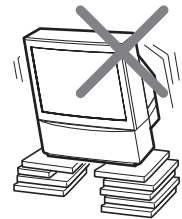
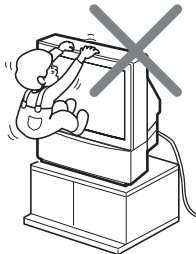
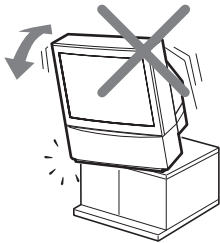
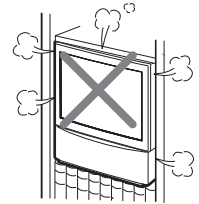
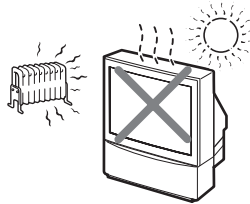
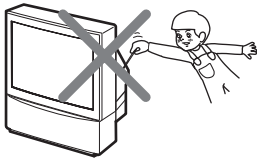
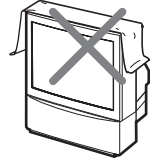
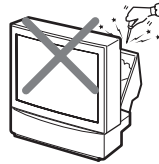
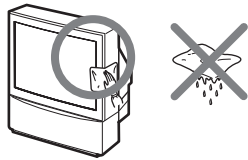
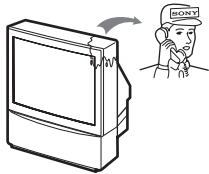
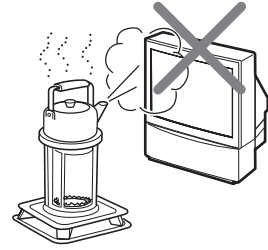
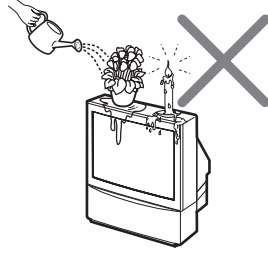
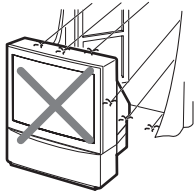

警告

为了防止引发火灾或电冲击，请勿把本投影式电视机放在雨中或潮湿的地方。

机内装有危险的高电压，因此不可擅自打开机壳。如有必要请委托专业人员进行。

一般安全事项

- 不可把本机放在雨中或潮湿的地方。
- 不可打开机后面板。

安装时的注意事项

- 不可阻挡本机的通风口。
- 不可把本机放在高温、潮湿或灰尘多的地方。
- 不可把本机放在容易受震动的地方。
- 请避免在温度为 5°C 以下的地方操作本机。
- 如果把本机由温度较低的地方搬到温暖的地方，或者房间的温度突然发生变化，荧屏的图像会显得模糊。这是由于机内的反射镜或透镜凝结水滴的缘故。如果发生这种情况，先让机内的水滴蒸发后，再使用本机。
- 为了获得最佳图像，不要让电视荧屏受到照明灯或太阳光的直接照射。最好使用天花板照射过来的灯光或者把面对荧屏的窗户用不透明的窗帘等遮盖起来。本机最好放在地板及墙壁都不是反射物质的房间。如果非得放在这样的房间里，请用黑色地毯或壁纸盖住地板和墙壁。
- 不要将本机安装在书柜或壁橱等密闭的地方。

操作时的注意事项

- 请不要使用 220 伏、50/60 赫兹以外的电源操作本机。
- 如果有液体或固体掉落进机内，请不要使用本机，立即接受检查。
- 如果有数天不使用本机，请不要一直插着电源。即使是关闭了本机的电源开关，只要电源插头插着，本机仍然是连接着电源。
- 不要抽拉电线来切断电源，应拿住插头部分拔出电源。
- 不要将电源插在连接有许多其他电器电源的插座上。不要损坏电线。
- 不要在本机上面放置任何物品。本机不能溅到水滴或者被洒上水，象花瓶之类的装有液体的物品也不要放置在本机上面。
- 将本机放在能承受本机重量的平稳的投影式电视机座或者地板上。确保投影式电视机座表面水平，并且能将本机底部全部放在上面。
- 不要拿着荧屏的边缘搬运本机。

注意

- 当以本投影式电视机操作电视游乐机、电脑或类似机件时，请把亮度和对比度设定在较低之处。若让一个亮度及对比度高的静止（不移动）图形（如 位置标识），一直显示于画面上时，该图形会一直留存于荧幕上不消失。这种残留影像并不在我们的品质保证范围之内。
- 本机请勿在海拔高度 4000 米以上使用，以免引起误操作。
- 小心避免碰触荧幕，并不可用坚硬物体擦伤荧幕表面。

清洁屏幕

- 要用布清洁屏幕时，请使用稍蘸有中性清洁剂或清水的软布擦拭。
请勿使用酒精、挥发油或防静电喷雾剂等任何砂纸、碱性清洁剂、抛光粉或溶剂。
为了安全起见，在清洁之前请先拔下投影式电视机的电源。
- 请勿用尖锐或有磨损力的物品（如圆珠笔或螺丝刀）来摩擦、接触或敲打屏幕表面，否则可能会擦伤屏幕。

目录

开始前之准备

- 6 线路之连接
- 9 投影式电视机之安装
- 10 遥控器的简介
- 11 操作项目表系统的说明
- 12 改变操作项目表的语言
- 13 预设频道
- 16 如何调整会聚（彩色重合调整）

操作

- 17 观看电视节目
- 19 调整图像和声音
- 21 收听动态音响（超级 BASSO 音响）
- 22 收听环绕声（超级环绕声）
- 23 收听立体声或双语广播的节目
- 24 操作可选分量装置
- 25 观看电视游戏画面（游戏模式）
- 26 自定义设定

附加信息

- 27 故障检修
- 28 规格

线路之连接

要连接 VHF 天线或 VHF/UHF 混合天线 — 75 欧姆同轴电缆线（圆形）时

用 75 欧姆同轴电缆线连接 IEC 天线接续器。
并把接续器插到本投影式电视机后的 T（天线）插座。

投影式电视机后

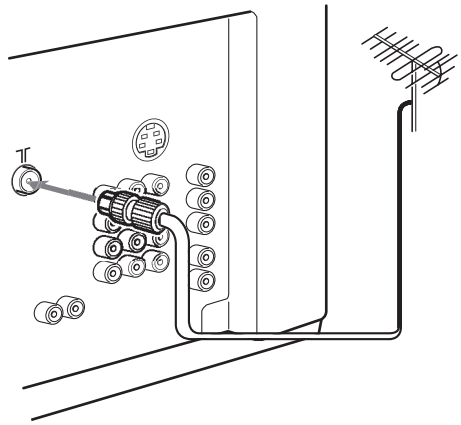

或

投影式电视机后

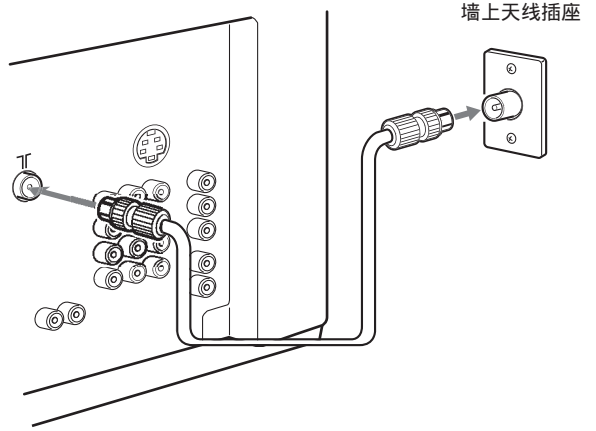

与其他装置之连接

本投影式电视机还可以与录像机、影碟机、摄像机、电视游戏机或立体声音响装置等的音 / 视频装置相连接。

用视频输入插口与视频装置相连接

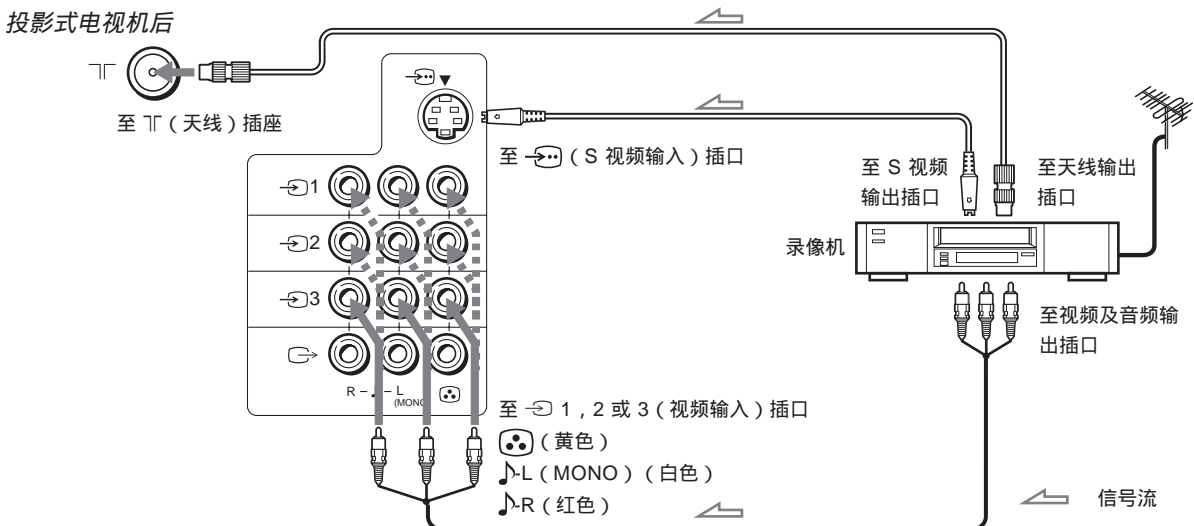

投影式电视机前

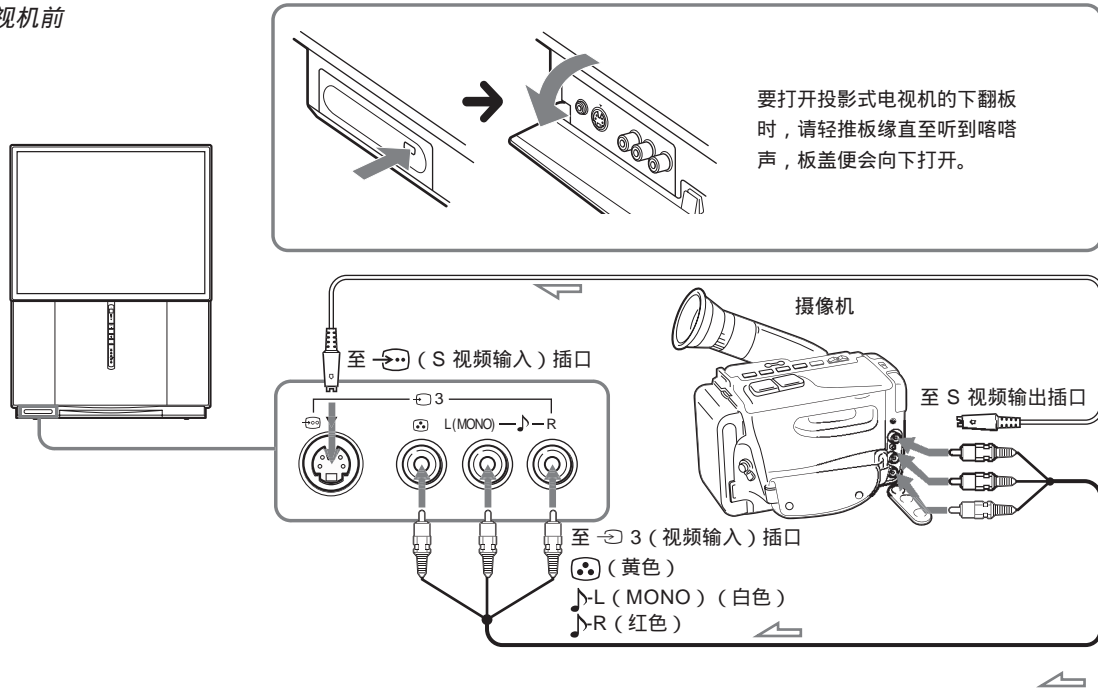

要连接单声道的录像机时

请把黄色插头插到 (视频输入) 插口，而黑色插头插到 L (MONO) (音频输入) 插口。

要连接电视游戏装置时

用投影式电视机前面或后面的 3 (视频输入) 插口与电视游戏机相连接。

用 T (天线) 插座与录像机相连接时

请把录像机输出的信号预设至电台号码 0。

用投影式电视机前面或后面的 3 (视频输入) 插口与视频设备相连接时

请不要把视频装置同时连接本投影式电视机前后的 3 (视频输入) 插口。否则，图像将不能良好地在画面上显示。

若 S 视频信号和普通视频信号同时输入时

则 S 视频输入信号将被反映在电视画面上。若要接收普通视频信号时，请切断 (S 视频) 电缆之连接。

关于视频输入信号的注意事项

无信号输入时，画面呈黑色。

用 (监视器 / 电视机输出) 插口与音频 / 视频装置相连接时

当音频电缆与 (VARIABLE) 插口相连接时，您可用 +/- 键来调节音量。

投影式电视机后

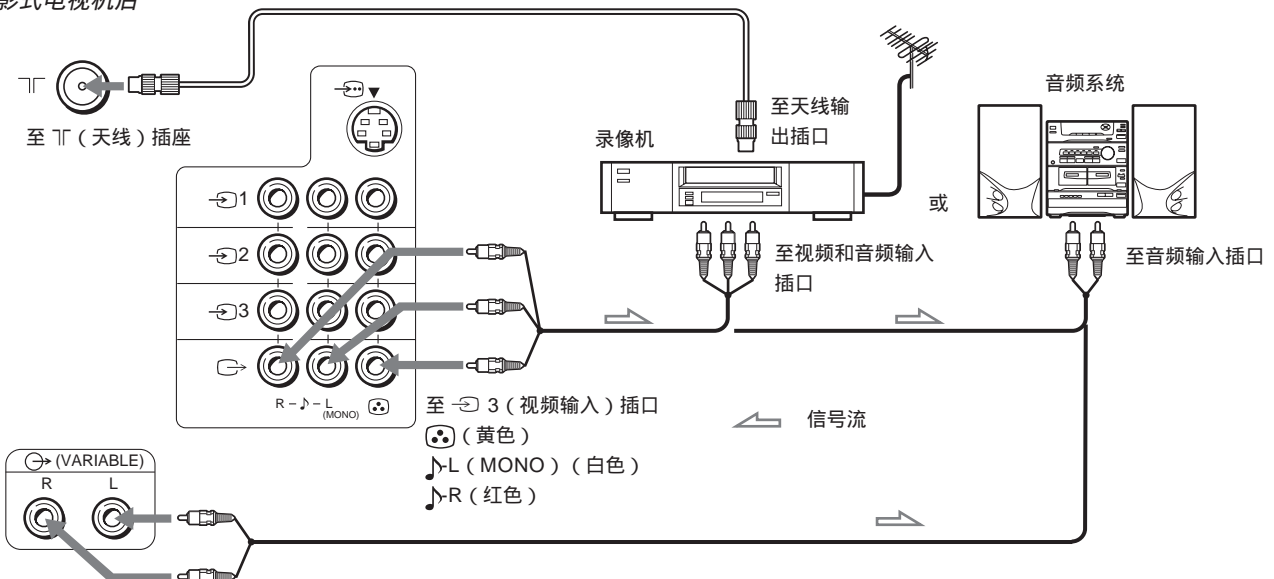

连接 DVD 光碟机

投影式电视机后



用分量视频输出端子连接 DVD 光碟机

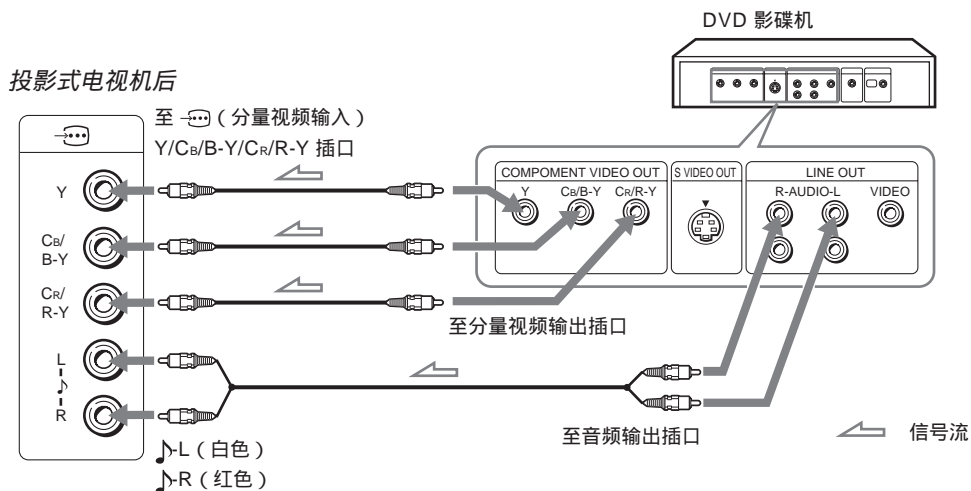

注

- 因 DVD 光碟上的高质量图像含有许多资讯，故可能出现图像杂波。若遇此情况，请调整图像设定操作项目单中的锐度（参见第 19 页）。
- 将 DVD 光碟机直接接至投影式电视机。若通过其他视频装置来连接 DVD 光碟机，则会导致图像杂波产生。

- 如果 DVD 影碟机可输出隔行和逐行模式信号，请连接至投影式电视机上的 (分量视频输入) 时选择隔行输出。投影式电视机只能接收 525i/60 Hz 或 625i/50 Hz 其中之一的隔行信号。

连接带有杜比*专业逻辑解码器的放大器

如果您是用带有杜比专业逻辑解码器的放大器而不是投影电视的音响系统，您还是可以利用投影电视的中央扬声器的。

* 经杜比实验证明公司授权制造。杜比, DOLBY, 双 D 标章  及 PRO LOGIC 为杜比实验证明公司之商标。

投影式电视机后

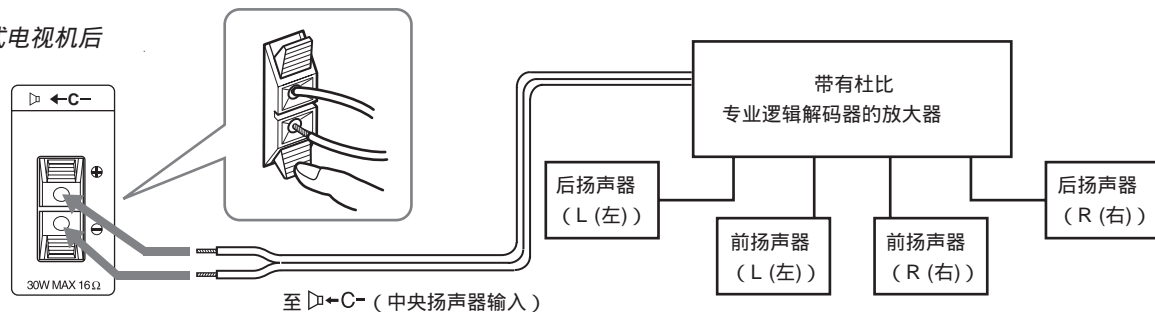

投影式电视机之安装

若想获得最佳图像品质，请把本机安装在下图所示位置。

最佳观赏角度（水平）

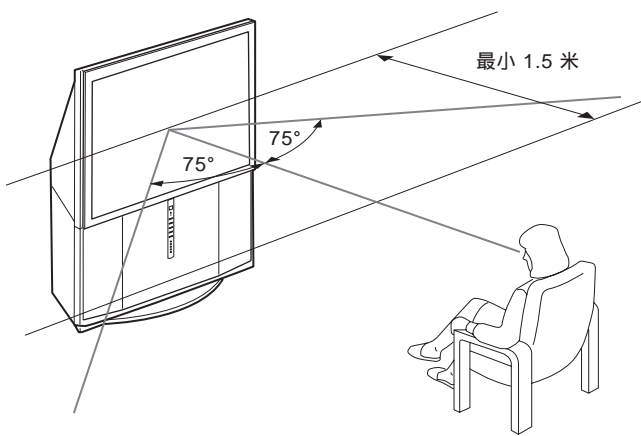

最佳观赏角度（垂直）

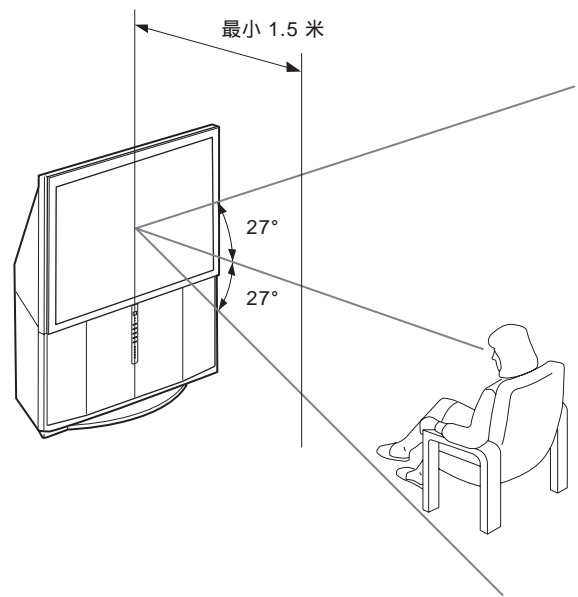

遥控器的简介

遥控器上的按键名称和符号是以不同的颜色来标识所具备的功能。

标识颜色	按键功能
灰色	用于普通电视操作

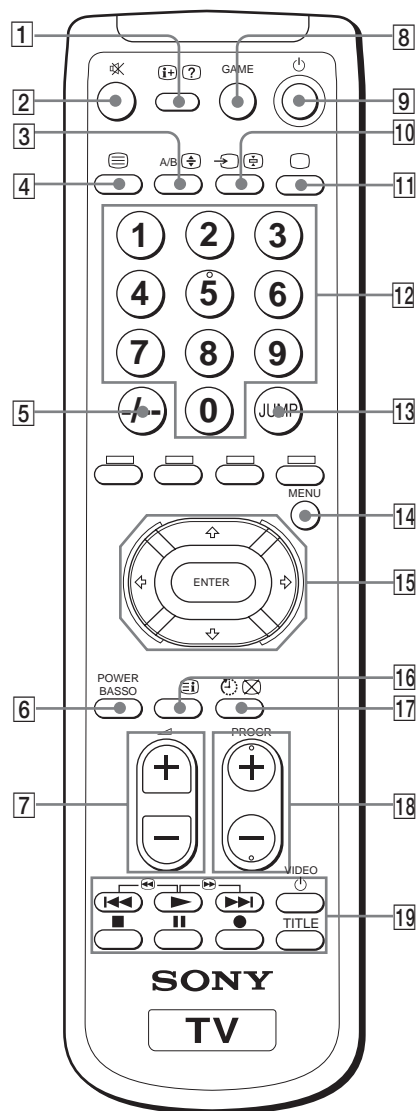

符号	名称	参照页码
1 (i+)	屏幕显示键	18
2 (?)	图文 显示键*	-
3 (M)	消音开 / 关键	18
4 (A/B)	声音选择键	23
5 (i+)	图文 扩大键*	-
6 (i+)	图文键*	-
7 (-/-)	两位数输入键	17
8 (POWER BASSO)	POWER BASSO (超低音) 键	21
9 (VOLUME +/-)	音量控制键	17
10 (GAME)	GAME (游戏) 键	25
11 (POWER)	电视机待机键	17
12 (INPUT)	输入方式选择器	18
13 (TEXT)	保留键*	-
14 (POWER ON / TV SYSTEM)	电视机电源开 / 电视制式选择器	18
15 (1,2,3,4,5,6,7,8,9,0)	数字键	17
16 (JUMP)	JUMP (跳越) 键	18
17 (MENU)	MENU (操作项目表) 键	11
18 (UP/DOWN/LEFT/RIGHT)	光标控制键	11
19 (ENTER)	输入键	11
20 (i+)	图文 INDEX (索引) 键*	-
21 (SLEEP)	睡眠定时键	18
22 (TEXT CLEAR)	图文 文本清除键*	-
23 (PROGR +/-)	节目选择器	17
24 (DVD, VCR, MDP, CD, MD)	DVD、VCR、MDP、CD、MD 操作键	24
25 (VIDEO)	电源键	24
26 (FAST FORWARD)	快进 / 向前搜寻键	24
27 (PLAY)	播放键	24
28 (REVERSE)	倒转 / 向后搜寻键	24
29 (STOP)	停止键	24
30 (PAUSE)	暂停键	24
31 (RECORD)	录制键	24
32 (TITLE)	TITLE (标题) 键	24

* 图文电视键在本机不能使用。

改变操作项目表的语言

若较之英语您更喜欢使用中文，则您可改变项目表语言。您可以使用遥控器和投影式电视机上的按键来操作。

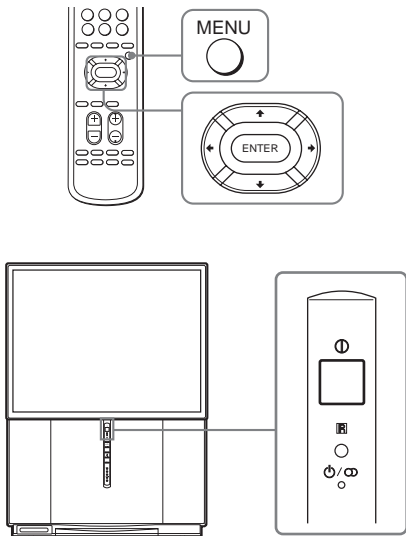

1 按压 ① 键以接通投影式电视机电源。

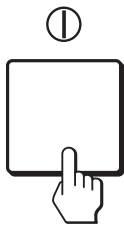

2 按压 MENU 键。

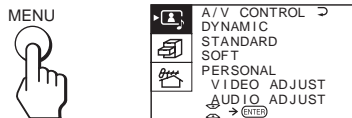

3 按压 ↑ 或 ↓ 键以把光标 (▶) 移到 “PRESET” 操作项目表 (⏏) 处，然后按压 ENTER 键。

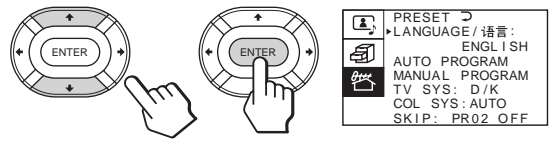

4 确认光标 (▶) 出现在 “LANGUAGE / 语言” 旁边，然后按压 ENTER 键。

5 按压 ↑/→/↓/← 键以选择 “中文”，然后按压 ENTER 键。

操作项目表的内容全转换为中文。

6 按压 MENU 键以回到普通的画面显示。



预设频道

您可用自动方式把所有能接收到的频道都预先调设并记忆于本机。除此以外，您还可自己手动预设频道或略掉不用的电台号码（见 15 页）。

自动预设频道

您可以从本机的电台号码 1 起预设多达 100 个电视频道。

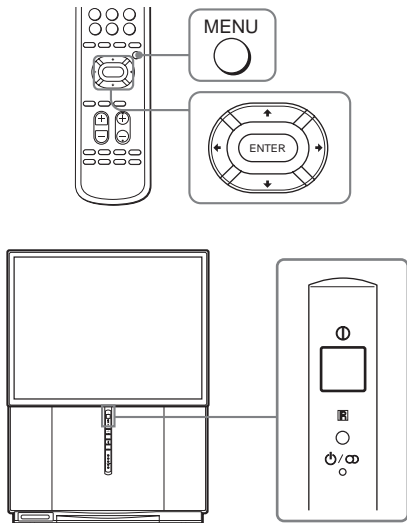

1 按压 ① 键以接通投影式电视机电源。

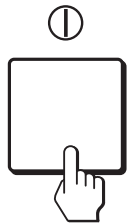

2 按压 MENU 键。

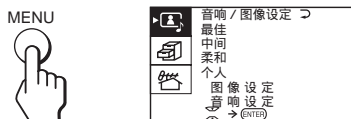

3 按压 \uparrow 或 \downarrow 键以把光标 (\blacktriangleright) 移到“预设”操作项目表 (⌂) 处，然后按压 ENTER 键。

4 按压 \uparrow 或 \downarrow 键以把光标 (\blacktriangleright) 移到“自动调台”处，然后按压 ENTER 键。

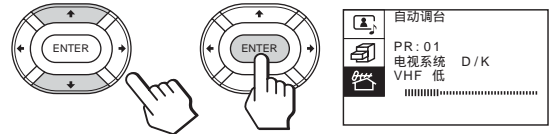

投影式电视机开始自动扫描并预设频道。当所有能接收到的频道都被记忆时，“自动调台”项目表将消失。

手动预设频道

您可用手动预设以改变某频道的电台号码或接收某个电波微弱而不能以自动预设功能接收的频道。

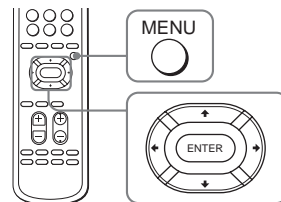

1 按压 MENU 键。

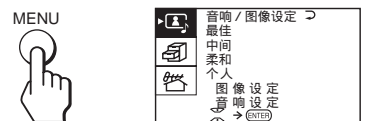

2 按压 \uparrow 或 \downarrow 键以把光标 (\blacktriangleright) 移到“预设”操作项目表 (⌂) 处，然后按压 ENTER 键。

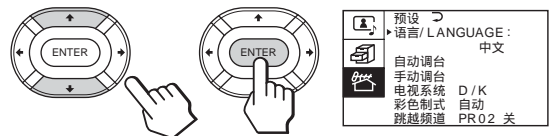

3 选择当地的电视系统。

(1) 按压 \uparrow 或 \downarrow 键以把光标 (\blacktriangleright) 移到“电视系统”处，然后按压 ENTER 键。

(2) 按压 $\uparrow/\rightarrow/\downarrow/\leftarrow$ 键直到当地的电视系统出现在操作项目表上，然后按压 ENTER 键。

- 4 按压 \uparrow 或 \downarrow 键以把光标 (▶) 移到“手动调台”处，然后按压 ENTER 键。

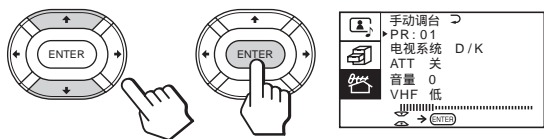

- 5 选择您所要预设的频道的电台号码。

- (1) 确认光标 (▶) 出现在“PR”旁边，然后按压 ENTER 键。
- (2) 按压 \uparrow / \rightarrow / \downarrow / \leftarrow 键直到您所要的电台号码出现在操作项目表上，然后按压 ENTER 键。

- 6 选择所需的频道。

- (1) 按压 \uparrow 或 \downarrow 键以把光标 (▶) 移到“VHF 低 (VHF 高 或 UHF)”处，然后按压 ENTER 键。
- (2) 按压 \uparrow / \rightarrow / \downarrow / \leftarrow 键直到所需的频道图像出现在投影式电视机画面上，然后按压 ENTER 键。

- 7 按压 MENU 键以回到普通的画面显示。

如果电视系统设定不正常

则图像色彩模糊及 / 或声音不清。遇此情况，请重新设定合适的电视系统。

- 1 按压 PROGR +/- 键或号码键以选择电台号码。
- 2 显示“预设”操作项目表。
- 3 按压 \uparrow 或 \downarrow 键以把光标 (▶) 移到“电视系统”处，然后按压 ENTER 键。
- 4 按压 \uparrow / \rightarrow / \downarrow / \leftarrow 键直到合适的电视系统出现在画面上，然后按压 ENTER 键。

注

- 电视系统，ATT (衰减器) 及音量 (音响效果) 的设定将按照各电台号码而被记忆。
- 若您不知道当地的电视系统，请咨询您附近的 Sony 经销商或经授权的维修中心。

减弱个别节目的信号

若电视信号太强，则图像可能会失真。您可以通过单独减弱其信号来减少图像的失真。

- 1 显示“预设”操作项目表。

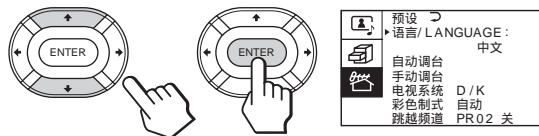

- 2 按 \uparrow 或 \downarrow 键以把光标 (▶) 移到“手动调台”处，然后按压 ENTER 键。

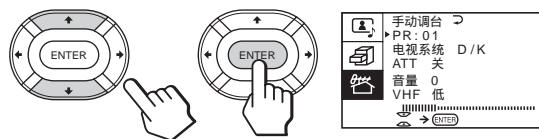

- 3 按压 \uparrow 或 \downarrow 键以把光标 (▶) 移到“ATT”处，然后按压 ENTER 键。

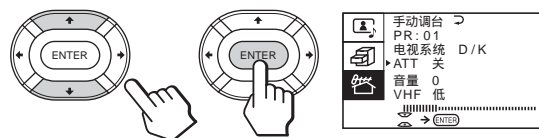

- 4 按压 \uparrow / \rightarrow / \downarrow / \leftarrow 键以选择“开”，然后按压 ENTER 键。

略掉不想使用的电台号码

若您略掉不想使用的电台号码，当您按压 PROGR + / - 键时，投影式电视机便会跳越这些电台号码。

1 按压 MENU 键。

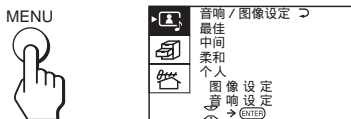

2 按压 ↑ 或 ↓ 键以把光标 (▶) 移到“预设”操作项目表 (⏏) 处，然后按压 ENTER 键。

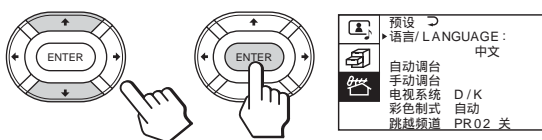

3 按压 ↑ 或 ↓ 键以把光标 (▶) 移到“跳越频道”处，然后按压 ENTER 键。

4 按压 ↑ 或 ↓ 键直到不想使用的电台号码出现在项目表上，然后按压 ENTER 键。

5 按压 ←/→/↑/↓ 键以选择“开”，然后按压 ENTER 键。

6 要略掉其他的电台号码时，重复第 4 至第 5 步骤。

7 按压 MENU 键以回到普通的画面显示。

要再使用所略掉的电台号码时

- 1 显示“预设”操作项目表。
- 2 按压 ↑ 或 ↓ 键以把光标 (▶) 移到“跳越频道”处，然后按压 ENTER 键。
- 3 按压 ↑ 或 ↓ 键直到您所要使用的电台号码重新出现，然后按压 ENTER 键。
- 4 按压 ←/→/↑/↓ 键以选择“关”，然后按压 ENTER 键。

为个别节目预设音量电平

若所选节目的音量比其他节目大，则您可设定其音量电平。

1 按压 MENU 键。

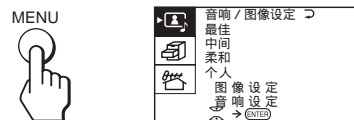

2 按压 ↑ 或 ↓ 键以把光标 (▶) 移到“预设”操作项目表 (⏏) 处，然后按压 ENTER 键。

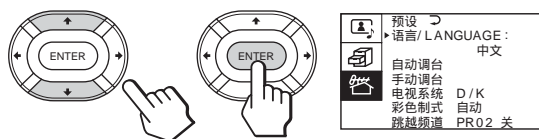

3 按压 ↑ 或 ↓ 键以把光标 (▶) 移到“手动调台”处，然后按压 ENTER 键。

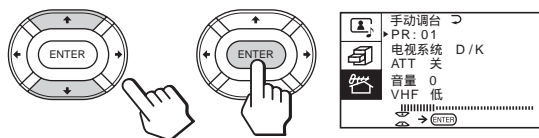

4 按压 ↑ 或 ↓ 键以把光标 (▶) 移到“音量”处，然后按压 ENTER 键。

5 按压 ←/→/↑/↓ 键设定电平，然后按压 ENTER 键。您可以 0, -1, -2,-6 来设定电平 (最小)。

如何调整会聚 (彩色重合调整)

开始使用这台投影式电视机之前，请先调整会聚。投影显像管的图像将以 3 层颜色（红、绿、蓝）出现在电视荧幕上。这 3 种颜色若不能会聚，色彩便不鲜明，图像也模糊。所以必须调整会聚。

请在接通电视电源的 20 - 30 分钟以后才进行会聚之调整。

如何自动调节会聚

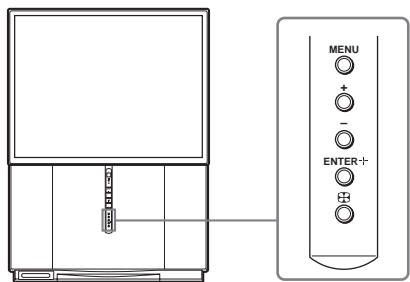

按压投影式电视机上的 键。

自动会聚功能启动约 30 秒钟。

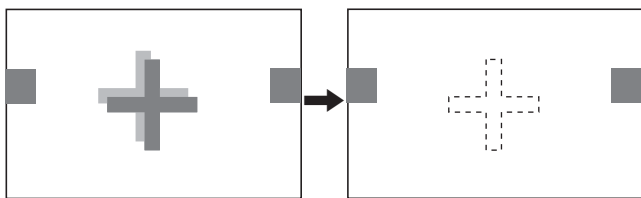

手动调节会聚

当按压 键自动会聚功能亦不能正常启动时，您也可通过选择“其它设定”项目表的“彩色重合调整”来调节会聚。

1 按压 MENU 键。

2 按压 键以把光标 (▶) 移到“其他设定”操作项目表 (☰) 处，然后按压 ENTER 键。

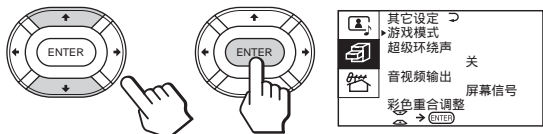

3 按压 键以把光标 (▶) 移到“彩色重合调整”，然后按 ENTER 键。

电视荧幕便出现“彩色重合调整”的操作项目画面。

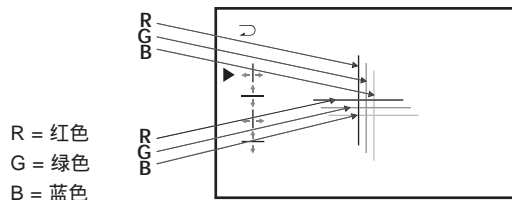

4 按压 键或 键以把光标 (▶) 移到所要调整的线条标记之处，然后按压 ENTER 键。

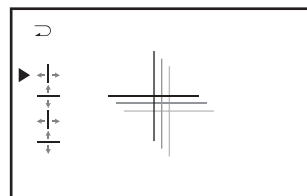

: 红纵线 (左 / 右调整)

: 红横线 (上 / 下调整)

: 蓝纵线 (左 / 右调整)

: 蓝横线 (上 / 下调整)

5 按压 键以把线移到中央的绿线之处，使之重合，然后按 ENTER 键。

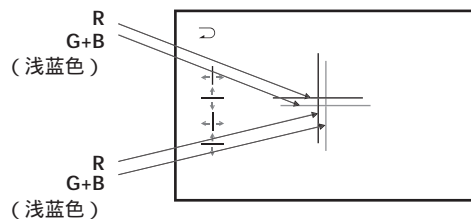

要向上 / 右边移动时，按 键。

要向下 / 左边移动时，按 键。

6 其他线条请都按照第 4 及第 5 步骤进行，直到 3 条线都重合，而看起来好象一个白色十字架为止。

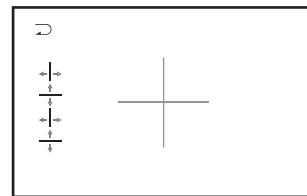

7 按压 MENU 键，使荧幕恢复普通的画面。

观看电视节目

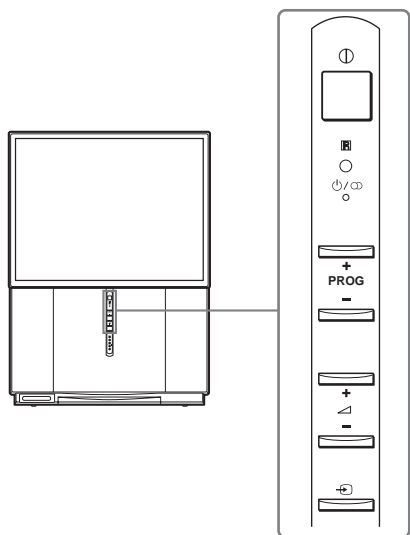

1 按压 ① 键以接通投影式电视机电源。

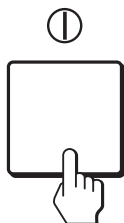

当本机处于待机状态时，本机的 ⏻ 指示灯发亮。如果要打开本机，请按遥控器上的 ⏻ 键。

2 选择要收看的电视节目之频道。

若要直接选择电台号码
按压号码键即可。

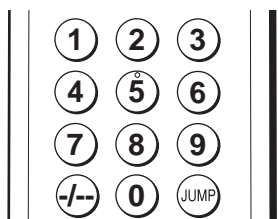

要选择十位数的频道时，在按压号码键之前先按压“-/-”键。

例如 要选择 25 号频道时，先按压“-/-”键，然后再按压“2”和“5”号码键。



扫描所有要收看的电台频道

按压遥控器上的 **PROG +/-** 或投影式电视机上的 **PROG +/-** 键，直到要收看的电台号码出现为止。

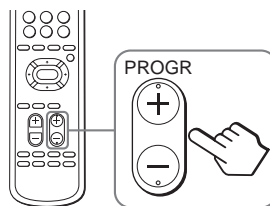

3 要调整音量时，按压遥控器上或投影式电视机上的 ◀ +/- 键。

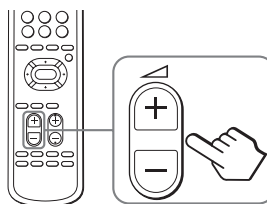

切断投影式电视机电源

要暂时切断投影式电视机电源

可按压遥控器上的 ⏻ 键，这时， ⏻ 指示灯发亮。

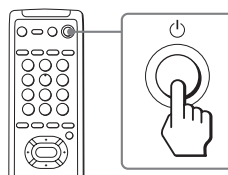

要完全切断投影式电视机电源

则按压投影式电视机上的 ① 键。

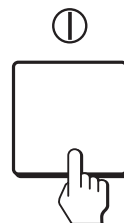

观看录像带

按压遥控器上的 键或投影式电视机上的 键。

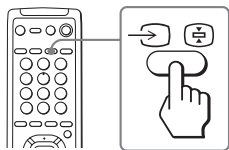

观看电视

在观看录影带时要收看电视节目的话，可按压遥控器上的 键或投影式电视机上的 键。

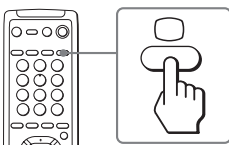

要立即回到前面所收看的频道时

按压 JUMP 键。

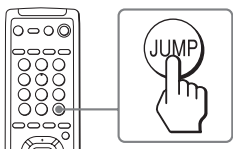

要消除声音时

按压 键。

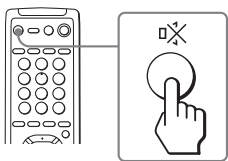

要显示画面上信息

按压 键。

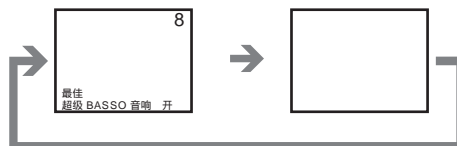
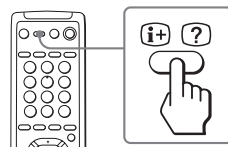

注

- 画面显示表示电台号码或视频模式或图像和声音信息。画面上的图像和声音信息大约 3 秒后消失。

设定睡眠定时器

您可将投影式电视机设定在您所指定的时间之后自动切断电源。

按压 键。

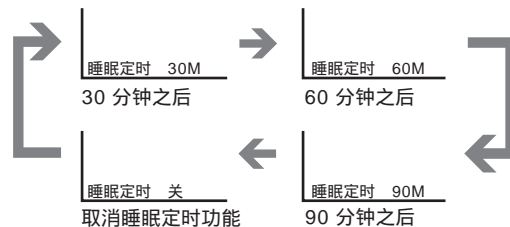
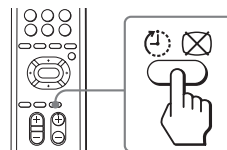

若要取消睡眠定时器，反复按压 键直到出现“睡眠定时 关”，或直接切断投影式电视机电源。

调整图像和声音

调整图像设定 (“图像设定”)

您可用“图像设定”项目来调整图像以符合您的喜好。您所调好的设定将被存放在“个人”项目里。

1 按压 MENU 键。



2 确认光标 (▶) 出现在“音响 / 图像设定”操作项目表 (☰) 处，然后按压 ENTER 键。

3 按压 ▲ 或 ▼ 键以把光标 (▶) 移到“图像设定”处，然后按压 ENTER 键。

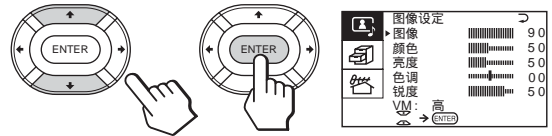

4 按压 ▲ 或 ▼ 键以把光标 (▶) 移到所要调整的项目处，然后按压 ENTER 键。

5 按压 ▲/▶/▼/◀ 键以调整被选的项目，然后按压 ENTER 键。

有关每一个项目的调整细节，请参看以下“可调整项目的说明”。

6 要调整其他项目时，重复第 4 至第 5 步骤之操作。

7 按压 MENU 键以回到普通的画面显示。

可调整项目的说明

项目	按压 ▼/◀ 键	按压 ▲/▶ 键
“图像”	降低图像对比。	提高图像对比。
“颜色”	减低彩色浓度。	增加彩色浓度。
“亮度”	降低图像亮度。	提高图像亮度。
“色调”	使图像色调呈红色。	使图像色调呈绿色。
“锐度”	使图像柔和。	使图像鲜明。
“VM”*	选择“低”以柔化图像轮廓。	选择“高”以增强图像轮廓。

* 每按一次 ▲/▶/▼/◀ 键，图像呈如下变化

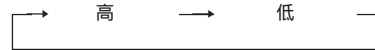

注意

- 只在 NTSC 彩色系统时才能调整“色调”（您无法调整装置输入插口的 NTSC 彩色系统）。

选择图像和声音的模式

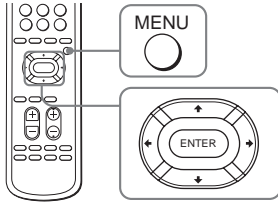

1 按压 MENU 键。



2 确认光标 (▶) 出现在“音响 / 图像设定”操作项目表 (☰) 处，然后按压 ENTER 键。

3 按压 ▲ 或 ▼ 键以把光标 (▶) 移到“最佳”、“中间”、“柔和”或“个人”处，然后按压 ENTER 键。

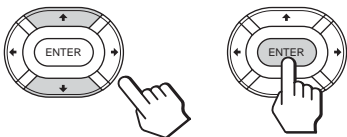

选择	图像和声音状态
“最佳”	图像对比强、声音响亮。
“中间”	图像对比正常，声音中等。
“柔和”	图像柔和，声音柔和。
“个人”	图像和声音是以“图像设定”和“音响设定”项目调整的最终设定。

4 按压 MENU 键以回到普通的画面显示。



若图像稍微带有雪状斑点

您可按照下述步骤试着改变“VM”设定来改善图像

- 1 显示“图像设定”操作项目表。
- 2 按压 \uparrow 或 \downarrow 键以把光标 (▶) 移到“VM”处，然后按压 ENTER 键。
- 3 按压 \leftarrow / \rightarrow / \downarrow / \uparrow 键以选择“低”，然后按压 ENTER 键。

若通过 T (天线) 插座接收电视节目而图像的色彩不正常
按照下述步骤来改变“预设”操作项目表里的彩色系统或电视系统直到图像的色彩恢复正常。

- 1 显示“预设”操作项目表。
- 2 按压 \uparrow 或 \downarrow 键以把光标 (▶) 移到“彩色制式”或“电视系统”处，然后按压 ENTER 键。
- 3 按压 \leftarrow / \rightarrow / \downarrow / \uparrow 键以改变彩色系统或电视系统直到图像色彩变得正常，然后按压 ENTER 键。

注

- 在通常情况，把彩色系统 (“彩色制式”) 设置为“自动”。

调整声音设定 (“音响设定”)

您可根据自己的喜好用“音响设定”项目来调整音响设定。您所调好的设定将被存放在“个人”项目里。

- 1 按压 MENU 键。

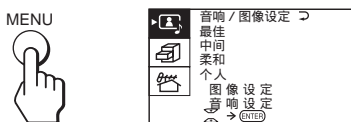

- 2 确认光标 (▶) 出现在“音响/图像设定”操作项目表 (☰) 处，然后按压 ENTER 键。

- 3 按压 \uparrow 或 \downarrow 键以把光标 (▶) 移到“音响设定”处，然后按压 ENTER 键。

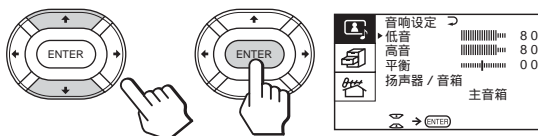

- 4 按压 \uparrow 或 \downarrow 键以把光标 (▶) 移到您所要调整的项目处，然后按压 ENTER 键。

- 5 按压 \leftarrow / \rightarrow / \downarrow / \uparrow 键以调整被选的项目，然后按压 ENTER 键。

有关每一项目的调整细节，请参看以下“可调整项目的说明”。

- 6 要调整其他项目，重复第 4 至第 5 步骤之操作。

- 7 按压 MENU 键以回到普通的画面显示。

可调整项目的说明

项目	按压 \downarrow / \leftarrow 键	按压 \uparrow / \rightarrow 键
“低音”	降低低音音量。	提高低音音量。
“高音”	降低高音音量。	提高高音音量。
“平衡”	提高左扬声器的音量。	提高右扬声器的音量。

若通过 T (天线) 插座接收电视节目而出现声音失真或噪音

按照下述步骤来改变“预设”操作项目表里的电视系统直到声音恢复正常。

- 1 显示“预设”操作项目表。
- 2 按压 \uparrow 或 \downarrow 键以把光标 (▶) 移到“电视系统”处，然后按压 ENTER 键。
- 3 按压 \leftarrow / \rightarrow / \downarrow / \uparrow 键以改变电视系统直到声音恢复正常，然后按压 ENTER 键。

设定扬声器

若您将一个杜比专业逻辑兼容放大器连接于中央扬声器端子，您可将投影式电视机的扬声器作为中央扬声器使用。

1 按压 MENU 键。



2 确认光标 (▶) 出现在“音响 / 图像设定”操作项目表 (☰) 处，然后按压 ENTER 键。

3 按压 ▲ 或 ▼ 键以把光标 (▶) 移到“音响设定”处，然后按压 ENTER 键。

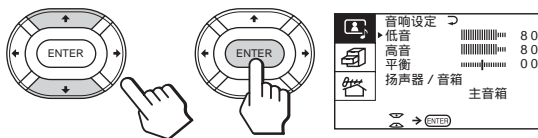

4 按压 ▲ 或 ▼ 键以把光标 (▶) 移到“扬声器 / 音箱”处，然后按压 ENTER 键。

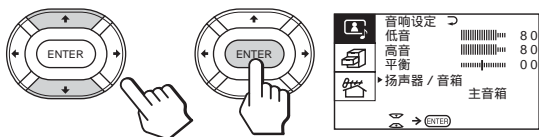

5 按压 ▲/▶/▼/◀ 键设定扬声器，然后按压 ENTER 键。
要将投影式电视机的扬声器作为中央扬声器使用时，请选择中置音箱输入键。
要听从投影式电视机传出的声音时，请选择主音箱键。

6 按压 MENU 键以回到普通的画面显示。

收听动态音响 (超级 BASSO 音响)

“超级 BASSO 音响”能令您欣赏一种高品质的声音。它是由各种形式的声音而组成的最佳声音模式。它不但能复制出动态和清晰的声音，而且还着重于高频和低频的音响效果。

按压 POWER BASSO 键。

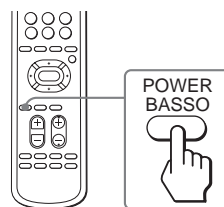

电视节目或视频输入的声音模式即改变为“超级 BASSO 音响”的声音模式。

要取消“超级 BASSO 音响”模式时再次按压 POWER BASSO 键。

注

- 您可选择任何一种环绕声（超级环绕声）模式来取消“超级 BASSO 音响”模式。

收听环绕声 (超级环绕声)

“超级环绕声”能使您在接收立体声信号时享受到如同处于音乐厅或电影院一样的声音效果。

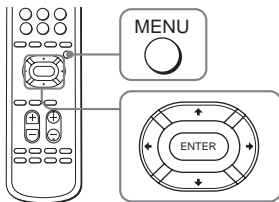

1 按压 MENU 键。

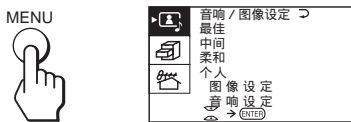

2 按压 ↑ 或 ↓ 键以把光标 (▶) 移到“其它设定”操作项目表 (☰) 处，然后按压 ENTER 键。

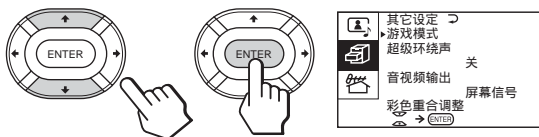

3 按压 ↑ 或 ↓ 键以把光标 (▶) 移到“超级环绕声”处，然后按压 ENTER 键。

4 按压 ↗/↘/↙/↖ 键以选择“影院”、“音乐”、“语声 (BBE)”、“会堂 (SRS)”或“空间声”，然后按压 ENTER 键。

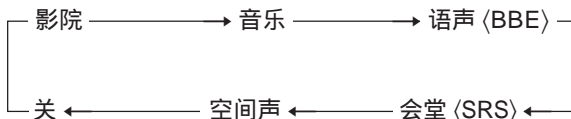

有关每一项的调整细节，请参阅右栏“可调整项目的说明”。

5 按压 MENU 键以回到普通的画面显示。

可调整项目的说明

声音种类	音调音质
“影院”	收听到的声音着重于低频音响效果，如同处于电影院。
“音乐”	收听到动态和清晰的声音，着重于高、低音频音响效果。
“语声 (BBE)”	收听新闻报导时，声音听起来特别清晰。
“会堂 (SRS)”	收听到的声音散播于广阔的范围，如同处于大娱乐厅。
“空间声”	收听的是单声道的声音，但听起来如同立体声。
“关”	取消环绕声状态。

注

- 是经 BBE 音响公司许可制造的。属于美国专利第 4638258 号和第 4482866 号。
“BBE”和 BBE 标志为 BBE 音响公司的商标。
- SRS 及 (●)® 标志是 SRS Labs, Inc. 的注册商标。
本产品已获 SRS Labs, Inc. 授权使用 SRS 技术。

收听立体声或双语广播的节目

您能欣赏由 NICAM 和 A2 (德国) 立体声系统播送的立体声和双语广播的节目。

重复按压 A/B  键直到您听到所想收听的声音

画面上的显示将随着声音设定而改变,同时,  指示灯也将发亮。

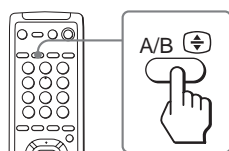

接收 NICAM 节目时

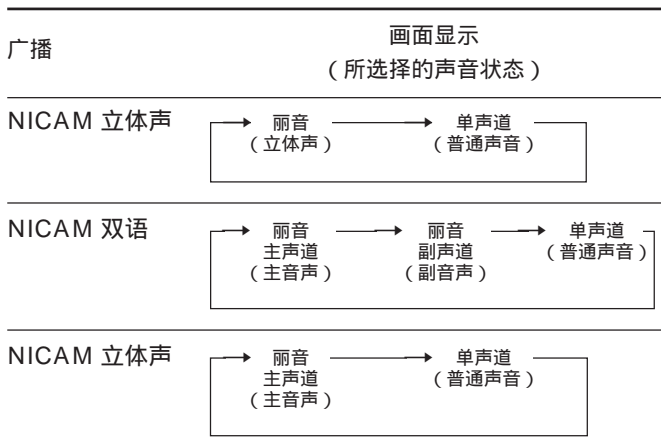

收听 A2 (德国) 节目时

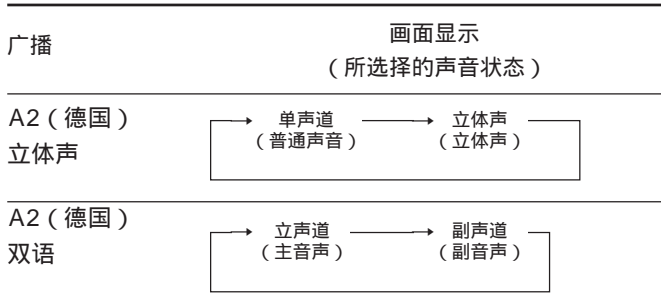



A2 (德国) 节目的接收区域

系统	接收区域
NICAM	香港、新加坡、新西兰、马来西亚、泰国等
A2 (德国)	澳洲、马来西亚、泰国等

注

- 若信号非常微弱,声音将会变成单声道声音。
- 当接收 NICAM (丽音) 节目时,若立体声带有噪音,您可选“单声道”将声音转换成普通声音以降低噪音。

如果通过 T (天线) 端子接收单声道节目时声音失真或有噪音

在  指示灯熄灭的状态下,重复按压 A/B  键直到“单声道”出现在屏幕上。

要取消单声道声音设定时,再次按压 A/B  键直到“自动”出现在屏幕上。



注

- “单声道”或“自动”设定被存储,用于每一个电台号码。
- 当投影式电视机被设于“MONO”时,您无法接收立体声广播信号。通常请将其设于“AUTO”。

操作可选分量装置

您可使用附带的遥控器操作 Sony Beta , 8mm , VHS , MDP , CD 或 DVD 等视频装置。

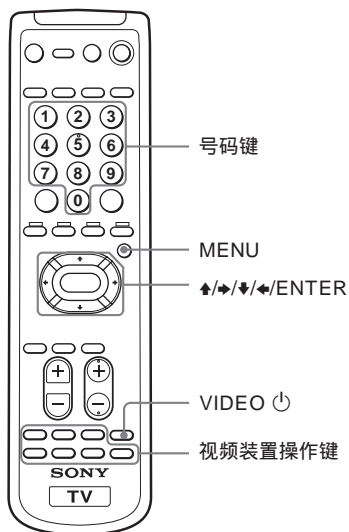

用其他所连接的装置设定遥控器操作

按住 VIDEO 键的同时，按以下组合号码以输入装置的代码号码（参看下列图表）。

例如 若要操作 Sony 8mm 录像机



Sony 视频装置的代码号码

若要控制	按住 VIDEO 键并按
DVD	00
VTR1 (Beta)	01
VTR2 (8 mm)	02
VTR3 (VHS)	03
MDP	04
CD	06
MD	07

注意

- 如果视频装置以 COMMAND MODE（命令模式）选择器供给，请将此选择器设定为与设定代码相同的位置。
- 如果装置未含某些功能，遥控器上的相关键也无法操作。
- 取下电池时，代码号码将会恢复到工厂设定。

使用遥控器操作录像机

若要	按
开启 / 关闭	VIDEO 键
录制	按 ► 键的同时按 ● 键。
播放	► 键
停止	■ 键
快进 (►►)	►► 键
倒带 (◄◄)	◄◄ 键
暂停	键 再按一次恢复普通播放。
向前 (►►) 或向后 (◄◄) 搜寻图像	播放中按 ►► 或 ◄◄ 键。松开该键恢复普通播放。

使用遥控器操作 DVD 影碟机

若要	按
开启 / 关闭	VIDEO 键
播放	► 键
停止	■ 键
暂停	键 再按一次恢复普通播放。
通过音频光碟的不同曲目步进	按 ►► 键向前步进或按 ◄◄ 键向后步进。
显示标题操作项目表	TITLE
选择操作项目表项目	按住 ● 键的同时按 ▲/▼/◄/► 键。

使用遥控器操作 MDP

若要	按
开启 / 关闭	VIDEO 键
播放	▶ 键
停止	■ 键
暂停	键
通过光碟的不同轨迹步进	再按一次恢复普通播放。
	按 ▶▶ 键向前步进或按 ◀◀ 键向后步进。

使用遥控器操作 CD/MD

若要	按
开启	VIDEO 键
播放	▶ 键
停止	■ 键
暂停	键
	再按一次恢复普通播放。
进入下一个 / 前一个轨迹	▶▶ 键或 ◀◀ 键
在轨迹中快速向前 (▶▶) / 向后 (◀◀) 搜寻	按住 ▶ 键的同时按 ▶▶ 键或 ◀◀ 键。

观看电视游戏画面 (游戏模式)

“游戏模式”的功能能使您观看最佳模式的电视游戏画面。它的图像色彩柔和，音响效果最佳。

您可使用遥控器的按键或操作项目表以显示电视游戏画面。

按压 GAME 键。

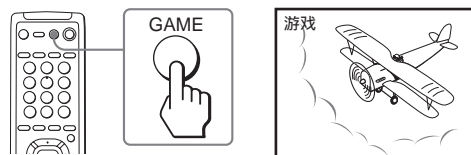

图像和声音将会改变以适合电视游戏画面。

用操作项目表观看电视游戏画面

1 按压 MENU 键。

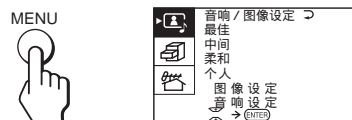

2 按压 ↑ 或 ↓ 键以把光标 (▶) 移到“其它设定”操作项目表 (☰) 处，然后按压 ENTER 键。

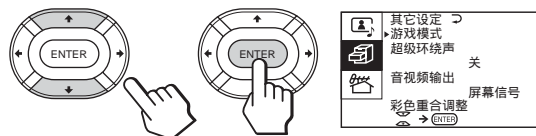

3 确认光标 (▶) 出现在“游戏模式”旁边，然后按压 ENTER 键。



若要恢复普通的图像和声音模式

按压 □，↵ 或 PROGR +/- 键。

注

- 当投影式电视机处于待机状态时，若您按压 GAME 键，投影式电视机将会自动接通电源，图像和声音会改变以适合电视游戏的模式。
- 要放映电视游戏画面时，请用投影式电视机前面或后面的 3 (视频输入) 插口与电视游戏机相连接。

自定义设定

您可选择从投影式电视机后面的  (监视器/电视机输出) 插座输出的信号。但是,即使通过监视插座,您也不能输出来自  (装置音频输入) 插口的信号。

1 按压 MENU 键。

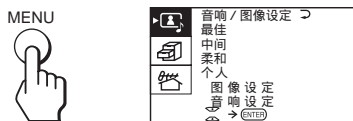

2 按压 \uparrow 或 \downarrow 键以把光标 (\blacktriangleright) 移到“其它设定”操作项目表 () 处, 然后按压 ENTER 键。

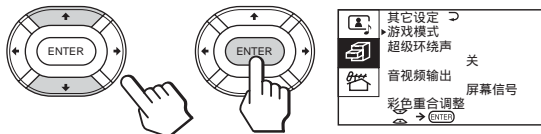



3 按压 \uparrow 或 \downarrow 键以把光标 (\blacktriangleright) 移到“音视频输出”处, 然后按压 ENTER 键。

4 按压 $\uparrow/\blacktriangleright/\blacktriangleleft/\blacktriangleleft$ 键以选择输出信号, 然后按压 ENTER 键。

选择	功能
“电视信号”	输出电视播送的信号。
“屏幕信号”	输出您正在观看的主画面的信号。

注

- 当您正使用录像机通过  (监视器/电视机输出) 插口录像时, 请勿改变频道, 否则正被录像的频道也随之改变。
- 当来自  (装置音频输入) 插口的信号显示在主荧幕上时, 即使选择了屏幕信号, 也无法输出信号。

故障检修

操作之中，若面对任何问题，请再次仔细阅读本说明书，并按照以下所列的现象作相应的检查。

若仍然有自己无法解决的问题，请联络离您最近的 Sony 经销商或维修服务中心。

图像有雪状斑点及噪音

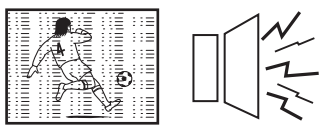

- ➔ 检查天线是否正常。
- ➔ 检查投影式电视机与墙上的天线插座之连接是否正确。
- ➔ 检查“电视系统”的设定是否正确。
- ➔ 检查“ATT”（衰减器）项目的设定是否正确。

图像有点线或条纹

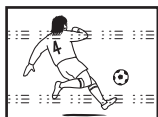

- ➔ 这可能因受到周围的干扰而引起的（如汽车、霓虹灯、电吹风机等）。请调整天线的位置以把干扰减少至最低的程度。

图像出现双重影像即鬼影



- ➔ 这可能因受到附近的山脉或建筑物阻挡而反射引起。采用高定向及灵敏的天线也许能改善图像质量。

图像良好但有噪音

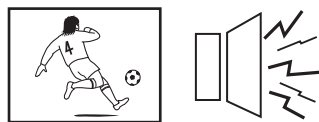

- ➔ 检查“电视系统”的设定是否正确。

没有图像也没有声音

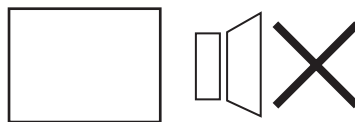

- ➔ 按压 O 键。
- ➔ 按压 ① 键，切断投影式电视机电源约 5 秒后，再接通投影式电视机电源。
- ➔ 检查电源线连接是否正确。
- ➔ 检查天线连接是否正确。
- ➔ 检查与录像机之连接是否正确。

图像良好但没有声音

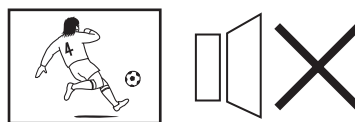

- ➔ 按压 $\triangle +$ 键。
- ➔ 按压若“中置音箱输入”显示在屏幕上，则请选择音响设定操作项目单中的“扬声器 / 音箱：主音箱”。
- ➔ 按压 \times 键。
- ➔ 按压 A/B O 键。

图像无彩色



- ➔ 在“个人”的功能的“图像设定”项目中调整“颜色”浓度。
- ➔ 检查“彩色制式”的设定是否正确。

投影式电视机不能接收立体声广播信号

- ➔ 按压 A/B O 键直到“自动”出现在屏幕上。

投影式电视机外壳吱嘎声

- ➔ 即使投影式电视机的图像和声音都正常，但随着室内温度的变化，投影式电视机的外壳会膨胀或缩小而产生噪声，但这并非是投影式电视机故障。

规格

投影系统	3 显像管, 3 透镜, 水平线解析系统
显像管	7 型, 高亮度单色显像管 (6.3 光栅型尺寸), 具有光耦合及液冷化系统
投影透镜	高性能, 大直径混合透镜 F1.0
屏幕尺寸	43 英寸 (108 cm)
电视系统	B/G, I, D/K, M
彩色系统	PAL, PAL 60, SECAM, NTSC ^{4,43} , NTSC ^{3,58}
频道范围	B/G VHF E2 至 E12 UHF E21 至 E69 CATV S01 至 S03, S1 至 S41 I UHF B21 至 B68 CATV S01 至 S03, S1 至 S41 D/K VHF C1 至 C12, R1 至 R12 UHF C13 至 C57, R21 至 R60 CATV Z1 至 Z39, S01 至 S03, S1 至 S41 M VHF A2 至 A13 UHF A14 至 A79 CATV A-8 至 A-2, A 至 W+4, W+6 至 W+84
立体声系统	NICAM (丽音) 立体声 B/G, I, D/K A2 (德国) 立体声 B/G
天线	75 欧姆
音频输出	13 W + 13 W (7% 失真)
端子数量	
视频	输入 4, 输出 1 phono 型插口, 1 伏特峰间值, 75 欧姆
音频	输入 5, 输出 1, VARIABLE 输出 1 phono 型插口, 500 毫伏, 连续实数值

S 视频	输入 2 Y 1 伏特峰间值, 75 欧姆, 非平衡, 负同步 C 0.286 伏特峰间值, 75 欧姆
分量视频	输入 1, phono 型插口 Y 1.0 伏特峰间值, 75 欧姆, 负同步 C _B /B-Y 0.7 伏特峰间值, 75 欧姆 C _R /R-Y 0.7 伏特峰间值, 75 欧姆 音频 500 毫伏, 连续实数值
耳机	输出 1, 微型插口
电源	220 伏特交流电, 50/60 赫兹
电力消耗	160 瓦特
尺寸 (宽 / 高 / 深)	926 × 1255 × 534 毫米
重量	约 60 公斤
附件	遥控器 RM-967 (1) R6 尺寸 (AA) 型电池 (2)

本机设计及规格或有变更之处, 恕不另行通知。

产品简介

- 高性能, 大直径混合透镜 F1.0
- 7 英寸高亮度单色显像管
- 中国丽音立体声接收系统
- 自动调整会聚系统 (彩色重合调整)
- 100 频道全自动调谐
- CATV 频道预置 (包括超高频段)
- 国际线路制式接受系统
- 超级环绕声及超级 BASSO 音响系统

名称	数量
干电池 (5 号)	2
塑料袋	1
售后服务地址	1
说明书	1
保修卡	1
电路图	1
遥控器 RM-967	1