

日本語

取扱説明書上に誤りがありました。お詫びするとともに以下のように訂正いたします。

• 11 ページ

付属部品表

- (誤) d スピーカーコード 0.9m (2)
- (正) d スピーカーコード 1.2m (2)
- (誤) e ノイズ防止用コア (2)
- (正) e ノイズ防止用コア (4)

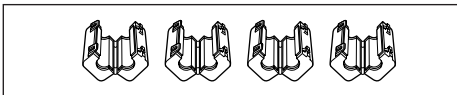

• 21 ページ

仕様

付属品

- (誤) d スピーカーコード (2、各 0.9 m)
- (正) d スピーカーコード (2、各 1.2 m)
- (誤) e ノイズ防止用コア (2)
- (正) e ノイズ防止用コア (4)

English

The following corrections have been made in the instruction manual.

• Page 11

Table of Accessories

- (Incorrect) d Speaker cord 0.9m (2)
- (Correct) d Speaker cord 1.2m (2)
- (Incorrect) e Ferrite filter (2)
- (Correct) e Ferrite filter (4)

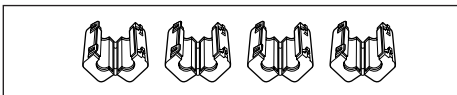

• Page 21

Specifications

Supplied accessories

- (Incorrect) Speaker cord (2, 0.9 m)
- (Correct) Speaker cord (2, 1.2 m)
- (Incorrect) Ferrite filter (2)
- (Correct) Ferrite filter (4)

Français

Les corrections suivantes ont été effectuées dans le mode d'emploi.

• Page 11

Table des accessoires

- (Incorrect) d Cordon de haut-parleur 0,9 m (2)
- (Correct) d Cordon de haut-parleur 1,2 m (2)
- (Incorrect) e Filtre en ferrite (2)
- (Correct) e Filtre en ferrite (4)

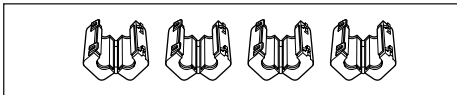

• Page 22

Spécifications

Accessoires fournis

- (Incorrect) d Cordon de haut-parleur (2, 0,9 m)
- (Correct) d Cordon de haut-parleur (2, 1,2 m)
- (Incorrect) e Filtre en ferrite (2)
- (Correct) e Filtre en ferrite (4)

Deutsch

Beachten Sie bitte folgende Korrekturen an der Bedienungsanleitung.

• Seite 11

Zubehör-Tabelle

- (Falsch) d Lautsprecherkabel 0,9 m (2)
- (Richtig) d Lautsprecherkabel 1,2 m (2)
- (Falsch) e Ferritfilter (2)
- (Richtig) e Ferritfilter (4)

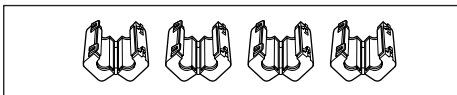

• Seite 22

Technische Daten

Mitgeliefertes Zubehör

- (Falsch) Lautsprecherkabel (2, 0,9 m)
- (Richtig) Lautsprecherkabel (2, 1,2 m)
- (Falsch) Ferritfilter (2)
- (Richtig) Ferritfilter (4)

Español

Se han realizado las siguientes correcciones en el manual de instrucciones.

• Página 11

Tabla de accesorios

- (Incorrecto) d Cable de altavoz de 0,9 m (2)
- (Correcto) d Cable de altavoz de 1,2 m (2)
- (Incorrecto) e Filtro de ferrita (2)
- (Correcto) e Filtro de ferrita (4)

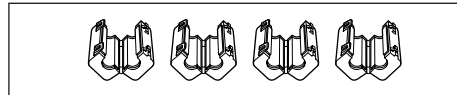

• Página 23

Especificaciones

Accesorios suministrados

- (Incorrecto) Cable de altavoz (2, 0,9 m)
- (Correcto) Cable de altavoz (2, 1,2 m)
- (Incorrecto) Filtro de ferrita (2)
- (Correcto) Filtro de ferrita (4)

Italiano

Sono state apportate le seguenti correzioni al manuale di istruzioni.

• Pagina 11

Elenco degli accessori

- (Errato) d Cavi diffusori 0,9m (2)
- (Corretto) d Cavi diffusori 1,2m (2)
- (Errato) e Filtro in ferrite (2)
- (Corretto) e Filtro in ferrite (4)

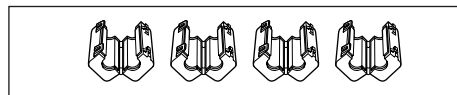

• Pagina 23

Caratteristiche tecniche

Accessori in dotazione

- (Errato) Cavi diffusori (2, 0,9 m)
- (Corretto) Cavi diffusori (2, 1,2 m)
- (Errato) Filtro in ferrite (2)
- (Corretto) Filtro in ferrite (4)

中文

在使用说明书中已进行以下校正。

• 第 11 页

附件表

- (誤) d 扬声器电缆 0.9m (2)
- (正) d 扬声器电缆 1.2m (2)
- (誤) e 铁氧体过滤器 (2)
- (正) e 铁氧体过滤器 (4)

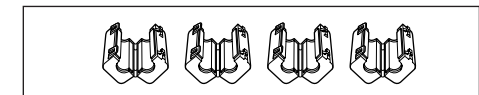

• 第 24 页

规格

附件

- (誤) 扬声器电缆 (2, 0.9 m)
- (正) 扬声器电缆 (2, 1.2 m)
- (誤) 铁氧体过滤器 (2)
- (正) 铁氧体过滤器 (4)

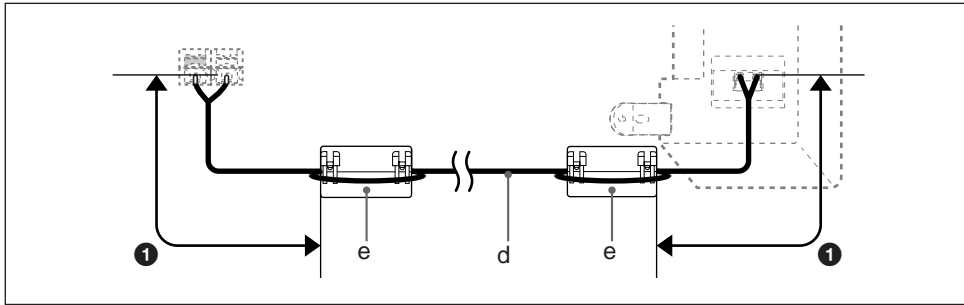

日本語

ノイズ防止用コアの取り付け
PFM-50C1の場合は、スピーカーコードにノイズ防止用コアを取り付ける方法が以下になります。

スピーカーコード (d) を付属のノイズ防止用コア (e) に1回巻き付けます。
1本のスピーカーコードの両端に、1個ずつノイズ防止用コアを巻き付けてください。
このとき、ノイズ防止用コアとスピーカー端子の距離が15cm ❶ になるように巻き付けてください。

English

Attach the ferrite filters

For the PFM-50C1/50C1E, attach ferrite filters to the speaker cords as explained below.

Wrap the speaker cords (d) around the ferrite filters (e) one time.

Attach one ferrite filter to each end of the speaker cord.

At this time, wrap the speaker cords so that the distance between the ferrite filters and the speaker terminals is 15 cm (6 inches) ❶.

Français

Installation des filtres de ferrite

Pour le PFM-50C1/50C1E, fixez les filtres de ferrite aux cordons des enceintes en suivant les explications ci-dessous.

Enroulez les cordons de haut-parleur (d) autour des filtres (e) en ferrite fournis en faisant un tour.
Fixez un filtre de ferrite à chaque extrémité du cordon d'enceinte.
Cela fait, enroulez les cordons d'enceinte de telle manière que la distance entre les filtres en ferrite et les bornes des enceintes soit de 15 cm (6 inches) ❶.

Deutsch

Anbringen der Ferritfilter

Bringen Sie beim PFM-50C1E wie unten erläutert Ferritfilter an den Lautsprecherkabeln an.

Wickeln Sie die Lautsprecherkabel (d) einmal um die mitgelieferten Ferritfilter (e).

Bringen Sie an jedem Ende des Lautsprecherkabels einen Ferritfilter an.

Wickeln Sie die Lautsprecherkabel hierbei so auf, daß der Abstand zwischen den Ferritfiltern und den Lautsprecheranschlüssen 15 cm ❶ beträgt.

Español

Unión de los filtros de ferrita

Para PFM-50C1/50C1E, una los filtros de ferrita a los cables del altavoz según se explica más adelante.

Avvolgete il cavo dei diffusori (d) una sola volta attorno ai filtri di ferrite (e) forniti in dotazione.

Una un filtro de ferrita a cada uno de los extremos del cable del altavoz.

Facendo attenzione che la distanza tra i filtri stessi ed i terminali dei diffusori sia di 15 cm ❶.

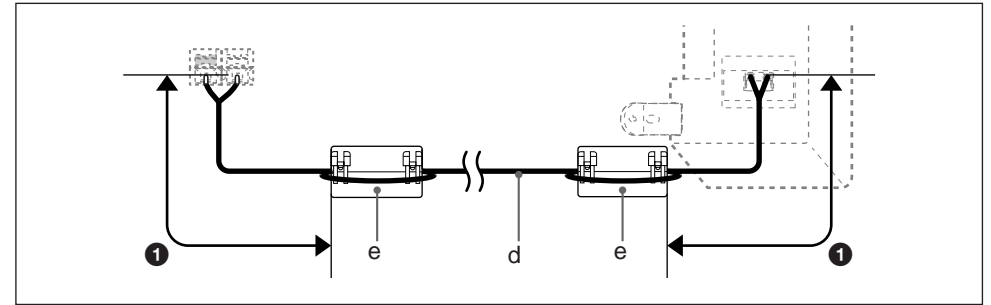

Italiano

Collegare i filtri in ferrite.

Per i modelli PFM-50C1E, collegare i filtri in ferrite ai cavi dei diffusori come descritto di seguito.

Enrole una vez los cables de altavoz (d) alrededor de los filtros de ferrita (e) suministrados.

Collegare un filtro in ferrite a ciascuna estremità del cavo diffusori.

En este punto, enrole los cables de altavoz de modo que la distancia entre los filtros de ferrita y los terminales de altavoz sea de 15 cm (6 inches) ❶.

中文

安装铁氧体滤波器

使用 PFM-50C1E 时，请按下述方法将铁氧体滤波器安装在扬声器的导线上。

将扬声器电缆 (d) 在铁氧体过滤器 (e) 上绕一圈。
请在扬声器导线的各端安装一个铁氧体滤波器。
此时，绕扬声器电缆使铁氧体过滤器和扬声器端子的距离为 15 厘米 ❶。