

FM/AM Compact Disc Player CD-проигрыватель с встроенным FM/AM-тюнером

Инструкция по эксплуатации _____ RU

Інструкція з експлуатації _____ UA

Для отмены демонстрации на дисплее (режим DEMO) см. стр. 10.
Щоб відмінити демонстраційний екран (DEMO), див. стор. 10.

CDX-GT17





**CD-проигрыватель с
встроенным
FM/AM-тюнером**
Сделано в Китае

Изготовитель: Сони Корпорейшн
Адрес: 1-7-1 Конан, Минато-ку,
Токио 108-0075, Япония

Перед установкой и подсоединениями
прочитайте прилагаемую инструкцию
по установке и подсоединению.

**CLASS 1
LASER PRODUCT**

Эта этикетка находится на нижней
стороне корпуса.



**Утилизация электрического и
электронного оборудования
(директива применяется в
странах Евросоюза и других
европейских странах, где
действуют системы
раздельного сбора отходов)**



Windows Media и логотип
Windows являются
товарными знаками или
зарегистрированными
товарными знаками корпорации
Microsoft в США и других странах.

**Внимание. Если в замке зажигания
нет положения АСС**

Убедитесь, что настроена функция
автоматического выключения (стр. 10).
После выключения устройства его
питание будет автоматически
отключено через установленное время,
что предотвращает разрядку
аккумулятора.
Если функция автоматического
выключения не задана, то при каждом
выключении зажигания нажмите и
удерживайте кнопку (OFF) до тех пор,
пока дисплей не погаснет.

Поздравляем с покупкой! 4

Начало работы

Установка часов 4

Снятие передней панели 5

 Установка передней панели 5

Расположение органов управления и основные операции

 Основное устройство 6

Компакт-диск

 Индикация на дисплее 8

 Повторное воспроизведение и воспроизведение в случайной последовательности 8

Радиоприемник

 Сохранение и прием радиостанций 8

 Автоматическое сохранение — BTM (Память оптимальной настройки) 8

 Сохранение вручную 8

 Прием радиостанций, сохраненных в памяти 9

 Автоматическая настройка 9

Другие функции

 Изменение настроек звука 9

 Настройка баланса и фейдера — BAL/FAD 9

 Настройка кривой эквалайзера — EQ3 9

 Настройка параметров установки — SET 10

 Использование дополнительного оборудования 11

 Дополнительное аудиооборудование 11

Дополнительная информация

 Меры предосторожности 12

 Примечания относительно дисков . . . 12

 Порядок воспроизведения файлов

 MP3/WMA 13

 О файлах MP3 13

 О файлах WMA 13

 Уход за аппаратом 14

 Извлечение устройства 14

 Технические характеристики 15



 Поиск и устранение неисправностей . . . 15

 Индикация/сообщения об ошибках 17

Поздравляем с покупкой!

Благодарим за приобретение данного проигрывателя компакт-дисков Sony. Вы сможете использовать следующие функции проигрывателя.

- **Воспроизведение компакт-дисков**
Можно воспроизводить диски CD-DA (содержащие также информацию CD TEXT) и CD-R/CD-RW (с файлами MP3/WMA (стр. 13)).

Тип дисков	Метка на диске	
CD-DA		
MP3 WMA		
		

- **Прием радиостанций**
 - Можно сохранить в памяти до 6 станций в каждом диапазоне (FM1, FM2, FM3, AM1 и AM2).
 - **BTM** (Память оптимальной настройки): Устройство выбирает радиостанции с наиболее сильным сигналом и сохраняет их в памяти.
- **Настройка звучания**
 - **EQ3 stage2**: Можно выбрать любую из 7 предварительно настроенных кривых эквалайзера.
- **Подключение дополнительного оборудования**
Входное гнездо AUX на передней панели проигрывателя позволяет подсоединить переносное аудиоустройство.

Начало работы

Установка часов

Часы данного устройства имеют 12-часовую индикацию.

- 1 Нажмите и удерживайте кнопку выбора.**
Отобразится экран настройки.
- 2 Нажимайте кнопку выбора, пока не появится индикация “CLOCK-ADJ”.**
- 3 Нажмите кнопку (SEEK) +.**
Начинает мигать индикация часа.
- 4 Поворачивайте регулятор для установки значения часов и минут.**
Чтобы переместить индикацию, нажмите кнопку (SEEK) -/+.
- 5 После установки минут нажмите кнопку выбора.**
Установка завершена, и часы начинают отсчет времени.

Чтобы отобразить часы, нажмите кнопку (DSPL). Нажмите кнопку (DSPL) еще раз, чтобы вернуться к предыдущей индикации на дисплее.

Снятие передней панели

Во избежание кражи устройства можно снять с него переднюю панель.

Предупредительный звуковой сигнал

Если до поворота выключателя зажигания в положение OFF с устройства не была снята передняя панель, то в течение нескольких секунд будет слышен предупредительный звуковой сигнал. Звуковой сигнал будет слышен только в том случае, если используется встроенный усилитель.

1 Нажмите кнопку (OFF).

Устройство выключится.

2 Нажмите кнопку , затем снимите панель, потянув на себя.

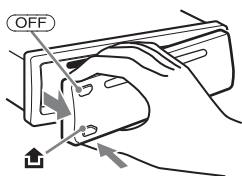

Примечания

- Старайтесь не ронять переднюю панель. Не надавливайте слишком сильно на переднюю панель и окошко дисплея.
- Не подвергайте переднюю панель воздействию тепла/высокой температуры или влажности. Старайтесь не оставлять ее в припаркованной машине или на приборной доске/полочке за задним сиденьем.

Установка передней панели

Прикрепите часть (A) передней панели к части (B) устройства, как показано на рисунке, и установите левую сторону на место до щелчка.

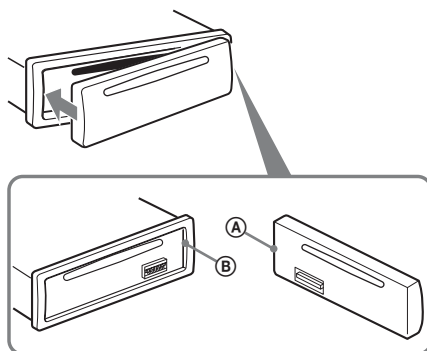

Примечание

Не помещайте ничего на внутреннюю поверхность передней панели.

Основное устройство

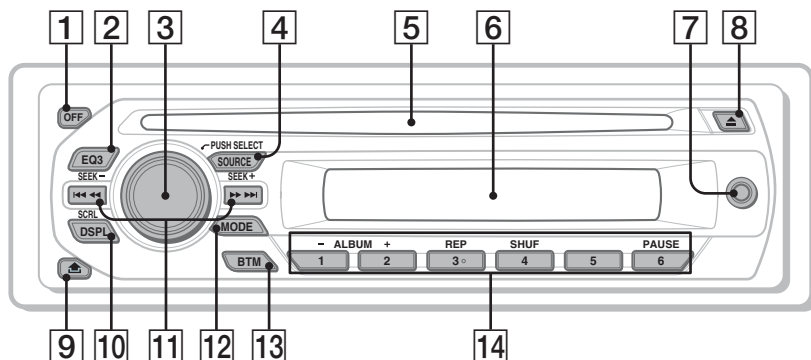

В этом разделе содержатся сведения о расположении органов управления и основных операциях.

Подробные сведения см. на соответствующих страницах.

- 1 Кнопка OFF**
Выключение питания/остановка источника.
- 2 Кнопка EQ3 (эквалайзер)** стр. 9
Выбор типа эквалайзера (XPLOD, VOCAL, EDGE, CRUISE, SPACE, GRAVITY, CUSTOM или OFF).
- 3 Дисковый регулятор/кнопка выбора** стр. 9
Настройка громкости (поверните); выбор элементов настройки (нажмите и поверните).

- 4 Кнопка SOURCE**
Включение питания; смена источника (радио/компакт-диск/AUX).
- 5 Слот для дисков**
Вставьте диск (этикеткой вверх), начнется воспроизведение.
- 6 Окошко дисплея**
- 7 Входное гнездо AUX** стр. 11
Подсоединение переносного аудиоустройства.
- 8 Кнопка ▲ (извлечение)**
Извлечение диска.

- 9 **Кнопка  (снятия передней панели)** стр. 5
- 10 **Кнопка DSPL (дисплей)/SCRL (прокрутка)** стр. 8
Смена индикаций на дисплее (нажмите); прокрутка индикации на дисплее (нажмите и удерживайте).
- 11 **Кнопки SEEK -/+**
Компакт-диск:
Пропуск композиций (нажмите); непрерывный пропуск композиций (нажмите, затем нажмите еще раз примерно через 1 секунду и удерживайте нажатой); перемещение вперед/назад на одну композицию (нажмите и удерживайте).
Радиоприемник:
Автоматическая настройка на радиостанции (нажмите); поиск станций вручную (нажмите и удерживайте).
- 12 **Кнопка MODE** стр. 8
Выбор диапазона радиочастот (FM/AM).
- 13 **Кнопка BTM** стр. 8
Для включения функции BTM (нажмите и удерживайте).
- 14 **Номерные кнопки**
Компакт-диск:
①/②: **ALBUM -/+** (при воспроизведении MP3/WMA)
Пропуск альбомов (нажмите); непрерывный пропуск альбомов (нажмите и удерживайте).
③: **REP** стр. 8
④: **SHUF** стр. 8
⑥: **PAUSE**
Для приостановки воспроизведения. Для отмены нажмите эту кнопку еще раз.
Радиоприемник:
Прием хранящихся в памяти радиостанций (нажмите); сохранение радиостанций в памяти (нажмите и удерживайте).

Компакт-диск

Индикация на дисплее

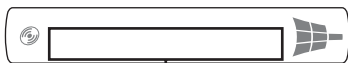

Название композиции*¹, название диска/имя исполнителя*¹, номер альбома*², название альбома*¹, номер композиции/время с начала воспроизведения, часы

*1 Отображается информация CD TEXT, MP3/WMA.

*2 Номер альбома отображается только при смене альбома.

Чтобы изменить индикацию на дисплее, нажмите кнопку (DISPL).

Совет

Отображаемая индикация будет отличаться в зависимости от типа диска, формата записи и параметров. Для получения дополнительных сведений о форматах MP3/WMA см. стр. 13.

Повторное воспроизведение и воспроизведение в случайной последовательности

1 Во время воспроизведения нажимайте кнопку (3) (REP) или (4) (SHUF), пока на дисплее не появится нужный параметр.

Выбор	Воспроизведение
↶ TRACK	композиции неоднократно.
↶ ALBUM*	альбома неоднократно.
SHUF ALBUM*	альбома в случайной последовательности.
SHUF DISC	диска в случайной последовательности.

* При воспроизведении файла в формате MP3/WMA.

Чтобы вернуться в режим обычного воспроизведения, выберите “↶ OFF” или “SHUF OFF”.

Радиоприемник

Сохранение и прием радиостанций

Предупреждение

Во избежание возникновения аварийной ситуации при настройке на радиостанцию во время управления автомобилем используйте функцию памяти оптимальной настройки (BTM).

Автоматическое сохранение — BTM (Память оптимальной настройки)

1 Нажимайте кнопку (SOURCE), пока не появится индикация “TUNER”. Чтобы изменить диапазон, нажимайте кнопку (MODE). Можно выбрать следующие диапазоны: FM1, FM2, FM3, AM1 или AM2.

2 Нажмите и удерживайте (BTM), пока мигает индикация “BTM”.

Радиостанции закрепляются за номерными кнопками и сохраняются в памяти устройства в порядке частот. При занесении станции в память раздается звуковой сигнал.

Сохранение вручную

1 Во время приема радиостанции, которую необходимо сохранить, нажмите и удерживайте номерную кнопку (1 – 6), пока не появится индикация “MEMORY”.

Примечание

При попытке сохранить другую радиостанцию для уже используемой номерной кнопки предыдущая радиостанция будет заменена.

Прием радиостанций, сохраненных в памяти

- 1 Выберите диапазон, затем нажмите номерную кнопку (① – ⑥).

Автоматическая настройка

- 1 Выберите диапазон, затем нажмите кнопку (SEEK) +/- для поиска радиостанции.

Поиск остановится, когда устройство найдет радиостанцию. Повторяйте процедуру, пока не будет найдена нужная радиостанция.

Совет

Если известна частота требуемой радиостанции, нажмите и удерживайте кнопку (SEEK) +/-, пока не будет приблизительно установлена нужная частота, затем нажимайте кнопку (SEEK) +/- для точной настройки частоты (ручная настройка).

Другие функции

Изменение настроек звука

Настройка баланса и фейдера — BAL/FAD

- 1 Нажимайте кнопку выбора, пока не появится индикация “BAL” или “FAD”.

Индикация будет меняться следующим образом:

LOW*1 → MID*1 → HI*1 →

BAL (левый-правый) →

FAD (передний-задний) → AUX*2

*1 Когда активизирована функция эквалайзера EQ3 (стр. 9).

*2 Когда активизирован источник AUX (стр. 11).

- 2 Поверните регулятор, чтобы настроить выбранный параметр.

Через 5 секунд после окончания настройки дисплей возвращается в обычный режим воспроизведения/приема.

Настройка кривой эквалайзера — EQ3

Меню “CUSTOM”, появляющееся при нажатии кнопки EQ3, позволяет настроить собственные установки эквалайзера.

- 1 Выберите источник, затем нажимайте кнопку (EQ3) для выбора “CUSTOM”.
- 2 Нажимайте кнопку выбора, пока не появится индикация “LOW”, “MID” или “HI”.
- 3 Поверните регулятор, чтобы настроить выбранный параметр. Уровень громкости настраивается в диапазоне от -10 дБ до +10 дБ с шагом 1 дБ.

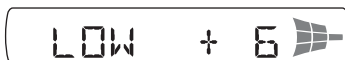

Повторите шаги 2 и 3, чтобы настроить кривую эквалайзера.

Чтобы восстановить заводскую настройку кривой эквалайзера, нажмите и удерживайте кнопку выбора перед завершением настройки.

продолжение на следующей странице →

Через 5 секунд после окончания настройки дисплей возвращается в обычный режим воспроизведения/приема.

Совет

Можно также настроить другие типы эквалайзера.

Настройка параметров установки — SET

1 Нажмите и удерживайте кнопку выбора.

Отобразится экран настройки.

2 Нажимайте кнопку выбора, пока не появится нужный параметр.

3 Поверните регулятор, чтобы выбрать параметр (например, “ON” или “OFF”).

4 Нажмите и удерживайте кнопку выбора.

Установка завершена, и дисплей возвращается в обычный режим воспроизведения/приема.

Примечание

Для разных источников и параметров отображаемые элементы могут отличаться.

Можно установить следующие параметры (дополнительные сведения см. на указанной странице руководства):

“●” указывает значения по умолчанию.

CLOCK-ADJ (Установка часов) (стр. 4)

BEEP

Используется для установки значения “BEEP-ON” (●) или “BEEP-OFF”.

AUX-A*1 (Аудиовход AUX)

Используется, чтобы установить для индикации источника AUX значение “AUX-A-ON” (●) или “AUX-A-OFF” (стр. 11).

A.OFF (Автоматическое выключение)

Автоматическое отключение по истечении указанного времени, когда устройство выключено.

– “A.OFF-NO” (●), “A.OFF-30S (Секунды)”, “A.OFF-30M (Минуты)” или “A.OFF-60M (Минуты)”.

DEMO (Демонстрация)

Используется для установки значения “DEMO-ON” (●) или “DEMO-OFF”.

DIM (Диммер)

Используется для изменения яркости дисплея.

– “DIM-ON”: для уменьшения яркости дисплея.
– “DIM-OFF” (●): для отключения диммера.

M.DSPL (Движущийся дисплей)

Используется для выбора режима движущегося дисплея.

– “M.DSPL-ON” (●): для отображения движущихся изображений.
– “M.DSPL-OFF”: для отключения режима движущегося дисплея.

A.SCRL (Автоматическая прокрутка)

Используется для автоматической прокрутки отображаемого элемента при смене альбома/композиции.

– “A.SCRL-ON” (●): функция прокрутки включена.
– “A.SCRL-OFF”: функция прокрутки отключена.

LOCAL (Режим местного поиска)

– “LOCAL-ON”: для настройки только на станции с сильным сигналом.

– “LOCAL-OFF” (●): для настройки обычного приема.

MONO*2 (Монофонический режим)

При низком качестве приема FM-радиостанций выберите режим монофонического приема.

– “MONO-ON”: для прослушивания стереопередач в монофоническом режиме.
– “MONO-OFF” (●): для прослушивания стереопередач в стереорежиме.

LOUD (Громкость)

Используется для обеспечения большей отчетливости звука при низком уровне громкости.

– “LOUD-ON”: для усиления низких и высоких частот.
– “LOUD-OFF” (●): для отмены усиления низких и высоких частот.

BTM (стр. 8)

*1 Когда устройство выключено.

*2 Когда поступает сигнал в диапазоне FM.

Использование дополнительного оборудования

Дополнительное аудиооборудование

Подсоединив дополнительное переносное аудиоустройство к входному гнезду AUX (мини-стереоразъем) на аппарате, а затем просто выбрав источник, его можно прослушивать через громкоговорители аппарата и переносного аудиоустройства различны, их можно настроить. Выполните процедуру, описанную ниже.

Подсоединение переносного аудиоустройства

- 1 Выключите переносное аудиоустройство.
- 2 Уменьшите громкость на аппарате.
- 3 Подключите к аппарату.

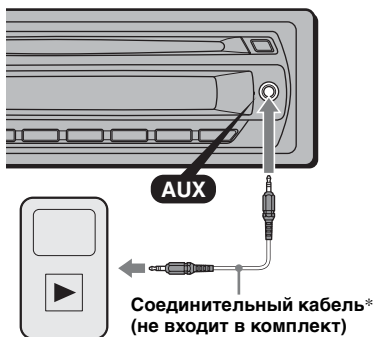

* Обязательно используйте разъем прямого типа.

Настройка уровня громкости

Перед воспроизведением настройте уровень звука для каждого подключенного аудиоустройства.

- 1 Уменьшите громкость на аппарате.
- 2 Нажимайте кнопку (SOURCE), пока не появится индикация "AUX". Появится индикация "FRONT IN".
- 3 Начните воспроизведение на переносном аудиоустройстве при умеренной громкости.
- 4 Установите обычный уровень громкости для прослушивания на аппарате.
- 5 Повторно нажимайте кнопку выбора, пока не появится индикация "AUX", и поверните регулятор, чтобы настроить входной уровень (от -8 дБ до +18 дБ).

Дополнительная информация

Меры предосторожности

- Если автомобиль был припаркован в солнечном месте, не используйте устройство до тех пор, пока оно не охладится.
- При работе устройства автоматически выдвигается антенна с электрическим приводом.

Конденсация влаги

В дождливый день или в месте с повышенной влажностью на линзах или дисплее устройства возможна конденсация влаги. Это может привести к неправильной работе устройства. В этом случае извлеките диск и подождите приблизительно час, пока не испарится влага.

Для поддержания высокого качества звука

Будьте осторожны и не проливайте сок или другие напитки на устройство или диски.

Примечания относительно дисков

- Чтобы диск оставался чистым, не прикасайтесь к его поверхности. Диск следует брать за края.
- Если диски не используются, храните их в футлярах или в папках для дисков.
- Не подвергайте диски воздействию тепла/высокой температуры. Старайтесь не оставлять их в припаркованной машине или на приборной доске/полочке за задним сиденьем.
- Не прикрепляйте наклейки и не используйте диски с остатками чернил или клея. Использование таких дисков может привести к остановке их вращения, неправильной работе или повреждению.



- Не используйте диски с ярлычками и наклейками. В результате использования таких дисков могут возникнуть следующие неполадки:
 - Невозможность извлечения диска (так как отклеился ярлык или наклейка, что привело к затору в механизме извлечения диска).

- Невозможность правильного чтения аудиоданных (например, скачки при воспроизведении или отсутствие воспроизведения) из-за того, что ярлык или наклейка деформировались от тепла, что привело к перекосу диска.
- Диски нестандартной формы (например, в форме сердца, квадрата, звезды) нельзя воспроизводить на этом устройстве. В противном случае это может привести к повреждению устройства. Не пользуйтесь такими дисками.
- Воспроизведение компакт-дисков диаметром 8 см невозможно.
- Перед воспроизведением протрите диск имеющейся в продаже чистящей тканью. Протирайте компакт-диск в направлении от центра к краям. Не пользуйтесь растворителями, такими как бензин, или разбавителями, а также имеющимися в продаже чистящими средствами или антистатическими аэрозолями, предназначенными для виниловых пластинок.



Примечания относительно дисков CD-R/CD-RW

- Некоторые диски CD-R/CD-RW (в зависимости от аппаратуры, на которой выполнялась запись, или состояния самого диска) могут не воспроизводиться на данном устройстве.
- Нельзя воспроизвести незакрытый диск CD-R/CD-RW.
- Это устройство совместимо с форматом ISO 9660 уровень 1/уровень 2, расширенным форматом Joliet/Romeo, а также с форматом Multi Session.
- Максимальное количество:
 - папок (альбомов): 150 (включая корневую и пустые папки).
 - файлов (композиций) и папок, записанных на компакт-диске: 300 (если названия папок/файлов состоят из большого числа символов, это количество может стать менее 300).
 - отображаемых символов в названии папки/файла: 32 (Joliet) или 64 (Romeo).
- Если диск записан в формате Multi Session, будет распознан формат только первой композиции первой сессии, и будут воспроизводиться композиции только этого формата (все другие форматы воспроизводиться не будут). Форматы имеют следующий приоритет: CD-DA и MP3/WMA.
 - Если первая композиция записана в формате CD-DA, то будут воспроизводиться композиции первой сессии, имеющие только формат CD-DA.

- Если первая композиция имеет формат, отличный от CD-DA, воспроизводится сеанс в формате MP3/WMA. Если на диске отсутствуют данные в этих форматах, на дисплее появится индикация “NO MUSIC”.

Музыкальные диски, закодированные с помощью технологий защиты авторских прав

Этот продукт предназначен для воспроизведения дисков, отвечающих требованиям стандарта Compact Disc (CD). В последнее время некоторые фирмы звукозаписи выпускают музыкальные диски, закодированные с использованием технологий защиты авторского права. Помните, что некоторые из таких дисков не отвечают требованиям стандарта CD и их нельзя воспроизводить с помощью данного устройства.

Примечание относительно дисков DualDiscs

DualDisc — это двусторонний диск, на одной стороне которого записан материал в формате DVD, а на другой стороне — аудиоматериалы. Однако поскольку сторона с аудиоматериалами не отвечает требованиям стандарта Compact Disc (CD), воспроизведение на этом устройстве не гарантируется.

Порядок воспроизведения файлов MP3/WMA

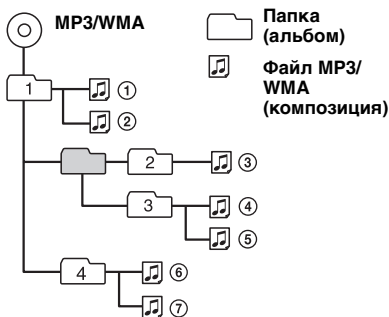

О файлах MP3

- MP3 является сокращением от MPEG-1 Audio Layer-3 и представляет собой стандарт формата сжатия музыкальных файлов. Этот формат обеспечивает сжатие данных музыкальных компакт-дисков приблизительно до 1/10 исходного размера.
- Тег ID3 версий 1.0, 1.1, 2.2, 2.3 и 2.4 применим только к MP3. Тег ID3 содержит 15/30 символов (1.0 и 1.1) или 63/126 символов (2.2, 2.3 и 2.4).
- При указании имени файла MP3 не забудьте добавить к нему расширение “.mp3”.
- При воспроизведении или перемещении вперед/назад файла MP3 с изменяющейся скоростью передачи в битах (VBR) оставшееся время воспроизведения может отображаться неточно.

Примечание

При воспроизведении файла MP3 с высокой скоростью передачи бит, например 320 Кбит/с, звук может быть прерывистым.

О файлах WMA

- WMA является сокращением от Windows Media Audio и представляет собой стандарт формата сжатия музыкальных файлов. Этот формат обеспечивает сжатие данных музыкальных компакт-дисков приблизительно до 1/22* исходного размера.
- В теге WMA 63 символа.
- При указании имени файла WMA не забудьте добавить к нему расширение “.wma”.
- При воспроизведении или перемещении вперед/назад файла WMA с изменяющейся скоростью передачи в битах (VBR) оставшееся время воспроизведения может отображаться неточно.

* только для 64 Кбит/с

Примечание

Воспроизведение следующих файлов WMA не поддерживается.

- сжатие без потерь
- защищенные авторским правом

В случае возникновения вопросов или проблем, касающихся данного устройства, которые не описаны в данном руководстве, обратитесь к ближайшему дилеру Sony.

Замена предохранителя

При замене предохранителей обязательно используйте только те, которые соответствуют силе тока, указанной на оригинальном предохранителе. Если перегорел предохранитель, проверьте подключение питания и замените предохранитель. Если после замены предохранитель снова перегорел, это может означать неисправность устройства. В этом случае обратитесь к ближайшему дилеру Sony.

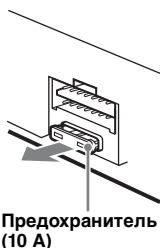

Чистка контактов

Возможно, устройство не будет работать надлежащим образом из-за загрязнения контактов, служащих для соединения передней панели с устройством. Во избежание этого отсоедините переднюю панель (стр. 5) и протрите контакты ватным тампоном. Не прикладывайте излишних усилий. В противном случае можно повредить контакты.

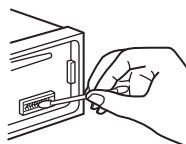

Основное устройство

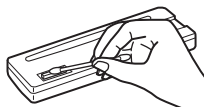

Обратная сторона передней панели

Примечания

- В целях безопасности перед чисткой разъемов выключите зажигание и выньте ключ из выключателя зажигания.
- Никогда не прикасайтесь к контактам пальцами или металлическими предметами.

1 Снимите защитную манжету.

- 1 Снимите переднюю панель (стр. 5).
- 2 Сожмите оба края защитной манжеты, затем потяните ее наружу.

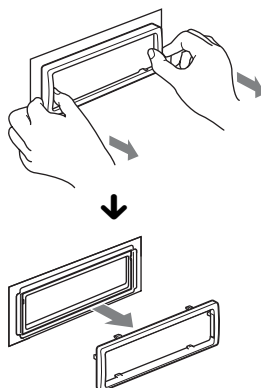

2 Извлеките устройство.

- 1 Вставьте одновременно оба ключа для демонтажа до щелчка.

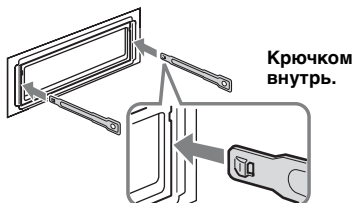

- 2 Потяните ключи для демонтажа, чтобы извлечь устройство.

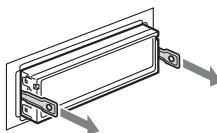

- 3 Выдвиньте аппарат из монтажной панели.

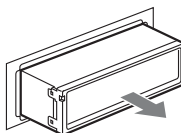

Технические характеристики

Проигрыватель компакт-дисков

Отношение “сигнал/шум”: 120 дБ

Диапазон воспроизводимых частот:
10 – 20000 Гц

Низкочастотная и высокочастотная детонация:
ниже уровня обнаружения

Тюнер

FM

Диапазон настроек: 87,5 – 108,0 МГц

Антенное гнездо: разъем внешней антенны

Промежуточная частота: 150 кГц

Используемая чувствительность: 10 дБф

Избирательность: 75 дБ при 400 кГц

Отношение “сигнал/шум”: 70 дБ (моно)

Разделение: 40 дБ при 1 кГц

Диапазон воспроизводимых частот:
20 – 15000 Гц

AM

Диапазон настроек: 531 – 1602 кГц

Антенное гнездо: разъем внешней антенны

Промежуточная частота: 25 кГц

Чувствительность: 26 мкВ

Усилитель мощности

Выход: выходы громкоговорителей
(с соединительными фиксаторами)

Полное сопротивление громкоговорителей:
4 – 8 Ом

Максимальная выходная мощность:
45 Вт × 4 (при 4 Ом)

Общая информация

Выход:

терминал релейного управления
автомобильной антенной

Входы:

входной терминал антенны
входное гнездо AUX (мини-стереогнездо)

Регуляторы тембра:

низкие: ±10 дБ при 60 Гц (XPLOD)

средние: ±10 дБ при 1 кГц (XPLOD)

высокие: ±10 дБ при 10 кГц (XPLOD)

Требования к источнику питания:

автомобильный аккумулятор 12 В
постоянного тока
(с отрицательным заземлением)

Размер: прибл. 178 × 50 × 179 мм (ш/в/г)

Монтажные размеры:

Прибл. 182 × 53 × 162 мм (ш/в/г)

Масса: прибл. 1,2 кг

Входящие в комплект принадлежности:

детали для установки и подключения
(1 комплект)

Лицензия на технологию звуковой
кодировки MPEG Layer-3 и патенты
получена от Fraunhofer IIS и Thomson.

Данное изделие защищено определенными
правами интеллектуальной собственности
Microsoft Corporation. Использование или
распространение подобной технологии,
кроме как в данном продукте, без лицензии
корпорации Microsoft или авторизованного
представительства корпорации Microsoft
запрещено.

*Конструкция и характеристики могут изменяться
без предварительного уведомления.*



- Галогенизированные антипирены не использовались при изготовлении данных штампованных монтажных плат.
- При производстве корпусов не использовались галогенизированные антипирены.
- При производстве упаковочных материалов использовалась бумага.

Поиск и устранение неисправностей

Приводимый ниже проверочный перечень
поможет устранить большинство проблем,
которые могут возникнуть при эксплуатации
устройства.

Перед ознакомлением с нижеприведенной
таблицей обратитесь к разделам по
подключению и эксплуатации устройства.

Общая информация

На устройство не подается питание.

Проверьте подключение. Если все соединения
выполнены правильно, проверьте
предохранитель.

Антенна не выдвигается.

В антенне отсутствует реле.

Нет звука.

- Уровень громкости слишком низкий.
- Регулятор фейдера “FAD” не установлен для системы с 2 громкоговорителями.

Не слышен звуковой сигнал.

Функция звукового сигнала отключена
(стр. 10).

Удалены данные из памяти.

- Отсоединился провод питания или извлечена батарейка.
- Плохо подсоединен провод питания.

продолжение на следующей странице →

Из памяти удалены запрограммированные радиостанции и установка времени.

Перегорел предохранитель.

Слышен шум при переключении положения ключа зажигания.

Провода неправильно подсоединены к разъему электропитания вспомогательного оборудования автомобиля.

Во время воспроизведения или приема начинается демонстрация.

Если при включенном демонстрационном режиме “DEMO-ON” в течение 5 минут не выполняются никакие операции, начинается демонстрация.

→ Установите значение “DEMO-OFF” (стр. 10).

Пропала/не отображается индикация в окошке дисплея.

- Для диммера установлено значение “DIM-ON” (стр. 10).
 - Дисплей отключится, если нажать и удерживать кнопку (OFF).
→ Нажмите кнопку (OFF) еще раз и удерживайте ее нажатой, пока дисплей не включится.
 - Контакты загрязнены (стр. 14).
-

Функция автоотключения не работает.

Устройство включено. Функция автоотключения активизируется после выключения устройства.

→ Выключите устройство.

Воспроизведение компакт-дисков

Не удается вставить диск.

- Уже вставлен другой компакт-диск.
 - Компакт-диск вставлен с усилием, не той стороной или неправильно.
-

Компакт-диск не воспроизводится.

- Диск загрязнен или поврежден.
 - Данные диски CD-R/CD-RW не предназначены для воспроизведения звука (стр. 12).
-

Невозможно воспроизвести файлы MP3/WMA.

Диск не совместим с форматом и версией MP3/WMA (стр. 13).

Для воспроизведения файлов MP3/WMA требуется больше времени, чем для других файлов.

Может потребоваться больше времени до начала воспроизведения следующих дисков:

- диск, записанный с использованием сложной разветвленной структуры папок;
- диск, записанный в формате Multi Session;
- диск, на который можно добавлять данные.

Не осуществляется прокрутка индикации на дисплее.

- Информация в виде бегущей строки может не отображаться для дисков, содержащих слишком большое количество символов.
 - Для “A.SCRL” установлено значение “OFF”.
→ Установите значение “A.SCRL-ON” (стр. 10).
 - Нажмите и удерживайте кнопку (DSPL) (SCRL).
-

Звук прерывается.

- Неправильная установка.
→ Устанавливайте устройство под углом, не превышающим 45°, в не подверженном вибрации месте.
 - Диск загрязнен или поврежден.
-

Диск не извлекается.

Кнопка  (извлечение) (стр. 6).

Прием радиостанций

Не удается принять радиостанции. Звук сопровождается помехами.

- Соедините провод питания антенны с электрическим приводом (синий) или проводом питания устройства (красный) с проводом питания усилителя антенны автомобиля (если на заднем/боковом стекле имеется встроенная антенна диапазона FM/AM).
 - Проверьте подсоединение автомобильной антенны.
 - Не выдвигается автомобильная антенна.
→ Проверьте подсоединение провода питания антенны с электрическим приводом.
 - Проверьте частоту.
-

Не удается выполнить предварительную настройку.

- Сохраните в памяти правильную частоту.
 - Передаваемый радиосигнал слишком слаб.
-

Не удается выполнить автоматическую настройку.

- Неправильная установка режима местного поиска.
→ Настройка прерывается слишком часто: Установите параметр “LOCAL-ON” (стр. 10).
 - При настройке пропускается станция: Установите значение “LOCAL-OFF” (стр. 10).
 - Передаваемый радиосигнал слишком слаб.
→ Выполните настройку вручную.
-

При приеме FM-радиостанций мигает индикация “ST”.

- Выполните точную настройку частоты.
 - Передаваемый радиосигнал слишком слаб.
→ Установите значение “MONO-ON” (стр. 10).
-

Стереопрограммы в диапазоне FM принимаются как монофонические.

Устройство находится в режиме монофонического приема радиостанций.
→ Установите значение "MONO-OFF" (стр. 10).

Индикация/сообщения об ошибках

ERROR

- Компакт-диск загрязнен или вставлен нижней стороной вверх.
→ Почистите или правильно вставьте компакт-диск.
 - Вставлен пустой диск.
 - Диск не воспроизводится по какой-либо причине.
→ Вставьте другой компакт-диск.
-

FAILURE

Громкоговорители подключены неправильно.
→ Для проверки подключения см. руководство по установке/подключению для данной модели.

LOAD

Устройство загружает диск.
→ Дождитесь завершения процесса загрузки.

L. SEEK +/-

Во время автоматической настройки включен режим местного поиска.

NO MUSIC

На диске отсутствуют музыкальные файлы.
→ Вставьте музыкальный компакт-диск в этот проигрыватель.

NO NAME

На композиции не указано название диска/альбома/композиции.

OFFSET

Это может означать неисправность устройства.
→ Проверьте подключение. Если сообщение об ошибке не исчезает с дисплея, обратитесь к ближайшему дилеру Sony.

PUSH EJECT

Не удастся вынуть диск.
→ Кнопка  (извлечение) (стр. 6).

READ

Устройство считывает все данные композиции и альбома с диска.
→ Дождитесь завершения процесса считывания. Воспроизведение начнется автоматически. Для этого может потребоваться более одной минуты в зависимости от структуры диска.

"L L L L" или "R R R R"

Во время перемещения вперед или назад достигнуто начало или конец диска, и продолжение невозможно.

"_ "

Устройство не может отобразить указанный символ.

Если в результате предлагаемых действий не удастся устранить неполадку, обратитесь к ближайшему дилеру Sony. Если устройство сдается в ремонт в случае какой-либо неполадки, возникшей при воспроизведении компакт-диска, необходимо иметь при себе компакт-диск, при воспроизведении которого обнаружилась неисправность.

Для отримання інформації про встановлення та підключення див. посібник з встановлення/підключення, який надається у комплекті.

CLASS 1 LASER PRODUCT

Цей надпис розташований у нижній частині корпусу.

Дата виготовлення пристрою

Той же номер, що і серійний номер пристрою, вказаний на наклейці зі штрих-кодом на картонній упаковці.

Щоб дізнатися дату виготовлення, див. символи "P/D:" на наклейці зі штрих-кодом на картонній упаковці.

P/D: XX XXXX
1 2

1. Місяць виготовлення

2. Рік виготовлення

A-0, B-1, C-2, D-3, E-4, F-5, G-6, H-7, I-8, J-9



**Переробка старого
електричного та
електронного обладнання
(діє у межах країн
Європейського союзу та
інших країн Європи з
окремими системами збору)**



Логотипи Windows Media і Windows є торговими марками або зареєстрованими

торговими марками корпорації Microsoft у США і/або інших країнах.

Застереження для випадків, коли запалювання вашого автомобіля не має положення АСС

Обов'язково активуйте функцію автоматичного вимкнення (стор. 10). Пристрій вимикатиме живлення повністю й автоматично у встановлений час вимикання пристрою, що запобігає розрядженню акумулятора. Якщо функція автоматичного вимкнення не активована, щоразу під час вимикання запалювання натискайте та утримуйте **(OFF)**, доки дисплей не погасне.

Вітаємо! 4

Початок роботи

Настроювання годинника 4

Від'єднання передньої панелі 4

Приєднання передньої панелі 5

Розміщення елементів керування та основні операції

Основний апарат. 6

Компакт-диск

Індикація на дисплеї. 8

Повторне відтворення та відтворення у випадковій послідовності 8

Радіоприймач

Збереження у пам'яті та прийом радіостанцій 8

Автоматичне збереження — BTM 8

Збереження у пам'яті вручну 8

Прийом радіостанцій, збережених у пам'яті. 9

Автоматичне настроювання 9

Інші функції

Зміна настройок звуку. 9

Регулювання балансу та мікшера

— BAL/FAD 9

Настроювання кривої еквалайзера

— EQ3 9

Налаштування параметрів — SET. 10

Використання додаткового обладнання 11

Додаткове аудіообладнання. 11

Додаткова інформація

Застережні заходи 11

Примітки щодо дисків. 11

Послідовність відтворення файлів

MP3/WMA 12

Про файли MP3 13

Про файли WMA. 13

Технічне обслуговування 13

Виймання пристрою. 14

Технічні характеристики. 14

Пошук та видалення несправностей. . . 15







Індикація або повідомлення про помилки Задня обкладинка

Вітаємо!

Дякуємо за придбання програвача компакт-дисків Sony. Під час поїздки автомобілем ви зможете користуватися функціями, описаними нижче.

• Відтворення компакт-дисків

Можна відтворювати диски CD-DA (також такі, що містять CD TEXT) та диски CD-R/CD-RW (файли MP3/WMA (стор. 13)).

Типи дисків	Позначка на диску	
CD-DA		
MP3 WMA		
		

• Радіоприйом

– Можна зберегти у пам'яті до 6 станцій для кожного діапазону (FM1, FM2, FM3, AM1 та AM2).

– **BTM** (Пам'ять оптимальної настройки): апарат вибирає радіостанції з сильним сигналом і зберігає їх.

• Регулювання звуку

– **EQ3 stage2**: можна вибрати будь-яку з 7 запрограмованих кривих еквайзера.

• Підключення додаткового обладнання

Вхідне гніздо AUX на передній панелі апарата дозволяє підключати портативні аудіопристрої.

Початок роботи

Настроювання годинника

Годинник пристрою відображає час у 12-годинному цифровому форматі.

1 Натисніть і утримуйте кнопку вибору.

Відобразиться дисплей параметрів.

2 Натисніть кнопку кілька разів, доки не відобразиться індикація «CLOCK-ADJ».

3 Натисніть **(SEEK) +**.

Почне блимати індикація години.

4 Поверніть регулятор, щоб встановити годину і хвилину.

Щоб перемістити цифрову індикацію, натисніть **(SEEK) -/+**.

5 Встановивши хвилину, натисніть кнопку вибору.

Настроювання буде завершено і годинник почне працювати.

Щоб відобразити годинник, натисніть **(DSPL)**. Натисніть **(DSPL)** знову, щоб повернутися до попередньої індикації дисплея.

Від'єднання передньої панелі

Передню панель цього апарата можна від'єднати, щоб запобігти крадіжці.

Попереджувальний сигнал

Якщо перемикач живлення перевести в положення OFF, не від'єднавши передню панель, протягом кількох секунд буде чути попереджувальний сигнал.

Сигнал буде лунати лише за умови використання вбудованого підсилювача.

1 Натисніть **(OFF)**.

Апарат вимкнеться.

2 Натисніть , а потім потягніть до себе.

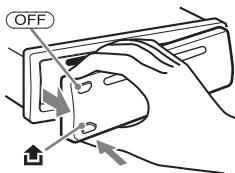

Примітки

- Намагайтеся запобігти падінню передньої панелі, а також сильному тиску на передню панель та віконце дисплея.
- Бережіть передню панель від впливу високої температури або вологи. Не залишайте її у припаркованому автомобілі або на передній чи задній панелях автомобіля.

Приєднання передньої панелі

Приєднайте частину **(A)** передньої панелі до частини **(B)** пристрою, як показано на малюнку, а потім притисніть ліву сторону, доки вона не стане на місце з клацанням.

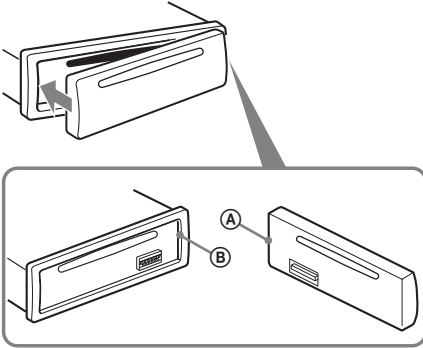

Примітка

Не кладіть нічого на внутрішню поверхню передньої панелі.

Розміщення елементів керування та основні операції

Основний апарат

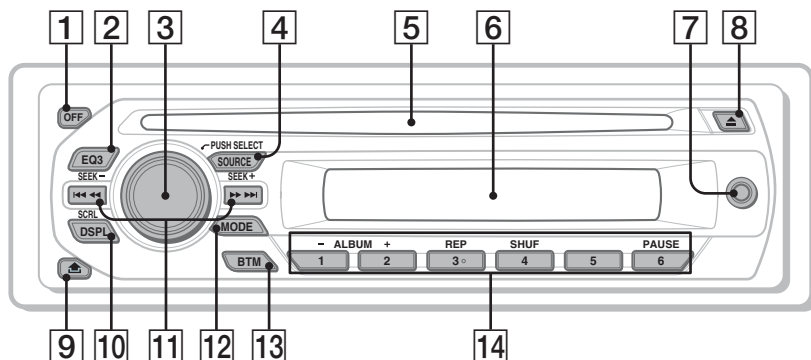

У цьому розділі вказано розміщення елементів керування та описано основні операції.

Для отримання докладнішої інформації див. відповідні сторінки.

1 Кнопка OFF

Вимкнення живлення; зупинка джерела.

2 Кнопка EQ3 (еквалайзер) стор. 9

Призначена для вибору типу еквалайзера (XPLOD, VOCAL, EDGE, CRUISE, SPACE, GRAVITY, CUSTOM або OFF).

3 Регулятор/кнопка вибору стор. 9

Регулювання гучності (поверніть); вибір елементів настройки (натисніть і утримуйте).

4 Кнопка SOURCE

Вмикає живлення; змінює джерело (радіоприймач/компакт-диск/AUX).

5 Гніздо диска

Вставте диск (підписаною стороною дотори), розпочнеться відтворення.

6 Віконце дисплея

7 Вхідне гніздо AUX стор. 11

Для підключення портативного аудіопристрою.

8 Кнопка ▲ (виймання)

Виймання диска.

- 9 **Кнопка  (розблокування передньої панелі)** стор. 4
- 10 **Кнопка DSPL (дисплей)/SCRL (прокручування)** стор. 8
Зміна відображуваних на дисплеї елементів (натисніть); прокручування відображуваних на дисплеї елементів (натисніть і утримуйте).
- 11 **Кнопки SEEK +/-**
CD:
Пропуск композицій (натисніть); безперервний пропуск композицій (натисніть, а потім натисніть знову протягом 1 секунди і утримуйте); переміщення вперед/назад на 1 композицію (натисніть і утримуйте).
Радіо:
Автоматичне настроювання радіостанцій (натисніть); пошук радіостанції вручну (натисніть і утримуйте).
- 12 **Кнопка MODE** стор. 8
Служить для вибору діапазону радіочастот (FM/AM).
- 13 **Кнопка BTM** стор. 8
Для запуску функції BTM (натисніть і утримуйте).
- 14 **Цифрові кнопки**
CD:
①/②: **ALBUM +/-** (під час відтворення файлів MP3 та WMA)
Пропуск альбомів (натисніть); безперервний пропуск альбомів (натисніть і утримуйте).
③: **REP** стор. 8
④: **SHUF** стор. 8
⑥: **PAUSE**
Припинення відтворення. Для скасування натисніть повторно.
Радіо:
Приєм збережених у пам'яті радіостанції (натисніть); збереження радіостанції у пам'яті (натисніть і утримуйте).

Компакт-диск

Індикація на дисплеї

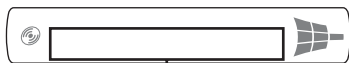

Назва композиції*¹, назва диска/ім'я виконавця*¹, номер альбому*², назва альбому*¹, номер композиції/час відтворення, що минув від початку відтворення, годинник

*¹ Відображаються відомості про CD TEXT та файли MP3 і WMA.

*² Номер альбому відображається лише тоді, коли змінюється альбом.

Щоб змінити відображувані елементи, натисніть **(DSPL)**.

Порада

Відображувані елементи відрізнятимуться залежно від типу диска, формату запису та настройок. Докладнішу інформацію щодо форматів MP3/WMA див. на стор. 13.

Повторне відтворення та відтворення у випадковій послідовності

1 Під час відтворення натискайте кнопку **(3) (REP)** або **(4) (SHUF)**, доки не відобразиться потрібна настройка.

Виберіть	Щоб відтворити
↶ TRACK	композицію з багаторазовим повтором.
↶ ALBUM*	альбом з багаторазовим повтором.
SHUF ALBUM*	альбом у довільній послідовності.
SHUF DISC	диск у довільній послідовності.

* Під час відтворення файлів MP3/WMA.

Щоб повернутися до режиму звичайного відтворення, виберіть «**↶ OFF**» або «**SHUF OFF**».

Радіоприймач

Збереження у пам'яті та прийом радіостанцій

Попередження

Щоб запобігти виникненню аварійної ситуації у випадку настроювання радіостанцій під час перебування за кермом, використовуйте функцію пам'яті оптимальної настройки (BTM).

Автоматичне збереження — BTM

1 Натискайте кнопку **(SOURCE)**, доки не з'явиться індикація «**TUNER**».

Щоб змінити діапазон, натисніть кнопку **(MODE)** відповідну кількість разів. Можна вибрати такі діапазони: FM1, FM2, FM3, AM1 або AM2.

2 Натисніть та потримайте **(BTM)**, доки не заблимає індикація «**BTM**».

Пристрій збереже радіостанції на цифрових кнопках у послідовності, що відповідає послідовності частот.

Під час збереження настройки лунає звуковий сигнал.

Збереження у пам'яті вручну

1 Під час прийому радіостанції, яку потрібно зберегти, натисніть кнопку (від **(1)** до **(6)**) і утримуйте її, доки не з'явиться індикація «**MEMORY**».

Примітка

Спроба зберегти іншу станцію для тієї самої цифрової кнопки призведе до заміщення попередньої станції.

Прийм радіостанцій, збережених у пам'яті

- 1 Виберіть діапазон, а потім натисніть цифрову кнопку (від ① до ⑥).

Автоматичне настроювання

- 1 Виберіть частоту, а потім натисніть **(SEEK)** $-/+$, щоб знайти потрібну станцію.

Сканування зупиняється, коли апарат знаходить радіостанцію. Повторюйте цю процедуру, доки не приймете сигнал бажаної станції.

Порада

Якщо відома частота станції, яку потрібно прослухати, натисніть і утримуйте кнопку **(SEEK)** $-/+$, щоб знайти відповідну частоту, а потім натискайте **(SEEK)** $-/+$ для точного настроювання на потрібну частоту (ручне настроювання).

Інші функції

Зміна налаштувань звуку

Регулювання балансу та мікшера — BAL/FAD

- 1 Натискайте кнопку вибору, доки не відобразиться індикація «BAL» або «FAD».

Елементи змінюються у такій послідовності:

LOW*1 → **MID***1 → **HI***1 →

BAL (лівий-правий) →

FAD (передній-задній) → **AUX***2

*1 Коли активовано EQ3 (стор. 9).

*2 Коли активовано джерело AUX (стор. 11).

- 2 Поверніть регулятор, щоб настроїти вибраний елемент.

Через 5 секунд настройку буде завершено і дисплей повернеться до звичайного режиму відтворення/прийому.

Настроювання кривої еквалайзера — EQ3

Опція «CUSTOM» у меню EQ3 дозволяє визначити власні настройки еквалайзера.

- 1 Виберіть джерело, а потім натисніть **(EQ3)** кілька разів, щоб вибрати «CUSTOM».

- 2 Натискайте кнопку вибору, доки не відобразиться індикація «LOW», «MID» або «HI».

- 3 Поверніть регулятор, щоб настроїти вибраний елемент.

Рівень гучності регулюється кроками у 1 дБ, починаючи з -10 дБ і закінчуючи +10 дБ.



Повторіть кроки 2 і 3, щоб настроїти криву еквалайзера.

Щоб відновити криву еквалайзера, встановлену на заводі, натисніть кнопку вибору і потримайте її до завершення настроювання.

Через 5 секунд настроювання буде завершено і дисплей повернеться до звичайного режиму відтворення/прийому.

Порада

Можна налаштувати також еквалайзери інших типів.

Налаштування параметрів — SET

- 1 Натисніть і утримуйте кнопку вибору.**
Відобразиться дисплей параметрів.
- 2 Натискайте кнопку вибору, доки не відобразиться потрібний елемент.**
- 3 Виберіть за допомогою регулятора потрібну настройку (наприклад «ON» або «OFF»).**
- 4 Натисніть і утримуйте кнопку вибору.**
Налаштування буде завершено і дисплей повернеться до звичайного режиму відтворення/прийому.

Примітка

Відображувані елементи можуть відрізнятися залежно від джерела та настройки.

Можна встановити такі параметри (докладніше див. на вказаній сторінці):
«●» позначає стандартні настройки.

CLOCK-ADJ (Налаштування годинника)
(стор. 4)

БЕЕР

Можна встановити «БЕЕР-ON» (●) або «БЕЕР-OFF».

AUX-A*1 (Аудіо AUX)

Для параметра відображення джерела AUX можна вказати значення «AUX-A-ON» (●) або «AUX-A-OFF» (стор. 11).

A.OFF (Автоматичне вимкнення)

Автоматичне вимкнення через потрібний проміжок часу у випадку вимкнення пристрою.

– «A.OFF-NO» (●), «A.OFF-30S» (Секунди), «A.OFF-30M» (Хвилини)
або «A.OFF-60M» (Хвилини).

DEMO (Демонстрація)

Можна встановити «DEMO-ON» (●) або «DEMO-OFF».

DIM (Регулятор підсвічування)

Зміна яскравості дисплея.

– «DIM-ON»: щоб знизити яскравість дисплея.
– «DIM-OFF» (●): щоб вимкнути регулятор підсвічування.

M.DSPL (Рухомий дисплей)

Вибір режиму рухомого дисплея.

– «M.DSPL-ON» (●): для відображення рухомих зображень.
– «M.DSPL-OFF»: для вимкнення рухомого дисплея.

A.SCRL (Автоматичне прокручування)

Використовується для автоматичного прокручування відображуваного елемента у випадку зміни альбому/композиції.

– «A.SCRL-ON» (●): прокручувати.
– «A.SCRL-OFF»: не прокручувати.

LOCAL (Режим місцевого пошуку)

– «LOCAL-ON»: тільки для налаштування радіостанцій із потужнішим сигналом.

– «LOCAL-OFF» (●): настроює звичайний прийом.

MONO*2 (Монофонічний режим)

Вибір монофонічного режиму дозволяє покращити прийом FM-радіостанцій.

– «MONO-ON»: прослуховування стереопередач у монофонічному режимі.

– «MONO-OFF» (●): для прослуховування стереопередач у режимі стерео.

LOUD (Гучність)

Дозволяє чітко чути звук, коли рівень гучності низький.

– «LOUD-ON»: підсилення низьких та високих частот увімкнено.

– «LOUD-OFF» (●): підсилення низьких та високих частот вимкнено.

BTM (стор. 8)

*1 Коли пристрій вимкнено.

*2 Коли приймається сигнал у діапазоні FM.

Використання додаткового обладнання

Додаткове аудіообладнання

Підключивши додатковий переносний аудіопристрій до вхідного гнізда AUX (міні-стереороз'єм) на апараті, а потім просто вибравши джерело, можна прослуховувати звук через динаміки автомобіля. Якщо рівень гучності програвача та портативного аудіопристрою відрізняється, його можна відрегулювати. Виконайте описані нижче дії.

Підключення портативного аудіопристрою

- 1 Вимкніть портативний аудіопристрій.
- 2 Зменште гучність сигналу на апараті.
- 3 Приєднайте до апарата.

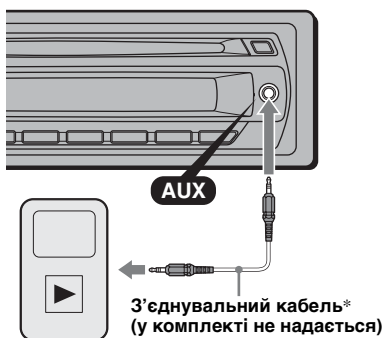

* Обов'язково використовуйте штекер прямого типу.

Налаштування рівня гучності

Перед відтворенням налаштуйте гучність кожного підключеного аудіопристрою.

- 1 Зменште гучність сигналу на апараті.
- 2 Натискайте (SOURCE), доки не відобразиться індикація «AUX». Відобразиться індикація «FRONT IN».
- 3 Розпочніть відтворення на портативному аудіопристрої за середнього рівня гучності.
- 4 Встановіть на апараті звичайний рівень гучності.
- 5 Натискайте кнопку вибору до появи індикації «AUX», а потім відрегулюйте рівень вхідного сигналу (від -8 дБ до +18 дБ) за допомогою регулятора.

Додаткова інформація

Застережні заходи

- Якщо ваш автомобіль перебував під прямими сонячними променями, перед початком роботи дайте апарату охолонути.
- Антена з електричним приводом висувається автоматично під час роботи апарата.

Конденсація вологи

У дощовий день або в умовах дуже вологої місцевості всередині лінз та дисплея апарата може конденсуватись волога. Якщо таке станеться, апарат не працюватиме належним чином. У такому разі вийміть диск та почекайте близько години, доки волога не випарується.

Забезпечення високої якості звуку

Будьте обережні, щоб не розлити сік або інші безалкогольні напої на апарат або диски.

Примітки щодо дисків

- Щоб диски залишалися чистими, не торкайтеся їх поверхні. Тримайте диск за краї.
- Якщо диски не використовуються, тримайте їх у футлярах або обоямах для дисків.
- Не залишайте диски в умовах спеки або високої температури. Не залишайте диски у припаркованому автомобілі або на передній чи задній панелях автомобіля.
- Не прикріплюйте етикетки та не користуйтеся диском, до якого прилипло чорнило або бруд. Такі диски можуть зупинитися під час використання, що може призвести до несправностей або пошкодити диск.



- Не використовуйте диски із прикріпленими етикетками або наклейками. Внаслідок використання таких дисків можуть виникнути перелічені нижче несправності:
 - Неможливість виймання диска (внаслідок відривання етикетки або наклейки та блокування ними механізму виймання дисків).

продовження на наступній сторінці →

– Неможливість коректного зчитування звукових даних (наприклад, пропуск або відсутність відтворення) внаслідок стиснення наклейки або етикетки під дією температури, що призводить до деформації диска.

- На цьому апараті не можна відтворювати диски нестандартної форми (наприклад у формі серця, квадрата, зірки). Намагання відтворити їх може пошкодити апарат. Не використовуйте такі диски.
- Не можна відтворювати диски діаметром 8 см.
- Перед використанням почистіть диски наявно у продажу тканиною для чищення. Витирайте кожний диск від центра до країв. Не використовуйте розчинників, зокрема бензолу, розріджувачів, наявних у продажу очисних засобів та антистатичного аерозолу, призначеного для аналогових дисків.



Примітки стосовно дисків CD-R/CD-RW

- Деякі диски CD-R/CD-RW (залежно від обладнання, що використовується для їх запису, або стану диска) можуть не відтворюватися на цьому апараті.
- Неможливо відтворити незавершений диск CD-R/CD-RW.
- Апарат сумісний з форматом ISO 9660 рівень 1/рівень 2, розширеним форматом Joliet/Romeo, а також з форматом Multi Session.
- Максимальна кількість:
 - папок (альбомів): 150 (включаючи кореневий каталог та порожні папки).
 - файлів (композицій) та папок, що містяться на диску: 300 (якщо назви файлів або папок містять багато символів, ця кількість може бути меншою за 300).
 - Відображуваних символів для назви папки/файла: 32 (Joliet) або 64 (Romeo).
- Якщо диск записано у форматі Multi Session, розпізнається і відтворюється лише формат першої композиції першого сеансу (усі інші формати пропускаються).
Формати мають такий пріоритет: CD-DA та MP3/WMA.
 - Якщо перша композиція має формат CD-DA, будуть відтворюватися лише композиції першого сеансу, що мають формат CD-DA.
 - Якщо перша композиція має формат, відмінний від CD-DA, будуть відтворюватися композиції, що мають формат MP3/WMA. Якщо диск не містить даних у жодному з цих форматів, відобразиться індикація «NO MUSIC».

Музичні диски, кодовані з використанням технології захисту авторських прав

Цей виріб призначено для відтворення дисків, що відповідають стандарту компакт-диску (CD).

Віднедавна звукозаписувальні компанії продають різноманітні музичні диски, кодовані з використанням технології захисту авторських прав. Будь ласка, зауважте, що деякі з цих дисків не відповідають стандарту CD та можуть не відтворюватися цим пристроєм.

Примітка до DualDiscs

DualDisc – це двосторонній диск, який поєднує записаний матеріал у форматі DVD на одній стороні і цифровий аудіоматеріал на іншій стороні. Однак з огляду на те, що сторону з аудіоматеріалом не відповідає стандарту компакт-диску (CD), ми не можемо гарантувати можливість відтворення такого матеріалу на цьому продукті.

Послідовність відтворення файлів MP3/WMA

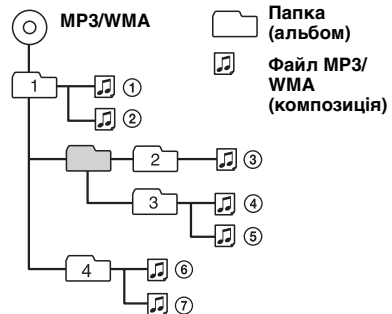

Про файли MP3

- MP3, що означає MPEG-1 Audio Layer-3, є стандартом формату стиснення музичних файлів. Він дозволяє стиснути дані аудіо компакт-дисків приблизно до 1/10 від їхнього вихідного розміру.
- Тег ID3 версій 1.0, 1.1, 2.2, 2.3 та 2.4 застосовується лише для MP3. Тег ID3 містить 15/30 символів (1.0 та 1.1) або 63/126 символів (2.2, 2.3 та 2.4).
- Даючи назву файлу MP3, обов'язково додавайте до його назви розширення «.mp3».
- Під час відтворення або прокручування назад або вперед файлу MP3 із VBR (змінною швидкістю передачі бітів) може неточно відображатися час, що минув від початку відтворення.

Примітка

Під час відтворення MP3 з високою швидкістю передачі бітів (наприклад, 320 Кбіт/с) звук може перериватися.

Про файли WMA

- WMA, що означає Windows Media Audio, є стандартом формату стиснення музичних файлів. Він дозволяє стискати звукові дані аудіо компакт-дисків приблизно до 1/22* від їхнього вихідного розміру.
- Тег WMA містить 63 символи.
- Даючи назву файлу WMA, обов'язково додайте до його назви розширення «.wma».
- Під час відтворення або прокручування назад або вперед файлу WMA зі змінною швидкістю передачі бітів (VBR) може неточно відображатися час, що минув від початку відтворення.

* тільки для 64 Кбіт/с

Примітка

Відтворення наведених нижче файлів WMA не підтримується.

- з компресією без втрати даних
- захищених авторськими правами

У разі виникнення питань або проблем з апаратом, не описаних у цьому посібнику, зверніться до найближчого дилера Sony.

Технічне обслуговування

Заміна запобіжника

Замінюючи запобіжник, переконайтеся, що новий запобіжник розрахований на таку саму силу струму, як і оригінальний. Якщо запобіжник перегорить, перевірте підключення живлення та замініть запобіжник. Якщо запобіжник перегорить знову після заміни, причиною цього може бути внутрішня неполадка. У такому разі зверніться до найближчого дилера Sony.

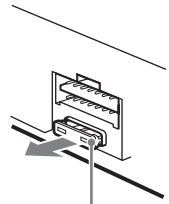

Запобіжник (10 А)

Чищення контактів

Апарат може працювати неналежним чином у випадку забруднення контактів, що з'єднують пристрій і передню панель. Щоб запобігти цьому, від'єднайте передню панель (стор. 4) і почистіть контакти ватним тампоном. Не докладайте надмірних зусиль. В іншому разі можна пошкодити контакти.

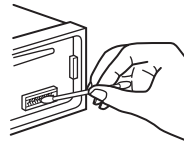

Основний апарат

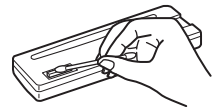

Зворотна сторона передньої панелі

Примітки

- З міркувань безпеки вимикайте запалювання та виймайте ключ з перемикача запалювання перед чищенням контактів.
- Ніколи не торкайтеся контактів безпосередньо пальцями або будь-яким металевим предметом.

Виймання пристрою

1 Зніміть захисну манжету.

- 1 Від'єднайте передню панель (стор. 4).
- 2 Затисніть обидва краї захисної манжети, а потім потягніть її.

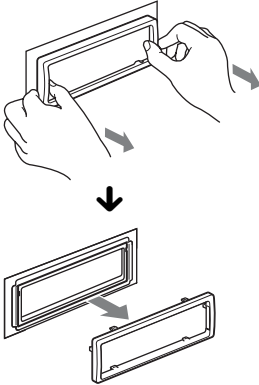

2 Вийміть апарат.

- 1 Вставте обидва демонтажні ключі одночасно до клацання.

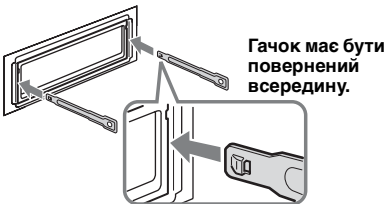

- 2 Потягніть за демонтажні ключі, щоб вийняти апарат.

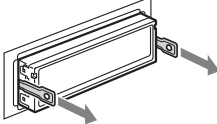

- 3 Витягніть апарат із монтажної панелі.

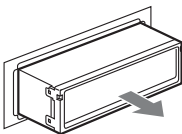

Технічні характеристики

Програвач компакт-дисків

Відношення «сигнал-шум»: 120 дБ
Діапазон відтворюваних частот: 10 – 20000 Гц
Низькочастотна та високочастотна детонація:
Поза вимірюваними межами

Тюнер

FM

Діапазон настрійки: 87,5 – 108,0 МГц
Гніздо антени: Гніздо зовнішньої антени
Проміжна частота: 150 кГц
Використовувана чутливість: 10 дБф
Вибірковість: 75 дБ за частоти 400 кГц
Відношення «сигнал-шум»: 70 дБ (моно)
Розділення: 40 дБ за частоти 1 кГц
Діапазон відтворюваних частот: 20 – 15000 Гц

AM

Діапазон настроювання: 531 – 1602 кГц
Гніздо антени: Гніздо зовнішньої антени
Проміжна частота: 25 кГц
Чутливість: 26 мкВ

Підсилювач потужності

Виходи: Виходи динаміків (ізольовані гнізда)
Повний опір динаміків: 4 – 8 Ом
Максимальна потужність на виході:
45 Вт × 4 (при 4 Ом)

Загальна інформація

Виходи:

Термінал релейного керування антеною з електричним приводом

Входи:

Вхідне гніздо антени
Вхідне гніздо AUX (міні-стереороз'єм)

Регулятори тембру:

Низькі: ±10 дБ за частоти 60 Гц (XPLOD)
Середні: ±10 дБ за частоти 1 кГц (XPLOD)
Високі: ±10 дБ за частоти 10 кГц (XPLOD)

Вимоги до джерела живлення: Автомобільний акумулятор постійного струму напругою 12 В (із заземленням негативного контакту)

Розміри: Прибл. 178 × 50 × 179 мм (ш/в/г)

Монтажні розміри: Приблизно 182 × 53 × 162 мм (ш/в/г)

Маса: Приблизно 1,2 кг

Приладдя, що надається у комплекті:

Деталі для встановлення та підключень
(1 комплект)

Технологія кодування звуку MPEG Layer-3 та патенти ліцензовані компаніями Fraunhofer IIS та Thomson.

Даний виріб захищений певними правами інтелектуальної власності корпорації Microsoft Corporation. Використання або поширення такої технології, окрім як у даному пристрої, заборонене без ліцензії корпорації Microsoft або уповноваженого представництва корпорації Microsoft.

Конструкція та технічні характеристики можуть бути змінені без попередження.



- Для деяких друкованих плат галогенізовані вогнезахисті сполуки не використовуються.
- Для корпусів галогенізовані вогнезахисті сполуки не використовуються.
- Пакувальні прокладки виготовлені з паперу.

Пошук та видалення несправностей

Наведений нижче контрольний список допоможе вам вирішити проблеми, які можуть виникнути в апараті. Перед тим, як переглянути наведений нижче контрольний список, перевірте підключення та робочі процедури.

Загальна інформація

Апарат не підключений до джерела живлення.

Перевірте підключення. Якщо все гаразд, перевірте запобіжник.

Антенa не висувається.

Відсутній блок релейного керування антеною.

Звук відсутній.

- Рівень гучності надто низький.
- Елемент керування мікшером «FAD» не встановлено у положення для системи з 2 динаміками.

Відсутній звуковий сигнал.

Функцію звукового сигналу вимкнено (стор. 10).

Вміст пам'яті стерто.

- Шнур живлення або акумулятор від'єдналися.
- Шнур живлення підключений неправильно.

Збережені у пам'яті радіостанції та показник правильного часу стерті. Перегорів запобіжник.

У пристрої виникає шум під час зміни положення замка запалювання.

Шнури неправильно підключені до додаткового гнізда живлення автомобіля.

Під час відтворення або прийому запускається демонстраційний режим.

Якщо не виконувати жодних дій протягом 5 хвилин, коли увімкнено «DEMO-ON», запуститься демонстраційний режим.
→ Встановіть «DEMO-OFF» (стор. 10).

Індикація у віконці дисплея зникла або не відображається.

- Регулятор підсвічування встановлений у положення «DIM-ON» (стор. 10).
- Дисплей вимикається, якщо натиснути і потримати кнопку (OFF).
→ Натисніть кнопку (OFF) на апараті та утримуйте її, доки дисплей не увімкнеться.
- Контакти забруднені (стор. 13).

Функція автоматичного вимкнення не працює.

Апарат увімкнений. Функція автоматичного вимкнення активується після вимкнення апарата.

→ Вимкніть апарат.

Відтворення компакт-дисків

Диск не завантажується.

- У пристрій вже завантажено інший диск.
- Диск силоміць завантажений нижньою стороною догори або у неправильний спосіб.

Диск не відтворюється.

- Диск пошкоджений або забруднений.
- Диски CD-R/CD-RW не призначені для відтворення звуку (стор. 12).

Неможливо відтворити файли MP3/WMA.

Диск несумісний із форматом і версією MP3/WMA (стор. 13).

Файли MP3/WMA потребують більше часу для початку відтворення, ніж інші.

Наведені нижче диски потребують більше часу для початку відтворення.

- диск, записаний зі складною структурою дерева файлів.
- диск, записаний у режимі Multi Session.
- диск, на який можна додавати файли даних.

Не прокручується індикація на дисплеї.

- Якщо на дисках занадто багато символів, вони можуть не прокручуватися.
- Для «A.SCRL» встановлено значення «OFF».
→ Встановіть «A.SCRL-ON» (стор. 10).
→ Натисніть і потримайте (DSPL) (SCRL).

Звук переривається.

- Неправильний монтаж.
→ Встановіть апарат на твердій поверхні автомобіля під кутом, меншим за 45°.
- Диск пошкоджений або забруднений.

Диск не виймається.

Натисніть ▲ (виймання) (стор. 6).

продовження на наступній сторінці →

Радіоприйом

Не приймаються сигнали радіостанцій.

Звук супроводжується шумами.

- Підключіть дріт керування антеною з електричним приводом (синій) або додатковий дріт живлення (червоний) до дроту живлення підсилювача антени автомобіля (тільки якщо автомобіль обладнаний вбудованою у заднє або бокове скло антеною для хвиль FM/AM).
- Перевірте підключення автомобільної антени.
- Автомобільна антена не висувається.
 - Перевірте з'єднання проводу керування антеною з електричним приводом.
- Перевірте частоту.

Не вдається знайти запрограмовані станції.

- Зберігайте у пам'яті правильну частоту.
- Трансльований сигнал надто слабкий.

Не вдається виконати автоматичне налаштування станції.

- Налаштування режиму місцевого пошуку неправильні.
 - Процес настроювання станції зупиняється надто часто:
 - Встановіть «LOCAL-ON» (стор. 10).
 - Процес настроювання не зупиняється, коли станція знайдена:
 - Встановіть «LOCAL-OFF» (стор. 10).
- Трансльований сигнал надто слабкий.
 - Виконайте ручне налаштування частоти.

Під час прийому хвиль FM загоряється індикація «ST».

- Виконайте точне налаштування частоти.
- Трансльований сигнал надто слабкий.
 - Встановіть «MONO-ON» (стор. 10).

Стереофонічна трансляція передачі у діапазоні FM сприймається як монофонічна.

Апарат перебуває в режимі прийому монофонічного сигналу.
→ Встановіть «MONO-OFF» (стор. 10).

Індикація або повідомлення про помилки

ERROR

- Диск забруднений або вставлений нижньою стороною догори.
 - Почистіть диск або вставте його правильно.
- Вставлено порожній диск.
- Диск не може відтворюватися через проблему.
 - Вставте інший диск.

FAILURE

Підключення динаміків неправильне.
→ Щоб перевірити підключення, див. посібник зі встановлення та підключень для цієї моделі.

LOAD

Пристрій завантажує диск.
→ Дочекайтесь завершення процесу завантаження.

L. SEEK +/-

Під час автоматичного налаштування станції увімкнений режим місцевого пошуку.

NO MUSIC

Диск не містить музичних файлів.
→ Вставте музичний компакт-диск у пристрій.

NO NAME

У композиції не записано назву диска/альбому/виконавця/композиції.

OFFSET

Можливо, сталася внутрішня помилка.
→ Перевірте підключення. Якщо індикація помилки не зникає з дисплея, проконсультуйтеся з найближчим дилером Sony.

PUSH EJT

Диск не виймається.
→ Натисніть ▲ (виймання) (стор. 6).

READ

Пристрій зчитує всю інформацію про композиції на диску.
→ Дочекайтесь завершення зчитування – відтворення розпочнеться автоматично.
Залежно від структури диска цей процес може тривати більше хвилини.

«LLLL» або «TTTT»

Під час прокручування диска назад або вперед досягнуто початку або кінця диска, і подальше прокручування неможливе.

«—»

Апарат не може відобразити цей символ.

Якщо наведені поради не допомагають вирішити проблему, проконсультуйтеся з найближчим дилером Sony.
Якщо апарат здається в ремонт через проблему з відтворенням компакт-диска, захопіть із собою диск, під час відтворення якого виникла проблема.