

# ポータブル CDプレーヤー

## 取扱説明書 / Operating Instructions

/

お買い上げいただきありがとうございます。

**警告**

電気製品は安全のための注意事項を守らないと、  
火災や人身事故になることがあります。

この取扱説明書には、事故を防ぐための重要な注意事項と製品の取り扱いかたを示しています。この取扱説明書をよくお読みのうえ、製品を安全にお使いください。

お読みになったあとは、いつでも見られるところに必ず保管してください。

### ワールドモデルとは

日本でも海外でも使用できるように海外、国内の電気事情（電源電圧AC100～240V）に合わせたACパワーアダプターが付属されているモデルです。

ワールドモデルには、ACプラグアダプターが付属されています。ACパワーアダプターがコンセントと合わない場合にお使いください。



# D-E880

# 警告 安全のために

ソニー製品は安全に充分配慮して設計されています。しかし、電気製品はすべて、まちがった使いかたをすると、火災や感電などにより人身事故になることがあります。事故を防ぐために注意事項を必ずお守りください。



## 安全のための注意事項を守る

4-8ページの注意事項をお読みください。製品全般の注意事項が記載されています。

## 定期的に点検する

1年に一度は、ACパワーアダプターのプラグ部とコンセントとの間にほこりがたまっていないか、故障したまま使用していないか、などを点検してください。

## 故障したら使わない

動作がおかしくなったり、ACパワーアダプターなどが破損しているのに気づいたら、すぐにお買い上げ店またはソニーサービス窓口にて修理をご依頼ください。

## 万一、異常が起きたら

変な音・においがしたら、煙が出たら、液漏れしたら



- 1 電源を切る。
- 2 ACパワーアダプターをコンセントから抜く。
- 3 お買い上げ店またはソニーサービス窓口にて修理を依頼する。

## 警告表示の意味

取扱説明書および製品では、次のような表示をしています。表示の内容をよく理解してから本文をお読みください。

### 危険

この表示の注意事項を守らないと、火災・感電・破裂などにより死亡や大げななどの人身事故が生じます。

### 警告

この表示の注意事項を守らないと、火災・感電などにより死亡や大げななど人身事故の原因となります。

### 注意

この表示の注意事項を守らないと、感電やその他の事故によりけがをしたり周辺の家財に損害を与えたりすることがあります。

## 注意を促す記号



火災



感電

## 行為を禁止する記号



禁止



分解禁止



接触禁止



ぬれ手禁止

## 行為を指示する記号



強制

# 目次

⚠ 警告・⚠ 注意 .....	4
-----------------	---

## はじめに

各部のなまえ .....	10
--------------	----

## CDを聞く

1. つなぐ .....	12
2. CDを入れる .....	12
3. 聞く .....	13

## いろいろな聞きかた

繰り返し聞く(リピート演奏) .....	16
1曲だけを聞く(1曲演奏) .....	16
全曲を順不同に聞く (シャッフル演奏) .....	16
好きな順に曲を選んで聞く (プログラム演奏) .....	17

## いろいろな機能を使う

G-PROTECTION機能 .....	18
低音を強調する(SOUND機能) .....	18
音もれを抑える(AVLS機能) .....	19
誤操作を防ぐ(HOLD機能) .....	19
操作の確認音を止める .....	20
表示窓の照明を消す .....	20

## 他の機器と接続する

ステレオ機器につなぐ .....	21
車の中で聞く .....	22

## 電源について

充電式電池で使う .....	23
乾電池で使う .....	24
電源についてのご注意 .....	25

## その他

使用上のご注意 .....	26
お手入れ .....	26
故障かな?と思ったら .....	27
保証書とアフターサービス .....	28
主な仕様 .....	29
アクセサリ(付属品/別売り品) .....	30

## ダイジェスト

English .....	
Locating the controls .....	31
Troubleshooting .....	32
.....	34
.....	35
.....	36
.....	37



下記の注意を守らないと**火災・感電**、  
または**大けが**の原因となります。

## 運転、歩行中の使用について

- ・自動車、オートバイなどの運転をしながらヘッドホンやイヤホンなどを使用したり、細かい操作をしたり、表示画面を見ないでください。交通事故の原因になります。
- ・車の中でお聞きになるときは、運転の妨げにならない安全な場所にしっかりと固定してください。
- ・歩きながら使用するときも、事故を防ぐため、周囲の交通や路面状況に充分にご注意ください。



## 内部に水や異物を入れない。

水や異物が入ると火災や感電の原因になります。万一、水や異物が入ったときは、すぐにスイッチを切り、電源を抜き、お買い上げ店またはソニーサービス窓口にご相談ください。



## 国内専用機は海外で使用しない。指定以外のACパワーアダプター、カーバッテリーコードを使わない。

- ・国内専用機(=ワールドモデル以外)に付属のACパワーアダプターは、日本国内専用です。交流100Vでお使いください。海外などで、異なる電源電圧で使用すると、火災・感電の原因となります。
- ・破裂・液漏れや、過熱などにより、火災、けがや周囲の汚損の原因になります。





下記の注意を守らないと**火災・感電**、  
または**大けが**の原因となります。

ぬれた手でACパワーアダプターをさわらない。

感電の原因になることがあります。



本体やACパワーアダプターを布団などでおおった  
状態で使わない。

熱がこもってケースが変形したり、火災の原因になることがありま  
す。

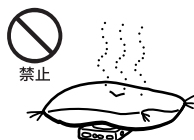

雷が鳴りだしたら、電源プラグに触れない。

感電の原因になります。



絶対に分解しない。

レーザー搭載機の場合、レーザー光が目にあたると危険です。



## ⚠ 注意

下記の注意を守らないと**けが**をしたり  
周辺の**家財に損害**を与えることがあります。

大音量で長時間つづけて聞きすぎない。

- 耳を刺激するような大きな音で長時間聞くと、聴力に悪い影響を与えることがあります。とくにヘッドホンで聞くときにご注意ください。
- ヘッドホンの音量を上げすぎると音が外にもれます。まわりの人に迷惑にならないように気をつけてください。



はじめからボリュームを上げすぎない。

突然大きな音が出て、耳をいためることがあります。ボリュームは徐々に上げましょう。とくに、MD、CDやDATなど、雑音の少ないデジタル機器をヘッドホンで聞くときにはご注意ください。



通電中のACパワーアダプター、充電中の電池や製品に長時間触れない。

長時間皮膚が触れたままになっていると、低温やけどの原因となる  
ことがあります。



# 電池についての安全上のご注意

(電池工業会ガイドラインによる)

使いかたを誤ると、液漏れ、発熱、発火、破裂により、やけどや大げが、失明の原因になります。

7～8ページの事項を必ずお守りください。

## ⚠ 警告

充電式電池、乾電池が液漏れしたとき

液が本体内部に残ることがあるため、ソニーサービス窓口にご相談ください。

液が目に入ったときは、失明の原因になるので、目をこすらず、すぐに水道水などのきれいな水で充分洗い、ただちに医師に相談してください。

液が身体や衣服についたときも、やけどやげがの原因になるので、すぐにきれいな水で洗い流し、皮膚に炎症やげがの症状があるときには医師に相談してください。

そのときに異常がなくても、液の化学変化により、時間がたつてから症状が出てくることもあります。

## 充電式電池について

## ⚠ 危険

- 機器の表示に合わせて+と-を正しく入れる。
- 取扱説明書に記載された充電方法以外で充電しない。
- 火の中に入れない。
- ショートさせたり、分解、加熱しない。
- コイン、キー、ネックレスなどの金属類と一緒に携帯、保管しない。
- 火のそばや直接日光の当たるところ、炎天下の車中など、高温の場所で使用、保管、放置しない。
- 水などで濡らさない。風呂場などの湿気の多いところで使わない。
- 外装のビニールをはがしたり、傷つけない。
- 指定された種類の充電式電池以外は使用しない。
- 長時間使用しないときや、長時間ACパワーアダプターで使用するときは取りはずす。

電池の種類については、電池本体上の表示をご確認ください。種類によっては該当しない注意事項もあります。

---

充電式電池

ニカド  
(Ni-Cd)

ニッケル水素  
(Ni-MH)

リチウムイオン  
(Li-ion)

---

乾電池

アルカリ  
マンガン

---

ボタン型電池

リチウムなど

## 乾電池、ボタン型電池について

### 警告

#### 電池を飲み込んだとき

窒息や胃などへの障害の原因になるので、ただちに医師に相談してください。

- 小さい電池は飲み込む恐れがあるので、乳幼児の手の届かないところに保管する。
- 機器の表示に合わせて+と-を正しく入れる。
- 充電しない。
- 火の中に入れてない。
- ショートさせたり、分解、加熱しない。
- コイン、キー、ネックレスなどの金属類と一緒に携帯、保管しない。
- 火のそばや直接日光の当たるところ、炎天下の車中など、高温の場所で使用、保管、放置しない。
- 水などで濡らさない。風呂場などの湿気の多いところで使わない。
- 外装のビニールをはがしたり、傷つけない。
- 指定された種類の電池以外は使用しない。
- 液漏れした電池は使わない。

### 注意

- 使い切った電池は取りはずす。長時間使用しないときや、長時間ACパワーアダプターで使用する  
ときも取りはずす。
- 新しい電池と使用した電池、種類の異なる電池を混ぜて使わない。

### お願い

#### 使用済み電池を廃棄するとき

使用済みの電池に関して、自治体で条例などで決まりがある場合には、それに従って廃棄してください。

#### バッテリーキャリングケースを付属している場合

### 危険

- 携帯/保管するときには、必ずキャリングケースに入れてください。





# はじめに

## 各部のなまえ

( )内のページに詳しい説明があります。

### 本体(表面)

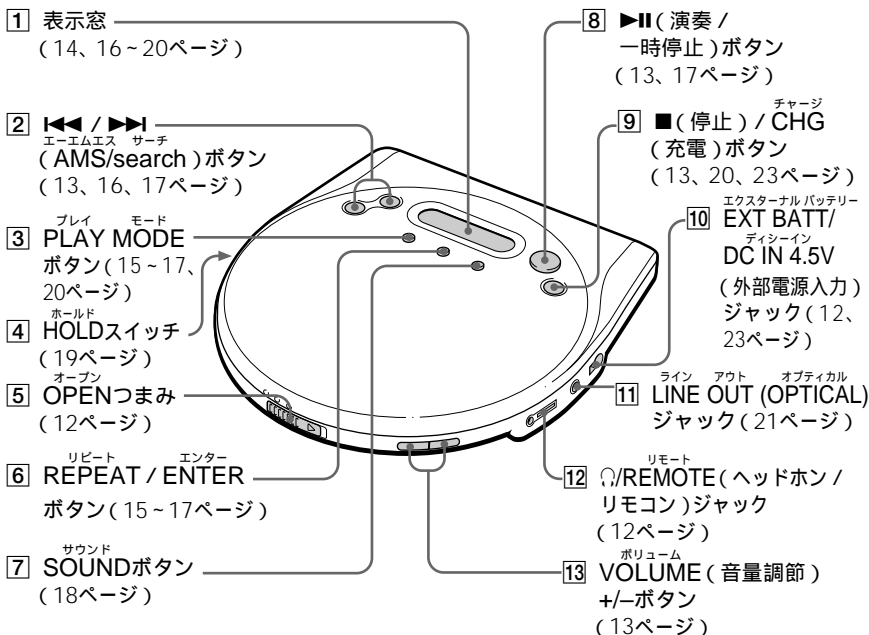

### 本体(裏面)

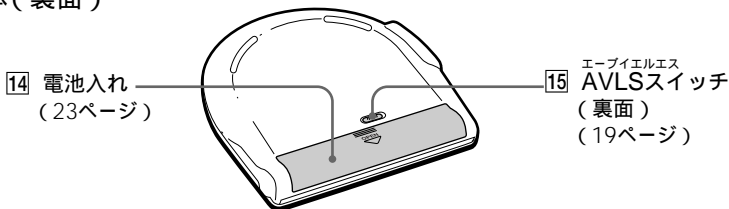

## リモコン

(表面)

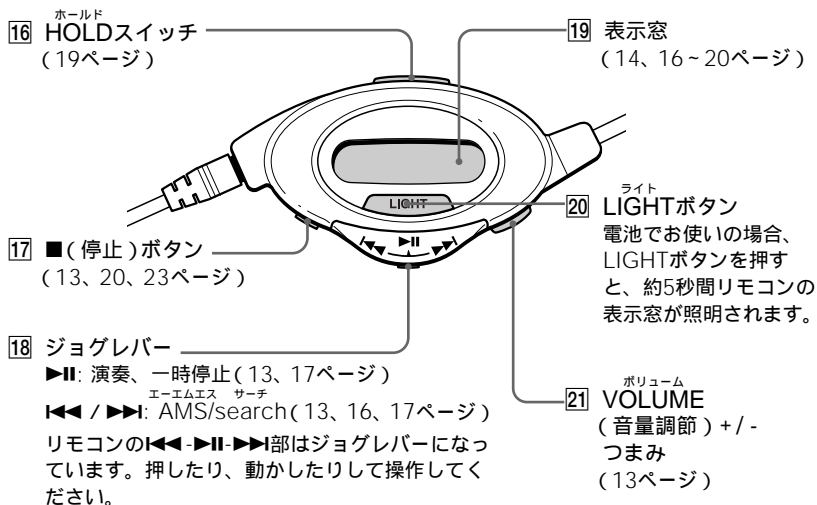

(裏面)

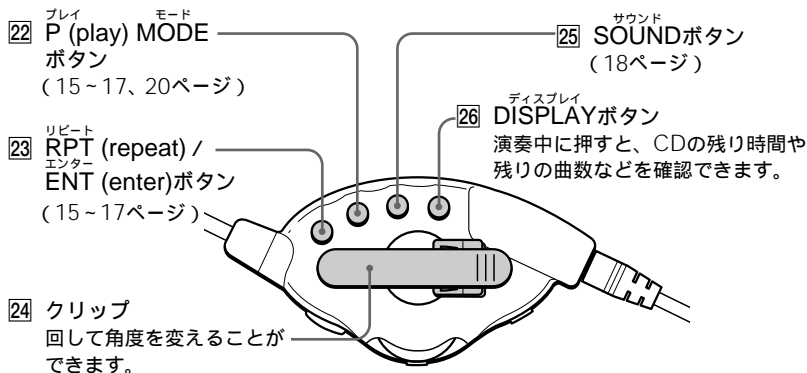

## ご注意

付属のリモコンでは、他のCDプレーヤーを操作できないことがあります。

# CDを聞く

充電式電池や乾電池、カーバッテリーでも使えます。

## 1. つなぐ

- ① ACパワーアダプターをつなぐ。
- ② リモコン付きヘッドホンをつなぐ。

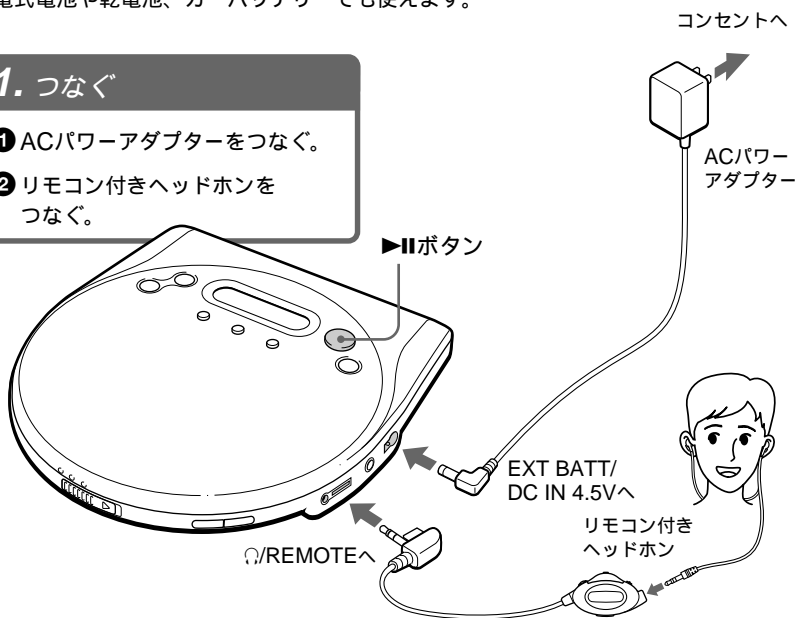

## 2. CDを入れる

- ① OPENつまみをスライドさせて、ふたを開ける。
- ② CDを入れ、ふたを閉める。

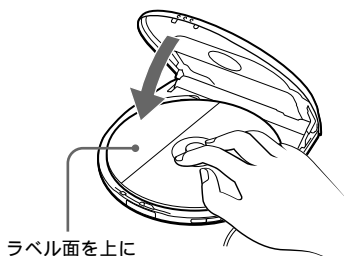
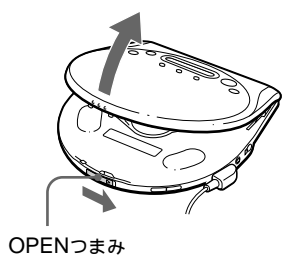

### 3. 聞く



こんなときは	操作
演奏する / 一時停止する	▶▶を押す。
演奏を止める	■/CHGを押す。*2
今聞いている曲の頭出しをする (AMS*1機能)	◀◀を短く一度押す。*2
前の曲、さらに前の曲の頭出しをする(AMS機能)	◀◀を繰り返し押す。*2
次の曲の頭出しをする (AMS機能)	▶▶を短く一度押す。*2
さらに先の曲の頭出しをする (AMS機能)	▶▶を繰り返し押す。*2
早戻りする (サーチ機能)	◀◀を押したままにする。*2
早送りする (サーチ機能)	▶▶を押したままにする。*2

オートマチック ミュージック センサー

\*1 AMSはAutomatic Music Sensorの略です。曲の頭出しをして選曲する機能です。

\*2 これらの操作は、演奏中または一時停止中にできません。

上の表の操作は、リモコンのジョグレバーを使って行うこともできます。

次のページにつづく

## 表示窓について

- CDを取り替えたり、電源を入れ直してから▶||ボタンを押すと、総曲数と総演奏時間が約2秒間表示されます。
- 演奏中は、演奏中の曲番号とその経過時間が表示されます。
- 曲間には、次の曲が始まるまでの時間が表示されます。
- 一時停止中は、止めた時点の表示が点滅します。

## 音量を上げて音が大きくなるとき

AVLSスイッチが「LIMIT<sup>リミット</sup>」になっていませんか。AVLSスイッチを「NORM<sup>ノーマル</sup>」に合わせてください。詳しくは「音もれを抑える」(ALVS機能)をご覧ください。

## 止めたところから演奏が始まるのは

リジューム機能が働き、止めたところから演奏が始まります。リジューム機能のON/OFF切り替えスイッチはありません。

## CDを取り出す

中心の黒い部分を押さえながら、右端のくぼみに指を置いてつまみあげます。

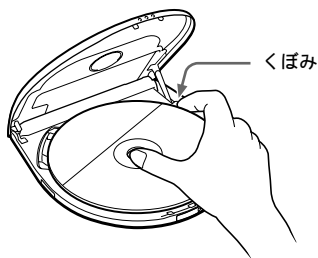

# いろいろな聞きかた

PLAY MODEボタン、REPEAT/ENTERボタンを使って、  
いろいろな聞きかたで楽しめます。

## PLAY MODEボタン

演奏中に押すと、聞きかたを変える  
ことができます。

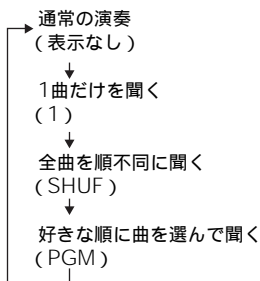

## REPEAT/ENTERボタン

- REPEAT  
PLAY MODEボタンで決定した聞きかたで、演奏を繰り返します。
- ENTER  
プログラム演奏の設定をするとき、曲を決定します。

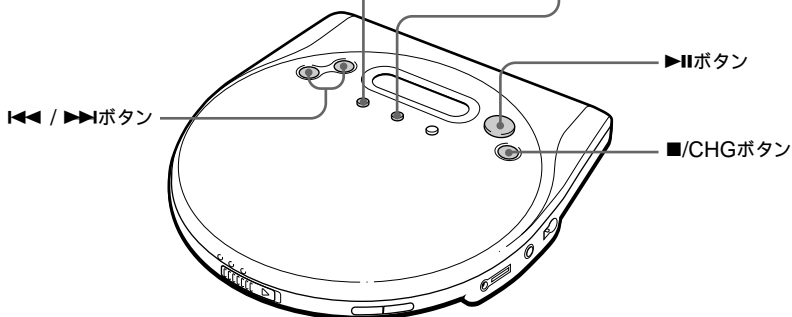

## 繰り返し聞く (リピート演奏)

通常の演奏や1曲演奏、シャッフル演奏、プログラム演奏を繰り返し聞けます。

演奏中にREPEAT/ENTERボタンを押す。

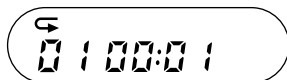

◀◀ / ▶▶について

リピート演奏中は、最後の曲で▶▶ボタンを押すと1曲目に戻ります。また、1曲目で◀◀ボタンを押すと最後の曲になります。

## 1曲だけを聞く (1曲演奏)

演奏中に「1」が表示されるまでPLAY MODEボタンを繰り返し押す。

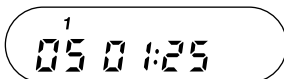

## 全曲を順不同に聞く (シャッフル演奏)

演奏中に「<sup>シャッフル</sup>SHUF」が表示されるまでPLAY MODEボタンを繰り返し押す。

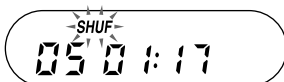



# 好きな順に曲を選んで聞く(プログラム演奏)

聞きたい曲を好きな順に最大64曲まで選んで聞けます。

- 1 演奏中に「PGM」が表示されるまでPLAY MODEボタンを繰り返し押し出す。



- 2 ◀◀または▶▶ボタンを押して曲を選ぶ。



- 3 REPEAT/ENTERボタンを押して曲を決定する。  
演奏順がひとつ増え、「00」が表示されます。



- 4 手順2、3を繰り返して好きな順に曲を選ぶ。

- 5 ▶▶ボタンを押して演奏を始める。

## 選んだ曲順を確認する

曲を選んでいるとき：

手順5の操作の前にREPEAT/ENTERボタンを繰り返し押し出す。

プログラム演奏中：

「PGM」が点滅するまでPLAY MODEボタンを繰り返し押し出す。

「PGM」が点滅したらREPEAT/ENTERボタンを繰り返し押し出す。

REPEAT/ENTERボタンを押すたびに、演奏順に曲番が表示されます。

### ご注意

- 手順3で64曲を選び終わると、「00」ではなく最初に登録した曲番が表示されます。
- 65曲以上選ぶと、最初に選んだ曲から消えてしまいます。

## G-PROTECTION 機能

G-PROTECTIONはジョギング時の衝撃を想定して開発された音飛びガード機能です。従来の音飛びガード機能よりさらに音飛びに強くなっています。ジョギングするときは、OPENつまみを上にしてお使いください。

本機には、G-PROTECTIONのON/OFF切り替えスイッチはありません。常にG-PROTECTION ONの状態でCDの高音質をお楽しみいただけます。

### ご注意

次のような場合、音が飛ぶことがあります。

- 強い衝撃が連続的に与えられた場合
- 傷や汚れのあるCDを聞いているとき

## 低音を強調する (SOUND機能)

音楽に合わせて、重厚で迫力のある音で演奏を楽しめます。

SOUNDボタンを押す。

SOUNDボタンを押すたびに、次のように表示が変わります。

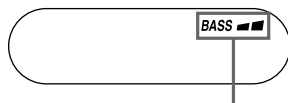
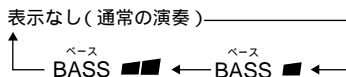

選択したSOUNDが表示される

「<sup>ベース</sup>BASS ■■■」のほうがより低音が強調されます。

### ご注意

音がはずむときは、音量を下げてください。

## 音もれを抑える

(AVLS機能)

音量の上げすぎによる音もれ、耳への圧迫感、周囲の音が聞こえないことによる危険などを少なくするために、音量をある一定以上に上げないようにします。

AVLS\*スイッチを「LIMIT」に合わせる。

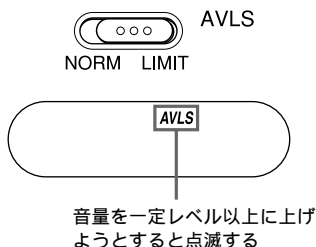

AVLS機能を解除する

AVLSスイッチを「NORM」に合わせます。

\* AVLSはオートマチックボリュームリミッターシステムオートマチック ボリューム リミッターシステムの略です。

## 誤操作を防ぐ

(HOLD機能)

持ち運び中などに誤って操作ボタンが押され、動作するのを防ぎます。

HOLDスイッチを矢印の方向にスライドさせる。

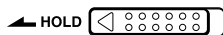

リモコンと本体の両方でHOLD機能を使うことができます。本体がHOLDになっていてもリモコンをHOLDにしていなかった場合は、リモコンで操作できます。

HOLD機能を解除する

HOLDスイッチを矢印と反対の方向にスライドさせます。

いろいろな機能を使う

---

## 操作の確認音を止める

ヘッドホンから聞こえる操作確認のためのピッという音を鳴らないようにします。

---

1 電源( ACパワーアダプター、充電式電池、乾電池 )をはずす。

---

2 ■/CHGボタンを押しながら電源をつなく。

再び確認音が鳴るようにする

電源をはずし、■/CHGボタンを押さずに電源をつなぎます。

---

## 表示窓の照明を消す

充電式電池、乾電池の消耗を防ぐために表示窓の照明を消すことができます。

---

1 充電式電池または乾電池を取り出す。

---

2 PLAY MODEボタンを押しながら、電池を入れる。

---

再び照明させる

電池を取り出し、PLAY MODEボタンを押さずに電池を入れます。

表示窓の照明について

- ACパワーアダプターやカーバッテリーでお使いの場合、作動中は常に表示窓が照明されます。
- 電池でお使いの場合、操作ボタンを押した後、約5秒間表示窓が照明されません。

## ステレオ機器につなぐ

他のステレオ機器でCDを聞いたり、テープやミニディスクに録音できます。詳しくは、接続する機器の取扱説明書をご覧ください。

接続する機器の電源を必ず切ってから接続してください。

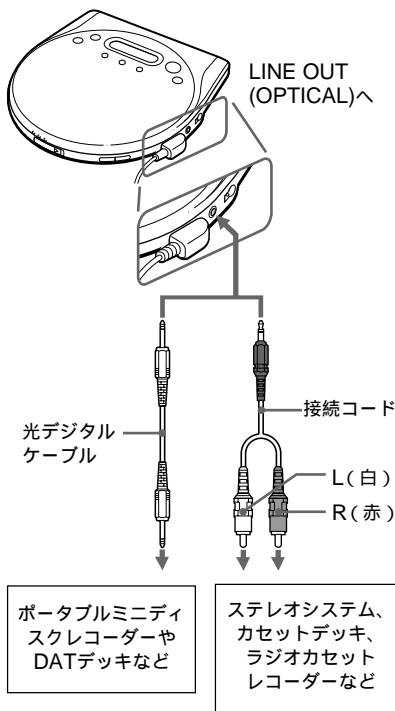

### ご注意

- CDを聞く前に、つないだ機器の音量を下げてください。思わぬ大音量が出て、スピーカーが破損するおそれがあります。
- 録音するときは、ACパワーアダプターをお使いください。充電式電池や乾電池を使うと録音途中で電池が消耗しきってしまうことがあります。
- 音がひずまないように、つないだ機器側で音量を調節してください。

### 接続コードをお使いの場合

- 本体またはリモコンで、ヘッドホン出力の音量調節はできません。
- LINE OUT (OPTICAL)ジャックにつないで音がひずむときは、 $\Omega$ /REMOTEジャックにつないでください。

### 光デジタルケーブルをお使いの場合

MD、DATなどへの録音は、本機を一時停止にしてから録音操作を行ってください。

ケーブル使用時のSOUND機能について

ご使用のケーブルによって働く機能は以下のとおりです。

SOUND機能	
接続コード	×
光デジタルケーブル	*

\*  $\Omega$ /REMOTEジャックからの出力には働きませんが、LINE OUT(OPTICAL)からの出力には働きません。

あなたが録音したものは、個人として楽しむなどのほかは、著作権上、権利者に無断で使用できません。

## ステレオ機器につなぐ(つづき)

### JOINT TEXT について

本機とジョイントテキスト対応のソニー製MDウォークマン(MZ-R90/R91)を接続して、CD TEXT対応のCDをMDにデジタル録音する場合、別売り光デジタルケーブル(POC-5Bなど)と別売りCDテキスト接続ケーブル(RK-TXT1)をお使いになると、録音と同時にディスク名、曲名などの情報をMDに記録できます。

詳しくは、MDウォークマンの取扱説明書をご覧ください。

## 車の中で聞く

本機をカーカセットデッキにつなぐと、車の中でCDを聞くことができます。

本機では、カーマウントプレートはお使いになれません。

車の中でお聞きになるときは、運転の妨げにならない安全な場所にしっかりと固定してください。

### 必要なカーアクセサリー

本機をカーカセットデッキにつなぐには、「アクセサリー(付属品/別売り品)」に記載されている、以下のカーアクセサリーが必要です。

- カーバッテリーコードと  
カーコネクティングバック\*

詳しくは各製品の取扱説明書をご覧ください。

\*接続コードをお使いになると雑音が出る場合があります。雑音を減らすためソニーのカーコネクティングバックを使うことをおすすめします。

### イグニッション連動オフ機能

(カーバッテリーコードでお使いの場合)

充電式電池や乾電池が入っていても、車のエンジンを切る(イグニッションキーをOFFにする)と、本機は自動的に停止状態になります。(車種によってはこの機能が働かないことがあります。)

## 電源について

本機で使える電源は、以下のとおりです。

- 充電式電池
- 単3形(LR6)アルカリ乾電池
- ACパワーアダプター(「CDを聞く」をご覧ください。)

電池の持続時間、充電式電池の充電時間は、「主な仕様」をご覧ください。

## 充電式電池で使う

初めてお使いになるときは、充電式電池を充電してください。

使用できる充電式電池

NC-WMAA(付属)

NH-WM2AA(別売り)

### 1 電池ぶたを開ける。

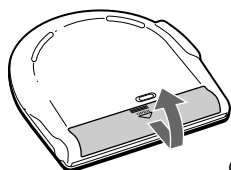

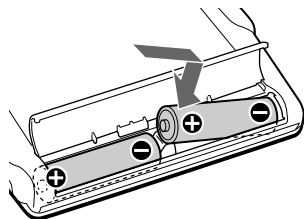

(裏面)

### 2 充電式電池を電池入れの⊕の表示に合わせて入れ、ふたを閉める。



### 3 ACパワーアダプターをつなぎ

■/CHGボタンを押す。

充電が始まります。「CHG」が表示され、の中の部分が流れるように動きます。「CHG」とが消えたら充電終了です。

すでに充電が完了している場合に

■/CHGボタンを押すと、が点滅して「Full」が表示されます。

■/CHGボタン

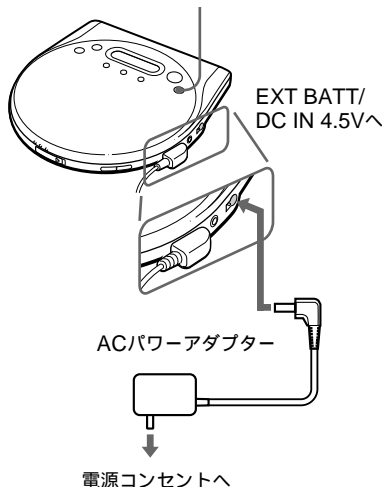

### 4 ACパワーアダプターをはずす。

次のページにつづく

## 充電式電池で使う(つづき)

### 充電式電池を取り出す

下の絵のように取り出してください。

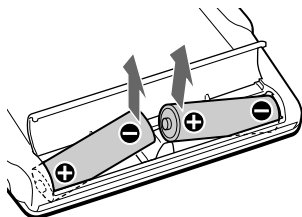

### 充電のめやす

電池が消耗すると、次のように表示が変わります。

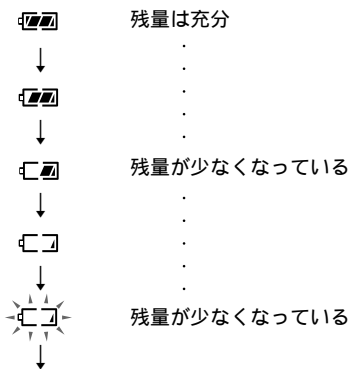

\*「ピー」という音が出ます。

充電式電池を長持ちさせるために、充電式電池は消耗しきってから充電してください。

#### ご注意

- 電池の残量表示は、電池の残量を示しています。1つが4分の1を示しているわけではありません。
- 動作状況により、電池の残量表示が増減します。

## 充電式電池交換のめやす

充電後、常温で使える時間の半分くらいで電池がなくなってしまうときは、新しい充電式電池と交換してください。

## 充電式電池について

初めて充電するときや長期間使用しなかった場合は、充電しても通常の持続時間より短いことがあります。何回か充電放電をすると通常の状態に戻ります。

## 電池ぶたがはずれたときは

電池ぶたは、本機を誤って落としたり、無理な力を加えたりするとはずれることがあります。下の絵のようにはめ直してください。

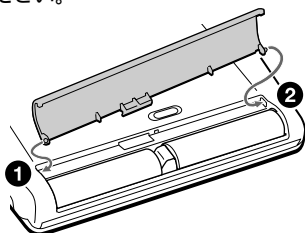

## 乾電池で使う

ACパワーアダプターをはずしてから、単3形(LR6)アルカリ乾電池を電池入れに入れます。

電池の入れかた、取り出しかたは、充電式電池と同じです。

### 使用できる乾電池

単3形(LR6)アルカリ乾電池



## 乾電池交換のめやす

電池が消耗すると、次のように表示が変わります。

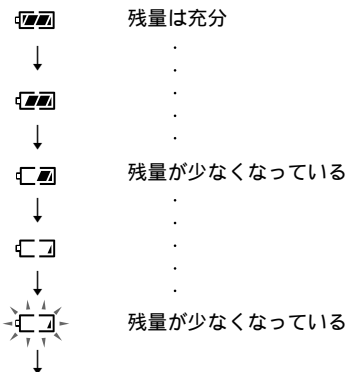

Lo batt\* 消耗しきっている

\*「ピー」という音がします。

電池が消耗しきったら、すべて新しいものに交換してください。

## 電源についてのご注意

本機を使用しないときは、すべての電源をはずしておいてください。

### ACパワーアダプターについて

- 付属のACパワーアダプターまたは「アクセサリー(付属品/別売り品)」に記載されているACパワーアダプターをご使用ください。これ以外のACパワーアダプターを使用すると、故障の原因となることがあります。



極性統一形プラグ

- 電源コンセントから抜くときは、必ずACパワーアダプターの本体部を持って抜いてください。

### 充電式電池について



#### Ni-Cd

このマークはニカド電池のリサイクルマークです。

この製品には、ニカド電池が使用できません。ニカド電池は、リサイクルできません。不要になったニカド電池は、金属部にセロハンテープなどの絶縁テープを貼って充電式電池リサイクル協力店へお持ちください。



#### Ni-MH

このマークはニッケル水素電池のリサイクルマークです。

この製品には、ニッケル水素電池が使用できます。ニッケル水素電池は、リサイクルできます。不要になったニッケル水素電池は、金属部にセロハンテープなどの絶縁テープを貼って充電式電池リサイクル協力店へお持ちください。

充電式電池の収集・リサイクルおよびリサイクル協力店に関する問い合わせ先：

社団法人電池工業会

TEL: 03-3434-0261

ホームページ : <http://www.baj.or.jp>

## 使用上のご注意

### 本機の取り扱いについて

- ディスクテーブルのレンズには指を触れないでください。また、ホコリがつかないように、ディスクの出し入れ以外はふたを必ず閉じておいてください。
- 落としたり重いものを乗せたりしないでください。本機に強いショックを与えたり、圧力をかけたりしないでください。  
CDに傷がついたり、本機の故障の原因となることがあります。
- 次のような場所に置かないでください。
  - 直射日光が当たる場所や暖房器具の近くなど温度が非常に高いところ。
  - ダッシュボードや直射日光下で窓を閉め切った自動車内(特に夏季)。
  - 磁石やスピーカー、テレビのすぐそばなど磁気を帯びたところ。
  - ホコリの多いところ。
  - ぐらついた台の上や傾いたところ。
  - 振動の多いところ。
  - 風呂場など、湿気の多いところ。
- ラジオやテレビの音に雑音が入るときは、本機の電源を切って、ラジオやテレビから離してください。
- ヘッドホン使用中、肌に合わないと感じたときは早めに使用をやめて、医師またはお客様ご相談センターに相談してください。

### CDの取り扱いについて

- 演奏面に手を触れないように持ってください。
- 紙やテープを表面に貼らないでください。

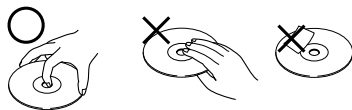

- 直射日光が当たる場所など高温の場所や、直射日光下で窓を閉め切った車の中に放置しないでください。
- 本機では円形ディスクのみお使いいただけます。円形以外の特殊な形状(星型、ハート型など)をしたディスクを使用すると、本機の故障の原因となることがあります。

## お手入れ

### キャビネットの汚れは

柔らかい布で乾ぶきます。汚れがひどいときは、うすい中性洗剤溶液をしめらせた布でふいてください。シンナー、ベンジン、アルコールなどは表面の仕上げをいためますので使わないでください。

# 故障かな?と思ったら

サービス窓口にご相談になる前にもう一度チェックしてみてください。それでも具合が悪いときはお買い上げ店またはソニーサービス窓口にご相談ください。

症状	原因/処置
VOLUME + ボタンを押し続けても音量が小さすぎる。	→ AVLSスイッチが「LIMIT」になっている。「NORM」にする。(19ページ) → LINE OUT (OPTICAL)ジャックにヘッドホンをつないでいる。 Ω/REMOTEジャックにつなぐ。(12ページ)
音が出ない、または雑音が聞こえる。	→ プラグをしっかりと差し込む。(12ページ) → プラグの先が汚れている。乾いた柔らかい布でクリーニングする。
乾電池使用時の演奏時間が短い。	→ マンガン乾電池を使用している。アルカリ乾電池を使う。(24ページ) → すべて新しい単3形(LR6)アルカリ乾電池と取り換える。(24ページ)
充電式電池使用時の演奏時間が短い。	→ 何回か充電、放電(本体に入れ再生)を繰り返す。(23、24ページ)
▶IIボタンを押すと、「Lo batt」または「00」が表示される。演奏が始まらない。	→ 充電式電池が消耗している。充電式電池を充電する。(23ページ) → すべて新しい単3形(LR6)アルカリ乾電池と取り換える。(24ページ)
「Hi dc In」が表示される。	→ ACパワーアダプター、カーバッテリーコードは、「アクセサリ(付属品/別売り品)」に記載されているものを使う。(30ページ) → すべての電源をはずして、再びつなぎなおす。(12、23、24ページ)
演奏が始まらない。または、CDを入れても「no dISC」が表示される。	→ CDが汚れている、または大きな傷がある。CDをクリーニングする。大きな傷がある場合は、CDを取り換える。 → CDのラベル面を上にして入れる。(12ページ) → 結露している。CDを取り出して、そのまま数時間置く。 → 電池ふたをしっかりと閉める。(23ページ) → 充電式電池または乾電池を正しく入れる。(23、24ページ) → ACパワーアダプターをコンセントにしっかりと差し込む。(12ページ)
ボタンを押すと「Hold」が表示され、演奏が始まらない。	→ HOLD状態になっている。HOLDスイッチを矢印と反対の方向にスライドさせ、HOLD状態を解除する。(19ページ)
本体VOLUME+/-ボタンで音量が調節できない。	→ 接続ケーブルをつないでいる。つないだ機器側で音量を調節する。(21ページ)
デジタル録音時に曲番が正しく録音されない。	→ MDまたはDATなどの録音機器側で正しく入れなおす。(21ページ) → 録音機器側の取扱説明書を確認する。(21ページ)
充電が始まらない	→ ■/CHGボタンを押していない。停止状態で、■/CHGボタンを押す。(23ページ)

# 保証書とアフターサービス

## 保証書

- この製品には保証書が添付されていますので、お買い上げの際お買い上げ店でお受け取りください。
- 所定事項の記入および記載内容をお確かめのうえ、大切に保存してください。
- 保証期間は、お買い上げ日より1年間です。

## アフターサービス

調子が悪いときはまずチェックを

この説明書をもう一度ご覧になってお調べください。

それでも具合が悪いときはサービスへお買い上げ店、または添付の「ソニーご相談窓口のご案内」にあるお近くのソニーサービス窓口にご相談ください。

保証期間中の修理は

保証書の記載内容に基づいて修理させていただきます。詳しくは保証書をご覧ください。

保証期間経過後の修理は

修理によって機能が維持できる場合は、ご要望により有料修理させていただきます。

部品の保有期間について

当社では、ポータブルCDプレーヤーの補修用性能部品(製品の機能を維持するために必要な部品)を、製造打ち切り後最低8年間保有しています。この部品保有期間を修理可能の期間とさせていただきます。保有期間が経過した後も、故障箇所によっては修理可能な場合がありますので、お買い上げ店か、サービス窓口にご相談ください。

## ソニーワールドモデルお買い上げのお客様へ

海外での保証とアフターサービスについて

- 保証期間は、お買い上げ日より、日本国内では1年間、海外では90日間です。
- 海外での修理やアフターサービスについてご不明な点は、保証書に記載の海外ソニーサービス特約店にお問い合わせください。

# 主な仕様

## 型式

コンパクトディスクデジタルオーディオシステム

## 復号化 (D/A)

1 bitクォーツ時間軸制御

## 周波数特性\*

20Hz ~ 20,000Hz  $\pm 1$  dB

## 出力端子 (電源電圧4.5V時)

- ・ライン出力 (ステレオミニジャック) 1個  
最大出力レベル 0.7Vrms (47k $\Omega$ )  
推奨負荷インピーダンス 10 k $\Omega$ 以上
- ・ヘッドホン出力  
(ステレオミニジャック) 1個  
最大出力レベル 5mW+5mW  
(EIAJ/16  $\Omega$ )  
推奨負荷インピーダンス 16 $\Omega$
- ・光デジタル出力 (光ミニジャック) 1個  
最大出力レベル -21 ~ -15dBm  
発光波長 630 ~ 690nm

\* 日本電子機械工業会 (EIAJ) 規格による測定値です。

## 電源

- ・充電式ニカド電池NC-WMAA  
2本 (付属): DC 2.4V
- ・充電式ニッケル水素電池NH-WM2AA  
(別売り): DC 2.4V
- ・単3形(LR6)アルカリ乾電池2本 (別売り): DC 3.0V
- ・外部電源ジャック: 定格DC 4.5V  
ACパワーアダプター (付属) を接続して  
AC 100V電源から使用可能  
ワールドモデルはAC 100 ~ 240V電源から  
使用可能  
カーバッテリーコード (別売り) を接続して  
自動車バッテリーから使用可能

## 電池の持続時間\*

(水平に置き、振動のない状態で演奏した場合) 演奏時間は使用状況により異なります。

NC-WMAA2本 約12時間

(約4時間充電\*\*)

NH-WM2AA 約25時間

(約4時間充電\*\*)

ソニールカリ 約40時間

乾電池2本 LR6SG

\* 日本電子機械工業会 (EIAJ) の測定方法に基づいています。

\*\* 充電時間は充電式電池の使用状態により異なります。

## 動作温度

5°C ~ 35°C

## 本体寸法 (幅 × 高さ × 奥行き)

約131.5 × 22.5 × 141.4mm

最大突起部含まず、奥行きは傾斜部含まず

## 質量

本体: 約200g

本体使用時: 約318g (ディスク、リモコン付き  
ヘッドホン、充電式電池を含む)

本機の仕様および外観は、改良のため予告なく変更することがありますが、ご了承ください。



製品上のCEマークはEU加盟国で販売されるもののみ有効です。

その他

# アクセサリー (付属品 / 別売り品)

## 付属品

ACパワーアダプター(1)  
 充電式電池(2)  
 バッテリーキャリングケース(1)  
 リモコン付きヘッドホン(1)  
 キャリングケース(1)  
 ACプラグアダプター(1)\*  
 取扱説明書(1)  
 ソニーご相談窓口のご案内(1)  
 保証書(1)

\* ワールドモデルのみ付属

## 別売り品

	国内販売	海外販売
アクティブスピーカー	SRS-Z1 SRS-Z1000	SRS-Z1 SRS-Z1000
ヘッドホン	MDR-E868SP MDR-EX70SL	MDR-E848LP MDR-EX70LP
ACパワーアダプター	AC-E45L AC-E45MA	AC-E45HG
充電式電池	NH-WM2AA	NH-WM2AA
接続コード	RK-G129 RK-G136	RK-G129HG RK-G136HG
カーバッテリーコード	DCC-E245	DCC-E245
カーコネクティングパック	CPA-8	CPA-9
カーバッテリーコード付きカーコネクティングパック	CPA-83U	DCC-E26CP

	国内販売	海外販売
光デジタルケーブル	POC-5B POC-10B POC-15B POC-5AB POC-10AB POC-15AB	POC-5B POC-10B POC-15B POC-5AB POC-10AB POC-15AB

別売りのヘッドホンで付属のリモコンを使う場合は

ステレオミニプラグのものをお使いください。  
 マイクロプラグのものは使えません。

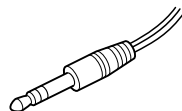

ステレオミニプラグ

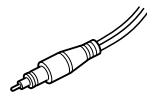

マイクロプラグ

国によって扱っているアクセサリーが違います。詳しくはお買い上げ店、サービス窓口、海外ソニーサービス特約店にご相談ください。

## Locating the controls

See the illustrations on pages 10 and 11.

- 1 19 Display**  
Displays the track number, elapsed playing time, remaining time/tracks, battery status, and play mode and functions you selected.
- 2 18 ◀◀ / ▶▶ (AMS\*1/search) buttons**  
Press once to find the beginning of the current/next tracks. Press repeatedly to find the beginning of the previous/succeeding tracks. Hold down to go backward/forward quickly.
- 3 22 PLAY MODE button**  
Selects various playback options: 1 (single), SHUF (shuffle) and PGM (program).
- 4 16 HOLD switch**  
Locks the control on your CD player to prevent accidental button presses.
- 5 OPEN switch**  
Slide to open the CD player lid.
- 6 23 RPEAT/ENTER button**  
Turns on the repeat play mode. Also press to select tracks during PGM play.
- 7 25 SOUND button**  
Selects sound mode: BASS ■ and BASS ■■■.
- 8 18 ▶|| (play/pause) button**  
Press to start play. Press again to pause play.
- 9 17 ■ (stop)/CHG (charge) button**  
Press to stop play. Also press to start charging.
- 10 EXT BATT (external battery)/ DC IN 4.5 V jack (external power input jack)**  
Connects to the AC power adaptor.
- 11 LINE OUT (OPTICAL) jack**  
Connects to the stereo system.
- 12 ◯/REMOTE jack**  
Connects to the earphones with remote control.
- 13 21 VOLUME +/- buttons**  
Press to adjust the volume.
- 14 Battery compartment**  
Insert the rechargeable batteries by matching the ⊕ to the diagram in the battery compartment. To charge the rechargeable batteries, connect the AC power adaptor and press ■/CHG.
- 15 AVLS\*2 switch**  
Set to "LIMIT" when you want to keep down the maximum volume to protect your hearing.
- 18 Jog lever**  
▶||: play/pause  
◀◀ / ▶▶: AMS/search
- 20 LIGHT button**  
Press to illuminate the display on the remote control for about 5 seconds when using the player on the rechargeable batteries or alkaline batteries.
- 24 Clip**  
You can turn and change the angle of the clip.
- 26 DISPLAY button**  
Press to display the remaining time/tracks.

\*1 Automatic Music Sensor

\*2 Automatic Volume Limiter System

## Troubleshooting

Should any problem persist after you have checked these symptoms, consult your nearest Sony dealer.

Symptom	Cause and/or corrective actions
The volume does not increase even if you press the VOLUME + button repeatedly.	<ul style="list-style-type: none"><li>→ Set the AVLS switch to "NORM."</li><li>→ The earphones are connected to the LINE OUT (OPTICAL) jack. Connect them to the /REMOTE jack.</li></ul>
No sound, or noise is heard.	<ul style="list-style-type: none"><li>→ Connect the plugs firmly.</li><li>→ Plugs are dirty. Clean the plugs with a dry soft cloth periodically.</li></ul>
The playing time is too short when powered with the dry batteries.	<ul style="list-style-type: none"><li>→ Check that you are using alkaline batteries and not manganese batteries.</li><li>→ Replace the batteries with new LR6 (size AA) alkaline batteries.</li></ul>
The playing time is too short when powered with the rechargeable batteries.	<ul style="list-style-type: none"><li>→ Charge and discharge the rechargeable batteries several times.</li></ul>
When you press <b>▶II</b> , "Lo batt" or "00" appears in the display. The CD does not play.	<ul style="list-style-type: none"><li>→ The rechargeable batteries are used up completely. Charge the batteries.</li><li>→ The dry batteries are used up. Replace them with new LR6 (size AA) alkaline batteries.</li></ul>
"Hi dc In" appears in the display.	<ul style="list-style-type: none"><li>→ Use only the supplied AC power adaptor or recommended AC power adaptor.</li><li>→ Use only the recommended car battery cord.</li><li>→ Remove all power sources, then insert the batteries or connect the AC power adaptor again.</li></ul>
The CD does not play, or "no DISC" appears in the display when a CD is placed in the CD player.	<ul style="list-style-type: none"><li>→ The CD is dirty or defective.</li><li>→ Check that the CD is inserted with the label side up.</li><li>→ Moisture condensation has occurred. Leave the CD player aside for several hours until the moisture evaporates.</li><li>→ Close the lid of the battery compartment firmly.</li><li>→ Make sure the batteries are inserted correctly.</li><li>→ Connect the AC power adaptor to an AC outlet securely.</li></ul>
"Hold" appears in the display when you press a button, and the CD does not play.	<ul style="list-style-type: none"><li>→ The buttons are locked. Slide the HOLD switch back.</li></ul>
Cannot adjust the volume with the VOLUME +/- buttons on the CD player.	<ul style="list-style-type: none"><li>→ The CD player is connected to an audio device. Adjust the volume using the volume control on the connected device.</li></ul>



Symptom	Cause and/or corrective actions
During recording with optical digital connection, the track number cannot be recorded correctly.	<ul style="list-style-type: none"><li>→ Record the track number again using the MiniDisc recorder, DAT recorder, etc.</li><li>→ See the instruction manual that comes with the recording device.</li></ul>
The CD player does not start charging.	<ul style="list-style-type: none"><li>→ During stop, press ■/CHG.</li></ul>

ソニー株式会社 〒141-0001 東京都品川区北品川6-7-35

お問い合わせはお客様ご相談センターへ

●東京(03)5448-3311 ●名古屋(052)232-2611 ●大阪(06)6539-5111

Sony  line <http://www.world.sony.com/>

「Sony online」は、インターネット上のソニーのエレクトロニクスとエンターテインメントのホームページです。

Printed in Malaysia