

Specifications

	KV-2199M5T	Note
Power requirements	110 – 240 V AC, 50/60 Hz	
Power consumption (W)	Indicated on the rear of the TV	
Television system	B/G	
Color system	PAL, PAL 60, SECAM, NTSC4.43, NTSC3.58 (AV IN)	
Channel coverage B/G	VHF: E2 to E12/UHF: E21 to E69/CATV: S01 to S03, S1 to S41	
Audio output (speaker)	3 W + 3 W	
Inputs	<ul style="list-style-type: none"> ⌋ (antenna): 75 ohms external terminal ⊞ (video input) jacks: phono jacks ⊞ (video): 1 Vp-p, 75 ohms ♪ (audio): 500 mVrms, high impedance 	
Outputs	<ul style="list-style-type: none"> ⌋ (earphone jack): mini jack ⊞ (monitor output) jacks: phono jacks ⊞ (video): 1 Vp-p, 75 ohms ♪ (audio): 500 mVrms 	
Picture tube	21 in.	
Tube size (cm)	54	Measured diagonally
Screen size (cm)	51	Measured diagonally
Dimensions (w/h/d, mm)	610 × 470 × 474	
Mass (kg)	22	

Design and specifications are subject to change without notice.

Trinitron® Color TV

Operating Instructions _____ **GB**

Mode d'emploi _____ **FR**

دفتريه راهنما _____ **PR**

تعليمات التشغيل _____ **AR**

KV-2199M5T

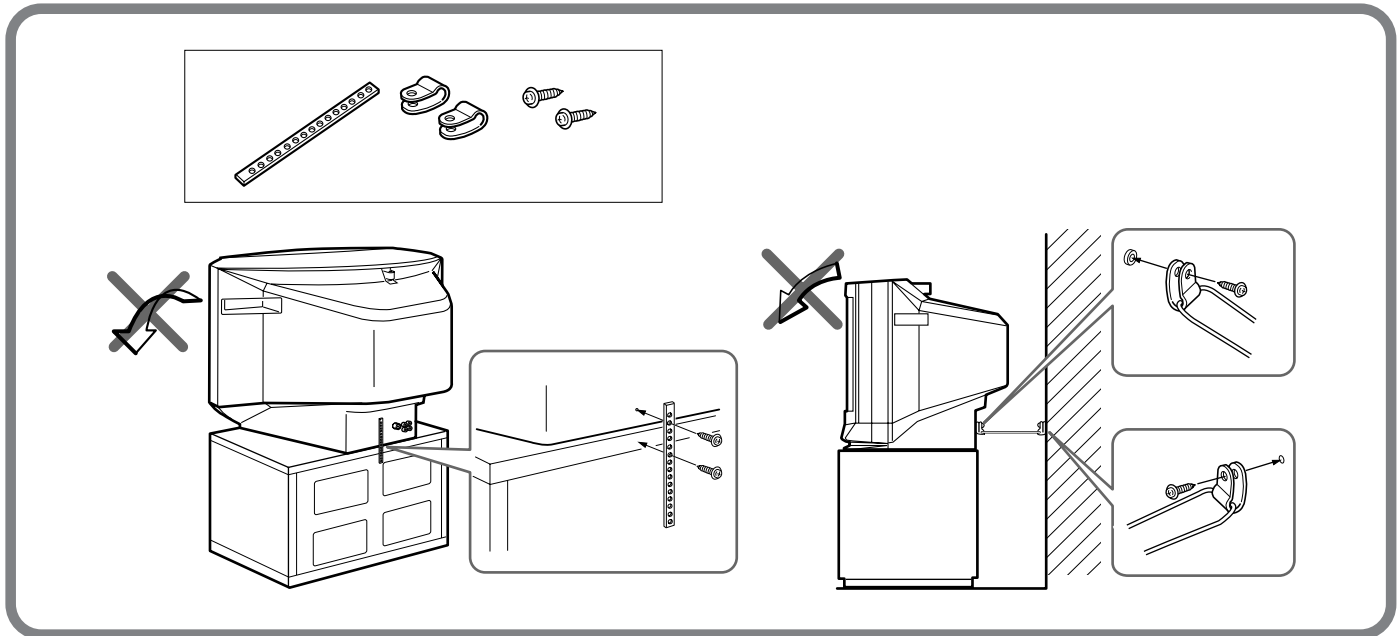
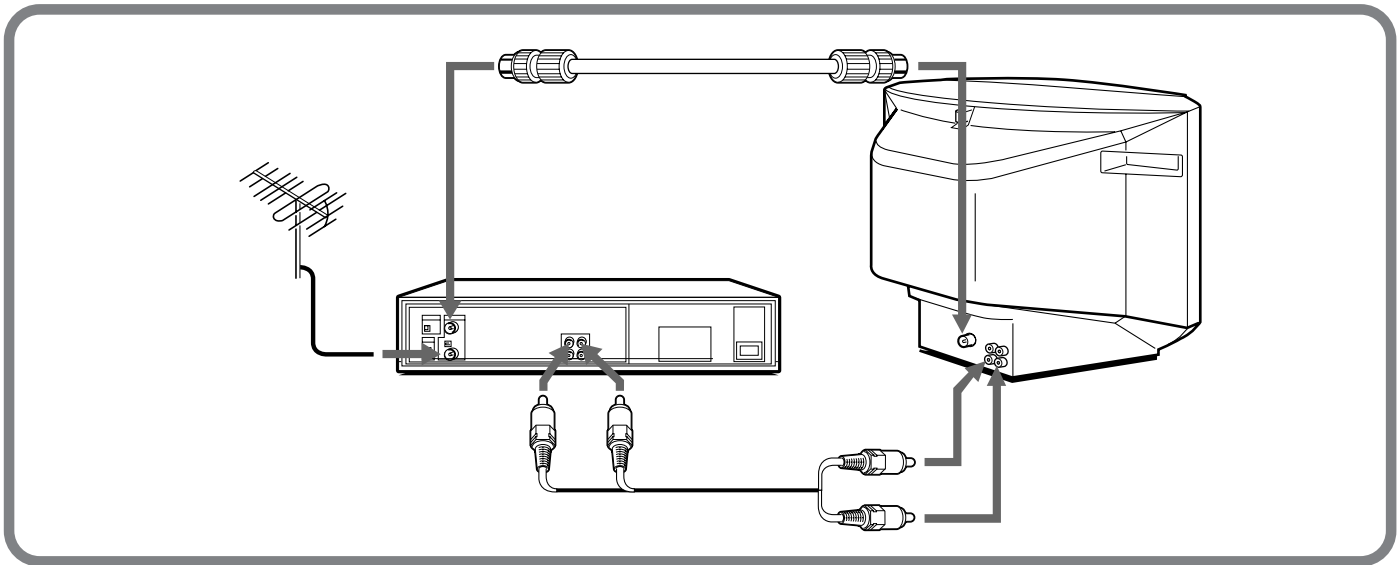
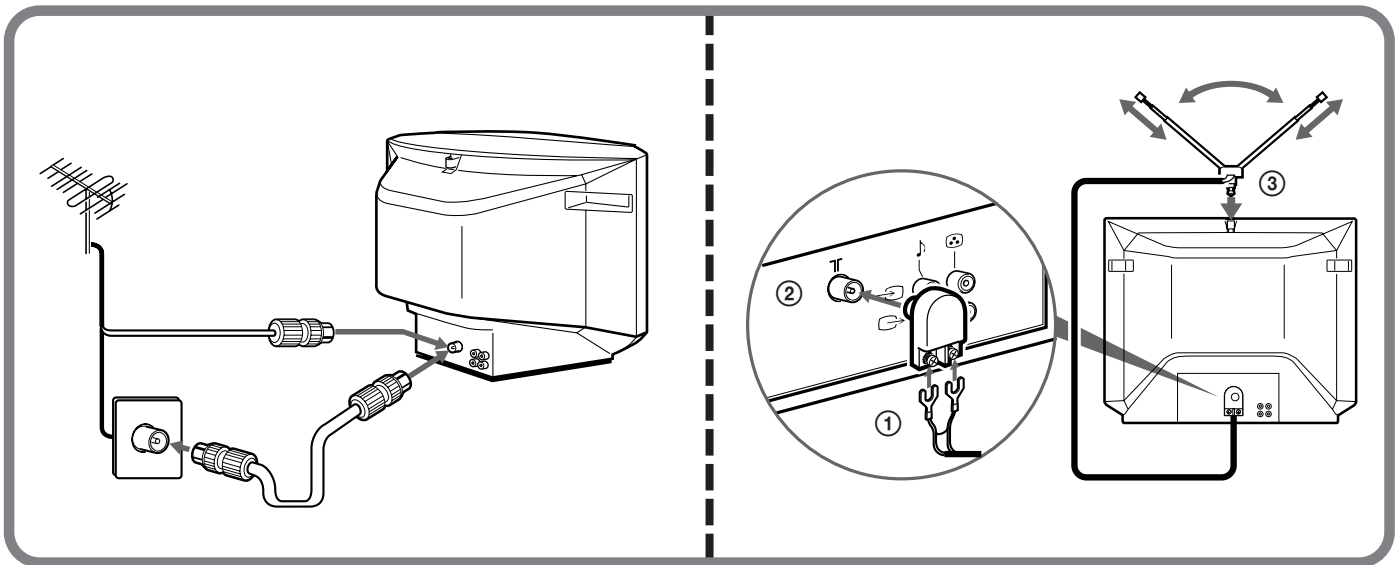

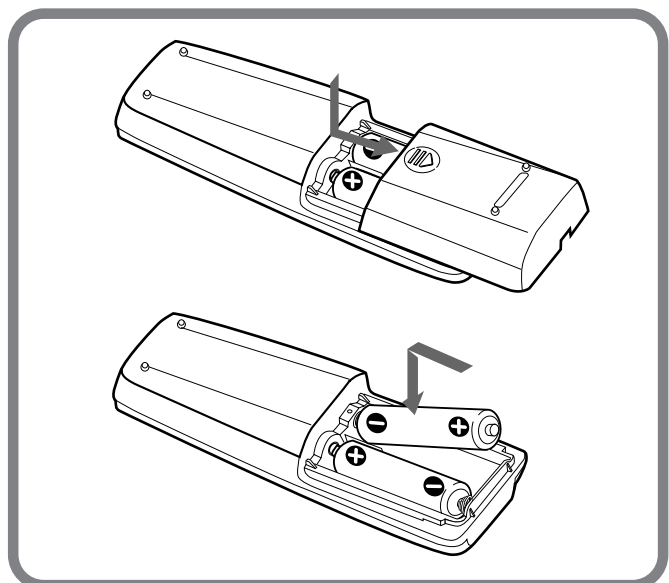
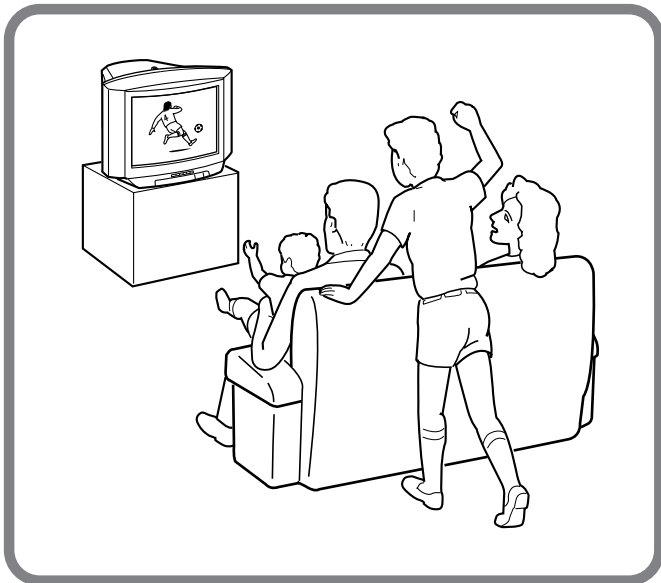
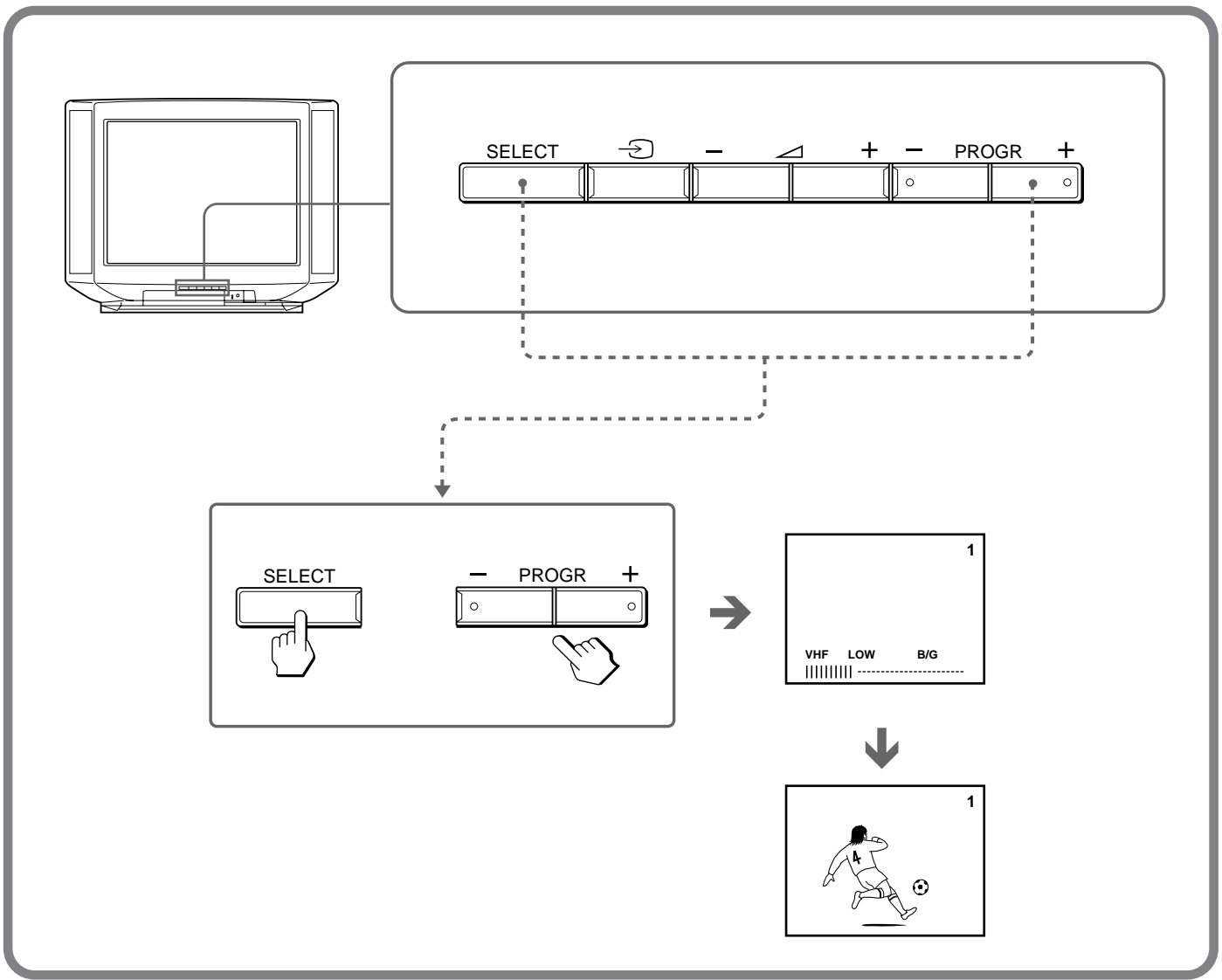

Connections

Connecting a VHF antenna or a combination VHF/UHF antenna — 75-ohm coaxial cable (round)

Attach an optional IEC antenna connector to the 75-ohm coaxial cable. Plug the connector into the Υ (antenna) socket at the rear of the TV.

Rear of TV

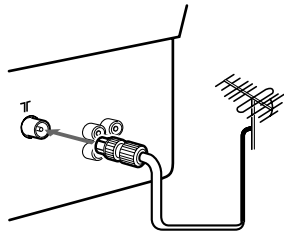

or

Rear of TV

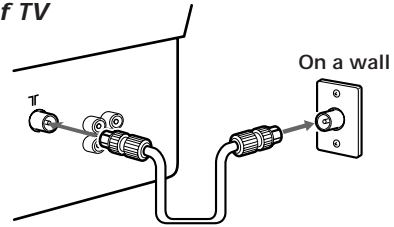

Connecting an indoor antenna

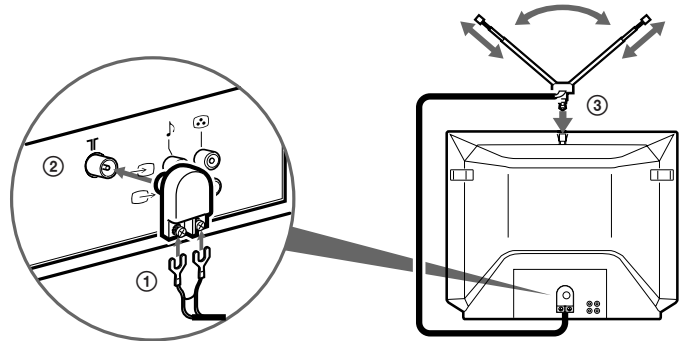

Note

- You are advised to use an outdoor antenna for better reception.

Connecting optional equipment

You can connect optional audio/video equipment to your TV such as a VCR, multi disc player, camcorder, video game or stereo system.

Connecting video equipment using the \rightarrow (video input) jacks

Front of TV

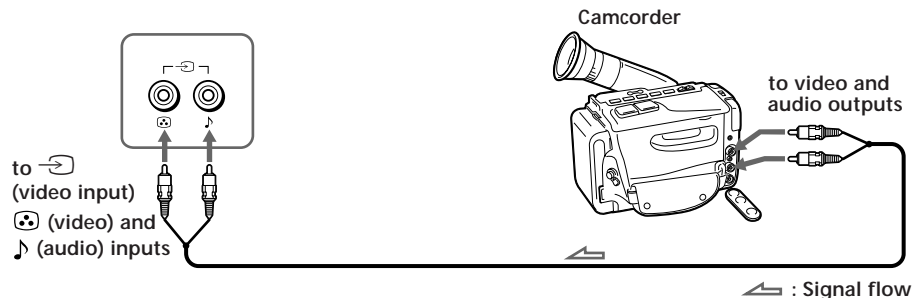

Rear of TV

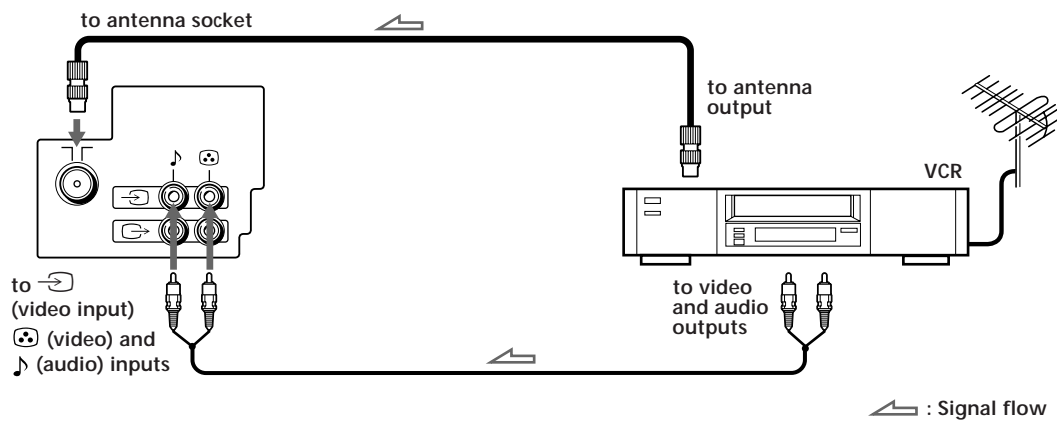

When connecting video equipment to the  (video input) jack

Do not connect video equipment to the  (video input) jacks at the front and the rear of your TV simultaneously; otherwise the picture will not be displayed properly on the screen.

Connecting audio/video equipment using the  (monitor output) jack

GB

Rear of TV

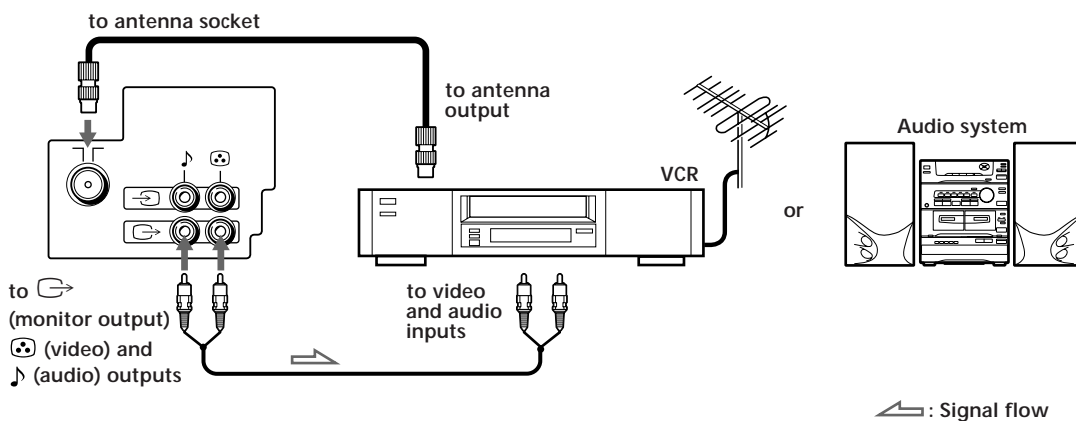

When recording through the  (monitor output) jack

Do not change the channel or video input while recording with a VCR; otherwise the channel or video input you are recording also will be changed.

Presetting channels

You can preset up to 100 TV channels in numerical sequence from program position 1 using the buttons on the remote commander or the TV.

You can preset TV channels quickly, automatically or manually.

Remote commander

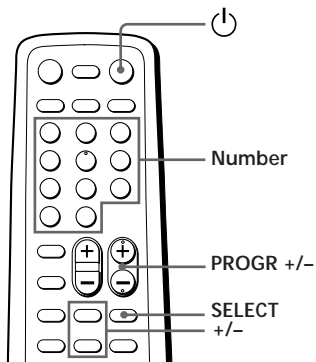

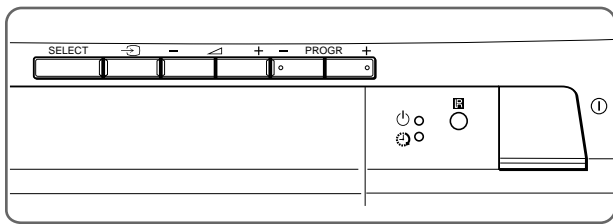

Front of TV

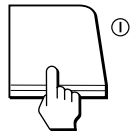

Quick channel presetting

1 Press ① to turn on the TV.



When the TV is turned on in standby mode, press  on the remote commander.

2 Press **SELECT** and **PROGR +** on the TV simultaneously for one to two seconds.

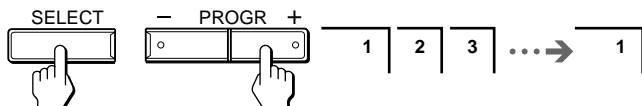

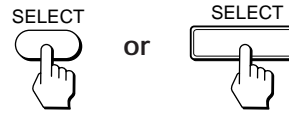

Presetting channels automatically

1 Press **SELECT** on the remote commander or the TV until "AUTO PROGRAM" appears on the screen.

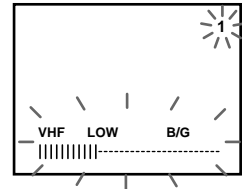
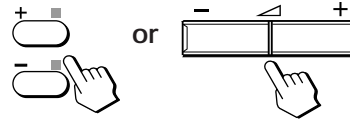

2 Press **+/-** on the remote commander or  **+/-** on the TV.



3 Press **+/-** on the remote commander or  **+/-** on the TV again.

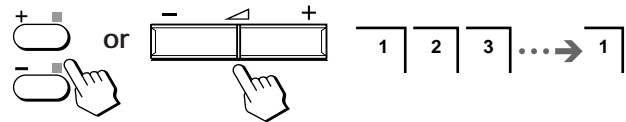

To start presetting channels automatically from the specified program position

Press **PROGR +/-** or number buttons on the remote commander or **PROGR +/-** on the TV until the required program position appears on the screen after step 2 of "Presetting channels automatically."

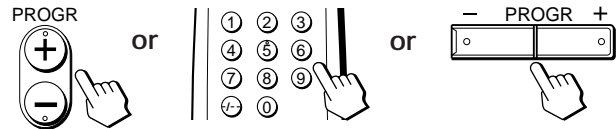

Presetting channels manually

- 1 Press **SELECT** on the remote commander or the TV until **"MANUAL PROGRAM"** appears on the screen.

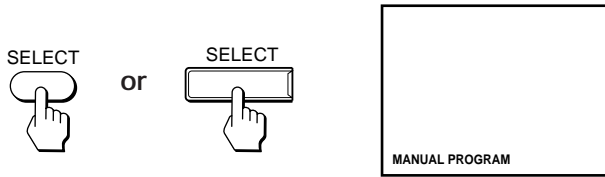

- 2 Press **+/-** on the remote commander or **+/-** on the TV.

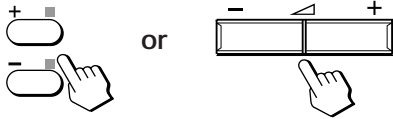

- 3 Press **PROGR +/-** or number buttons on the remote commander or **PROGR +/-** on the TV until the required program position appears on the screen.

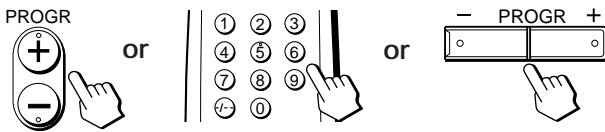

- 4 Press **+/-** on the remote commander or **+/-** on the TV until the required channel picture appears on the screen.

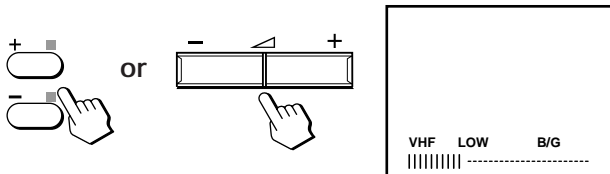

- 5 Press **SELECT** on the remote commander or the TV.

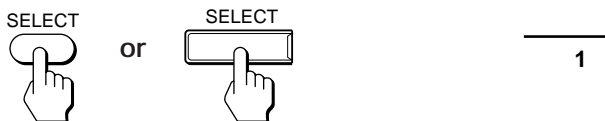

Disabling program positions

- 1 Press **PROGR +/-** or number buttons on the remote commander or **PROGR +/-** on the TV until the unused or unwanted program position appears on the screen.
- 2 Press **SELECT** on the remote commander or the TV until **"MANUAL PROGRAM"** appears on the screen.
- 3 Press **+/-** on the remote commander or **+/-** on the TV.
- 4 Press **PIC MODE** on the remote commander.
- 5 Press **SELECT** on the remote commander or the TV.

To preset the disabled program position again
Preset the channel quickly, automatically or manually.

Watching the TV

1 Press ① to turn on the TV.

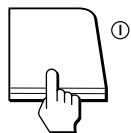

When the TV is turned on in standby mode, press  on the remote commander.

2 Select the TV program you want to watch.

To select a program position directly

Press the number button.

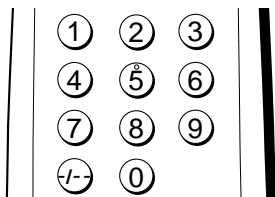

To select a two-digit program position, press “-/-” before the number buttons.

For example: to select program position 25, press “-/-,” and then “2” and “5.”



To scan through program positions

Press **PROGR +/-** until the program position you want appears.



3 Press +/- to adjust the volume.



Turning off the TV

To turn off the TV temporarily

Press  on the remote commander. The  indicator on the TV lights up.

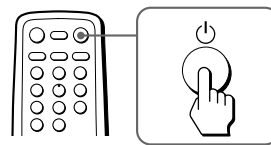



To turn off the TV completely

Press ① on the TV.

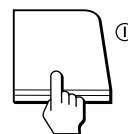
If the power on the TV is turned off in standby mode, the  indicator on the TV may remain alight for a while.



Watching the video input

Press  .

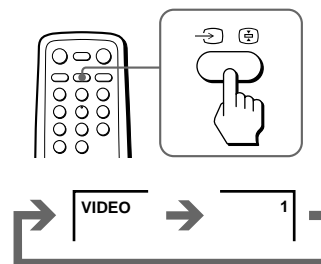

To watch TV

Press .

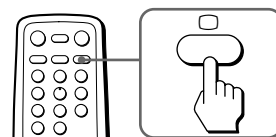

Muting the sound

Press .

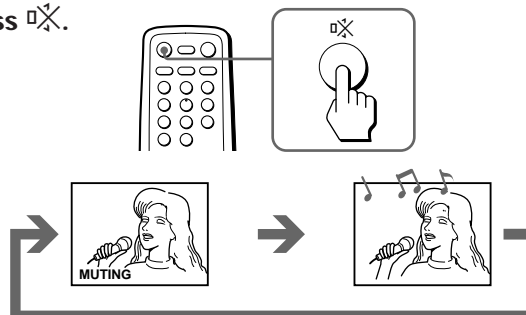

Displaying on-screen information

Press **i** **?**.

The program position, local system, and TV settings are displayed on the screen.

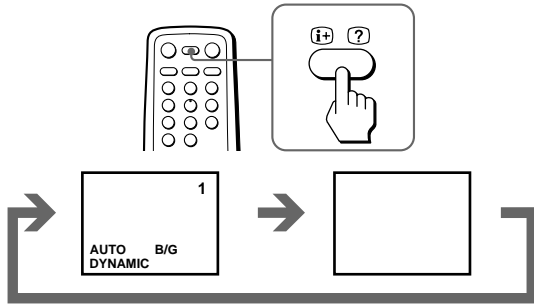

Setting the Wake Up Timer

You can set the TV automatically turned on as you program.

- 1 Press **⌚** **i** repeatedly to set the timer. The on-screen display appears and the **⌚** indicator on the TV lights up.

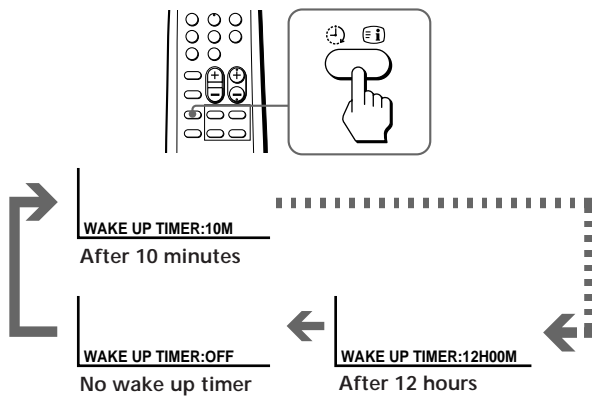

- 2 If you want a particular TV program or video input to be displayed using the Wake Up Timer, select the TV program or video input.
- 3 Press **⏻** on the remote commander or set the Sleep Timer to turn off the TV in standby mode.

To cancel the Wake Up Timer, press **⌚** **i** repeatedly until “WAKE UP TIMER: OFF” appears, or turn off the main power of the TV.

Notes

- The Wake Up Timer starts immediately after the on-screen display disappears.
- The last TV program position or video input just before the TV turns into standby mode will appear when the TV is turned on using the Wake Up Timer.

- If no buttons or controls are pressed for more than two hours after the TV is turned on using the Wake Up Timer, the TV automatically turns into standby mode. If you want to continue watching the TV, press any button or control on the TV or remote commander.

Setting the Sleep Timer

You can set the TV automatically turned off as you program.

Press **⌚** **⊗**.

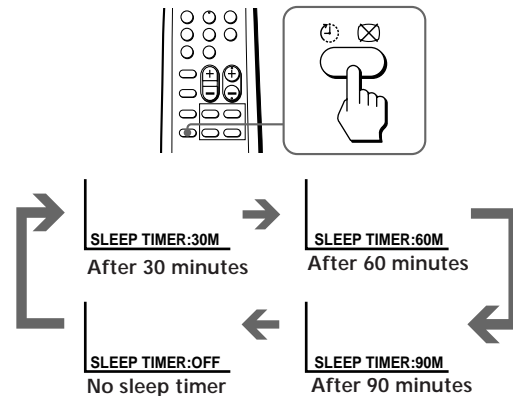

To cancel the Sleep Timer, press **⌚** **⊗** repeatedly until “SLEEP TIMER: OFF” appears, or turn off the TV.

Changing the on-screen display language

You can use buttons on the remote commander or the TV to change the on-screen display language.

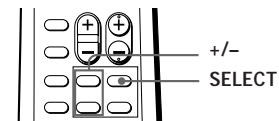

- 1 Press **SELECT** until the screen appears as follows:



- 2 Press **+/-** to select “عربي”.

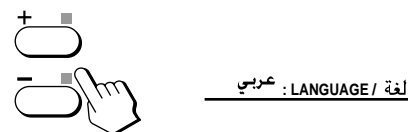

Note

- You can also use **SELECT** and **+/-** on the TV to select the on-screen display language.

Adjusting the picture

Note on the SOUND MODE button

- The sound mode feature is unavailable for your TV. Thus, the SOUND MODE button on the remote commander is not used for your TV.

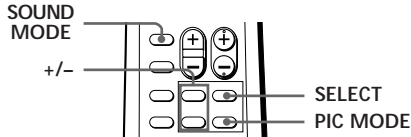

Selecting the picture mode

Press PIC MODE until the mode you want appears.

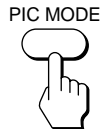

Each time you press PIC MODE, the screen changes as follows:

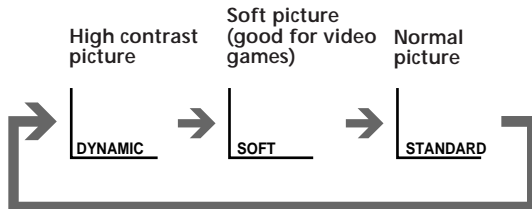

Note

- If you change the picture mode after the following adjustments, the adjustment changes in accordance with the picture mode.

Adjusting the picture setting

1 Press SELECT until the item you want to adjust appears.



Each time you press SELECT, the screen changes as follows:

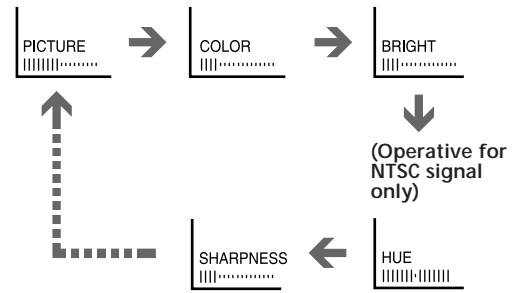

2 Press +/- to adjust the item.

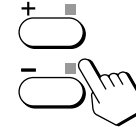

3 To adjust other items, repeat steps 1 and 2.

Note

- You can also use SELECT and +/- on the TV to adjust the picture setting.

Front of TV



If the picture color is abnormal when receiving programs through the Υ (antenna) terminal

Change the "COLOR SYSTEM" setting or adjust the "COLOR" level in the on-screen display until the color becomes normal.

If the picture is abnormal when receiving programs through the \rightarrow (video input) jack

Change the "COLOR SYSTEM" setting or adjust the "COLOR" level in the on-screen display until the color becomes normal.

Note

- Normally set "COLOR SYSTEM" to "AUTO."

Viewing Teletext

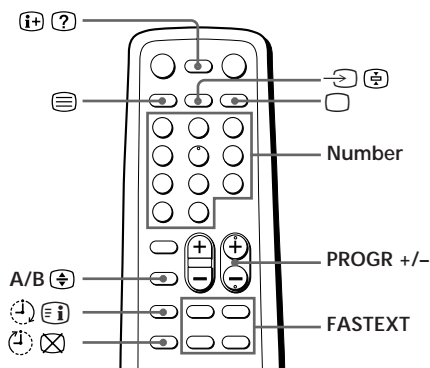

Holding a Teletext page

Press → (i+).

The symbol “(i+)” appears at the top left corner of the screen.

To resume normal Teletext operation, press → (i+) again or (menu).

Using FASTEXT

This feature allows you to quickly access a Teletext page that uses FASTEXT. When a FASTEXT program is broadcasted, the colored menus appear at the bottom of the screen. The colors of the menus correspond to the red (+), green (SELECT), yellow (-), and blue (PIC MODE) color-coded buttons on the remote commander.

To access a FASTEXT menu, press the color-coded button on the remote commander that corresponds to the colored menu which appears at the bottom of the screen. The menu page appears on the screen after several seconds.

Displaying Teletext

1 Select a TV channel which carries the Teletext broadcast you want to watch.

2 Press (menu) to display the Teletext. A Teletext page (normally the index page) appears on the screen. If there is no Teletext broadcast, 100 appears at the top left corner of the screen.

To turn off Teletext, press (power).

Checking the contents of a Teletext service

Press (i+ ?) to display an overview of the Teletext contents and page numbers.

Selecting a Teletext page

Press the number buttons to enter the three-digit page number of the Teletext page you want.

If you make a mistake, enter the correct page number again.

To access the next or previous page, press PROGR +/- . You can also access a Teletext page of any page numbers that appear in the colored column at the bottom of the screen using the corresponding color-coded button on the remote commander.

Revealing concealed information

Press (i+ ?).

To conceal the information, press (i+ ?) again.

Enlarging the Teletext display

Press A/B (+/-).

Each time you press A/B (+/-), the Teletext display changes as follows:

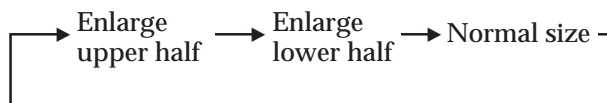

Superimposing a Teletext page on the TV picture

Press (menu).

Each time you press (menu), the screen changes as follows:



Waiting for a Teletext page while watching a TV program

- 1 Enter the page number of the Teletext you want to refer, then press (i+ ?).
- 2 When the page number appears on the screen, press (menu) to turn on the Teletext.

Troubleshooting

If you have any problems, read this manual again and check the countermeasure for each of the symptoms listed below.

If the problem persists after trying the methods below, contact your nearest authorized service center or dealer.

Snowy picture Noisy sound

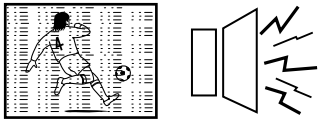

- Check the antenna.
- Check the antenna connection on the TV and on the wall.

Dotted lines or stripes



- This may be caused by local interference (e.g. cars, neon signs and hair dryers). Adjust the antenna for minimum interference.

Double images or "ghosts"



- This may be caused by reflections from nearby mountains or buildings. A highly directional antenna may improve the picture.

No picture No sound

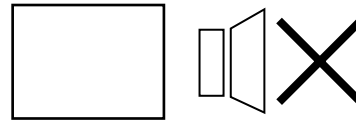

- Press or .
- Check the antenna connection.
- Check the VCR connections.
- Check the power cord connection.
- Check the standby mode.

Good picture No sound

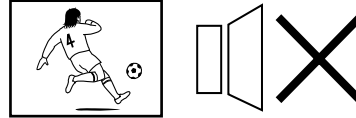

- Press +.
- Press .

No color



- Adjust the COLOR level in the on-screen display.
- Check the COLOR SYSTEM setting.

TV cabinet creaks

- Even if the picture or the sound is normal, changes in the room temperature sometimes make the TV cabinet expand or contract, making a noise. This does not indicate a malfunction.

Note on the remote commander

- The supplied remote commander is used on several models of the TV. If you do not find instructions for some controls that are on the remote commander, that means your TV does not employ the features of those controls, e.g. and SOUND MODE.

Notes

- When you turn on the TV, you may hear the "boon" sound that is caused by the demagnetization of the TV. This does not indicate a malfunction.
- The picture color may become abnormal if you change the direction of your TV. To obtain the normal picture color, press on the TV to turn off the TV for five minutes and then turn it on again.
- Design and specifications are subject to change without notice.
- All contents in the instruction manual are subject to change without notice.

WARNING

Do not install the appliance in a confined space, such as a bookcase or built-in cabinet.

Raccordement

Raccordez une antenne VHF ou une antenne combinée VHF/UHF — câble coaxial de 75 ohms (rond)

Branchez un connecteur d'antenne IEC optionnel au câble coaxial de 75 ohms. Introduisez le connecteur dans la prise Υ (d'antenne) à l'arrière du téléviseur.

Arrière du téléviseur

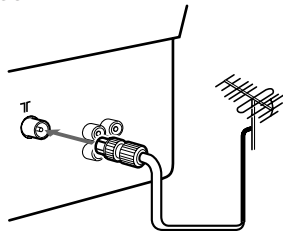

ou

Arrière du téléviseur

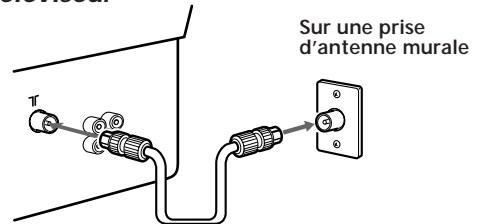

Raccordement d'une antenne intérieure

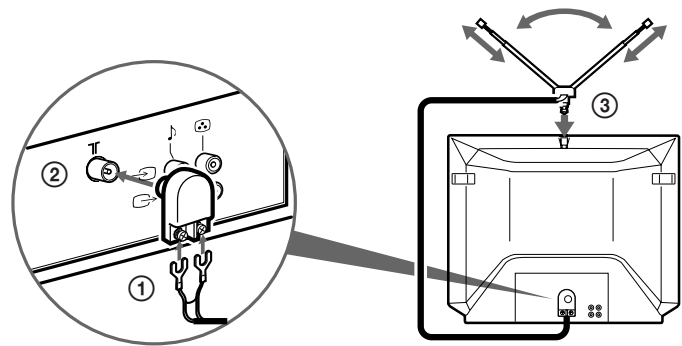

Remarque

- Pour une qualité de réception optimale, nous vous conseillons d'utiliser une antenne extérieure.

Raccordement d'autres appareils

Vous pouvez raccorder un appareil audio/vidéo optionnel comme un magnétophone, un lecteur multidisque, un caméscope, une console de jeux vidéo ou chaîne stéréo.

Raccordement d'un équipement vidéo au moyen de la prise \rightarrow (entrée vidéo)

Avant du téléviseur

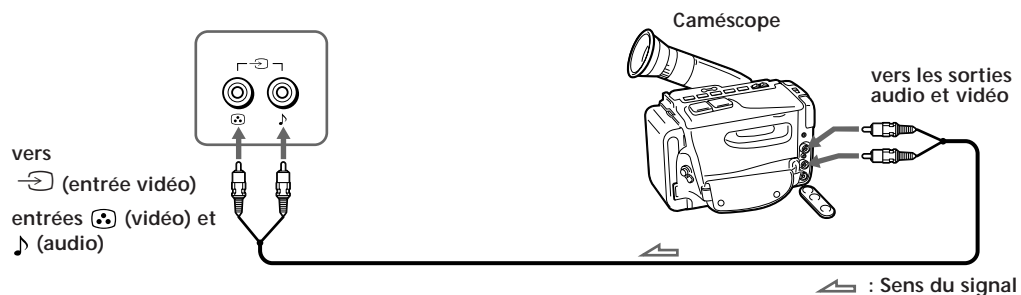

Arrière du téléviseur

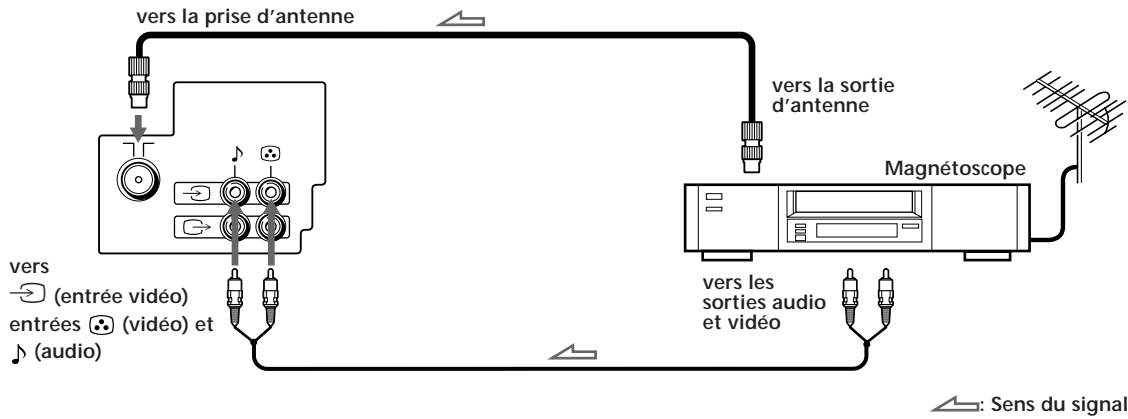

Lors du raccordement d'un équipement vidéo à la prise (entrée vidéo)

Ne raccordez pas simultanément un équipement vidéo aux prises  (entrée vidéo) situées à l'avant et à l'arrière de votre téléviseur, sinon l'image ne sera pas affichée correctement à l'écran.

Raccordement de l'équipement audio/vidéo au moyen de la prise (sortie moniteur)

Arrière du téléviseur

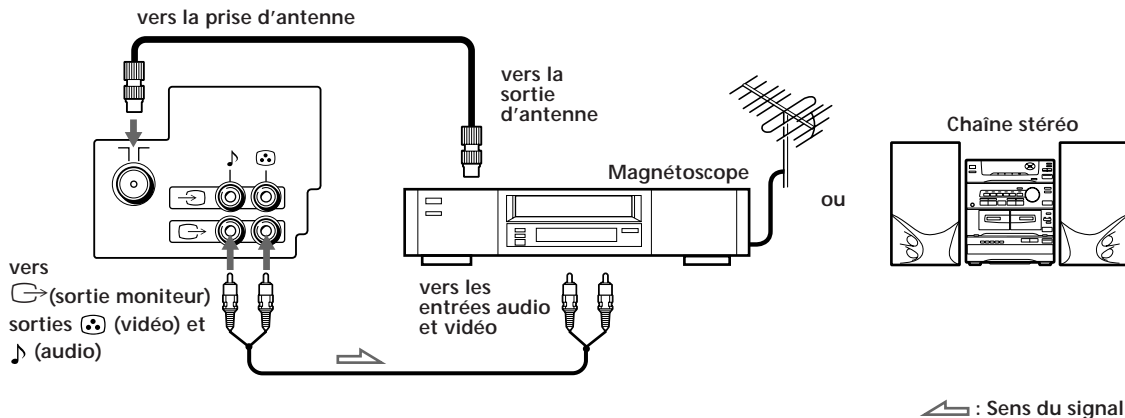

Lors du raccordement par le biais de la prise (sortie moniteur)

Ne changez pas la chaîne ou l'entrée vidéo pendant que vous effectuez un enregistrement avec un magnétoscope, car la chaîne ou l'entrée vidéo que vous êtes en train d'enregistrer changera également.

FR

Présélection des chaînes

Vous pouvez présélectionner jusqu'à 100 chaînes de télévision dans l'ordre numérique à partir de la position de programmation 1 à l'aide des touches de la télécommande ou du téléviseur.

Vous pouvez présélectionner des chaînes télévisées suivant une procédure rapide, automatique ou manuelle.

Télécommande

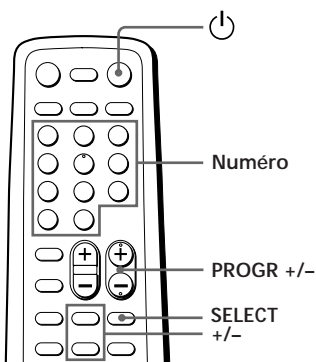

Avant du téléviseur

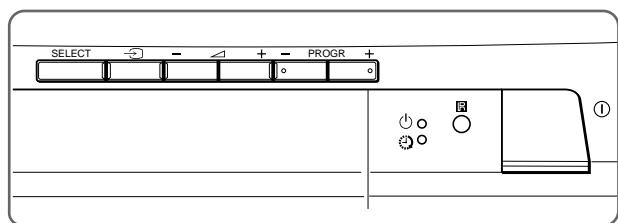

Présélection rapide des chaînes de télévision

- 1 Appuyez sur la touche ① pour mettre le téléviseur sous tension.

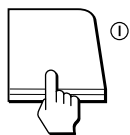

Lorsque le téléviseur est mis sous tension en mode de veille, appuyez sur la touche ① de la télécommande.

- 2 Appuyez simultanément sur les touches SELECT et PROGR + du téléviseur pendant une ou deux secondes.

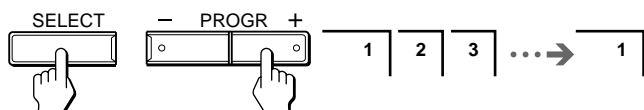

Présélection automatique des chaînes

- 1 Appuyez sur la touche SELECT de la télécommande ou du téléviseur jusqu'à ce que l'indication "AUTO PROGRAM" apparaisse sur l'écran.



ou

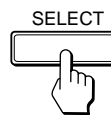

- 2 Appuyez sur la touche +/- de la télécommande ou +/- du téléviseur.

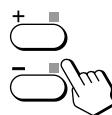

ou

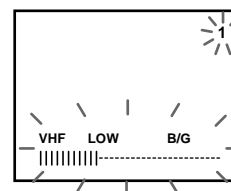
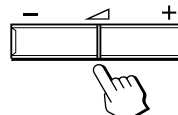

- 3 Appuyez de nouveau sur +/- de la télécommande ou +/- du téléviseur.

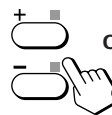

ou

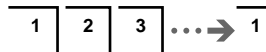
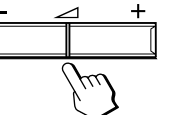

Pour lancer la présélection automatique des chaînes à partir de la position de programmation spécifiée.

Appuyez sur la touche PROGR +/- ou sur les touches numériques de la télécommande ou sur la touche PROGR +/- du téléviseur jusqu'à ce que la position de programmation voulue apparaisse sur l'écran après l'étape 2 "Présélection automatique des chaînes."

PROGR

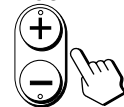

ou

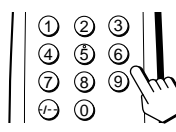

ou

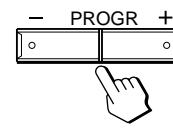

Préselection manuelle des chaînes

- 1 Appuyez sur la touche SELECT de la télécommande ou du téléviseur jusqu'à ce que l'indication "MANUAL PROGRAM" apparaisse sur l'écran.

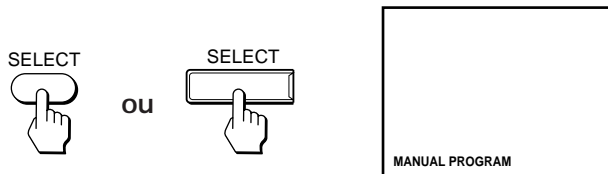

- 2 Appuyez sur la touche +/- de la télécommande ou \triangle +/- du téléviseur.



- 3 Appuyez sur la touche PROGR +/- ou sur les touches numériques de la télécommande ou sur la touche PROGR +/- du téléviseur jusqu'à ce que la position de programmation voulue apparaisse sur l'écran.

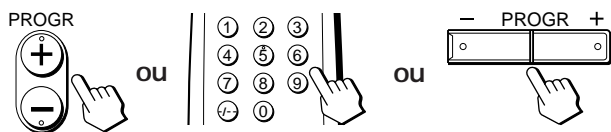

- 4 Appuyez sur la touche +/- de la télécommande ou \triangle +/- du téléviseur jusqu'à ce que l'image de la chaîne voulue apparaisse sur l'écran.

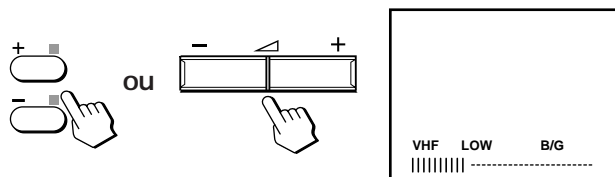

- 5 Appuyez sur la touche SELECT de la télécommande ou du téléviseur.

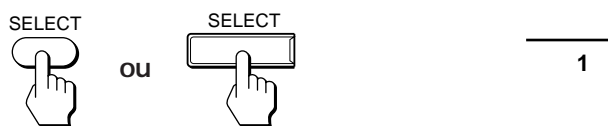

Désactivation de positions de programmation

- 1 Appuyez sur la touche PROGR +/- ou sur les touches numériques de la télécommande ou sur la touche PROGR +/- du téléviseur jusqu'à ce que la position de programmation inutilisée ou indésirable apparaisse sur l'écran.
- 2 Appuyez sur la touche SELECT de la télécommande ou du téléviseur jusqu'à ce que l'indication "MANUAL PROGRAM" apparaisse sur l'écran.
- 3 Appuyez sur la touche +/- de la télécommande ou \triangle +/- du téléviseur.
- 4 Appuyez sur la touche PIC MODE de la télécommande.
- 5 Appuyez sur la touche SELECT de la télécommande ou du téléviseur.

Pour présélectionner à nouveau une position de programmation désactivée

Présélectionnez la chaîne suivant la procédure rapide, automatique ou manuelle.

Regarder la télévision

- 1 Appuyez sur la touche  pour mettre le téléviseur sous tension.

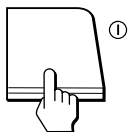

Lorsque le téléviseur est sous tension en mode de veille, appuyez sur la touche  de la télécommande.

- 2 Sélectionnez la chaîne télévisée que vous voulez regarder.

Pour sélectionner directement une position de programmation

Appuyez sur la touche numérique.

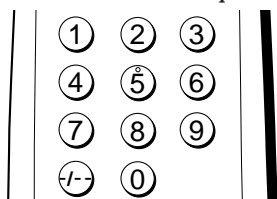

Pour sélectionner une chaîne à deux chiffres, appuyez sur “-/-” avant d’appuyer sur les touches numériques.

Par exemple: pour sélectionner la chaîne 25, appuyez sur “-/-,” et ensuite sur “2” et sur “5.”



Pour explorer les chaînes

Appuyez sur PROGR +/- jusqu’à ce que la chaîne voulue apparaisse.





- 3 Appuyez sur  +/- pour régler le volume.





Mise hors tension du téléviseur

Pour mettre le téléviseur temporairement hors tension

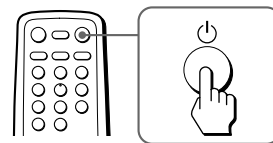
Appuyez sur la touche  de la télécommande. Le témoin  sur le téléviseur s’allume.



Pour mettre le téléviseur complètement hors tension

Appuyez sur la touche  du téléviseur. Si le téléviseur est mis hors tension alors qu’il est en mode de veille, l’indicateur  du téléviseur peut rester allumé pendant un certain temps.

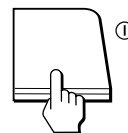

Visionner des enregistrements vidéo

Appuyez sur  .

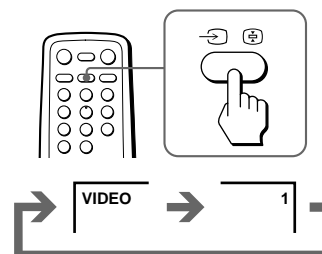

Pour regarder la télévision

Appuyez sur .

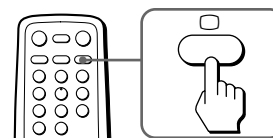

Pour couper le son

Appuyez sur .

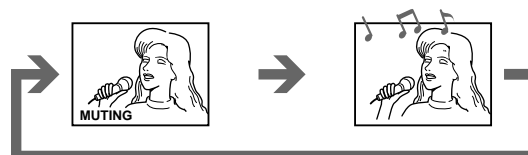
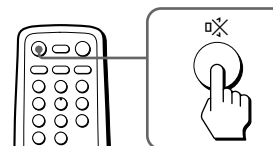

Affichage d'informations à l'écran

Appuyez sur .

La position de programmation, le système local et les réglages du téléviseur sont affichés à l'écran.

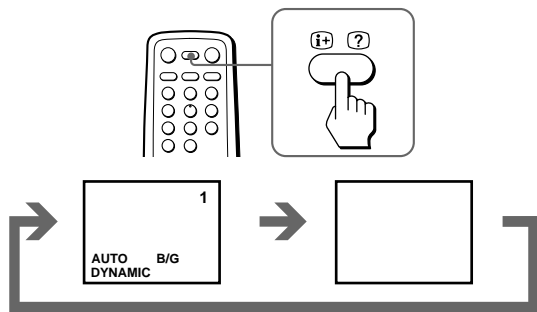

Réglage du programmeur d'éveil

Vous pouvez programmer le téléviseur pour qu'il se mette automatiquement sous tension.

- 1 Appuyez plusieurs fois de suite sur pour régler le programmeur. Le menu d'affichage apparaît à l'écran et l'indicateur du téléviseur s'allume.

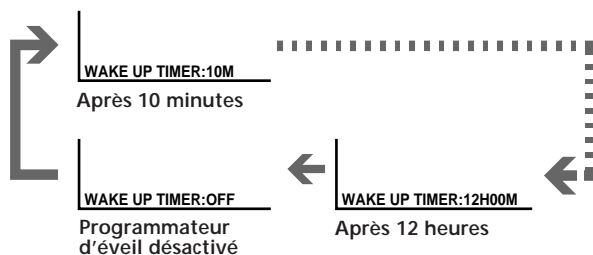
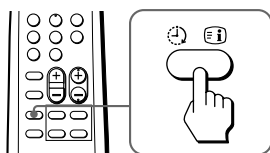

- 2 Si vous souhaitez qu'une émission télévisée ou une entrée vidéo soit affichée par le programmeur d'éveil, sélectionnez l'émission télévisée ou l'entrée vidéo voulue.

- 3 Appuyez sur la touche de la télécommande ou réglez le programmeur d'extinction pour mettre le téléviseur en mode de veille.

Pour annuler le programmeur d'éveil, appuyez plusieurs fois de suite sur jusqu'à ce que "WAKE UP TIMER: OFF" apparaisse, ou appuyez sur le commutateur principal du téléviseur.

Remarques

- Le programmeur d'éveil démarre immédiatement après que le menu d'affichage a disparu de l'écran.
- La dernière position de programme télévisé ou entrée vidéo choisie juste avant que le téléviseur passe en mode de veille apparaît lorsque le téléviseur est mis sous tension à l'aide du programmeur d'éveil.

- Si aucune touche ni commande n'est actionnée pendant plus de deux heures après que le téléviseur a été mis sous tension à l'aide du programmeur d'éveil, le téléviseur passe automatiquement en mode de veille. Si vous voulez continuer à regarder la télévision, appuyez sur une touche ou une commande du téléviseur ou de la télécommande.

Réglage du programmeur d'extinction

Vous pouvez programmer le téléviseur pour qu'il se mette automatiquement hors tension.

Appuyez sur .

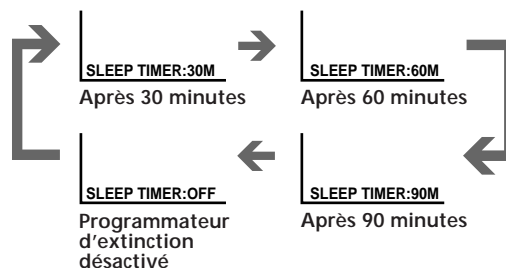
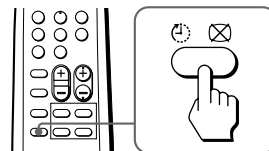

Pour désactiver le programmeur d'extinction, appuyez plusieurs fois de suite sur la touche jusqu'à ce que l'indication "SLEEP TIMER: OFF" apparaisse, ou mettez le téléviseur hors tension.

Changer la langue d'affichage des menus

Vous pouvez utiliser les touches de la télécommande ou du téléviseur pour changer la langue d'affichage sur écran.

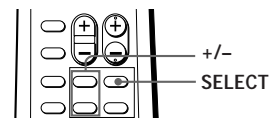

- 1 Appuyez sur SELECT jusqu'à ce que l'écran affiche l'indication suivante :



- 2 Appuyez sur + ou - pour sélectionner "عربي".

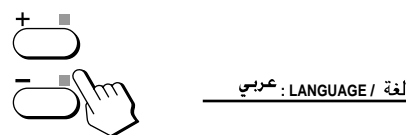

Remarque

- Vous pouvez également utiliser les touches SELECT et +/- du téléviseur pour sélectionner la langue d'affichage des menus.

Réglage de l'image

Remarque sur la touche SOUND MODE

La fonction de mode sonore n'est pas disponible sur votre téléviseur. La touche SOUND MODE de la télécommande n'est donc pas opérationnelle avec votre téléviseur.

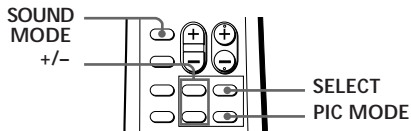

Sélection du mode d'image

Appuyez sur PIC MODE jusqu'à ce que le mode voulu apparaisse.

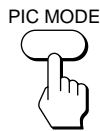

Chaque fois que vous appuyez sur PIC MODE, l'écran change selon la séquence suivante:

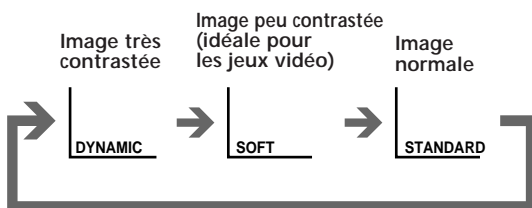

Remarque

- Si vous changez le mode d'image après avoir effectué les réglages suivants, le réglage change en fonction du mode d'image.

Modification des réglages de l'image

1 Appuyez sur SELECT jusqu'à ce que le paramètre que vous voulez modifier apparaisse.



Chaque fois que vous appuyez sur SELECT, l'écran change selon la séquence suivante:

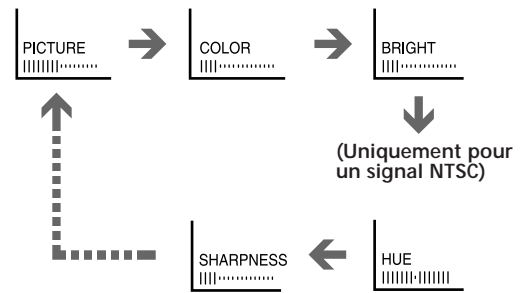

2 Appuyez sur +/- pour régler le paramètre.

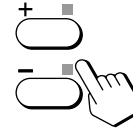

3 Pour régler d'autres paramètres, répétez les étapes 1 et 2.

Remarque

- Vous pouvez également utiliser les touches SELECT et \triangle +/- du téléviseur pour modifier les réglages de l'image.

Avant du téléviseur



Si les couleurs de l'image sont anormales lors de la réception d'émissions télévisées via la borne \square (antenne)

Changez le réglage de "COLOR SYSTEM", ou réglez le niveau "COLOR" dans l'écran de menu jusqu'à ce que les couleurs deviennent normales.

Si la couleur de l'image est anormale lors de la réception de programmes via les prises \rightarrow (entrée vidéo)

Changez le réglage de "COLOR SYSTEM" ou réglez le niveau "COLOR" dans l'écran de menu jusqu'à ce que les couleurs deviennent normales.

Remarque

- En principe, réglez "COLOR SYSTEM" sur "AUTO."

Utilisation du télétexte

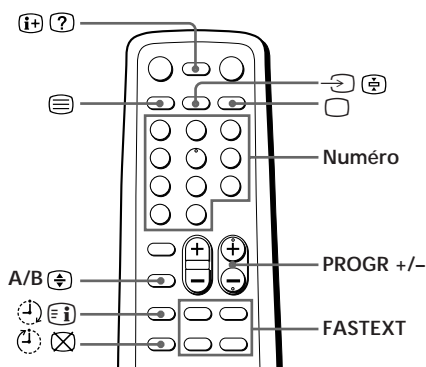

Affichage du Télétexte

- 1 Sélectionnez une chaîne télévisée qui propose le service télétexte que vous désirez regarder.**
- 2 Appuyez sur pour afficher le télétexte.**
Une page du télétexte (la page d'index en règle générale) s'affiche. Si la chaîne ne propose pas de service télétexte, 100 s'affiche dans le coin supérieur gauche de l'écran.

Pour faire disparaître le télétexte, appuyez sur .

Visualisation du contenu du service télétexte

Appuyez sur pour afficher un aperçu du contenu de télétexte et des numéros de page.

Sélection d'une page de télétexte

Appuyez sur les touches numériques pour entrer le numéro de page à trois chiffres correspondant à la page de télétexte que vous désirez afficher.

Si vous commettez une erreur, entrez à nouveau le numéro de page correct.

Pour accéder à la page suivante ou précédente, appuyez sur PROGR +/-.

Vous pouvez également accéder aux pages de télétexte affichées dans la colonne colorée au bas de l'écran à l'aide des touches de couleur correspondantes de la télécommande.

Maintien d'une page de télétexte

Appuyez sur .

Le symbole ""

apparaît dans le coin supérieur gauche de l'écran. Pour revenir au fonctionnement normal du télétexte, appuyez de nouveau sur ou .

Utilisation de FASTEXT

Cette caractéristique vous permet d'accéder rapidement à une page de télétexte utilisant FASTEXT. Lorsqu'un programme FASTEXT est diffusé, les menus de couleur apparaissent au bas de l'écran. Les couleurs des menus correspondent aux touches rouge (+), verte (SELECT), jaune (-) et bleue (PIC MODE) de la télécommande.

Pour accéder à un menu FASTEXT, appuyez sur la touche colorée de la télécommande qui correspond au menu coloré qui apparaît au bas de l'écran. La page de menu apparaît sur l'écran après quelques secondes.

Apparition des informations cachées

Appuyez sur .

Pour cacher des informations, appuyez de nouveau sur .

Doublement en hauteur du texte

Appuyez sur A/B .

Chaque fois que vous appuyez sur A/B , l'affichage du télétexte change comme suit:

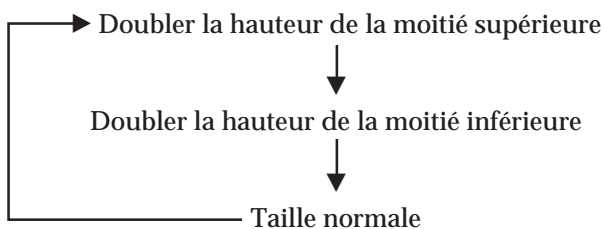

Incrustation d'une page de télétexte sur l'image télévisée

Appuyez sur .

Chaque fois que vous appuyez sur , l'écran change comme suit:



Attente d'une page télétexte pendant la visualisation d'un programme télévisé

- 1 Entrez le numéro de page du télétexte que vous désirez obtenir, puis appuyez sur .
- 2 Lorsque le numéro de page s'affiche à l'écran, appuyez sur pour faire apparaître le télétexte.

Dépannage

Si vous rencontrez des problèmes, relisez ce mode d'emploi et vérifiez les remèdes proposés pour chacun des symptômes énumérés ci-dessous.

Si le problème persiste après que vous avez appliqué les méthodes ci-dessous, consultez un centre de service après-vente agréé ou votre revendeur.

Image neigeuse Son parasite

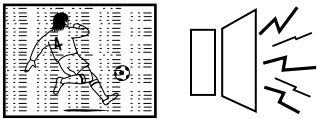

- Vérifiez l'antenne.
- Vérifiez le raccordement de l'antenne sur le téléviseur et au mur.

Lignes pointillées ou rayures



- Elles peuvent être provoquées par des interférences locales (par ex. voitures, enseignes au néon, sèche-cheveux, etc.). Réglez l'antenne de façon à réduire les interférences au maximum.

Images doubles ou "fantômes"



- Elles peuvent être provoquées par des réflexions sur des montagnes ou des buildings. Un réseau d'antennes fortement concentré peut améliorer la qualité de l'image.

Pas d'image

Pas de son

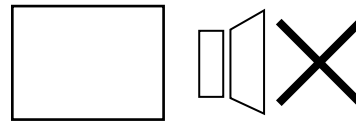

- Appuyez sur ① ou ⏻.
- Vérifiez le raccordement de l'antenne.
- Vérifiez le raccordement du magnétoscope.
- Vérifiez le raccordement du cordon d'alimentation.
- Vérifiez le mode de veille.

Bonne image

Pas de son

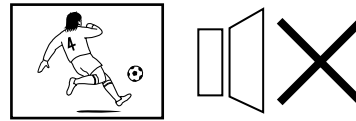

- Appuyez sur ▲ +.
- Appuyez sur 🔊.

Pas de couleurs



- Réglez le niveau COLOR dans le menu d'affichage.
- Vérifiez le réglage de COLOR SYSTEM.

Le châssis du téléviseur grince

- Même si l'image et le son sont normaux, une modification de la température ambiante peut entraîner la dilatation ou la contraction du châssis du téléviseur, ce qui provoque des grincements. Il ne s'agit pas d'un dysfonctionnement.

Remarque sur la télécommande

- La télécommande fournie est utilisée avec plusieurs modèles de ce téléviseur. Par conséquent, si vous ne trouvez pas les instructions pour certaines commandes qui se trouvent sur la télécommande, cela signifie que votre téléviseur n'est pas doté des fonctions activées par ces commandes, par exemple ⏮ et SOUND MODE.

Remarques

- Lorsque vous mettez le téléviseur sous tension, il se peut que vous entendiez un "grondement", qui est provoqué par la démagnétisation du téléviseur. Cela n'indique cependant pas un dysfonctionnement.
- Il se peut que les couleurs de l'image deviennent anormales lorsque vous changez l'orientation de votre téléviseur. Pour restaurer les couleurs normales de l'image, appuyez sur la touche ① du téléviseur de façon à mettre le téléviseur hors tension pendant environ cinq minutes et remettez-le ensuite à nouveau sous tension.
- La conception et les spécifications sont sujettes à modifications sans préavis.
- Le contenu du mode d'emploi est sujet à modifications sans préavis.

AVERTISSEMENT

N'installez pas l'appareil dans un espace exigu, comme dans une bibliothèque ou renfermé dans un boîtier.