

Cassette Player

Operating instructions
Mode d'emploi

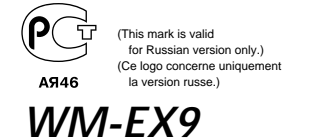

Sony Corporation © 1999 Printed in Japan Printed on recycled paper

Sony online http://www.world.sony.com/

WARNING

To prevent fire or shock hazard, do not expose the unit to rain or moisture.

Listening for many hours at maximum volume may damage your hearing.

AVERTISSEMENT

Afin d'éviter tout risque d'incendie ou d'électrocution, ne pas exposer l'appareil à la pluie ou à l'humidité.

A pleine puissance, l'écoute prolongée du baladeur peut endommager l'oreille de l'utilisateur.

For the customers in the United States

Owner's Record
The model number is located at the front and the serial number is located inside the tape holder. Record these numbers in the space provided below. Refer to them whenever you call upon your Sony dealer regarding this product.
Model No. WM-EX9
Serial No.

harmful interference to radio or television reception, which can be determined by turning the equipment off and on, the user is encouraged to try to correct the interference by one or more of the following measures:
- Reorient or relocate the receiving antenna.
- Increase the separation between the equipment and receiver.
- Connect the equipment into an outlet on a circuit different from that to which the receiver is connected.
- Consult the dealer or an experienced radio/TV technician for help.
This device complies with Part 15 of the FCC Rules. Operation is subject to the following two conditions: (1) This device may not cause harmful interference in a residential installation. This equipment generates, uses, and can radiate radio frequency energy and, if not installed and used in accordance with the instructions, may cause harmful interference to radio communications. However, there is no guarantee that interference will not occur in a particular installation. If this equipment does cause

interference to radio or television reception, which can be determined by turning the equipment off and on, the user is encouraged to try to correct the interference by one or more of the following measures:
- Reorient or relocate the receiving antenna.
- Increase the separation between the equipment and receiver.
- Connect the equipment into an outlet on a circuit different from that to which the receiver is connected.
- Consult the dealer or an experienced radio/TV technician for help.
This device complies with Part 15 of the FCC Rules. Operation is subject to the following two conditions: (1) This device may not cause harmful interference in a residential installation. This equipment generates, uses, and can radiate radio frequency energy and, if not installed and used in accordance with the instructions, may cause harmful interference to radio communications. However, there is no guarantee that interference will not occur in a particular installation. If this equipment does cause

A

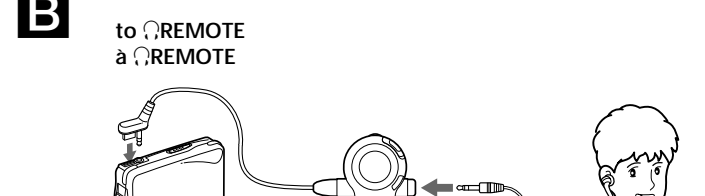
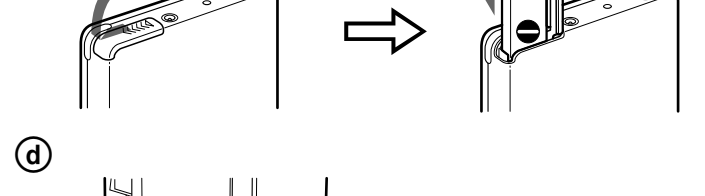
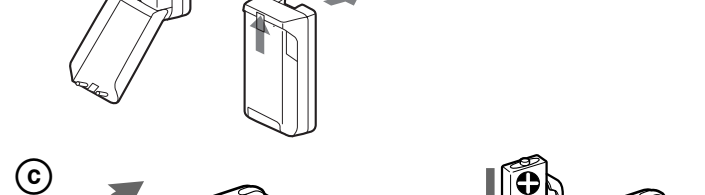
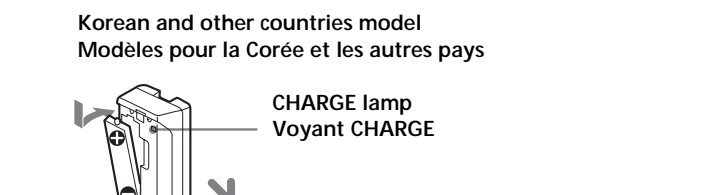
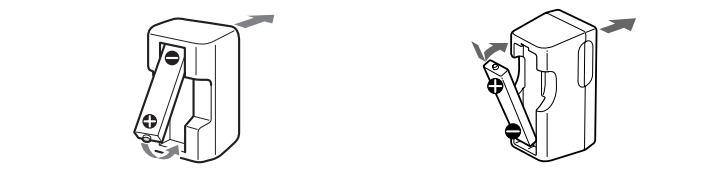
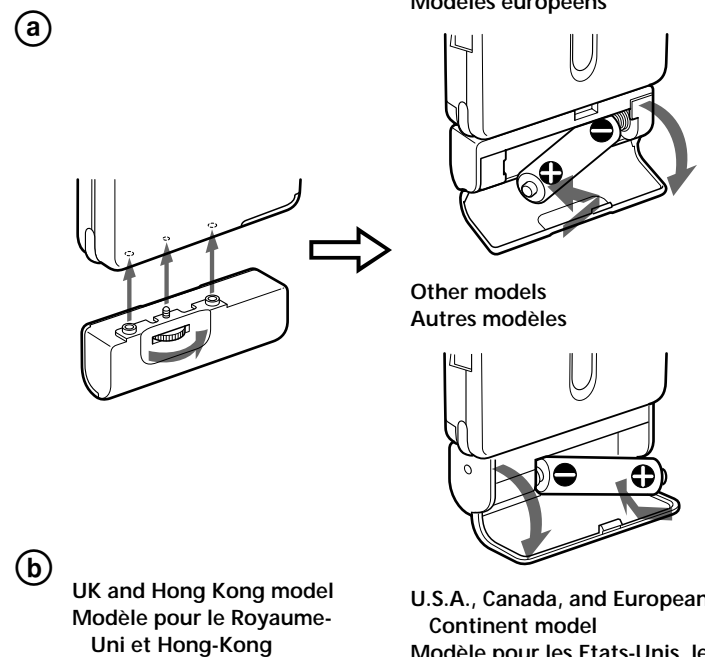

C

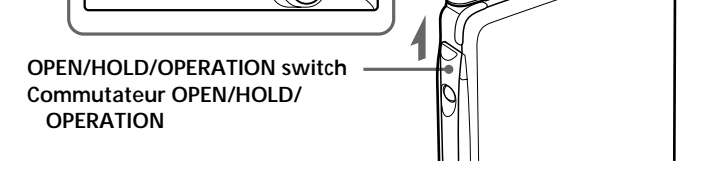
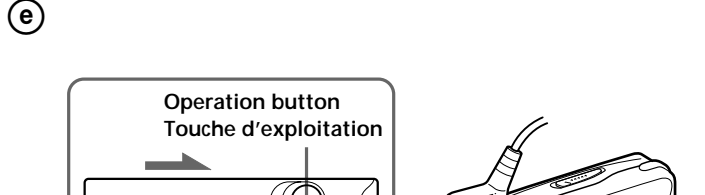
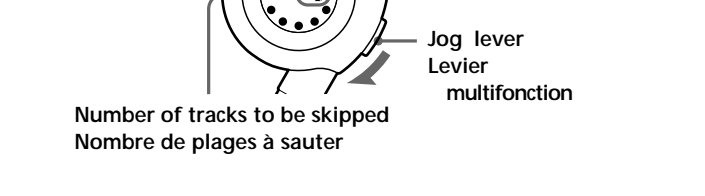
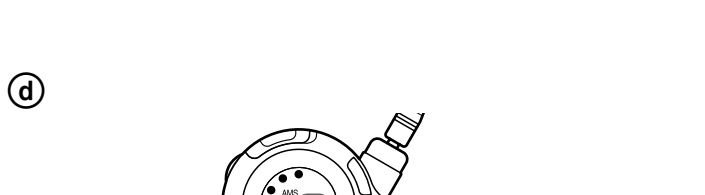
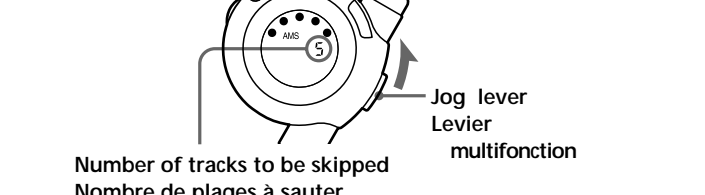
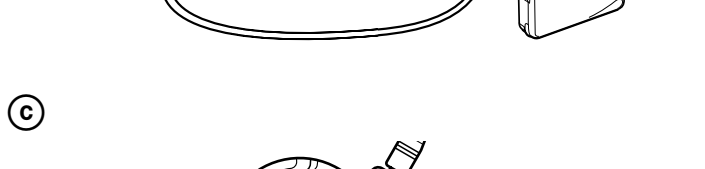
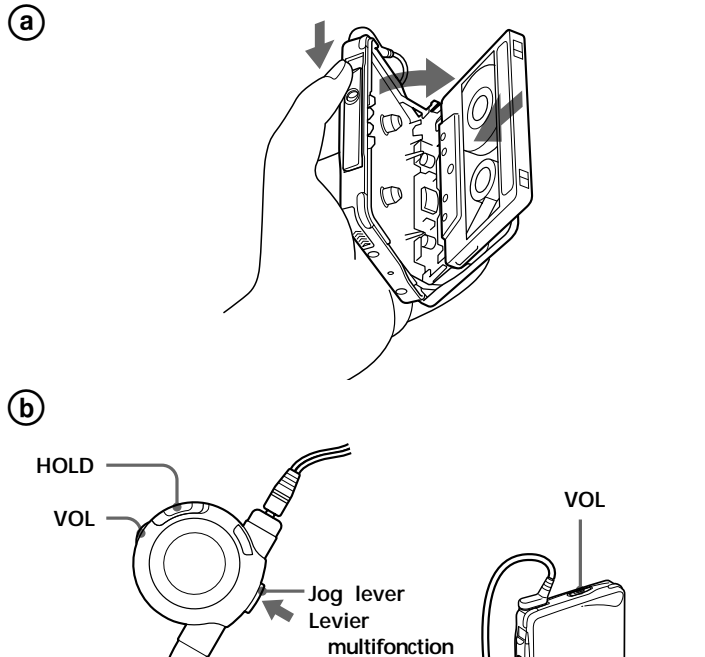

English

Getting Started

Choosing a Power Source

Dry Battery (see Fig. A-①)
Attach the supplied battery case, and then insert one R6 (size AA) battery with correct polarity. Be sure to insert it from the ● side as illustrated.

Note
• For maximum performance we recommend that you use a Sony alkaline battery.

Rechargeable Battery (see Fig. A-②)

1 Insert the supplied rechargeable battery (NC-6WM for U.S.A., Canada, European, and Hong Kong model/NH-14WM for other countries model) into the charger with correct polarity.

2 Plug in the charger to the house current (mains).
UK and Hong Kong model: Full charging takes about 3.5 hours.

U.S.A., Canada, and European Continent model: Full charging takes about 2.5 hours.

Korean and other countries model: Full charging takes about 2 hours.

If the plug does not fit your mains, attach the supplied AC plug adaptor (Excluding Korean model).

3 Insert the fully charged battery into the rechargeable battery compartment (see Fig. A-③).

You can charge the battery about 300 times.

When to replace/charge the battery

Replace or charge the battery when "□" flashes in the display. The battery remainder mark has 5 steps to show the remaining battery power.

Display Condition

There is enough battery power.

The battery power is decreasing.

The battery is exhausted. Replace it with a new battery.

Notes
• When you insert a charged battery, the battery remainder mark may show "███" even if it is not fully charged. But the actual battery life is shorter.

• The battery remainder mark may temporarily show a lower level during fast forwarding or rewinding or use in extremely low temperatures.

Battery life (Approx. hours) (EIAJ*)

Rechargeable NC-6WM fully charged 18

Rechargeable NH-14WM fully charged 40

Sony alkaline LR6 (SG) 60

Rechargeable NC-6WM 78

Rechargeable NH-14WM 100

Sony alkaline LR6 (SG) 78

* Measured value by the standard of EIAJ (Electronic Industries Association of Japan). (Using a Sony HF series cassette tape)

House Current (see Fig. A-②) (Excluding European models)

Remove the rechargeable battery if inserted. Attach the battery case and connect the AC power adaptor AC-E15HG (not supplied) to the DC IN 1.5 V jack of the battery case and to the wall outlet.

Do not use any other AC power adaptor. Specifications for AC-E15HG vary for each area. Check your local voltage and the polarity of the plug before purchasing.

Polarity of the plug

Connecting the Earphones (see Fig. B)

1 Connect the stereo mini plug firmly to the remote control.

2 Connect the remote control to REMOTE.

3 Wear the "L" marked side to the left ear and the "R" marked side to the right ear. If the earphones do not fit to your ears or the sound is unbalanced, adjust the earphones to fit to your ears firmly.

Operating the Walkman

Playing a Tape

1 Slide the OPEN/HOLD/OPERATION switch to ◀ OPEN to release the cassette compartment cover. Then, open it manually. Insert the cassette with the exposed end first (see Fig. C-①).

2 Make sure the HOLD function of the remote control is turned off. If it is on, slide the HOLD switch on the remote control to turn it off (see Fig. C-②).

3 Press the jog lever to play. Then adjust the volume with VOL (see Fig. C-③).

Note on volume control

• The VOL switch on the main unit has three steps: AVLS MIN, NORM, and MAX.

Generally, set it to NORM and make fine volume adjustments on the remote control. Set it to MAX when the recording level is low. Set it to AVLS MIN to activate AVLS (see "Protecting Your Hearing—AVLS").

Note on the cassette holder

• When opening the cassette holder, make sure the tape is stopped, then slide the OPEN/HOLD/OPERATION switch.

If the cassette holder is opened when the tape is running, the tape may loosen and be damaged.

Operation on the remote control

To Operation on the jog lever and display

Play the other side Press for more than a second during playback (Playing side A: ● on "A", Playing side B: ● on "B")

Stop playback Press once during playback

Fast forward Jog upward for less than a second during stop ("FF" appears)

Rewind Jog downward for less than a second during stop ("REW" appears)

Repeat the current track (Repeat Single Track function) Press twice during playback (To stop a single repeat, press once)

Play the next track/succeeding 9 tracks from the beginning (AMS*) Jog upward once/for the number of tracks to be skipped during playback ("AMS" and the number of tracks to be skipped appear) (see Fig. C-④)

Play the current track/previous 8 tracks from the beginning (AMS*) Jog downward once/for the number of tracks to be skipped during playback ("AMS" and the number of tracks to be skipped appear) (see Fig. C-⑤)

Play the other side from the beginning (Skip Reverse function) Jog upward for more than a second during stop ("FF" flashes)

Play the same side from the beginning (Rewind Auto Play function) Jog downward for more than a second during stop ("REW" flashes)

* Automatic Music Sensor

Operation on the main unit (see Fig. C-①-③)
You can operate the tape with the operation button on the main unit. If the operation button is hidden (i.e., on hold), slide OPEN/HOLD/OPERATION in the direction of "OPERATION▶" to release hold.

Pile sèche (voir Fig. A-①-②)

Fixez l'étui de pile fourni, puis insérez une pile sèche R6 (format AA) en respectant la polarité. Veillez à l'insérer par le côté ● comme indiqué sur l'illustration.

Remarque
• Il est conseillé d'utiliser une pile alcaline Sony pour obtenir des performances optimales.

Pile rechargeable (voir Fig. A-②)

1 Insérez la pile rechargeable fournie (NC-6WM avec le modèle pour les Etats-Unis, le Canada, l'Europe et Hong-Kong/NH-14WM avec le modèle pour les autres pays) dans le chargeur en respectant la polarité.

2 Branchez le chargeur sur le secteur.
Modèle pour le Royaume-Uni et Hong-Kong: Une recharge complète prend environ 3,5 heures.

Modèle pour les Etats-Unis, le Canada et le continent européen: Une recharge complète prend environ 2,5 heures.

Modèle pour la Corée et les autres pays: Une recharge complète prend environ 2 heures.

Si la fiche ne rentre pas dans votre prise secteur, utilisez l'adaptateur de fiche secteur fourni (sauf modèle coréen).

3 Insérez la pile entièrement rechargée dans le logement de la pile rechargeable (voir Fig. A-③).

La pile peut être rechargée environ 300 fois.

Quand remplacer ou recharger la pile

Remplacez la pile par une neuve ou rechargez-la quand "□" clignote sur l'afficheur.

L'indicateur de capacité indique sur cinq niveaux la capacité restante de la pile.

Affichage État

La capacité de la pile est suffisante.

La puissance de la pile diminue.

La pile est épuisée. Remplacez-la par une neuve.

(turn over)

Français

Préparatifs

Sélection de la source d'alimentation

Pile sèche (voir Fig. A-①-②)

Fixez l'étui de pile fourni, puis insérez une pile sèche R6 (format AA) en respectant la polarité. Veillez à l'insérer par le côté ● comme indiqué sur l'illustration.

Remarque
• Il est conseillé d'utiliser une pile alcaline Sony pour obtenir des performances optimales.

Pile rechargeable (voir Fig. A-②)

1 Insérez la pile rechargeable fournie (NC-6WM avec le modèle pour les Etats-Unis, le Canada, l'Europe et Hong-Kong/NH-14WM avec le modèle pour les autres pays) dans le chargeur en respectant la polarité.

2 Branchez le chargeur sur le secteur.
Modèle pour le Royaume-Uni et Hong-Kong: Une recharge complète prend environ 3,5 heures.

Modèle pour les Etats-Unis, le Canada et le continent européen: Une recharge complète prend environ 2,5 heures.

Modèle pour la Corée et les autres pays: Une recharge complète prend environ 2 heures.

Si la fiche ne rentre pas dans votre prise secteur, utilisez l'adaptateur de fiche secteur fourni (sauf modèle coréen).

3 Insérez la pile entièrement rechargée dans le logement de la pile rechargeable (voir Fig. A-③).

La pile peut être rechargée environ 300 fois.

Quand remplacer ou recharger la pile

Remplacez la pile par une neuve ou rechargez-la quand "□" clignote sur l'afficheur.

L'indicateur de capacité indique sur cinq niveaux la capacité restante de la pile.

Affichage État

La capacité de la pile est suffisante.

La puissance de la pile diminue.

La pile est épuisée. Remplacez-la par une neuve.

(Tourner la page)

Exploitation du Walkman

Lecture de cassette

1 Faites glisser le commutateur OPEN/HOLD/OPERATION vers ◀ OPEN pour libérer le couvercle du logement de la cassette. Puis, ouvrez ce dernier à la main. Insérez la cassette avec le côté où la bande est visible vers l'intérieur de l'appareil (voir Fig. C-①).

2 Assurez-vous que la fonction HOLD de la télécommande est hors service. Si elle est en service, poussez le commutateur HOLD de la télécommande pour la mettre hors service (voir Fig. C-②).

3 Appuyez sur le levier multifonction pour commencer la lecture. Puis, ajustez le volume avec VOL (voir Fig. C-③).

Remarque sur le contrôle du volume

• Le commutateur VOL du Walkman est réglable sur trois niveaux: AVLS MIN, NORM et MAX.

Réglez-le habituellement sur NORM et effectuez les réglages fins sur la télécommande. Réglez-le sur MAX quand le niveau d'enregistrement est faible. Réglez-le sur AVLS MIN pour activer le système AVLS (voir "Protection de l'ouïe—AVLS").

Remarque

• L'autonomie de la pile peut être inférieure selon les conditions de fonctionnement de l'appareil.

Courant secteur (voir Fig. A-②) (sauf modèle européen)

Retirez la batterie rechargeable si elle est en place. Rattachez l'étui de piles et raccordez l'adaptateur secteur AC-E15HG (non fourni) à la prise DC IN 1.5 V de l'étui de piles et à une prise murale.

N'utilisez pas d'adaptateurs secteur. Si la fiche ne rentre pas dans votre prise secteur, utilisez l'adaptateur de fiche secteur fourni (sauf modèle coréen).

3 Insérez la pile entièrement rechargée dans le logement de la pile rechargeable (voir Fig. A-③).

La pile peut être rechargée environ 300 fois.

Quand remplacer ou recharger la pile

Remplacez la pile par une neuve ou rechargez-la quand "□" clignote sur l'afficheur.

L'indicateur de capacité indique sur cinq niveaux la capacité restante de la pile.

Affichage État

La capacité de la pile est suffisante.

La puissance de la pile diminue.

La pile est épuisée. Remplacez-la par une neuve.

(Tourner la page)

Exploitation du Walkman

Lecture de cassette

1 Faites glisser le commutateur OPEN/HOLD/OPERATION vers ◀ OPEN pour libérer le couvercle du logement de la cassette. Puis, ouvrez ce dernier à la main. Insérez la cassette avec le côté où la bande est visible vers l'intérieur de l'appareil (voir Fig. C-①).

2 Assurez-vous que la fonction HOLD de la télécommande est hors service. Si elle est en service, poussez le commutateur HOLD de la télécommande pour la mettre hors service (voir Fig. C-②).

3 Appuyez sur le levier multifonction pour commencer la lecture. Puis, ajustez le volume avec VOL (voir Fig. C-③).

Remarque sur le contrôle du volume

• Le commutateur VOL du Walkman est réglable sur trois niveaux: AVLS MIN, NORM et MAX.

Réglez-le habituellement sur NORM et effectuez les réglages fins sur la télécommande. Réglez-le sur MAX quand le niveau d'enregistrement est faible. Réglez-le sur AVLS MIN pour activer le système AVLS (voir "Protection de l'ouïe—AVLS").

Remarque

• L'autonomie de la pile peut être inférieure selon les conditions de fonctionnement de l'appareil.

Courant secteur (voir Fig. A-②) (sauf modèle européen)

Retirez la batterie rechargeable si elle est en place. Rattachez l'étui de piles et raccordez l'adaptateur secteur AC-E15HG (non fourni) à la prise DC IN 1.5 V de l'étui de piles et à une prise murale.

N'utilisez pas d'adaptateurs secteur. Si la fiche ne rentre pas dans votre prise secteur, utilisez l'adaptateur de fiche secteur fourni (sauf modèle coréen).

3 Insérez la pile entièrement rechargée dans le logement de la pile rechargeable (voir Fig. A-③).

La pile peut être rechargée environ 300 fois.

Quand remplacer ou recharger la pile

Remplacez la pile par une neuve ou rechargez-la quand "□" clignote sur l'afficheur.

L'indicateur de capacité indique sur cinq niveaux la capacité restante de la pile.

Affichage État

La capacité de la pile est suffisante.

La puissance de la pile diminue.

La pile est épuisée. Remplacez-la par une neuve.

(Tourner la page)

Fonctionnement de la télécommande

Pour Opération du levier multifonction et affichage

Écouter l'autre face Appuyez pendant plus d'une seconde pendant la lecture (Lecture de la face A: ● sur "A", Lecture de la face B: ● sur "B")

Arrêter la lecture Appuyez une fois pendant la lecture

Avancer rapidement Poussez vers le haut pendant moins d'une seconde à l'arrêt ("FF" apparaît)

Rembobiner Poussez vers le bas pendant moins d'une seconde à l'arrêt ("REW" apparaît)

Répéter la plage actuelle (Répétition d'une seule plage) Appuyez deux fois pendant la lecture (Passage à la face A: un court bip/ Passage à la face B: deux courts bips)

Reproduire la plage suivante/ les 9 plages suivantes à partir du début (AMS*) Poussez une fois vers le haut/ le nombre de fois correspondant au nombre de plages à sauter pendant la lecture ("AMS" et le nombre de plages à sauter apparaissent) (voir Fig. C-④)

Reproduire la plage actuelle/ les 8 plages précédentes à partir du début (AMS*) Poussez une fois vers le bas/ le nombre de fois correspondant au nombre de plages à sauter pendant la lecture ("AMS" et le nombre de plages à sauter apparaissent) (voir Fig. C-⑤)

Écouter l'autre face à partir du début (Inversion directe) Poussez vers le haut pendant plus d'une seconde à l'arrêt ("FF" clignote)

Écouter la même face à partir du début (Lecture automatique après rembobinage) Poussez vers le bas pendant plus d'une seconde à l'arrêt ("REW" clignote)

* Recherche de plage musicale

* Recherche de plage musicale

* Recherche de plage musicale

* Recherche de plage musicale

* Recherche de plage musicale

* Recherche de plage musicale

* Recherche de plage musicale

* Recherche de plage musicale

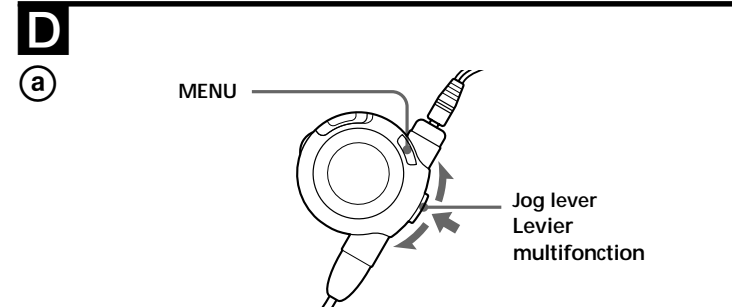

Using Other Functions

Adjusting playback modes (see Fig. D-1)

- Press MENU to enter the menu mode. "●" (the cursor) will flash in the display.
- Jog the jog lever upward/downward repeatedly until "●" flashes on the playback mode to be adjusted:
BL SKIP: Fast-forwards the tape to the next track if there is a blank space of longer than 12 seconds. (Repeats a set of three short beeps when skipping a blank).
↔: Plays both sides repeatedly when turned on. Plays both sides once from the side facing the tape holder when turned off.
D: Turn this on when you play back a tape recorded with the Dolby® B NR system.
- Press the jog lever to enter. You will hear a short beep and "●" will appear for a few seconds. Then, the display will exit the menu mode.

To cancel a playback mode
Repeat the above so that "●" disappears on the playback mode to be adjusted.

To display the playback mode status
Press MENU to enter the menu mode. The active playback mode(s) will be marked by the "●".

Note

- The playback modes can be set or canceled separately.

* Dolby noise reduction manufactured under license from Dolby Laboratories Licensing Corporation. "DOLBY" and the double-D symbol are trademarks of Dolby Laboratories Licensing Corporation.

Note on AMS, Repeat Single Track and BL SKIP

- The AMS and the Repeat Single Track functions detect a blank of 4 seconds or longer between the tracks. The BL SKIP function detects a blank of 12 seconds or longer. If there is noise between the tracks, these functions may not recognize the blank and may not operate. Likewise, if there is a low-level segment within a track, these functions may recognize it as a blank space.
- You need a blank of 10 seconds or longer at the beginning of each side of the cassette. Otherwise, the first track may not be played back from the beginning.

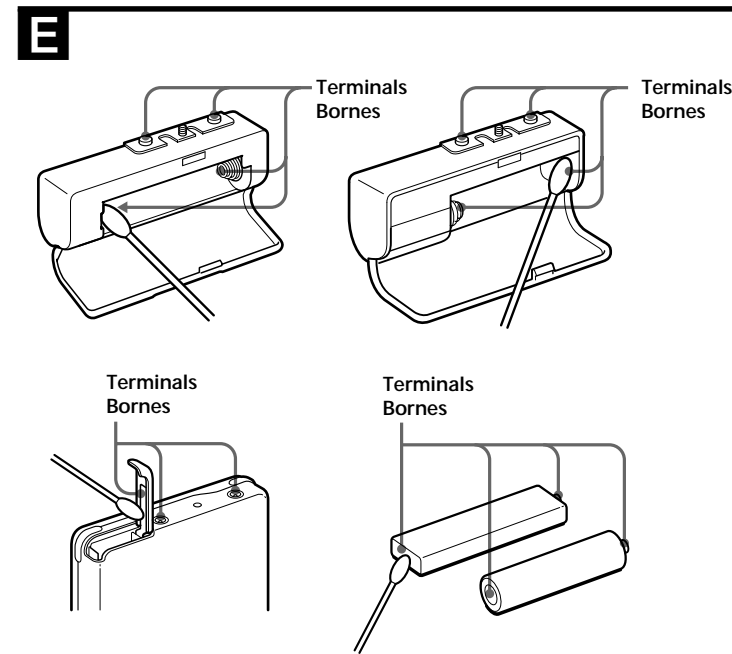

Emphasizing Sound (see Fig. D-2)

- Press MENU to enter the menu mode. The cursor "●" will flash in the display.
- Jog the jog lever upward/downward repeatedly until "●" flashes on the sound emphasis of your choice:
RV (Sound Revitalizer): emphasizes treble sound
MB (Mega Bass): emphasizes bass sound (moderate effect)
GRV (Groove): emphasizes bass sound (strong effect)
NORM: normal (no effect)
- Press the jog lever to enter. You will hear a short beep and "●" will appear for a few seconds. Then, the menu will exit the menu mode.

Note

- If the sound becomes distorted in the GRV mode, select MB or NORM.

To display the sound emphasis status
Press MENU to enter the menu mode. The present sound emphasis will be marked by the "●".

Notes on the menu mode

- You cannot enter the menu mode during fast forwarding or rewinding.
- You cannot operate the tape while you are in the menu mode.
- The menu setting is stored as long as the battery is not replaced.
- When you press the jog lever to enter, or if you leave the remote control unoperated for more than 30 seconds, the display will exit the menu mode automatically. To exit the menu mode manually, press MENU again.

Note on the factory setting
The factory presets for the playback modes and sound emphasis are as follows:
BL SKIP: off
↔: on
D: off
Sound: NORM

Protecting Your Hearing — AVLS (Automatic Volume Limiter System) (see Fig. D-3)

- Set the VOL switch on the main unit to AVLS MIN.

To cancel the AVLS function

Set the VOL switch on the main unit to NORM or MAX.

Locking the controls — HOLD function (see Fig. D-4)

On the remote control, slide the HOLD switch in the direction of the arrow to lock the controls. On the main unit, slide the OPEN/HOLD/OPERATION switch so that "HOLD" becomes visible and the operation button is hidden.

Additional Information

Precautions

For the customers in the U.S.A. and Canada
RECYCLING NICKEL-CADMIUM BATTERIES
Nickel-Cadmium batteries are recyclable. You can help preserve our environment by returning your unwanted batteries to your nearest point for collection, recycling or proper disposal.
Note: In some areas the disposal of nickel-cadmium batteries in household or business trash may be prohibited.

RBRC (Rechargeable Battery Recycling Corporation) advises you about spent battery collection by the following phone number.
Call toll free number: 1-800-822-8837 (United States and Canada only)
Caution: Do not handle damaged or leaking nickel-cadmium batteries.

On rechargeable battery and charger

- Remove the charger unit from the wall outlet as soon as possible after the rechargeable battery has been charged. Overcharging may damage the rechargeable battery.
- The battery charger and the rechargeable battery may become warm during charging, but this is not a problem.
- Do not tear off the film on the rechargeable battery.
- Use only the supplied battery charger to charge the supplied rechargeable battery.
- Be sure not to short-circuit the battery. When you carry it with you, use the supplied carrying case. If you are not using the case, do not carry the battery with other metallic objects such as keys rings in your pocket.
- If the rechargeable battery is new or has not been used for a long time, it may not be charged completely until you use it several times.
- The nameplate indicating the operating voltage, power consumption, etc. is located on the bottom exterior of the battery charger.

On batteries

- Do not charge a dry battery.
- Do not carry the dry or rechargeable batteries with coins or other metallic objects. It can generate heat if the positive and negative terminals of the batteries are accidentally contacted by a metallic object.
- When you do not use the Walkman for a long time, remove the battery to avoid any damage caused by battery leakage and subsequent corrosion.

On the unit

- Do not drop the unit or give a shock to the unit, or it may cause a malfunction.

- Do not leave the unit in a location near heat sources, or in a place subject to direct sunlight, excessive dust or sand, moisture, rain, mechanical shock, or in a car with its windows closed.
- The LCD display may become hard to see or slow down when using the unit at high temperatures (above 40°C/104°F) or at low temperatures (below 0°C/32°F). At room temperature, the display will return to its normal operating condition.
- If the unit has not been used for a long period of time, set it in the playback mode to warm it up for a few minutes before you start using again.

On tapes longer than 90 minutes
We do not recommend the use of tapes longer than 90 minutes except for a long continuous playback. They are very thin and tend to be stretched easily.

On the remote control
Use the supplied remote control only with this unit.

On headphones/earphones

Road safety
Do not use headphones/earphones while driving, cycling, or operating any motorized vehicle. It may create a traffic hazard and is illegal in some areas. It can also be potentially dangerous to play your headphones/earphones at high volume while walking, especially at pedestrian crossings. You should exercise extreme caution or discontinue use in potentially hazardous situations.

Preventing hearing damage
Do not use headphones/earphones at high volume. Hearing experts advise against continuous, loud and extended play. If you experience a ringing in your ears, reduce volume or discontinue use.

Caring for others
Keep the volume to a moderate level. This will allow you to hear outside sounds and to be considerate to the people around you.

Maintenance

To clean the tape head and path

Use the cleaning cassette CHK-1W (not supplied) for every 10 hours of use.

Note

- Use only the recommended cleaning cassette.

To clean the exterior

Use a soft cloth slightly moistened in water. Do not use alcohol, benzine or thinner.

Notes

- Clean the headphones/earphones and remote control plugs periodically.
- Clean the terminals periodically with a cotton swab or a soft cloth as illustrated (see Fig. E).

Troubleshooting

The unit does not operate at all.

- Charge the rechargeable battery or replace the battery with a new Sony alkaline battery.
- HOLD is activated. Deactivate HOLD.

Tape operation is not possible.

- Insert a cassette tape.

The volume cannot be turned up.

- If AVLS is on, turn it off by setting the VOL switch on the main unit to NORM or MAX.

The tape fast forwards by itself during playback.

- Set BL SKIP to off.

The sound contains noise.

- Use the unit away from radio wave-emitting devices such as cellular phones.

The Walkman does not operate although the dry battery has been replaced/the rechargeable battery has been charged.

- Remove the battery and insert it again.

Specifications

Tape section

Frequency response (Dolby NR off)
Playback: 30–18,000 Hz

Output
Headphones (REMOTÉ jack)
Load impedance 8–300 ohms

General

Power requirements
1.5 V
One rechargeable battery or one R6 (size AA) battery

Dimensions (w/h/d)
Approx. 77.7 x 108 x 19.6 mm (3 1/8 x 4 3/8 x 3/8 inches, incl. projecting parts and controls)

Mass
Approx. 140 g (5.0 oz.)
Approx. 205 g (7.3 oz.) (incl. rechargeable battery and cassette)

Supplied accessories
Battery case (1)
Stereo earphones with remote control (1)
Battery charger (1)
Rechargeable battery
NC-6WM, 1.2V, 600mAh, Ni-Cd (1) (U.S.A., Canada, European, and Hong Kong model)
NH-14WM, 1.2V, 1400mAh, Ni-MH (1) (Other countries model)
Rechargeable battery carrying case (1)
Carrying pouch (1)
AC plug adaptor (1) (Except for U.S.A., Canada, European, Korean and Hong Kong model)

Design and specifications subject to change without notice.

Utilisation des autres fonctions

Sélection du mode de lecture (voir Fig. D-1)

- Appuyez sur MENU pour entrer dans le mode de menu. "●" (le curseur) clignote sur l'afficheur.
- Déplacez le levier multifonction vers le haut/bas à plusieurs reprises jusqu'à ce que "●" clignote sur le mode de lecture souhaité:
BL SKIP: Le Walkman avance rapidement la bande jusqu'à la plage suivante lorsqu'il détecte un passage vierge de plus de 12 secondes. (Répétition d'une séquence de trois courts bips quand un passage vierge est sauté.)
↔: Le Walkman reproduit de façon répétée les deux faces quand ce mode est activé. Il reproduit une fois chaque face à partir de la face tournée vers le logement de la cassette quand ce mode est désactivé.
D: Affichez cet indicateur lorsque vous écoutez une cassette enregistrée avec le réducteur de bruit Dolby® B.
- Appuyez sur le levier multifonction pour valider la sélection. Vous entendrez un court bip et "●" sera affiché pendant quelques secondes. Puis l'afficheur sort du mode de menu.

- Le début de chaque face de la cassette doit contenir un espace vierge de 10 secondes au moins, sinon il se peut que la première plage ne soit pas reproduite depuis le début.

Accentuation du son (voir Fig. D-2)

- Appuyez sur MENU pour entrer dans le mode de menu. Le curseur "●" clignote sur l'afficheur.
- Déplacez le levier multifonction vers le haut/bas à plusieurs reprises jusqu'à ce que "●" clignote sur le mode d'accentuation souhaité:
RV (Revitaliseur du son): Les aigus sont amplifiés (effet modéré)
GRV (Graves profonds): Les graves sont amplifiés (effet puissant)
NORM: Normal (pas d'effet)
- Appuyez sur le levier multifonction pour valider la sélection. Vous entendrez un court bip et "●" sera affiché pendant quelques secondes. Puis l'afficheur sort du mode de menu.

Remarque

- Si le son présente de la distorsion dans le mode GRV, sélectionnez MB ou NORM.

Pour afficher l'état du mode d'accentuation
Appuyez sur MENU pour entrer en mode de menu. Le mode d'accentuation actif sera indiqué par "●".

Pour annuler un mode de lecture

Répétez les opérations ci-dessus de façon que "●" disparaisse sur le mode de lecture précédemment sélectionné.

Pour afficher l'état du mode de lecture

Appuyez sur MENU pour entrer en mode de menu. Le ou les modes de lecture actifs seront indiqués par "●".

Remarque

- Les modes de lecture peuvent être sélectionnés ou annulés séparément.
- Réduction de bruit Dolby fabriquée sous licence de Dolby Laboratories Licensing Corporation. DOLBY et le symbole double-D sont des marques de Dolby Laboratories Licensing Corporation.

Remarque sur les réglages usine
Les réglages effectués en usine pour les modes de lecture et l'accentuation du son sont les suivants:
BL SKIP: désactivé
↔: activé
D: désactivé
Sound: NORM

Protection de l'ouïe — AVLS (système de réduction automatique du volume) (voir Fig. D-3)

- Réglez le commutateur VOL du Walkman sur AVLS MIN.

Pour mettre la fonction AVLS hors service

Réglez le commutateur VOL du Walkman sur NORM ou MAX.

Blocage des commandes — Fonction HOLD (voir Fig. D-4)

Sur la télécommande, faites glisser le commutateur HOLD dans le sens de la flèche pour verrouiller les commandes.
Sur l'appareil principal, faites glisser le commutateur OPEN/HOLD/OPERATION de sorte que "HOLD" soit visible et la touche d'exploitation cachée.

Informations supplémentaires

Précautions

Pour les utilisateurs aux Etats-Unis et au Canada

RECYCLAGE DES BATTERIES AU NICKEL-CADMIUM
Les batteries au nickel-cadmium sont recyclables. Vous pouvez contribuer à préserver l'environnement en rapportant les batteries usées dans un point de ramassage, recyclage ou retraitement.

Remarque: Dans certains pays, il est interdit de jeter les batteries au nickel-cadmium avec les ordures ménagères ou dans les poubelles de bureau.

Questionnez chez RBRC (Rechargeable Battery Recycling Corporation) pour les batteries usées.

Le numéro est: 1-800-822-8837 (Etats-Unis et Canada uniquement)

Avertissement: Ne pas utiliser des batteries au nickel-cadmium qui sont endommagées ou qui fuient.

Concernant la pile rechargeable et le chargeur

- Retirez le chargeur de la prise secteur dès que les piles rechargeables sont chargées. Une surcharge risque d'endommager la pile rechargeable.
- Le chargeur et la pile rechargeable peuvent chauffer pendant la recharge mais ce n'est pas une anomalie.
- Ne pas décoller la pellicule qui protège la pile rechargeable.
- Utilisez seulement le chargeur de pile fourni pour charger la pile rechargeable fournie.

- Ne court-circuitez pas la pile. Si vous devez la transporter, mettez-la dans l'étui de pile fourni. Si vous n'utilisez pas cet étui, ne mettez pas d'autres objets métalliques, par exemple des clés, dans la même poche.
- Si la pile rechargeable est neuve ou n'a pas été utilisée pendant un certain temps, vous devez l'utiliser plusieurs fois pour pouvoir la recharger complètement.
- La plaquette indiquant la tension de fonctionnement, la consommation et autres informations électriques se trouve sous le chargeur.

Concernant les piles

- Ne pas recharger une pile sèche.
- Ne transportez pas des piles sèches ou la pile rechargeable avec des pièces de monnaie ou autres objets métalliques. Les piles peuvent produire de la chaleur si leurs bornes positive et négative entrent accidentellement en contact avec un objet métallique.
- Si vous ne comptez pas utiliser le Walkman pendant un certain temps, enlevez la pile pour éviter tout dommage dû à une fuite d'électrolyte et à la corrosion qui en résulte.

Concernant l'appareil

- Ne laissez pas tomber l'appareil et ne le cognez pas car il risquerait de ne plus fonctionner.
- Ne laissez pas l'appareil près d'une source de chaleur, en plein soleil, ou dans un endroit exposé à de la poussière ou du sable, de l'humidité, de la pluie ou des chocs mécaniques, et ne le laissez pas dans une voiture aux vitres fermées.
- L'affichage sur l'écran LCD peut être difficile à voir ou ralentir quand vous utilisez l'appareil dans des conditions de température élevées (supérieures à 40°C/104°F) ou basses (inférieures à 0°C/32°F). L'afficheur fonctionnera de nouveau normalement si vous laissez l'appareil dans une pièce à température normale.
- Si vous n'avez pas utilisé l'appareil pendant longtemps, mettez-le en mode de lecture et laissez-le chauffer quelques minutes avant de l'utiliser.

Concernant les cassettes de plus de 90 minutes

- Ne déconseillons l'utilisation de cassettes de plus de 90 minutes sauf pour une lecture longue durée en continu. Les bandes de ce type de cassette sont très fines et se détendent facilement.

Concernant la télécommande

Utilisez la télécommande fournie uniquement avec cet appareil.

Concernant les écouteurs/casque

Ne vous servez pas des écouteurs/casque pendant la conduite d'une voiture, d'une moto ou de tout autre véhicule, afin d'éviter tout accident de la circulation. En outre, il est interdit dans certains pays d'utiliser des écouteurs/casque en conduisant.
Il peut être également dangereux d'écouter à volume élevé tout en marchant, particulièrement aux passages pour piétons. Vous devez toujours être extrêmement prudent et cesser d'écouter dans des situations présentant des risques d'accident.

Prévention des dommages auditifs

Évitez d'utiliser les écouteurs/casque à volume élevé. Les spécialistes déconseillent une écoute continue à volume trop puissant. Si vous percevez un bourdonnement dans des oreilles, réduisez le volume ou cessez d'écouter.

Ne gênez pas les personnes qui vous entourent

Maintenez un volume d'écoute modéré. Vous pourriez ainsi entendre les sons extérieurs et ne gênez pas les gens qui vous entourent.

Entretien

Nettoyage de la tête et du passage de la bande

Utilisez la cassette de nettoyage CHK-1W (non fournie) toutes les 10 heures de fonctionnement.

Remarque

- Utilisez uniquement la cassette de nettoyage recommandée.

Nettoyage de l'extérieur

Utilisez un chiffon doux légèrement imprégné d'eau. N'utilisez pas d'alcool, de benzine, ni de diluant.

Remarques

- Nettoyez régulièrement les fiches de casque/écouteurs et de télécommande.
- Nettoyez régulièrement les bornes avec un Coton-Tige ou un chiffon doux, comme indiqué sur l'illustration (voir Fig. E).

Guide de dépannage

L'appareil ne fonctionne pas du tout.

- Chargez la pile rechargeable ou remplacez la pile par une pile alcaline Sony neuve.
- HOLD est activé. Désactivez HOLD.

Fonctionnement de la cassette impossible.

- Insérez une cassette.

Impossible d'augmenter le volume.

- Si l'AVLS est en service, mettez-le hors service en réglant le commutateur VOL du Walkman sur NORM ou MAX.

La bande avance rapidement pendant la lecture.

- Désactivez la fonction BL SKIP.

Le son est parasité.

- Utilisez l'appareil à l'écart des dispositifs émettant des radiofréquences tels que les téléphones cellulaires.

Impossible de faire fonctionner le Walkman bien que la piles sèche ait été remplacée/la pile rechargeable ait été rechargée.

- Enlevez la pile et insérez-la de nouveau.

Spécifications

Section cassette

Réponse en fréquence (Dolby NR hors service)
Lecture: 30–18 000 Hz

Sortie
Écouteurs (prise REMOTE)
Impédance de charge de 8–300 ohms

Généralités

Alimentation
1.5 V
Pile rechargeable ou une pile R6 (format AA)
Dimensions hors tout (l/h/p)
Env. 77.7 x 108 x 19.6 mm (3 1/8 x 4 3/8 x 3/8 po.)

Poids
Env. 140 g (5,0 on.)
Env. 205 g (7,3 on.) (avec pile rechargeable et cassette)

Accessoires fournis

Etui de piles (1)
Écouteurs stéréo avec télécommande (1)
Chargeur de pile (1)
Pile rechargeable
NC-6WM, 1.2 V, 600 mAh, Ni-Cd (1) (modèle pour les Etats-Unis, le Canada, l'Europe et Hong-Kong)
NH-14WM, 1.2 V, 1400 mAh, Ni-MH (1) (modèle pour les autres pays)

Etui de pile rechargeable (1)
Pochette de transport (1)
Adaptateur de fiche secteur (1) (Sauf avec les modèles pour les Etats-Unis, le Canada, l'Europe, la Corée et Hong-Kong)

Pour les utilisateurs en France
En cas de remplacement du casque/écouteurs, référez-vous au modèle de casques/écouteurs adapté à votre appareil et indiqué ci-dessous.
MDR-ED132SP

La conception et les spécifications peuvent être modifiées sans avis préalable.

This warranty is valid only in the United States.
Cette garantie est valide seulement aux Etats-Unis.