

# Installation

## CD changer

- Choose the mounting location carefully, observing the following:
  - Do not install the unit where it will be subjected to hot air from the heater.
  - Do not install the unit where it will be subjected to direct sunlight.
  - The fuel tank should not be damaged by the tapping screws.
  - There should be no wire harnesses or pipelines under the place where you are going to install the unit.
  - The spare tire, tools or other equipment in or under the trunk should not be interfered with or damaged by the screws or the unit itself.
- Be sure to use only the supplied mounting hardware for a safe and secure installation.

# Instalación

## Cambiador de discos compactos

- Elija cuidadosamente el lugar de montaje teniendo en cuenta lo siguiente:
  - No instale la unidad donde pueda quedar sometida al aire cálido de la calefacción.
  - No instale la unidad donde pueda quedar sometida a la luz solar directa.
  - El depósito de combustible no deberá dañarse con los tornillos autorroscantes.
  - No deberá haber cables ni tubos debajo del lugar en el que vaya a instalar la unidad.
  - La rueda de repuesto, las herramientas, y demás equipos del portaequipajes o debajo del mismo no deberán verse interferidos ni dañados por los tornillos ni por la propia unidad.
- Para realizar una instalación firme y segura, cerciórese de utilizar solamente la ferretería de montaje suministrada.

# Installation

## CD-växlaren

- Tänk på följande när du skall välja plats för apparaten:
  - Installera inte enheten där den utsätts för värme från värmaren.
  - Installera inte enheten där den utsätts för direkt solljus.
  - Se till att du inte skadar bensintanken med skruvarna.
  - Det får inte finnas några kablar eller ledningar under apparaten.
  - Reservhjul, verktyg eller annan utrustning i eller under bagageutrymmet får inte komma i kontakt med eller skadas av skruvarna eller själva apparaten.
- Använd endast de monteringsstillbehör som medföljer.

# Instalação

## Permutador de CD

- Escolha cuidadosamente o local de montagem, tendo em conta o seguinte:
  - Não instale o aparelho num local onde possa ficar exposto ao ar quente proveniente do aquecedor.
  - Não instale o aparelho num local onde possa ficar directamente exposto aos raios solares.
  - Verifique se o depósito de combustível não corre o perigo de ser danificado pelos parafusos de rosca.
  - Se não existem cabos nem tubos sob o local onde instalou o aparelho.
  - Os parafusos ou o aparelho não devem interferir com, nem danificar o pneu sobressalente, as ferramentas ou outro equipamento existente dentro ou por baixo do porta-bagagens.
- Para uma instalação segura, utilize apenas o material de montagem fornecido.

## How to install the CD changer

When you install the CD changer, be careful not to damage wiring or equipment on the other side of the mounting surface.

## Forma de instalar el cambiador de discos compactos

Cuando instale el cambiador de discos compactos, cerciórese de no dañar el cableado ni los equipos que puedan encontrarse en la otra parte de la superficie de montaje.

## Installera CD-växlaren

Var försiktig så att du inte skadar kablar och utrustning på andra sidan av monteringsytan.

## Como instalar o permutador de CD

Quando instalar o permutador de CD, tenha cuidado para não danificar os cabos ou o equipamento, que se encontre no outro lado da superfície de montagem.

## Horizontal installation

## Instalación horizontal

## Horisontell installation

## Instalação horizontal

**1**

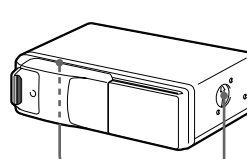

Align with the marked position.  
Alinee con la posición marcada.  
Ställ in pilen enligt ovan.  
Alinhe com a posição marcada.

**2**

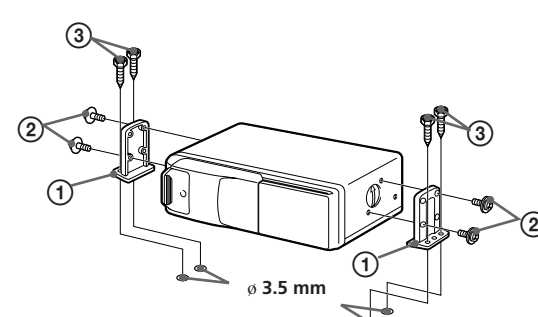

## Vertical installation

## Instalación vertical

## Vertikal installation

## Instalação vertical

**1**

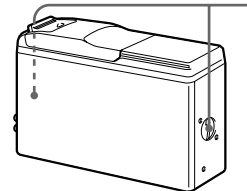

Align with the marked position.  
Alinee con la posición marcada.  
Ställ in pilen enligt ovan.  
Alinhe com a posição marcada.

**2**

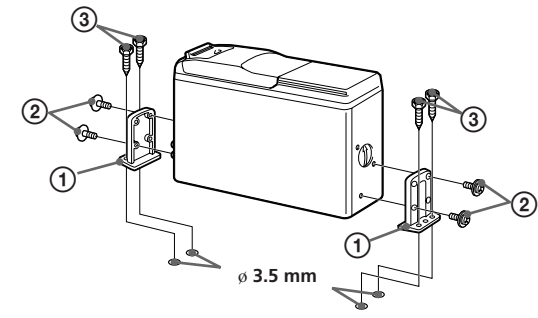

## Suspended installation

## Instalación suspendida

## Upphängd installation

## Instalação em suspensão

**1**

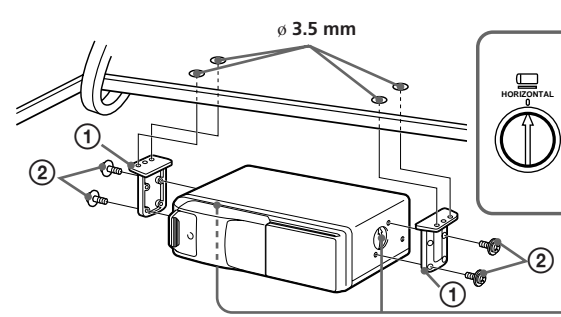

Align with the marked position.  
Alinee con la posición marcada.  
Ställ in pilen enligt ovan.  
Alinhe com a posição marcada.

**2**

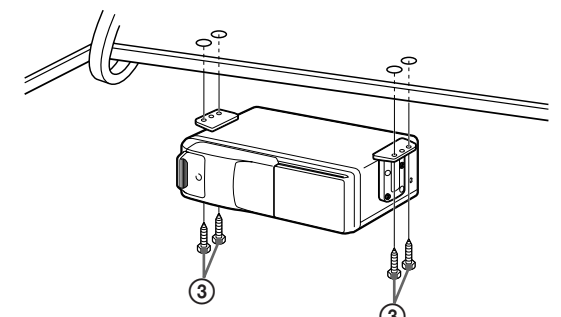

When the unit is to be installed under the rear tray or in the trunk, observe the following:

- Choose the mounting location carefully so the unit can be installed horizontally.
- Make sure the unit does not hinder the movement of the torsion bar spring etc. of the trunk door.

Cuando vaya a instalar la unidad debajo de la bandeja trasera o en el portaequipajes, tenga en cuenta lo siguiente:

- Elija cuidadosamente el lugar de montaje de forma que la unidad pueda instalarse horizontalmente.
- Cerciórese de que la unidad no interfiera el movimiento de la puerta del portaequipajes.

Lägg märke till följande om apparaten installeras under hatthyllan eller i bagageutrymmet:

- Välj noggrant ut en bra horisontell plats.
- Se till att apparaten inte sitter i vägen för dörren till bakluckan.

Se pretender instalar o aparelho por baixo da prateleira de trás ou no porta-bagagens, tenha atenção ao seguinte:

- escolha cuidadosamente o local de montagem para que o aparelho possa ser instalado na horizontal.
- certifique-se de que o aparelho não interfere com o movimento da tampa do porta-bagagens.

## Inclined installation

## Instalación sobre una superficie inclinada

## Lutande installation

## Instalação inclinada

After installing the unit, align the dials with one of the marks so the arrow comes as close to a vertical position as possible.

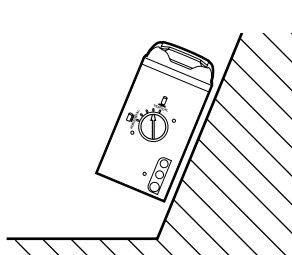

**Note**  
Be sure to align the left and right dials with the same mark.

Después de instalar la unidad, alinee los diales con una de las marcas, de forma que la flecha quede orientada en posición vertical tanto como sea posible.

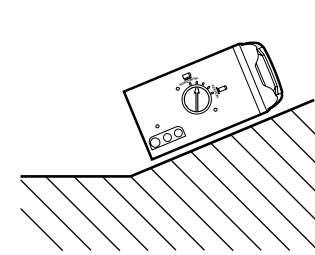

**Nota**  
Asegúrese de alinear los diales derecho e izquierdo con la misma marca.

När du har monterat apparaten, ställer du in pilen på skalskivan i en så lodrät position som möjligt.

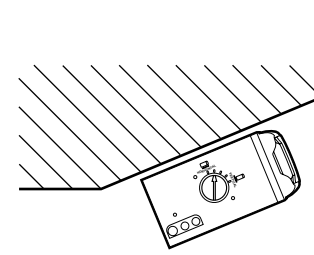

**Observera**  
Se till att du ställer in både vänster och höger skalskiva på samma sätt.

Depois de instalar o aparelho, alinhe o botão rotativo com uma das marcas de modo a colocar a seta o mais próximo possível da posição vertical.

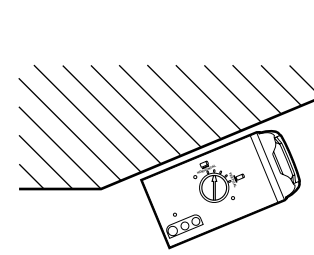

**Nota**  
Não se esqueça de alinhar os botões rotativos da esquerda e da direita com a mesma marca.

## Reset button

After the installation and connections are complete, after the batteries have been changed, or when the POWER SELECT switch has been changed, make sure to press the RESET button with a ballpoint pen, etc.

## Botón de reposición

Una vez realizadas la instalación y las conexiones no olvide presionar el botón RESET con un bolígrafo, etc., después de cambiar las pilas o la posición del interruptor POWER SELECT.

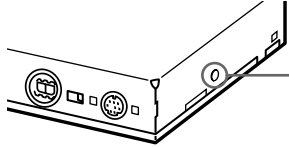

RESET button  
Botón RESET  
RESET-knapp  
Botão RESET

## Återställningsknapp

När installationerna och anslutningarna är gjorda och när batterierna har bytts ut samt när omkopplaren POWER SELECT har bytts, ska du se till att trycka på RESET-knapp med en kulspetspenna.

## Botão de reinicialização

Depois de terminar a instalação e as ligações, de ter substituído as pilhas ou quando mudar o comutador POWER SELECT, não se esqueça de carregar em RESET com o bico de uma caneta, etc.

## Wired remote

- Avoid mounting it where it may:
  - hinder normal driving activities.
  - jeopardize the passengers.
  - be subjected to hot air from the heater.
  - be subjected to direct sunlight.
- After installing the system, make sure the whole system can be operated by the wired remote.

## Mando a distancia alámbrico

- Evite montarlo donde pueda:
  - estorbar las operaciones normales de conducción.
  - molestar a los pasajeros.
  - quedar sometido al aire cálido procedente del aparato de calefacción.
  - quedar sometido a la luz solar directa.
- Después de haber instalado el sistema, compruebe que puede emplear todo el sistema mediante el mando a distancia alámbrico.

## Installing the wired remote

Use the supplied double-sided adhesive tape ④, and mount the wired remote in a suitable location where it will not interfere with your driving.

## Instalación del mando a distancia alámbrico

Utilice la cinta ④ adhesiva de doble cara suministrada e instale el mando a distancia alámbrico en un lugar adecuado que no interfiera en la conducción.

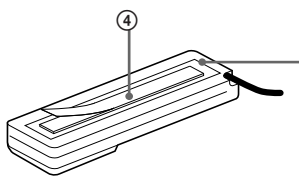

The back of the wired remote  
Parte posterior del mando a distancia alámbrico  
Baksidan på den trådanslutna fjärrkontrollen  
Parte posterior do telecomando com fios

## Fjärrkontrollen

- Montera den inte där den kan:
  - hindra föraren från normal körning
  - är i vägen för passagerarna
  - sitter för nära varmluftsutsläppen
  - utsätts för direkt solljus
- När du har installerat systemet ser du till att du kan styra det med den trådanslutna fjärrkontrollen.

## Telecomando

- Evite montá-lo nos locais onde:
  - possa interferir com as condições normais de condução
  - possa pôr em perigo os passageiros
  - fique exposto ao ar quente proveniente do aquecedor
  - fique directamente exposto aos raios solares
- Após a instalação do sistema, certifique-se de que pode controlá-lo com o telecomando com fios.

## Installera den trådanslutna fjärrkontrollen

Använd den dubbelhäftande tejen ④ som medföljer och montera den trådanslutna fjärrkontrollen så att den inte sitter i vägen när du kör.

## Instalação do telecomando com fios

Utilize a fita adesiva de duas faces fornecida ④ e monte o telecomando com fios num local onde não interfira com a condução.

## Install the wireless remote

Use the supplied velcro tapes ⑤, and mount the wireless remote in a suitable location where it will not interfere with your driving.

## Instalación del mando a distancia inalámbrico

Utilice las cintas velcro suministradas ⑤ para montar el mando a distancia inalámbrico en un lugar que no dificulte la conducción.

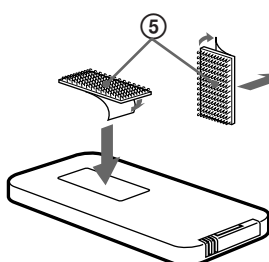

to the mounting surface  
a la superficie de montaje  
där fjärrkontrollen ska monteras  
ao suporte de montagem

## Inatallera den trådlösa fjärrkontrollen

Använd den medföljande tejen ⑤ och fäst den trådlösa fjärrkontrollen så att den inte är i vägen för dig när du kör.

## Instalação do telecomando sem fios

Utilize as fitas de velcro fornecidas ⑤ e monte o telecomando sem fios num local adequado onde não interfira com a condução.

# Compact Disc Changer System

Installation/Connections

Instalación/Conexiones

Installation/Anslutningar

Instalação/Ligações



## CDX-505RF

Sony Corporation © 1998 Printed in Thailand

## Parts for Installation and Connections Componentes de montaje y conexiones Medföljande monteringsdelar Peças para instalação e ligações

The numbers in the list are keyed to those in the instructions.

Los números de la lista corresponden a los de las instrucciones.

Siffrorna i nedan hänvisar till de siffror som nämns i texten i detta häfte.

Os números dos componentes de montagem na lista correspondem aos números das instruções.

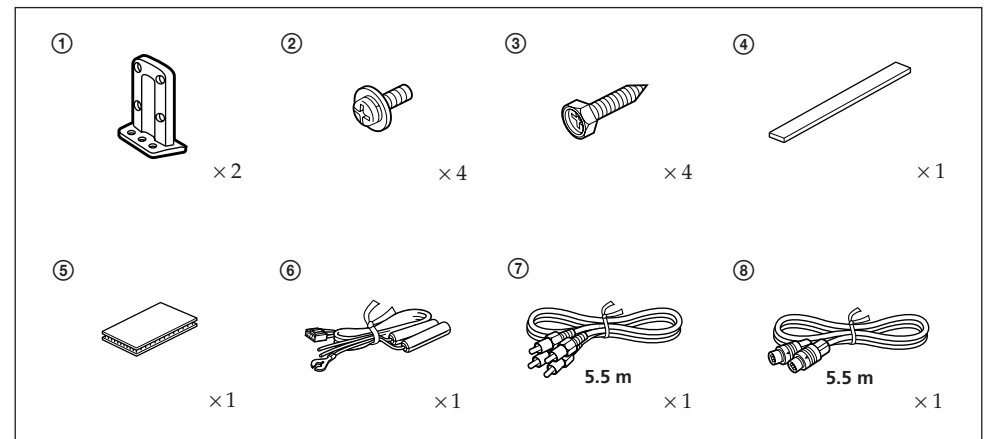

# Connections

# Conexiones

# Anslutningar

# Ligações

## Caution

- This system is designed for negative ground 12 V DC operation only.
- Before making connections, disconnect the ground terminal of the car battery to avoid short circuits.
- Connect the **yellow** and **red** power input leads only after all other leads have been connected.
- Be sure to connect the red power input lead to the positive 12 V power terminal which is powered when the ignition switch is in the accessory position.
- **Run all ground wires to a common ground point.**
- **Press the RESET button on the hideaway unit after completing the connections.**

## Precauciones

- Este sistema ha sido diseñado para alimentarse solamente con 12 V CC, negativo a masa.
- Antes de realizar las conexiones, desconecte el conductor de puesta a masa de la batería del automóvil a fin de evitar cortocircuitos.
- Conecte los conductores de entrada de alimentación **amarillo** y **rojo** solamente después de haber conectado todos los demás.
- Cerciórese de conectar el conductor de entrada de alimentación rojo a un terminal de alimentación de 12 V positivo que se alimente al poner el interruptor de encendido en la posición para accesorios.
- **Conecte todos los conductores de puesta a masa a un punto común.**
- **Después de haber finalizado las conexiones, presione el botón RESET de la unidad oculta.**

## Varning

- Detta system är endast avsett för negativ jord vid 12 volts likström.
- Innan du ansluter apparaten, kopplar du ifrån bilbatteriets jordanslutning för att undvika kortslutning.
- Anslut den **gula** och **röda** ingångskabeln efter att du har anslutet de övriga kablarna.
- Se till att du ansluter den röda kabeln till det positiva 12-voltsuttaget när tändningsomkopplaren är i tändningsläge.
- **Koppla alla jordkablar till en annan gemensam punkt.**
- **Tryck på RESET-knappen på skyddsenhetsen när du är klar med anslutningarna.**

## Atenção

- Este sistema foi concebido para funcionar apenas com uma corrente de 12 V CC com massa negativa.
- Antes de efectuar as ligações, desligue o terminal de terra da bateria do automóvel para evitar curto-circuitos.
- Ligue os fios **amarelo** e **vermelho** de entrada de corrente unicamente depois de ter efectuado todas as outras ligações.
- Ligue o fio de entrada de corrente vermelho ao terminal positivo de 12 volts que tem corrente quando a chave de ignição estiver na posição acessórios.
- **Ligue todos os fios de terra à mesma ligação à terra.**
- **Ligue todos os fios de terra a um ponto de terra comum. Carregue no botão de RESET do modulador oculto depois de ter efectuado todas as ligações.**

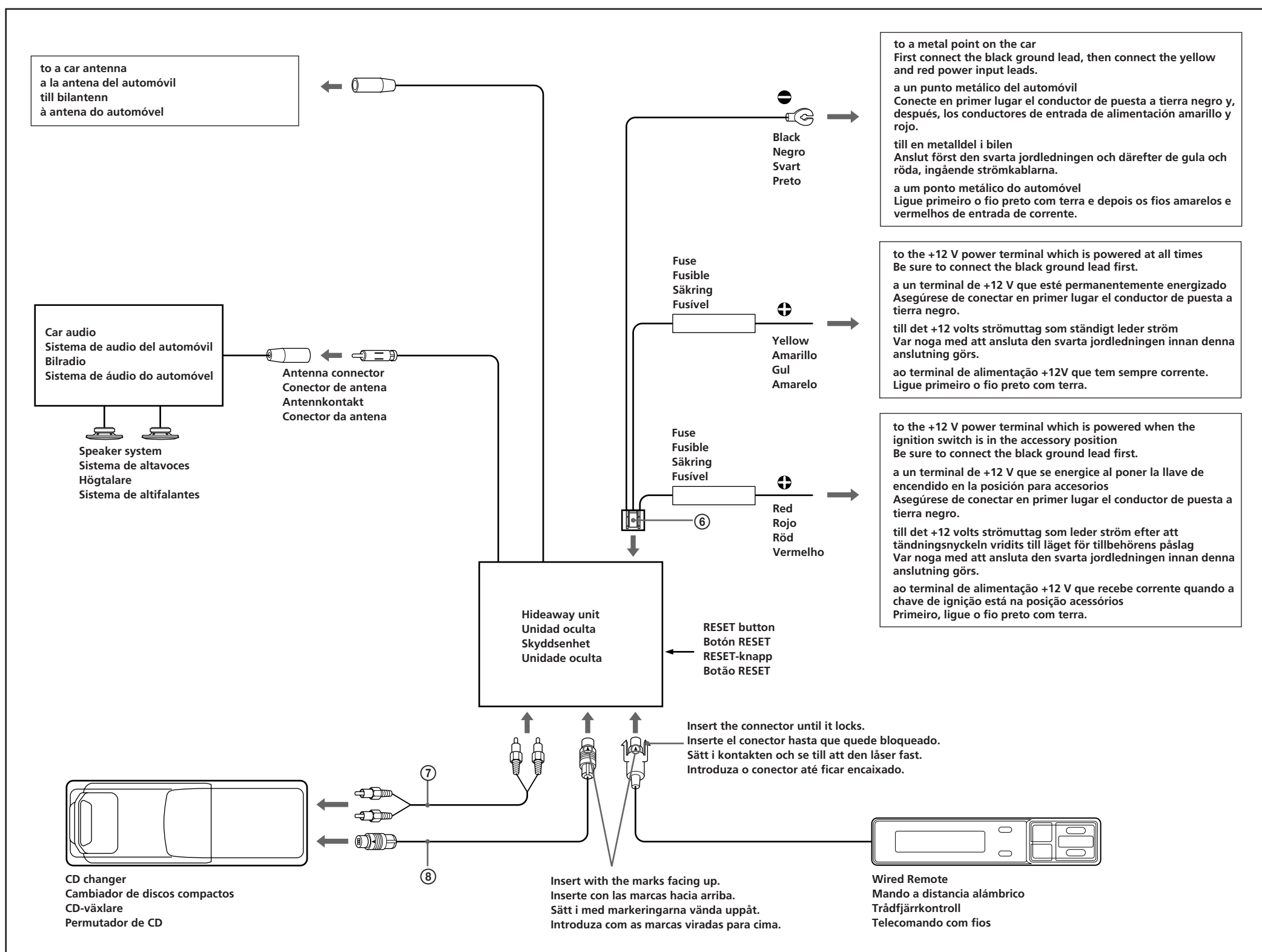

## Note

Even though this system is connected with BUS cables, it doesn't include the custom file function. If you connect this CD changer to a Sony main unit which includes the custom file function, this function will not work.

## Nota

Este sistema se conecta con cables BUS. Sin embargo, no incluye la función de archivo personalizado. Aunque conecte el cambiador de discos compactos a una unidad principal Sony que incluya la función de archivo personalizado, tal función no se activará.

## Observera

Detta system har inte någon egen minnesfunktion trots att det är anslutet med BUS-kablar. Om CD-växlaren ansluts till en Sony-apparat med minnesfunktion kan du inte använda denna funktion.

## Nota

Apesar deste sistema estar ligado com cabos BUS, não está no entanto equipado com a função de ficheiro personalizado. Mesmo que ligue o permutador de CD a um aparelho Sony equipado com a função de ficheiro personalizado, esta função não funciona.

## Fuse replacement

If the fuse blows, check the power connection and replace the fuse. If the fuse blows again after replacement, there may be an internal malfunction.

## Warning

Use a fuse with the specified amperage rating. Use of a higher amperage fuse may cause serious damage.

## Sustitución del fusible

Si el fusible se funde, verifique la conexión de alimentación y sustitúyalo. Si una vez sustituido vuelve a fundirse, puede deberse a un funcionamiento interno defectuoso.

## Precaución

Emplee un fusible del amperaje especificado. El uso de un fusible de amperaje superior puede provocar daños serios.

## Byta säkring

Om säkringen smälter, kontrollera du anslutningen och byter ut säkringen. Om säkringen smälter igen efter det att den bytts en gång kan det bero på ett internt fel.

## Varning

Välj en säkring med rätt strömstyrka. Om du använder en säkring med en högre strömstyrka kan allvarliga skador uppstå.

## Substituição dos fusíveis

Se o fusível rebentar, verifique as ligações e substitua o fusível. Se o fusível voltar a rebentar depois de o substituir, pode tratar-se de uma avaria interna.

## Aviso

Utilize um fusível com a amperagem especificada. A utilização de um fusível com uma amperagem superior pode provocar danos graves.

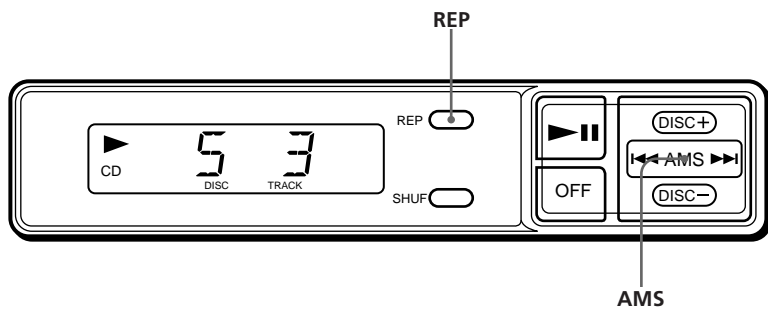

**Note**

The supplied wireless remote (RM-X58) can be operated just like the wired remote (RM-X57).

**Nota**

El mando a distancia inalámbrico suministrado (RM-X58) puede emplearse de la misma forma que el mando a distancia alámbrico (RM-X57).

**Observera**

Den medföljande trådlösa fjärrkontrollen (RM-X58) kan användas precis som trådfjärrkontrollen (RM-X57).

**Nota**

O telecomando sem fios fornecido (RM-X58) pode ser utilizado da mesma forma que o telecomando com fios (RM-X57).

### Changing the transmitting frequency

Because this unit processes CD playback sound through an FM tuner, there may be interference noise during CD playback. In this case change the frequency of the modulated RF signal transmitted from the hidden unit. The initial setting is 88.3 MHz.

1. Press **(REP)** for two seconds.
2. Press either the left or right side of **(AMS)** to select the frequency.  
Each time you press **(AMS)**, the frequency changes as follows:  
▶▶: 88.3 MHz → 88.5 MHz → 88.7 MHz → 88.9 MHz → 89.1 MHz → 89.3 MHz → 89.5 MHz → 89.7 MHz → 89.9 MHz → 88.3 MHz  
◀◀: 88.3 MHz → 89.9 MHz → 89.7 MHz → 89.5 MHz → 89.3 MHz → 89.1 MHz → 88.9 MHz → 88.7 MHz → 88.5 MHz → 88.3 MHz

3. Press **(REP)** for two seconds.

**Note**

Be sure to set the frequency of your FM tuner to the newly selected frequency.

### Cambio de la frecuencia de transmisión

Dado que esta unidad procesa el sonido reproducido de discos compactos mediante un sintonizador de FM, es posible que se produzca ruido de interferencia durante la reproducción de los discos. En este caso, cambie la frecuencia de la señal RF modulada transmitida por la unidad oculta. El ajuste inicial es de 88,3 MHz.

1. Presione **(REP)** durante dos segundos.
2. Presione el lado izquierdo o el derecho de **(AMS)** para seleccionar la frecuencia.  
Cada vez que presione **(AMS)**, la frecuencia cambiarán de la forma siguiente:  
▶▶: 88,3 MHz → 88,5 MHz → 88,7 MHz → 88,9 MHz → 89,1 MHz → 89,3 MHz → 89,5 MHz → 89,7 MHz → 89,9 MHz → 88,3 MHz  
◀◀: 88,3 MHz → 89,9 MHz → 89,7 MHz → 89,5 MHz → 89,3 MHz → 89,1 MHz → 88,9 MHz → 88,7 MHz → 88,5 MHz → 88,3 MHz

3. Presione **(REP)** durante dos segundos.

**Nota**

Cerciórese de ajustar la frecuencia de su sintonizador de FM a la nuevamente seleccionada.

### Ändra sändningsfrekvensen

Eftersom enheten behandlar CD-uppspelningsljudet genom en FM-kanalväljare kan störningar uppstå under uppspelningen. Om så är fallet kan du ändra frekvens för den modulerade RF-signal som överförs från den dolda enheten. Ursprungsinställningen är 88,3 MHz.

1. Tryck på **(REP)** under två sekunder.
2. Tryck på vänster eller höger sidan på **(AMS)** för att välja frekvens.  
Varje gång du trycker på **(AMS)** ändras frekvenserna enligt följande:  
▶▶: 88,3 MHz → 88,5 MHz → 88,7 MHz → 88,9 MHz → 89,1 MHz → 89,3 MHz → 89,5 MHz → 89,7 MHz → 89,9 MHz → 88,3 MHz  
◀◀: 88,3 MHz → 89,9 MHz → 89,7 MHz → 89,5 MHz → 89,3 MHz → 89,1 MHz → 88,9 MHz → 88,7 MHz → 88,5 MHz → 88,3 MHz

3. Tryck på **(REP)** under två sekunder.

**Observera**

Ställ även in FM-kanalen på samma frekvens.

### Changing the output level

You can select the output level from the CD changer. Normally the system is used in the initial output level; change the level if necessary.

1. Press **(REP)** for two seconds.
2. Press **(REP)**.

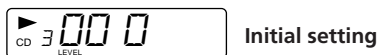

3. Press either the left or right side of **(AMS)** to select the output level.

To decrease the output level



To increase the output level

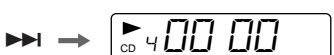

4. Press **(REP)** for two seconds.

### Cambio del nivel de salida

Usted podrá seleccionar el nivel de salida del cambiador de discos compactos. Normalmente el sistema se utilizarse el nivel de salida inicial, pero cámbielo cuando sea necesario.

1. Presione **(REP)** durante dos segundos.
2. Presione **(REP)**.

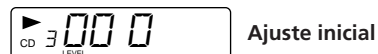

3. Presione el lado izquierdo o el derecho de **(AMS)** para seleccionar el nivel de salida.

Para reducir el nivel de salida



Para aumentar el nivel de salida

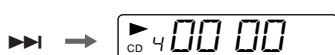

4. Presione **(REP)** durante dos segundos.

### Ändra utnivån

Du kan ändra utnivå på CD-växlaren. Normalt använder systemet en förinställd utnivå som du dock kan ändra.

1. Tryck på **(REP)** under två sekunder.
2. Tryck på **(REP)**.



3. Tryck på vänster eller höger sida på **(AMS)** för att välja utnivå.

Minska utnivån



Öka utnivån

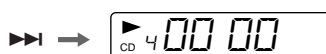

4. Tryck på **(REP)** under två sekunder.

### Alterar a frequência de transmissão

Como esta unidade processa o som de reprodução do CD através de um sintonizador FM, pode haver interferências durante a reprodução do CD. Neste caso, altere a frequência do sinal RF modulado transmitido a partir da unidade oculta. A regulação inicial é de 88,3 MHz.

1. Carregue em **(REP)** durante 2 segundos.
2. Carregue no lado esquerdo ou direito de **(AMS)** para seleccionar a frequência.  
Sempre que carregar em **(AMS)**, as frequências mudam da seguinte forma:  
▶▶: 88,3 MHz → 88,5 MHz → 88,7 MHz → 88,9 MHz → 89,1 MHz → 89,3 MHz → 89,5 MHz → 89,7 MHz → 89,9 MHz → 88,3 MHz  
◀◀: 88,3 MHz → 89,9 MHz → 89,7 MHz → 89,5 MHz → 89,3 MHz → 89,1 MHz → 88,9 MHz → 88,7 MHz → 88,5 MHz → 88,3 MHz

3. Carregue em **(REP)** durante 2 segundos.

**Nota**

Não se esqueça de sintonizar a frequência do sintonizador FM para a frequência que acabou de seleccionar.

### Alterar o nível de saída

Pode seleccionar o nível de saída a partir do permutador de CD. Em situações normais, o sistema é utilizado com o nível de saída original, no entanto este pode ser alterado sempre que necessário.

1. Carregue em **(REP)** durante 2 segundos.
2. Carregue em **(REP)**.



3. Carregue no lado esquerdo ou no lado direito de **(AMS)** para seleccionar o nível de saída.

Para diminuir o nível de saída



Para aumentar o nível de saída

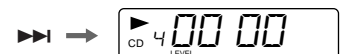

4. Carregue em **(REP)** durante 2 segundos.

### Installing the system in a car without an accessory switch position

#### POWER SELECT switch setting

When the unit is used in a car without an accessory position on the ignition switch, set the POWER SELECT switch on the side of the hidden unit to OFF.

This causes the display to go out when you turn the ignition OFF. After changing the POWER SELECT switch position, be sure to press the RESET button on the hidden unit with a ballpoint pen etc.

### Instalación del sistema en un automóvil sin posición para accesorios

#### Ajuste del interruptor POWER SELECT

Cuando la unidad se emplee en un automóvil que no disponga de una posición para accesorios en el interruptor de encendido, ajuste el interruptor POWER SELECT, situado en el lateral de la unidad oculta, en OFF.

Esto produce la desactivación del visor al girar la llave de encendido hasta la posición OFF. Una vez realizado el cambio de posición del interruptor POWER SELECT, asegúrese de presionar el botón RESET en la unidad oculta con un bolígrafo, etc.

### Installera systemet i en bil utan plats för tilläggsomkopplare.

#### Inställning av omkopplaren POWER SELECT

När enheten används i en bil utan plats för tilläggsomkopplare på tändningsomkopplaren, ställer du in omkopplaren POWER SELECT i OFF-läge vid sidan av enheten. Detta resulterar i att teckenfönstret släcks när du ställer in tändningen i OFF-läge. När du har ändrat läget för omkopplaren POWER SELECT, se då till att trycka på RESET-knappen på enheten med en kulspetspenna.

### Instalação do sistema num automóvel sem a posição acessórios

#### Regulação do comutador POWER SELECT

Se utilizar o aparelho num automóvel que não tenha uma posição acessórios na chave de ignição, regule o comutador POWER SELECT situado ao lado do modulador para a posição OFF. Assim o visor apaga-se quando rodar a chave de ignição para a posição OFF. Depois de mudar a posição do comutador POWER SELECT, não se esqueça de carregar em RESET no modulador com o bico de uma caneta ou com qualquer outro objecto pontiagudo.

