

# SONY Remote Commander RM-V70T

3-862-648-11(1)

## Operating Instructions Mode d'emploi (au verso)

Sony Corporation © 1998 Printed in Malaysia

English

## Setting Up the Remote Commander

Before you can start using the Remote Commander, you must first set it up. This manual describes everything you need to know to set up the Commander, including:

- Installing the batteries
- Presetting the Commander with the codes for your TV, VCR, satellite tuner (analogue), CD or amplifier (or receiver)

### About Presetting the Commander

The Commander is preset at the factory to operate Sony brand components. If you're using the Commander with a Sony component, you won't need to preset the Commander before you start using it. To set up the Commander to use with other manufacturers' (non-Sony) components, you'll need to follow the instructions in this manual to preset the Commander with the correct code number for your components. (See the supplied "Component Code Numbers" also.)

Position	Component that can be preset	Factory setting
TV	TV	Sony TV
VCR	VCR	Sony VHS VCR (VTR3)
AMP	TV, VCR, amplifier (or receiver),	Sony amplifier
CD	CD player, or satellite tuner	Sony CD player
SAT/AUX		Sony satellite tuner

**Note**  
You may not be able to operate even a Sony brand component with the factory presetting. In such a case, follow the procedure in "Setting the Code".

## Installing the Batteries

Open the battery compartment and insert two R6 (size AA) batteries (not supplied). Be sure to line up the + and - on the batteries with the + and - on the battery compartment.

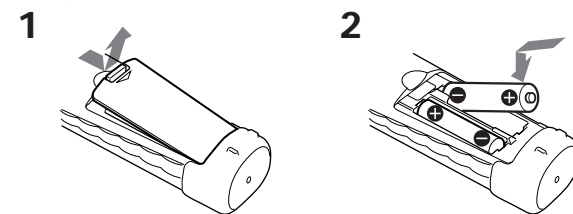

### When to replace the batteries

Under normal conditions, batteries will last up to six months. If the Remote Commander does not operate properly, the batteries might be worn out. Replace the batteries with new ones.

**Notes**

- Replace both batteries with new ones.
- Do not take more than 20 minutes to replace the batteries; otherwise, your setting of the code numbers will be erased.

**Notes on Batteries**

- Do not mix old batteries with new ones or mix different types of batteries together.
- If the electrolyte inside the battery should leak, wipe the contaminated area of the battery compartment with a cloth and replace the old batteries with new ones. To prevent the electrolyte from leaking, remove the batteries when you plan not to use the Commander for a long period of time.

## Setting the Code

### Entering the Code Number

- See the supplied "Component Code Numbers" table, and find the two-character code number for your component. If more than one code number is listed, use the number listed first to complete the steps that follow. For example, if you're setting up a Philip's TV, you would use 11 as the code number. If your component is not listed, see "Searching for the Correct Code".
- Set the slide switch on the Remote Commander to the desired position from among VCR, AMP\*, CD\*, SAT/AUX\* and TV. \* You can set any component on the AMP, CD or SAT/AUX position. For details, see "Entering the Code Number for Another TV, VCR, Amplifier (or receiver), CD Player or Satellite tuner".
- Press and release the S (Set) button.
- Enter the component's code number. For example, if you're entering the code for a Philip's TV, you would press and release 1, then press and release 1.
- Press and release the  $\rightarrow$  button to store the code number in the Commander's memory.

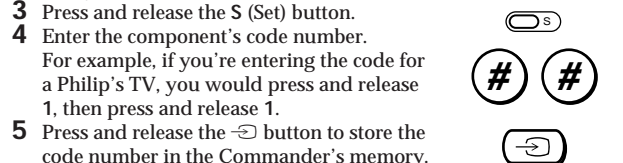

**Note**  
Be sure to proceed to each next step in the above procedure within 10 seconds; otherwise setting mode will be canceled.

### If the Commander Doesn't Seem to Be Working...

- First, try repeating these setup procedures using the other codes listed for your component (see "Component Code Numbers").
- If — after trying all the codes listed for your component — you still cannot get the Commander to work properly, try the search method described under "Searching for the Correct Code".

### If the Commander Seems to Be Working Properly...

- You're finished setting up the Commander for this component.
- If you're setting up another component, you'll need to complete the procedure above for each component you plan to use with the Commander.
- Use the label (supplied) to write down the code numbers of your components. Then affix the label to the back of the Commander.

**Note**  
The Commander can be set up to operate only one component of each category (VCR, AMP, CD, SAT/AUX or TV position of the slide switch) at a time — unless their code numbers happen to be the same. For example, you cannot set up the Commander to operate a Sony TV and a Panasonic TV at the same time (because they use different code numbers).

### Searching for the Correct Code

If you've tried all the code numbers listed for your component and you still cannot get the Commander to work (or if your component is not listed in this manual), try the following:

- Turn on the component you wish to set up using its power switch. Then set the slide switch on the Remote Commander to the desired position from among VCR, AMP, CD, SAT/AUX and TV.
- Press and release the S (Set) button.
- Press and release the PROGR+ button. Then press and release the  $\downarrow$  button.
- Repeat step 3 until the correct code number is found. Each time you press the PROGR+ button and then the  $\downarrow$  button, a new code number will be transmitted. Keep trying until your component operates as follows:
  - TV, VCR, satellite tuner or amplifier (or receiver) : the power turns off.
  - CD player (whose power cannot be turned off using the remote commander): playback starts. (Make sure that the power is already turned on and that a disc is inserted.)
  - TV without a power switch: the Channel + function works.

Be patient as you do this; it may take up to about 90 tries for a TV or VCR, and 40 tries for other components until the correct code number is located.

- When the correct code is found, press and release the  $\rightarrow$  button to store the code number in the Commander's memory.
- Turn on the component again, and press the PROGR and  $\downarrow$  buttons. Check that the Commander can control the other functions of your component such as channel and volume control.

If the component does not operate properly, repeat steps 2 to 5 and search for another code. As the searching always start from 01, it will stop again at the same code as the last searching. Pass the code and continue searching until the next code by which the component turns off.

If you still cannot get the Commander to work properly, see "Troubleshooting".

**Note**  
Be sure to proceed to each next step in the above procedure within 10 seconds; otherwise setting mode will be canceled.

### Entering the Code Number for Another TV, VCR, Amplifier (or Receiver), CD player or Satellite tuner

When you have two or more components of the same type (for example, three VCRs), you can set the code number of the component's type on any empty position of the slide switch of the Remote Commander. Note, however, that you cannot use the VCR or TV positions.

- Set the slide switch on the Remote Commander to SAT/AUX (or AMP or CD).
- Press and release the S (Set) button.
- Press and release the  $\blacksquare$  button.
- Press and release one of the following buttons:
  - 1 to set up a VCR
  - 4 to set up an amplifier (or receiver)
  - 5 to set up a CD player
  - 8 to set up a TV
  - 9 to set up a satellite tuner
- Press the  $\rightarrow$  button.
- Enter the component's code number by following steps 3 to 5 of "Entering the Code Number", or steps 2 to 6 of "Searching for the Correct Code".

## Controlling the Volume of Video Components Connected to an Audio System

The Commander is factory preset based on the assumption that you hear the sound of your video components from your TV's speakers, and that you hear the sound of your audio components from the loudspeakers connected to your amplifier (or receiver).

### Factory setting:

Position of the slide switch	Controls the volume of
VCR	TV
SAT/AUX	TV
TV	TV
AMP	Amplifier (or receiver)
CD	Amplifier (or receiver)

Thus you can control the volume of your TV or amplifier (or receiver) while operating a video or audio component without first having to change the Commander's slide switch to the TV or AMP. For example, to control the volume for your VCR channels, you don't need to change the slide switch from VCR to TV. However, if your video components are connected to an audio system, you probably hear your TV's or VCR's sound from the loudspeakers via your amplifier (or receiver), not from your TV speakers. In this case, you need to change the factory setting so that you can control the volume of your video components without first having to switch to the amplifier (or receiver). To change the factory setting for the volume control, follow the procedures below.

### Changing the Factory Setting for the Volume Control

By following the procedure below, you can change the volume control of visual components. This setting is effective also if you set other visual components in the SAT/AUX, AMP, or CD position. However, you cannot change the volume control of audio components.

You can perform this operation either before or after you set up the Commander to work with your component.

- Press and release the S (Set) button.
- $\odot$  To control the component's sound from the loudspeakers connected to your amplifier (or receiver), press the  $\triangle$ + button.
  - To control the component's sound from the TV's speakers, press the  $\triangle$ - button.
- Press and release the  $\rightarrow$  button to store your setting in the Commander's memory.
- If you haven't already done so, finish setting up the component by completing the procedures in "Entering the Code Number".

**Note**  
Be sure to proceed to each next step in the above procedure within 10 seconds; otherwise setting mode will be canceled.

## Using the Remote Commander

### Operating a Component

- Make sure that the slide switch is set to the component you wish to operate.
- Point the Commander directly at the component.
- Press the button for the function you wish to use.

See "Remote Button Descriptions" for a complete description of the buttons on the Commander.

### Using Fastext

With Fastext you can access pages with one key stroke. When a Fastext page is broadcast, a colour-coded menu will appear at the bottom of the screen. The colours of this menu correspond to the red, green, yellow and blue buttons on the Remote Commander. Press the coloured button which corresponds to the colour-coded menu. The page will be displayed after some seconds.

### Notes on Using the Remote Commander

- Using this Commander will not add new functions to your components. The functions of the Commander are limited to the functions of the components itself. For example, if your TV does not have a mute function, the  $\otimes$  button on this Commander will not function with your TV.
- Do not forcibly remove or tear off the corner protector.

## Troubleshooting

If you're having problems setting up or using the Remote Commander:

- When setting up the Commander, carefully go through the procedures described under "Setting the Code". If the code that's listed first for your component doesn't work, try all the codes for your component — in the order in which they're listed. If all the codes fail to work (or if your component is not listed in this manual), try using the procedures under "Searching for the Correct Code".
- Check that you're aiming the Commander directly at the component, and that there are no obstructions between the Commander and the component.
- Make sure the batteries you're using are not worn out, and that they're inserted correctly.
- Check that the slide switch of the Remote Commander is set to the position (VCR, AMP, CD, SAT/AUX or TV) for your desired component.
- If you cannot preset a component to the SAT/AUX, AMP or CD position of the slide switch, a component type different from that of the component you intend to preset may be preset to that position. In such a case, enter the code number first, following the procedure in "Entering the Code Number for Another TV, VCR, Amplifier (or receiver), CD Player or Satellite tuner".
- Check that the component has infrared remote capability. For example, if your component didn't come with a remote control, it probably isn't capable of being controlled by the Remote Commander.
- If your video components are connected to an audio system, make sure you've set up the Commander as described in "Controlling the Volume of Video Components Connected to an Audio System".
- Should any problem persist, reset the Commander to the factory setting by pressing the  $\uparrow$ ,  $\rightarrow$  and  $\triangle$ - buttons simultaneously.

If you have any questions or problems concerning the Remote Commander that are not covered in this manual, please call the telephone number in the warranty.

## Remote Button Descriptions

### Operating a TV

- 
- To set up the commander.
  - To switch to Teletext.
  - To change the programme.
  - To change the programme. Also to turn on.
  - To select double-digit numbers. Works in the same way as the TV's commander.
  - Fastext button.
  - Volume up: +  
Volume down: -
  - To mute volume on TV.
  - To switch to TV operation.
  - To turn off.
  - To turn on.
  - To return from Teletext to TV
  - To select a number between 20 and 29.
  - Programme up: +  
Programme down: -

### Operating a VCR

- 
- To set up the commander.
  - To switch the signals supplied to the TV.
  - To change the programme.
  - To select double-digit numbers. Works in the same way as the VCR's commander.
  - Play
  - Rewind
  - Record
  - To record, press  $\blacktriangleright$  while pressing  $\bullet$
  - To switch to VCR operation.
  - To turn on and off.
  - To select a number between 20 and 29.
  - Fast forward
  - Stop
  - Pause
  - Programme up: +  
Programme down: -

## Operating a Satellite Tuner

- 
- To set up the commander.
  - To switch the signals supplied to the TV.
  - To change the programme.
  - To select double-digit numbers. Work in the same way as the satellite tuner's commander.
  - To move the cursor upward, downward, to the right, or to the left.
  - To call up the MENU display.
  - To switch to SAT operation.
  - To turn on and off.
  - To select a number between 20 and 29.
  - To enter the selection.
  - Programme up: +  
Programme down: -
  - To operate JUMP, FLASHBACK or CHANNEL RETURN function on the satellite tuner, depending on the manufacturer's setting.

## Operating an Amplifier (or Receiver)

- 
- To set up the Commander.
  - To select the input source:
    - 1 switches to VIDEO 1
    - 2 switches to VIDEO 2
    - 3 switches to AUX
    - 4 switches to TUNER
    - 5 switches to CD
    - 6 switches to TAPE 1
    - 7 switches to TAPE 2
    - 8 switches to TV
    - 9 switches to PHONO
    - 0 switches to another input source by each pressing
  - Volume up: +  
Volume down: -
  - To mute volume on an amplifier (or receiver).
  - To switch to AMP operation.
  - To turn on and off.
  - Presetting frequency up: +,  
down: -  
Tuning frequency up: +,  
down: -
  - To switch bands (FM/AM).

## Operating a CD Player

- 
- To set up the Commander.
  - To select the track number. 0 selects track 10.
  - To select numbers 10 and above. For example, to select track 15, press -/-- and then press 5.
  - To play
  - To select the previous track.
  - To switch to CD operation.
  - To stop
  - To select the next track.
  - To pause
  - To select the next disc.

## Specifications

- Operable distance: Approx. 7 m (23 ft) (varies depending on the component of each manufacturer)
- Power requirements: Two R6 (size AA) batteries (not supplied)
- Battery life: Approx. six months (varies depending on frequency of use)
- Dimensions: Approx. 63 x 200 x 38 mm (w/h/d) (2 1/2 x 7 7/8 x 1 1/2 in.)
- Mass: Approx. 120 g (4.2 oz.) (not including batteries)
- Supplied accessory: Label (1)

Design and specifications are subject to change without notice.

## Réglage de la télécommande

Vous devez régler la télécommande avant de pouvoir l'utiliser. Ce manuel décrit tout ce que vous devez savoir pour régler correctement la télécommande, y compris:

- Installation des piles
- Préréglage des numéros de codes de téléviseur, magnétoscope, récepteur satellite (analogique), lecteur CD ou amplificateur (ou ampli-tuner).

### A propos du préréglage de la télécommande

La télécommande a été préréglée en usine pour la commande à distance des appareils Sony. Si vous utilisez la télécommande avec un appareil Sony, aucun réglage n'est nécessaire. Si vous voulez utiliser la télécommande avec des appareils d'une autre marque (autre que Sony), vous devrez prérégler le numéro de code de votre appareil en suivant les instructions de ce manuel. (Voir aussi les "Numéros de code des composants" fournis.)

Position	Appareil pouvant être préréglé	Préréglage usine
TV	Téléviseur	Téléviseur Sony
VCR	Magnétoscope	Magnétoscope Sony VHS (VTR3)
AMP	Téléviseur, magnétoscope, amplificateur (ou ampli-tuner), lecteur CD ou	Amplificateur Sony
SAT/AUX	récepteur satellite	Lecteur CD Sony Récepteur satellite Sony

#### Remarque

Vous ne pouvez pas faire fonctionner un appareil Sony avec le préréglage usine. Dans ce cas, procédez comme indiqué dans "Préréglage du code".

## Installation des piles

Ouvrez le logement des piles et introduisez deux piles R6 (format AA, non fournies). Veillez à aligner les repères (+) et (-) des piles sur les repères (+) et (-) du logement des piles.

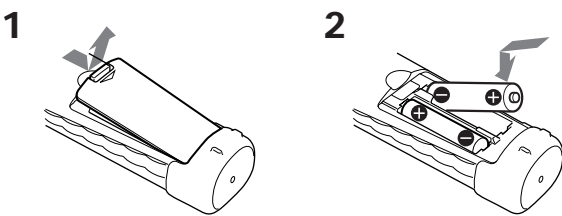

### Pour remplacer les piles

Dans des conditions normales d'utilisation, les piles ont une autonomie d'environ six mois. Si la télécommande ne fonctionne pas correctement, il est possible que les piles soient épuisées. Remplacez les deux piles en même temps par des neuves.

#### Remarques

- Remplacez les deux piles par des neuves.
- Remplacez les piles en moins de 20 minutes, sinon les codes préréglés seront effacés.

### Remarque sur les piles

- N'utilisez pas des piles usées et des piles neuves en même temps et n'utilisez pas des piles de type différent.
- Si l'électrolyte des piles venait à couler, essayez la partie contaminée du logement à l'aide d'un chiffon et remplacez les piles. Pour éviter toute fuite d'électrolyte, retirez les piles de la télécommande si elle ne doit pas être utilisée pendant longtemps.

## Préréglage du code

### Saisie du numéro de code

- 1 Reportez-vous au tableau "Numéros de code des composants" fourni et cherchez le numéro de code à deux chiffres de votre appareil. Si la liste mentionne plus d'un numéro de code, utilisez le premier numéro spécifié pour effectuer les étapes ci-dessous. Ainsi, si vous préréglez un téléviseur Philips, vous devez utiliser le numéro de code 11. Si votre appareil ne figure pas dans la liste, reportez-vous à la section "Recherche du code correct".
- 2 Réglez le curseur de la télécommande sur la position souhaitée : VCR, AMP\*, CD\*, SAT/AUX\* ou TV.
  - \* Vous pouvez prérégler n'importe quel appareil sur la position AMP, CD ou SAT/AUX. Pour les détails, voir "Saisie du numéro de code d'un autre téléviseur, magnétoscope, amplificateur (ou ampli-tuner), lecteur CD ou récepteur satellite".
- 3 Appuyez sur la touche S (Set) et relâchez-la.
- 4 Entrez le numéro de code du composant. Ainsi, si vous préréglez le code pour un téléviseur Philips, pressez et relâchez la touche "1" puis, pressez et relâchez la touche "1".
- 5 Pressez et relâchez la touche → pour enregistrer le numéro de code dans la mémoire de la télécommande.

#### Remarque

Veillez à passer aux opérations suivantes de la procédure en l'espace de 10 secondes, sinon le mode de réglage sera annulé.

#### Si la télécommande ne fonctionne pas...

- Répétez d'abord les procédures de réglage en utilisant les autres codes spécifiés pour votre appareil (voir "Numéros de code des composants").
- Si, après avoir essayé tous les codes énumérés pour votre appareil, vous ne parvenez toujours pas à faire fonctionner correctement la télécommande, utilisez la méthode décrite dans le paragraphe "Recherche du code correct".

#### Si la télécommande fonctionne correctement...

- Vous avez terminé le préréglage de la télécommande pour cet appareil.
- Si vous voulez prérégler un autre appareil, vous devez répéter ces procédures pour chacun des appareils que vous souhaitez utiliser avec la télécommande.
- Utilisez l'étiquette (fournie) pour consigner les numéros de code de vos appareils. Collez-la ensuite au dos de la télécommande.

#### Remarque

La télécommande ne peut être préréglée que pour la commande à distance d'un seul appareil de chaque catégorie à la fois (position du curseur VCR, AMP, CD, SAT/AUX ou TV), à moins que leurs numéros de code ne soient identiques. Par exemple, vous ne pouvez pas prérégler la télécommande pour piloter à la fois un téléviseur Sony et un téléviseur Panasonic, parce qu'ils utilisent des numéros de code différents.

### Recherche du code correct

Si vous avez essayé tous les numéros de code spécifiés dans la liste pour votre appareil mais ne parvenez toujours pas à faire fonctionner la télécommande (ou si votre appareil ne figure pas dans ce manuel), essayez la procédure suivante.

- 1 Mettez sous tension l'appareil que vous souhaitez présélectionner avec l'interrupteur d'alimentation. Réglez ensuite le curseur de la télécommande sur la position souhaitée : VCR, AMP, CD, SAT/AUX ou TV.
- 2 Appuyez sur la touche S (Set) et relâchez-la.

- 3 Pressez et relâchez la touche PROGR+. Ensuite, pressez et relâchez la touche ⇨.
- 4 Répétez l'étape 3 jusqu'à ce que vous trouviez le numéro de code correct. A chaque pression sur la touche PROGR+ puis sur la touche ⇨, un nouveau numéro de code est transmis. Continuez d'essayer jusqu'à ce que votre appareil fonctionne de la façon suivante.
  - Téléviseur, magnétoscope, amplificateur (ou ampli-tuner), récepteur satellite: L'appareil se met hors tension
  - Lecteur CD (appareil ne pouvant pas être mis hors tension par la télécommande): La lecture commence. (Veillez à insérer auparavant un disque et à mettre le lecteur sous tension.)
  - Téléviseur sans commutateur d'alimentation: La sélection ascendante de chaîne (+) fonctionne.

Faites preuve de patience lorsque vous appliquez cette procédure; il vous faudra peut-être faire jusqu'à 90 essais pour un téléviseur ou magnétoscope, et 40 essais pour d'autres appareils avant de trouver le numéro de code correct.

- 5 Quand vous avez trouvé le code correct, pressez et relâchez la touche ⇨ pour enregistrer le numéro de code dans la mémoire de la télécommande.
- 6 Remettez l'appareil sous tension et appuyez sur les touches PROGR et ↖. Vérifiez si les autres fonctions de l'appareil peuvent être utilisées à partir de la télécommande, par exemple la sélection des chaînes ou le réglage du volume.

Si le composant ne fonctionne pas correctement, répétez les étapes 2 à 5 et cherchez un autre code. Comme la recherche commence toujours par 01, elle s'arrêtera de nouveau sur le même code lors de la dernière recherche. Ignorez le code et continuez la recherche jusqu'au code suivant qui arrête le composant.

Si vous ne parvenez toujours pas à faire fonctionner correctement la télécommande, reportez-vous à la section "Dépannage".

#### Remarque

Veillez à passer aux opérations suivantes de la procédure en l'espace de 10 secondes, sinon le mode de réglage sera annulé.

### Saisie du numéro de code d'un autre téléviseur, magnétoscope, amplificateur (ou ampli-tuner), lecteur CD ou récepteur satellite

Si vous avez deux appareils ou plus de même type (par exemple trois magnétoscopes), vous pouvez régler le numéro de code de l'appareil sur n'importe quelle position libre du curseur de la télécommande. Notez, cependant, que vous ne pouvez pas utiliser les positions magnétoscope ni téléviseur.

- 1 Réglez le curseur de la télécommande sur SAT/AUX (ou AMP ou CD).
- 2 Appuyez sur la touche S (Set) et relâchez-la.
- 3 Pressez et relâchez ■.
- 4 Pressez et relâchez l'une des touches suivantes:
  - 1 pour prérégler un magnétoscope
  - 4 pour prérégler un amplificateur (ou ampli-tuner)
  - 5 pour prérégler un lecteur CD
  - 8 pour prérégler un téléviseur
  - 9 pour prérégler un récepteur satellite
- 5 Appuyez sur la touche ⇨.
- 6 Entrez le numéro de code de l'appareil comme vous l'avez fait en suivant les étapes 3 à 5 de "Saisie du numéro de code" ou les étapes 2 à 6 de "Recherche du code correct".

## Contrôle du volume des appareils vidéo raccordés à une chaîne audio

La télécommande a été préréglée en usine en supposant que le son des appareils vidéo était fourni par les haut-parleurs du téléviseur et le son des appareils audio par les enceintes via un amplificateur ou un ampli-tuner.

Position du curseur	Contrôle du volume de
VCR	Téléviseur
SAT/AUX	Téléviseur
TV	Téléviseur
AMP	Amplificateur (ou ampli-tuner)
CD	Amplificateur (ou ampli-tuner)

Ainsi vous pouvez contrôler le volume du téléviseur ou de l'amplificateur (ampli-tuner) alors qu'un appareil vidéo ou audio fonctionne sans avoir à régler auparavant le curseur sur TV ou AMP. Par exemple, pour contrôler le volume des canaux vidéo, vous n'avez pas besoin de changer la position du curseur de VCR à TV. Si votre appareil vidéo est raccordé à une chaîne audio, vous entendez probablement le son du téléviseur ou du magnétoscope par les enceintes, via l'amplificateur (ou l'ampli-tuner), et non pas par les haut-parleurs du téléviseur. Dans ce cas, vous devez changer le préréglage usine pour que vous puissiez contrôler le volume des appareils vidéo sans avoir à sélectionner l'amplificateur (ou ampli-tuner). Pour changer le préréglage usine pour le contrôle du volume, procédez de la façon suivante.

### Changement du préréglage usine pour le contrôle du volume

En procédant comme indiqué ci-dessous vous pouvez changer le contrôle de volume de l'appareil vidéo. Ce réglage vaut également si les appareils vidéo sont réglés sur la position SAT/AUX, AMP ou CD. Cependant, vous ne pouvez pas changer le contrôle de volume des appareils audio.

Vous pouvez effectuer cette opération avant ou après le préréglage du numéro de code de votre appareil.

- 1 Pressez et relâchez la touche S (Set).
- 2 Pour contrôler le son de l'appareil fourni par les enceintes via l'amplificateur ou l'ampli-tuner, appuyez sur la touche ↗.
- 3 Pour contrôler le son de l'appareil fourni par les haut-parleurs du téléviseur, appuyez sur la touche ↘.
- 4 Pressez et relâchez la touche ⇨ pour mémoriser le réglage dans la télécommande.

#### Remarque

Veillez à passer aux opérations suivantes de la procédure en l'espace de 10 secondes, sinon le mode de réglage sera annulé.

## Utilisation de la télécommande

### Commande d'un appareil

- 1 Assurez-vous que le curseur est réglé sur l'appareil que vous souhaitez faire fonctionner.
- 2 Dirigez la télécommande directement vers le composant.
- 3 Appuyez sur la touche de la fonction que vous souhaitez activer. Voir la section "Description des touches de la télécommande" pour une description complète des touches de la télécommande.

### Utilisation de Fastext

Cette fonction vous ouvre l'accès à des pages Fastext par une simple pression sur une touche. Lorsqu'une page Fastext est diffusée, un menu à code de couleur apparaît au bas de l'écran. Les couleurs de ce menu correspondent aux touches rouge, verte, jaune et bleue de la télécommande. Appuyez sur la touche de couleur correspondant au menu à code de couleur. La page en question sera affichée en quelques secondes.

### Remarques sur l'utilisation de la télécommande

- L'utilisation de cette télécommande n'entraînera pas les fonctions de vos appareils. Les fonctions de la télécommande se limitent aux fonctions mêmes. Ainsi, si votre téléviseur ne comporte pas de fonction de silencieux, la touche de cette télécommande ne fonctionnera pas avec votre téléviseur.
- Ne pas retirer ni déchirer la protection d'angle en forçant.

## Dépannage

Si vous avez des problèmes pour régler ou utiliser la télécommande:

- Lors du réglage de la télécommande, respectez les procédures décrites dans le paragraphe "Préréglage du code". Si le code spécifié en premier lieu pour votre appareil ne fonctionne pas, essayez les autres codes mentionnés pour votre appareil - dans l'ordre de la liste. Si aucun des codes ne fonctionne (ou si votre appareil n'est pas mentionné dans ce manuel), essayez les procédures décrites sous "Recherche du code correct".
- Veillez à diriger la télécommande directement vers l'appareil et à ce qu'il n'y ait aucun obstacle entre la télécommande et l'appareil.
- Assurez-vous que les piles de la télécommande ne sont pas épuisées et qu'elles ont été installées correctement.
- Assurez-vous que le curseur de la télécommande est réglé sur la position VCR, AMP, CD, SAT/AUX ou TV pour choisir votre appareil.
- Si vous ne pouvez pas prérégler un appareil sur la position SAT/AUX, AMP ou CD du curseur, un appareil d'un autre type pourra être préréglé à cette position. Dans ce cas, entrez d'abord le numéro de code en procédant comme indiqué dans "Saisie du numéro de code d'un autre téléviseur, magnétoscope, amplificateur (ou ampli-tuner), lecteur CD ou récepteur satellite".
- Assurez-vous que l'appareil peut être piloté par une télécommande infrarouge. Par exemple, si votre appareil ne vous pas été livré avec une télécommande, il ne pourra probablement pas être piloté par une télécommande.
- Si vos appareils vidéo sont raccordés à une chaîne audio, réglez la télécommande comme décrit dans "Contrôle du volume des appareils vidéo raccordés à une chaîne audio".
- Si le problème persiste, revenez aux préréglages usine en appuyant simultanément sur les touches ⇨, ⇩ et ↙.

Pour toute question ou difficulté concernant la télécommande et n'étant pas abordée dans ce mode d'emploi, veuillez composer le numéro de téléphone mentionné dans la garantie.

## Description des touches de la télécommande

### Exploitation d'un téléviseur

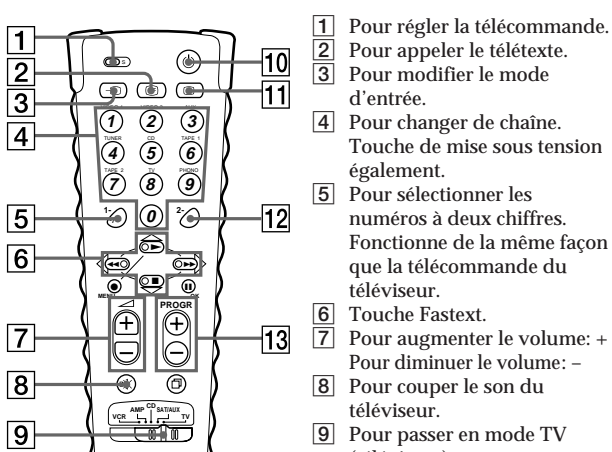

- 1 Pour régler la télécommande.
- 2 Pour appeler le télétexte.
- 3 Pour modifier le mode d'entrée.
- 4 Pour changer de chaîne. Touche de mise sous tension également.
- 5 Pour sélectionner les numéros à deux chiffres. Fonctionne de la même façon que la télécommande du téléviseur.
- 6 Touche Fastext.
- 7 Pour augmenter le volume: + Pour diminuer le volume: -
- 8 Pour couper le son du téléviseur.
- 9 Pour passer en mode TV (téléviseur).
- 10 Mise hors tension.
- 11 Mise sous tension. Pour repasser du télétexte à l'écran télévisé.
- 12 Pour sélectionner un numéro entre 20 et 29.
- 13 Chaîne suivante: + Chaîne précédente: -

### Exploitation d'un magnétoscope

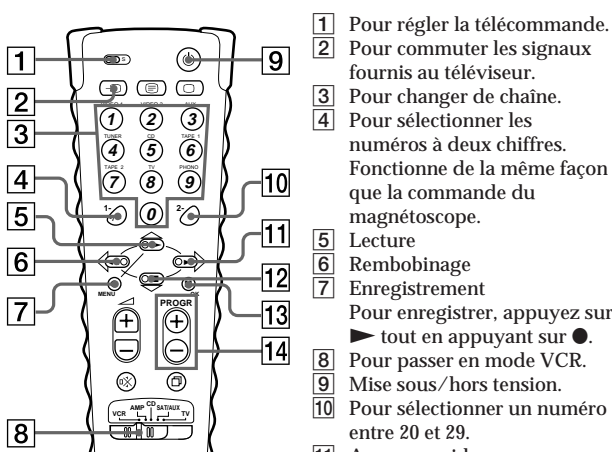

- 1 Pour régler la télécommande.
- 2 Pour commuter les signaux fournis au téléviseur.
- 3 Pour changer de chaîne.
- 4 Pour sélectionner les numéros à deux chiffres. Fonctionne de la même façon que la commande du magnétoscope.
- 5 Lecture
- 6 Rembobinage
- 7 Enregistrement Pour enregistrer, appuyez sur tout en appuyant sur .
- 8 Pour passer en mode VCR.
- 9 Mise sous/hors tension.
- 10 Pour sélectionner un numéro entre 20 et 29.
- 11 Avance rapide
- 12 Arrêt
- 13 Pause
- 14 Chaîne suivante: + Chaîne précédente: -

## Exploitation d'un récepteur satellite

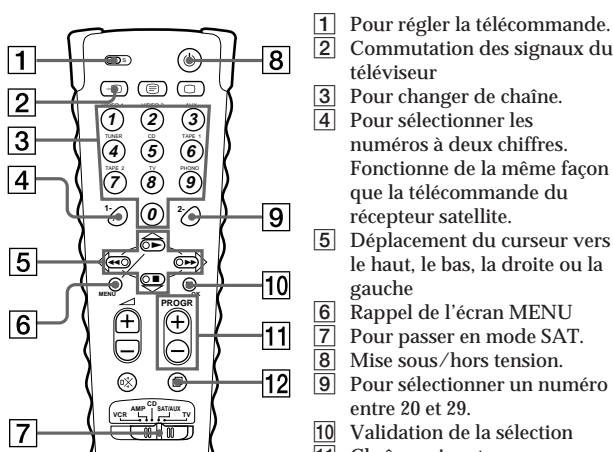

- 1 Pour régler la télécommande.
- 2 Commutation des signaux du téléviseur
- 3 Pour changer de chaîne.
- 4 Pour sélectionner les numéros à deux chiffres. Fonctionne de la même façon que la télécommande du récepteur satellite.
- 5 Déplacement du curseur vers le haut, le bas, la droite ou la gauche
- 6 Rappel de l'écran MENU
- 7 Pour passer en mode SAT.
- 8 Mise sous/hors tension.
- 9 Pour sélectionner un numéro entre 20 et 29.
- 10 Validation de la sélection
- 11 Chaîne suivante: + Chaîne précédente: -
- 12 Pour utiliser les fonctions JUMP, FLASHBACK ou CHANNEL RETURN du récepteur satellite, selon le réglage du fabricant.

### Exploitation d'un amplificateur (ou ampli-tuner)

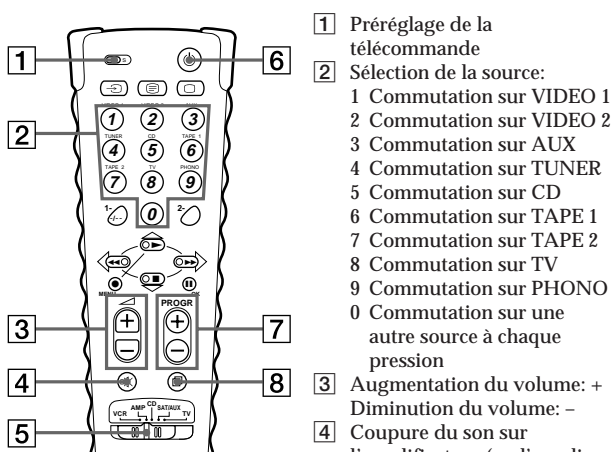

- 1 Préréglage de la télécommande
- 2 Sélection de la source:
  - 1 Commutation sur VIDEO 1
  - 2 Commutation sur VIDEO 2
  - 3 Commutation sur AUX
  - 4 Commutation sur TUNER
  - 5 Commutation sur CD
  - 6 Commutation sur TAPE 1
  - 7 Commutation sur TAPE 2
  - 8 Commutation sur TV
  - 9 Commutation sur PHONO
  - 0 Commutation sur une autre source à chaque pression
- 3 Augmentation du volume: + Diminution du volume: -
- 4 Coupeure du son sur l'amplificateur (ou l'ampli-tuner).
- 5 Pour sélectionner l'exploitation de l'amplificateur
- 6 Mise sous et hors tension
- 7 Accord d'une fréquence supérieure: + Accord d'une fréquence inférieure: -
- 8 Changement de gamme (FM/AM)

## Exploitation du lecteur CD

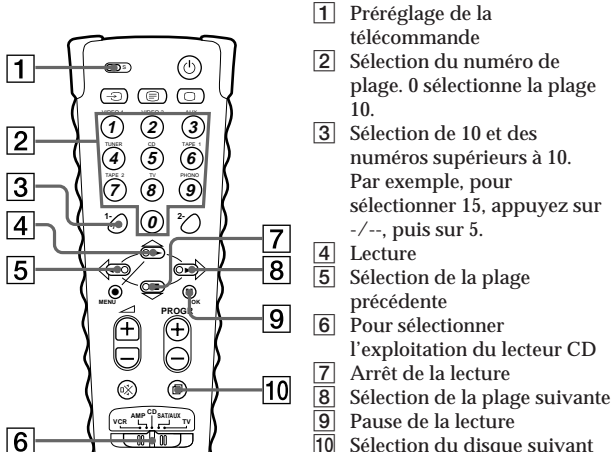

- 1 Préréglage de la télécommande
- 2 Sélection du numéro de page. 0 sélectionne la page 10.
- 3 Sélection de 10 et des numéros supérieurs à 10. Par exemple, pour sélectionner 15, appuyez sur -/--, puis sur 5.
- 4 Lecture
- 5 Sélection de la plage précédente
- 6 Pour sélectionner l'exploitation du lecteur CD
- 7 Arrêt de la lecture
- 8 Sélection de la plage suivante
- 9 Pause de la lecture
- 10 Sélection du disque suivant

## Spécifications

#### Portée

Approx. 7 m (23 pieds) (varie suivant les appareils de chaque fabricant)

#### Alimentation

Deux piles R6 (format AA) (non fournies)

#### Autonomie des piles

Approx. six mois (varie suivant la fréquence d'utilisation)

#### Dimensions

Approx. 63 × 200 × 38 mm (l/h/p) (2 1/2 × 7 7/8 × 1 1/2 po.)

#### Poids

Approx. 120 g (4,2 on.) (piles non comprises)

#### Accessoire fourni

Étiquette (1)

La conception et les spécifications sont sujettes à modification sans préavis.