

取扱説明書/ Operating Instructions/ XXXX

お買い上げいただきありがとうございます

警告 電気製品は安全のための注意事項を守らないと、
火災や人身事故になることがあります。

この取扱説明書と別冊の「安全のために」をよくお読みのうえ、製品を安全にお使いください。お読みになったあとは、いつでも見られるところに必ず保管してください。

WM-MV1 WALKMAN WALKMANはソニー株式会社の登録商標です。
WALKMAN is a registered trademark of Sony Corporation.
XXXXXXXXXXXXX
Sony Corporation ©1997 Printed in Malaysia

はじめに

ソニーカセットプレーヤーWM-MV1をお買い上げいただき、ありがとうございます。
このウォークマンは、シンプルデザインで操作が簡単、気軽に音楽を楽しめます。

付属品を確かめる

ソニー乾電池
R6P (SR) 2本

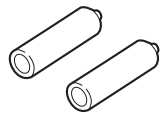

ヘッドホン (国内モデルのみ)

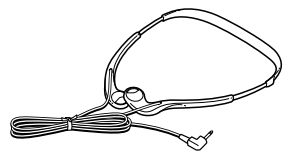

取扱説明書
ソニーご相談窓口のご案内
保証書

準備する

1 乾電池を入れる

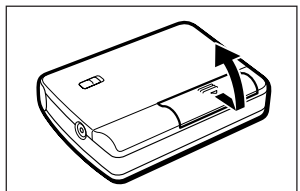

乾電池 (付属) を入れる。
単3形2個

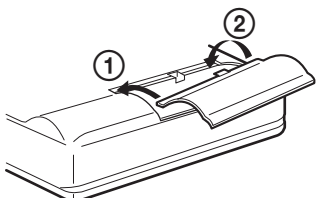
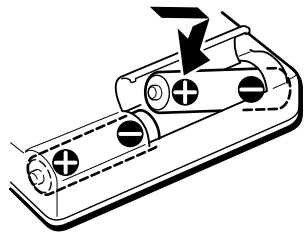

電池ぶたは落としたり、無理な力を加えたりするとはずれることがあります。そのときは上の図のようにはめ直してください。

ご注意
•単3形以外の乾電池はお使いにならないでください。
•乾電池の+と-の向きを正しく入れてください。

乾電池の交換時期
付属の乾電池 (マンガン) の持続時間は、連続使用で約7時間です。雑音が入るようになった、音が出なくなった、カセットプレーヤーの動作が途中で停止したなどの場合は、乾電池を2個とも新しいものと交換してください。乾電池は持続時間の長いアルカリ電池の使用をおすすめします。

電池の持続時間
ソニー乾電池R6P (SR): 約7時間
ソニーアルカリ乾電池LR6 (WM): 約22時間

ご注意
•電池持続時間は、使用条件によって短くなる場合があります。

テープを聞く

1 カセットを入れる

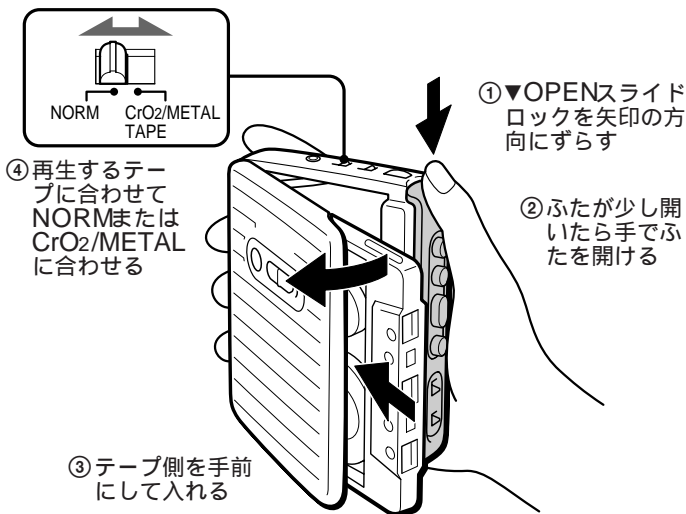

2 再生する

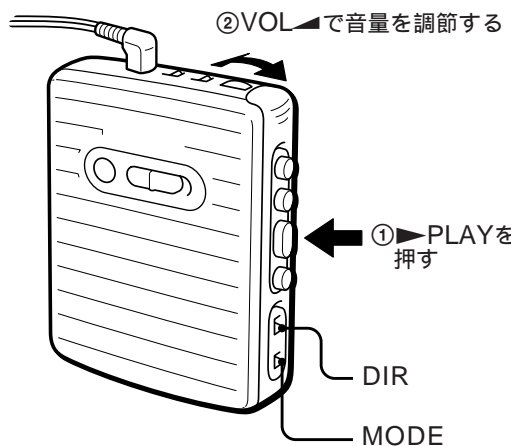

ヘッドホンについて
Lを左にRを右に付けてください。

その他の操作

	止める。
	早送り / 巻き戻しする。*
	再生面を切り換える。
	両面を繰り返し再生する。
	両面を1回再生する。 **

* テープの再生方向を確認してから▶▶または◀◀を選んでください。
** 本体側の面 (裏面) から始めたときは、本体側の面のみを再生します。

▶その他の機能を使う
好みの音に調節する

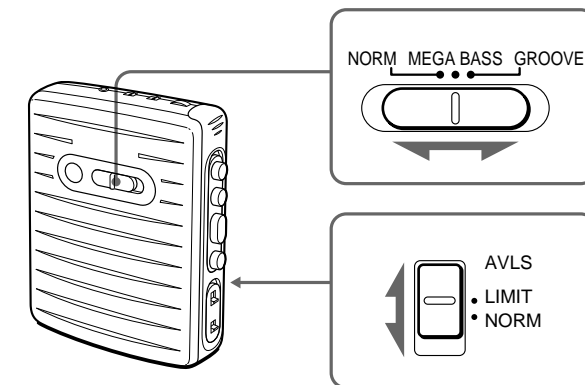

□ 低音を強調する

NORM/MEGA BASS/GROOVEスイッチをMEGA BASSまたはGROOVEに合わせます。GROOVEの方が低音がより強調されます。音がひずんだように聞こえる曲ではNORMに合わせます。

GROOVE対応のヘッドホン (別売り; 別売りアクセサリ参照) をお使いになると、さらに低音を強調することができます。

□ 音もれを抑え耳にやさしい音にする
(AVLS - オート・ボリューム・リミッター・システム - 快適音量)

裏面のAVLSスイッチをLIMITにします。低音が強調された曲で音が波打つように聞こえるときは、音量を下げて使います。

AVLSを解除するには
AVLSスイッチをNORMにします。

ドルビーB NRで録音したテープを聞く

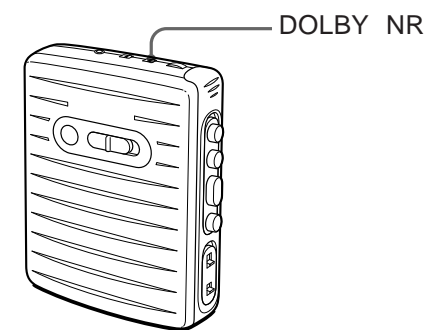

本体上面のDOLBY* NRスイッチをONにします。録音の特性に合わせた再生ができます。ドルビーB NRを使わずに録音したテープの場合にはOFFにします。

*ドルビーノイズリダクションはドルビーラボラトリーズライセンシングコーポレーションからの実施権に基づき製造されています。ドルビー、DOLBY及びダブルD記号はドルビーラボラトリーズライセンシングコーポレーションの商標です。

▶その他

コンセントにつないで使う

- 別売りのACパワーアダプターAC-E30L(日本国内用)またはAC-E30HG(海外用)を本体のDC IN 3Vジャックにつなぐ電源は、自動的に内蔵の乾電池からACパワーアダプターに切り換わります。
- ACパワーアダプターをコンセントにつなぐ

コンセントにつないで使うときはご注意ください。
・この製品には、別売りのACパワーアダプターAC-E30LまたはAC-E30HG(極性統一形プラグ：EIAJ規格)をご使用ください。上記以外のACパワーアダプターを使用すると、故障の原因になることがあります。

故障かな？

故障とお考えになる前に、次のような点をご確認ください。

症状	原因	処置
音量が大きくなる	AVLSが働いている。	AVLSスイッチをNORMにする。
雑音が多く、音質が良くない	ヘッド、キャプスタン、ピンチローラーが汚れている。	別売りのクリーニングテープCHK-1またはクリーニングキットKK-WM1できれいにする。
操作ボタンが働かない	乾電池が消耗している。	新しいものと交換する。
テープが回っていても音が聞こえない		

お手入れ

ヘッドとキャプスタン、ピンチローラー、(▶ PLAYボタンを押し込むと見えます)を、ときどきお手入れしてください。ソニーのクリーニングカセットCHK-1やクリーニングキットKK-WM1をご利用いただくと便利です。

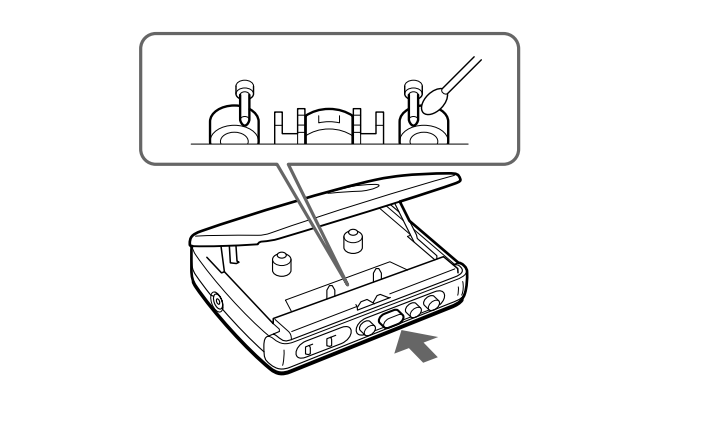

使用上のご注意

取り扱いについて

- 落としたり、強いショックを与えたりしないでください。故障の原因になります。
- ヘッドホンのコードを強く引っばらないでください。
- 次のような場所には置かないでください。
 - 温度が非常に高いところ(60 以上)。
 - 直射日光のあたる場所や暖房器具の近く。
 - 窓を閉めきった自動車内(特に夏季)。
 - 風呂場など湿気の多いところ。
 - 磁石、スピーカー、テレビなど磁気を帯びたものの近く。
 - ほこりの多いところ。
- 長い間本機を使わなかったときは、お使いになる前に数分間再生状態にして空回ししてください。
- 長時間テープについて

90分をこえるテープは非常に薄く伸びやすいので、こきざみな走行、停止、早送り、巻き戻しなどを繰り返さないでください。テープが機械に巻き込まれる場合があります。

乾電池について

- 乾電池の使いかたを誤ると、液もれや破裂のおそれがあります。次のことは必ずお守りください。
 - + と - の向きを正しく入れてください。
 - 新しい乾電池と使用した乾電池、または種類の違う乾電池を混ぜて使用しないでください。
 - 乾電池は充電できません。
 - 長い間使わないときは、取り出しておいてください。
- 液もれが起こったときは、液をよくふきとってから新しい電池を入れてください。
- 持ち運ぶときは、キーホルダーなどの金属類と一緒にポケットなどに入れないでください。電池の+ と - が金属でつながるとショートして危険です。

ヘッドホンについて

付属のヘッドホンは、音量を上げすぎると音が外に漏れます。音量を上げすぎて、まわりの人の迷惑にならないように気をつけましょう。雑音の多いところでは音量を上げてしまいがちですが、ヘッドホンで聞くときはいつも呼びかけられて返事ができるくらいの音量を目安にしてください。

万一故障した場合は、内部を開けずにお買い上げ店またはソニーサービス窓口にご相談ください。

ワールドモデルをお買い上げのお客様へ
海外では保証書に記載の海外ソニーサービス特約店にご相談ください。

主な仕様

トラック方式	コンパクトカセットステレオ
周波数範囲	40 ~ 15,000 Hz (EIAJ [*])
出力端子	⊘(ヘッドホン) ジャック1個 <p>負荷インピーダンス 8~300</p>
実用最大出力 (DC時)	5 mW + 5 mW (EIAJ 16)
電源	DC 3 V 単3形乾電池 2本 <p>外部電源ジャック</p> <ul style="list-style-type: none">別売りACパワーアダプターAC-E30Lを接続してAC100V電源から使用可能 別売りカーバッテリーコードDCC-E230を使用して12/24 V自動車バッテリーから使用可能
電池持続時間 (EIAJ)	「準備する」をご覧ください。 <p>乾電池は、持続時間の長いアルカリ乾電池のご使用をおすすめします。</p>
最大外形寸法	約114.6 × 87.4 × 33 mm (幅/高さ/奥行き) 最大突起部含む
質量	本体 約165 g <p>ご使用時 約245 g (単3形乾電池 2本、テープ C-60HF含む)</p>

別売りアクセサリー
AC/パワーアダプターAC-E30L (日本国内用)、AC/パワーアダプターAC-E30HG (海外用)、カーバッテリーコードDCC-E230 (12/24 V使用)、クリーニングテープCHK-1、クリーニングキット KK-WM1、ステレオイヤールシーバー (ヘッドホン)MDR-ED238 (GROOVE対応)

本機の仕様および外観は、改良のため予告なく変更することがありますが、ご了承ください。

^{*}EIAJ (日本電子機械工業会) 規格による測定値です。

ソニー株式会社 〒141 東京都品川区北品川6-7-35
お問い合わせはおお客様ご相談センターへ <p>東京(03)5448-3311 名古屋(052)232-2611 大阪(06)539-5111</p>

保証書とアフターサービス

保証書

- この製品には保証書が添付されていますので、お買い上げの際お買い上げ店でお受け取りください。
- 所定事項の記入および記載内容をお確かめのうえ、大切に保存してください。
- 保証期間はお買い上げ日より1年間です。

アフターサービス

調子が悪いときはまずチェックを

この説明書をもう一度ご覧になってお調べください。

それでも具合の悪いときはサービスへ

お買い上げ店または添付の「ソニ - ご相談窓口のご案内」にあるお近くのソニ - サービス窓口にご相談ください。

保証期間中の修理は
保証書の記載内容に基づいて修理させていただきます。詳しくは保証書をご覧ください。

保証期間経過後の修理は
修理によって機能が維持できる場合は、ご要望により有料修理させていただきます。

部品の保有期間について
当社ではカセットプレーヤーの補修用性能部品(製品の機能を維持するために必要な部品)を、製造打ち切り後最低6年間保有しています。この部品保有期間を修理可能な期間とさせていただきます。保有期間が経過した後も、故障箇所によっては修理可能な場合がありますので、お買い上げ店またはサ - ビス窓口にご相談ください。なお、補修用性能部品の保有期間は通商産業省の指導にもよるものです。

<p>ワールドモデルをお買い上げのお客様へ 海外での保証とアフターサービスについて</p> <ul style="list-style-type: none">保証期間は、日本国内ではお買い上げより1年間、海外では90日です。 海外での修理やアフターサービスについてご不明な点は、保証書に記載の海外ソニーサービス特約店にお問い合わせください。
--

各部のなまえ

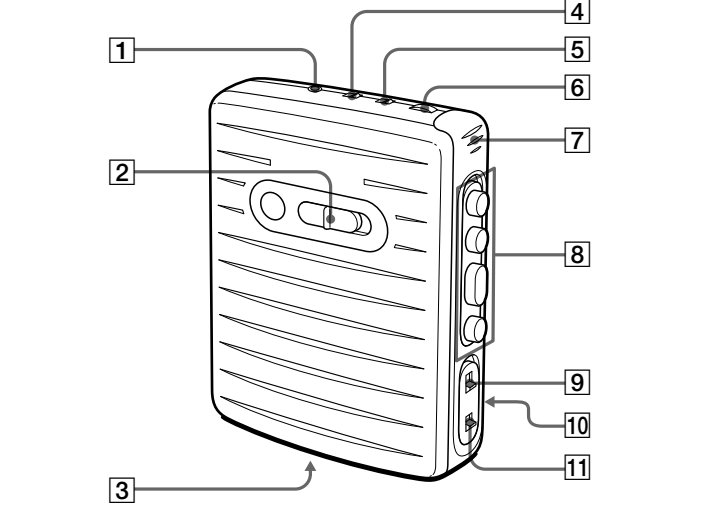

- ⊘(ヘッドホン)ジャック
- ノーマル/メガベース/グループ NORM/MEGA BASS/GROOVE (低音増強) スイッチ
- ディシーイン ボルト DC IN 3 V ジャック
- テープ TAPE(NORM・CrO₂/METAL 切り換え)スイッチ
- ドルビーノイズリダクション DOLBY NRスイッチ
- ボリューム VOL◀(音量調節)つまみ
- オープン ▼OPENスライドロック
- テープ操作ボタン
- ディレクション DIR(再生面切り換え)スイッチ
- AVLS(快適音量)スイッチ
- モード MODE▶・◀(テープ走行方法切り換え)スイッチ

English	
Before operating the unit, please read this manual thoroughly and retain it for future reference.	
Inserting batteries	
Open the battery compartment lid at the rear of the Walkman and insert two R6P (SR) batteries (supplied) with the correct polarity.	
Battery life (Approx. hours)	
Sony alkaline LR6 (WM)	22
Sony R6P (SR)	7

Playing a Tape

- Set TAPE to match the tape type.
- Insert a cassette and press ▶PLAY.

Put on L mark earphone to the left ear and the R mark to your right ear.

To	Press or Switch
Stop playback*	■STOP
Fast-forward or rewind the tape	▶▶ or ◀◀
Change sides	DIR
Play both sides once	MODE to ▶↻
Play both sides repeatedly	MODE to ◀↻

* When the tape direction is set to ▶ mode, the depressed button ▶PLAY is released automatically at the end of the reverse side (Auto shut-off function).

- Tips*
- To switch the playback side, set DIR to ◀ or ▶.
 - To select the direction of the tape, set MODE to ◀↻ for both sides repeatedly or ▶↻ for both sides once (from the front side to the reverse side only). If play begins from the reverse side, the tape stops at the end of that side.

To limit the maximum volume automatically
Set AVLS (Automatic Volume Limiter System) to LIMIT. The maximum volume is kept down to protect your ears, even if you turn the volume up. To cancel the AVLS function, set AVLS to NORM.

To emphasize sound
To emphasize deep bass sound, set the switch to MEGA BASS.

To play a tape recorded with Dolby^{*} NR system
Set DOLBY NR to ON.
^{*} Dolby noise reduction manufactured under license from Dolby Laboratories Licensing Corporation. “DOLBY” and the double-D symbol Ⓛ are trademarks of Dolby Laboratories Licensing Corporation.

- Notes*
- When you set AVLS to LIMIT:
 - the MEGA BASS/GROOVE effect is reduced.
 - turn down the volume, if the bass-boosted sound becomes distorted or unstable.
 - Do not open the cassette holder while the tape is running.