

Portable CD Player

Használati útmutató _____ **HU**

Инструкция по эксплуатации _____ **RU**

Instrukcja obsługi _____ **PL**



Atrac3plus

“WALKMAN” is a registered trademark of Sony Corporation to represent Headphone Stereo products.  is a trademark of Sony Corporation.

D-NE301

FIGYELMEZTETÉS

A tűz és az áramütés megelőzése érdekében ne tegye ki a készüléket eső vagy nedvesség hatásának.

A készüléket ne szerelje zárt térbe, pl. könyvszekrénybe vagy beépített szekrénybe.

A készülék kigyulladásának megelőzése érdekében engedje a készüléket szellőzni: vigyázzon, hogy ne kerüljön rá újság, abrosz, függöny stb. Továbbá ne tegyen a készülékre égő gyertyát.

A tűz és az áramütés elkerülése érdekében ne tegyen a készülékre folyadékot tartalmazó tárgyat (pl. vázát).

Bizonyos országokban a készülék tápellátását biztosító elemek hulladékként való kezelésére külön előírások vonatkoznak. Erről a helyi hatóságnál kaphat bővebb tájékoztatást.

VIGYÁZAT!

- HA NYITVA VAN, LÁTHATATLAN LÉZERSUGÁRZÁS ÉSZLELHETŐ
- NE NÉZZEN BELE A FÉNYSUGÁRBA, ÉS NE NÉZZE KÖZVETLENÜL OPTIKAI ESZKÖZZEL
- HA NYITVA VAN, 1M OSZTÁLYÚ LÁTHATATLAN LÉZERSUGÁRZÁS ÉSZLELHETŐ
- NE NÉZZE KÖZVETLENÜL OPTIKAI ESZKÖZZEL

A CE jel csak azon országokban érvényes, ahol annak használatát a törvény kötelezővé teszi, így elsősorban az Európai Unió országaiban.

Az ATRAC3plus és az ATRAC3 a Sony Corporation védjegye.

Tartalomjegyzék

Élvezze az ATRAC CD Walkman használatát!

Mit lehet ezzel a CD-lejátszóval lejátszani?	6
Az ATRAC3plus és az ATRAC3	7
MP3	7
ATRAC3plus/ATRAC3 és MP3 fájlok szerkezete	8

Ismerkedés

Mellékelt tartozékok	10
Kezelőszervek	11

CD-lemez lejátszása

1. CD-lemez behelyezése.	14
2. Csatlakoztassa a készüléket.	14
3. CD-lemez lejátszása.	15

A lejátszás beállításai

Műsorszámok ismételt lejátszása (Ismétléses lejátszás)	17
A kijelölt csoportban található összes fájl lejátszása (Csoportlejátszás) (Csak ATRAC CD/ MP3 CD esetén)	17
Egyetlen műsorszám lejátszása (Egyszeres lejátszás)	18
Műsorszámok lejátszása véletlenszerű sorrendben (Kevert lejátszás)	18
A kijelölt csoportban található összes fájl lejátszása véletlenszerű sorrendben (Kevert csoport mód) (Csak ATRAC CD/MP3 CD esetén)	18
Kedvenc műsorszámlistájának lejátszása (m3u listák lejátszása) (Csak MP3 CD esetén)	18
A kedvenc műsorszámok megjelölése könyvjelzővel, és a megjelölt műsorszámok lejátszása (Könyvjelzős lejátszás)	19

A leggyakrabban lejátszott 10 műsorszám lejátszása (Automatikusan kiválasztott és rendezett lejátszás)	19
A leggyakrabban lejátszott műsorszámok lejátszása véletlenszerű sorrendben (Automatikusan kiválasztott és rendezett kevert lejátszás)	20
Műsorszámok lejátszása a kívánt sorrendben (PGM-lejátszás)	20
Csoportok, műsorszámok/fájlok megkeresése	21

Egyéb szolgáltatások

A hangzás beállítása (Parametrikus hangszínszabályozás)	22
A G-PROTECTION funkció	23
Hallása védelemében (AVLS)	23
A lejátszás automatikus leállítása (OFF TIMER)	24
Gombzár (HOLD)	24
A hangjelzés kikapcsolása	25
Műsorszámok folyamatos lejátszása (SEAMLESS) (Csak ATRAC CD esetén)	25

Áramforrás csatlakoztatása

Szárakelem használata	26
Megjegyzések az áramforrással kapcsolatban	27

Kiegészítő információk

Menürendszer	28
Óvintézkedések	30
Karbantartás	30
Hibaelhárítás	31
Műszaki adatok	33
Kiegészítő tartozékok	33

HU

Élvezze az ATRAC CD Walkman használatát!

Köszönjük, hogy ezt a D-NE301 típusú készüléket választotta. E CD Walkman készülék neve „ATRAC CD Walkman”, mert vele „ATRAC CD”-ket használhat.

Könnyen elkészítheti saját ATRAC CD-it is.

A SonicStage szoftver használata

Lásd a „SonicStage” mellékelt kézikönyvét.

1

Telepítés

Telepítse a mellékelt „SonicStage” CD-író szoftvert.



2

Tárolás és CD-írás

A zenei CD-kről és zenefájlokból származó zeneszámokat mentse a számítógépen, válogassa ki kedvenc műsorszámait, majd írja őket CD-re.

Zenei CD-k



Zenefájlok*



* MP3 és WAV formátumú fájlok

Mit takar az ATRAC CD elnevezés?

Az ATRAC CD egy olyan írható-újraírható CD-lemez, amelyen a hangot ATRAC3plus/ATRAC3 formátumban rögzítették. Egy ilyen írható-újraírható CD-re körülbelül 30 zenei CD tartalma rögzíthető.* Ilyen CD-re MP3 fájlok is rákerülhetnek, miután azokat is ATRAC3plus/ATRAC3 formátumra konvertáltuk.

* Ha a CD (album) teljes játékidéje hozzávetőlegesen 60 perc, a felvétel ATRAC3plus formátumban, 48 kbps átviteli sebességgel készül egy 700 MB-os írható-újraírható CD-lemezre.

Mi az ATRAC3plus/ATRAC3 formátum?

A formátumot e kézikönyv 7–9. oldala ismerteti.

A hangadatokat a SonicStage szoftver ATRAC3plus/ATRAC3 formátumúra konvertálja.

ATRAC CD



3

Lejátszás

Az ATRAC CD Walkman készüléken saját ATRAC CD-it is lejátszhatja.



Az CD Walkmannal zenei CD-k is lejátszhatók.

Mit lehet ezzel a CD-lejátszóval lejátszani?

Ezzel a CD-lejátszóval a következő 3-féle zeneforrás játszható le:

- Zenei CD (CDDA formátum)
- ATRAC3plus/ATRAC3 formátumú fájlokat tartalmazó CD (ATRAC CD)
- MP3 fájlokat tartalmazó CD (MP3 CD)

Használható lemezformátum

Ez a készülék csak ISO 9660 Level 1/2 és Joliet extension formátumú lemezeket tud lejátszani.

Írható (CD-R) és újraírható (CD-RW) CD-k használata

A készülék le tud játszani ATRAC3plus/ATRAC3, MP3 és CDDA* formátumban készített írható és újraírható CD-ket is. A lejátszás minősége azonban függ a lemez minőségétől és az író készülék állapotától.

* A CDDA a Compact Disc Digital Audio kifejezés rövidítése. Ez a hangfelvételt tartalmazó CD-lemezek felvételi szabványa.

Szerzőjog-védelmet biztosító kódolással készült zenei lemezek

Ez a készülék a kompaktlemez-szabványnak (Compact Disc – CD) megfelelő lemezeket tud lejátszani. Az utóbbi időben egyes gyártók olyan zenei lemezeket hoztak forgalomba, amelyeken kódolással védik a szerzői jogokat. Előfordulhat, hogy egyes ilyen lemezek nem felelnek meg pontosan a kompaktlemez-szabvány előírásainak, és így ez a készülék nem tudja lejátszani őket.

Megjegyzések

- Ezzel a készülékkel nem lehet zenei anyagot írható adathordozóra, például írható vagy újraírható CD-re rögzíteni.
- Az ATRAC3plus/ATRAC3 formátumú írható és újraírható CD-ket a számítógépen nem lehet lejátszani.

Az ATRAC3plus és az ATRAC3

Az ATRAC3plus egy, az ATRAC3 formátum alapján kifejlesztett hangtömörítő eljárás (ATRAC3plus = Adaptive Transform Acoustic Coding3plus). Bár az ATRAC3plus formátum 64 kbps átviteli sebesség esetén a zenei anyagot eredeti méretének 1/20-ára tömöríti, a visszaadott hang mégis kiváló minőségű. E formátum 256 kbps, 64 kbps vagy 48 kbps átviteli sebességet használ.

Az „ATRAC3” olyan hangtömörítő eljárás, amely egyaránt biztosítja a kiváló hangminőséget és a nagy mértékű tömörítést (ATRAC3 = Adaptive Transform Acoustic Coding3). Az ATRAC3 formátum a zenei anyagot eredeti méretének 1/10-ére tömöríti, így csökkentve a hanganyag tárolásához szükséges adathordozó méretét. E formátum 132 kbps, 105 kbps vagy 66 kbps átviteli sebességet használ.

A használható csoportok és fájlok maximális száma

- A csoportok maximális száma: 255
- A fájlok maximális száma: 999

A részleteket a „SonicStage” mellékelt kézikönyvében találja.

Megjegyzés a fájlok adathordozóra történő mentésével kapcsolatban

ATRAC3plus/ATRAC3 fájlokat tartalmazó lemezre ne írjon felesleges mappákat és más formátumú fájlokat (kivételek: MP3 fájlok ráírhatók).

MP3

Az MP3 – amely az MPEG-1 Audio Layer3 rövidítése – egy olyan, az ISO (International Organization for Standardization) Motion Picture Experts Group munkacsoportja által kialakított hangtömörítő eljárás, amely a zenei fájlokat egy normál kompakt lemezen lévő méretük 1/10-ére tömöríti.

A használható lemezformátumok főbb jellemzői:

- Maximális könyvtármélység: 8
- Használható karakterek: A–Z, a–z, 0–9, _ (aláhúzás)

Megjegyzések

- Ügyeljen arra, hogy a fájlnevhez mindig hozzátegye az „mp3” kiterjesztést.
- Ha nem MP3 fájlnak ad „mp3” kiterjesztést, a készülék nem ismeri fel a fájlt.

(Folytatás)

A használható csoportok és fájlok maximális száma

- A csoportok maximális száma: 255
- A fájlok maximális száma: 999

A tömörítő- és írószoftver beállításai

- Ez a CD-lejátszó a következő jellemzőkkel rendelkező MP3 fájlokat tud lejátszani: Átviteli sebesség: 16–320 kbps; mintavételi frekvencia: 32/44,1/48 kHz. Változó átviteli sebességgel írt (variable bit rate – VBR) fájlok is lejátszhatók. Javasoljuk, hogy amikor egy hangfájlt MP3 fájl alakít, a tömörítőszoftverben a következő beállításokat használja: „44,1 kHz”, „128 kbps”, „Constant Bit Rate” (állandó sebesség).
- Ha ki kívánja használni a maximális kapacitást, a „halting of writing” (amennyi csak ráfér) értéket állítsa be.
- Ha üres lemezre szeretne egyszerre maximális mennyiségű anyagot írni, a „Disk at Once” (egyszerre az egész lemezt) értéket állítsa be.

Megjegyzések a fájlok adathordozóra történő mentésével kapcsolatban

- MP3 fájlokat tartalmazó lemezre ne írjon felesleges mappákat és más formátumú fájlokat (kivételek: MP3/ATRAC3plus/ATRAC3 formátumú fájlok ráírhatók).
- Amikor beteszi a lemezt, a készülék elolvassa a rajta lévő összes fájl- és mappaadatot. Ha a lemezen túl sok mappa van, sokáig tarthat, amíg elkezdődik a lemez vagy a következő fájl lejátszása.

ATRAC3plus/ATRAC3 és MP3 fájlok szerkezete

Csoportok és mappák

Az ATRAC3plus/ATRAC3 formátum szerkezete rendkívül egyszerű. „Csoportokból” és „fájlokból” áll. A „fájl” a zenei CD-ken található „műsorszám” megfelelője. A „csoport” fájlok együttese, az „album” megfelelője. A „csoport” nem rendelkezik a könyvtárakra jellemző hierarchikus szerkezettel (meglévő csoportban újabb csoport nem hozható létre).

MP3 CD-k esetén a „fájl” a „műsorszám”-nak, a „csoport” az „album”-nak felel meg. Ez a CD-lejátszó az MP3 mappákat „csoportoknak” tekinti, így írható-újraírható CD-ket ugyanúgy le tud játszani, mint ATRAC3plus/ATRAC3 fájlokat.

ATRAC3plus/ATRAC3/MP3-fájlszerkezet és a lejátszás sorrendje

• ATRAC3plus/ATRAC3

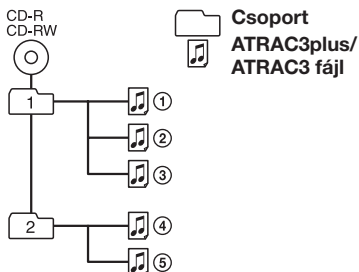

• MP3

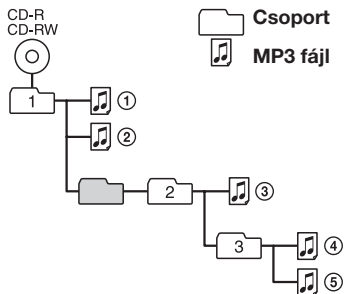

Megjegyzések

- A CD-lejátszó átugorja az olyan csoportokat, amelyekben nincs MP3 fájl.
- Ha ugyanazon a lemezen ATRAC3plus/ATRAC3 és MP3 fájlok is találhatóak, akkor a készülék először az ATRAC3plus/ATRAC3 fájlokat játssza le.
- Az MP3 fájlok lejátszási sorrendje eltérhet a fent láthatótól, mert azt a fájlok lemezzre való írásának módszere is befolyásolja.

Mellékelt tartozékok

Hálózati adapter (1 db)

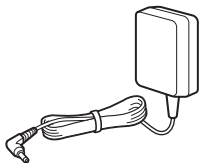

Fülhallgató (1 db)

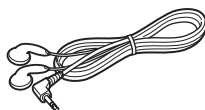

Távírányító (1 db)

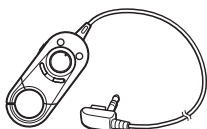

CD-ROM* (SonicStage) (1 db)



* Zenei CD-k lejátszására szolgáló lejátszóval ne kíséreljen meg CD-ROM-ot lejátszani.

A SonicStage felhasználói kézikönyve (1 db)

Kezelőszervek

CD-lejátszó

Az egyes kezelőszervekről a zárójelbe tett oldalakon található részletesebb ismertetést.

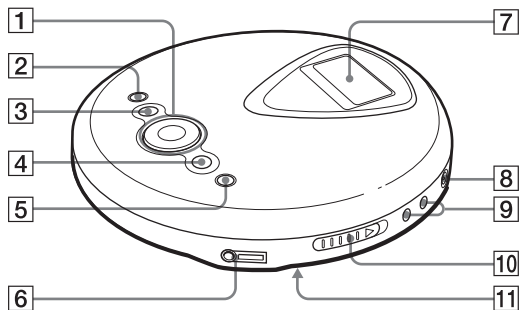

- 1** Kezelőgomb (14., 15., 17–25., 28.)

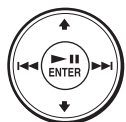

▶▶▶*1/ENTER: lejátszás/
szünet/bevitel
◀◀◀: AMS*2/
visszacsévézés
▶▶▶: AMS/előrecsévézés
▲/▼: Fáj, lejátszási
mód stb. kijelölésére
szolgál.

- 2** ■ (állj) gomb (15., 21., 23., 24., 28.)

- 3** □ (csoport) – gomb
(15., 20., 21., 24., 28.)

- 4** □ (csoport) + gomb (15., 20., 21.)

- 5** DISPLAY/MENU gomb
(16., 17., 20–25., 28.)

A menübe való belépésre szolgál.

Használható arra is, hogy – akárcsak
a ▶▶▶/ENTER gombbal – érvényesítse
a kijelölt beállítást.

- 6** 🎧 (fejhallgató) aljzat (14.)

- 7** Kijelző (12., 16–18., 20–22., 28.)

- 8** DC IN 4.5 V (külső egyenáram
bemenete) aljzat (14.)

- 9** VOL (hangerő) +*1/– gomb (15.)

- 10** OPEN kapcsoló (14., 26.)
A CD-lejátszó fedele e kapcsoló
eltolásával nyitható ki.

- 11** HOLD kapcsoló (hátdoldalon) (24.)
Ha a készülék gombjainak
működését fel kívánja függeszteni, a
kapcsolót tolja el a nyíl irányába.

*1 A gombon kitapintható egy pont.



*2 Automatic Music Sensor (automatikus
hangérzékelés)

(Folytatás)

Kijelző

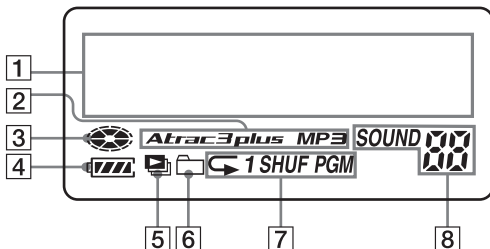
Az egyes kezelőszervekről a zárójelbe tett oldalakon találhat részletesebb ismertetést.



- 1** Karakteres adatok területe (16.)
Zenei CD lejátszásakor a kijelzőnek ezen a részén jelenik meg 2 sorban a lemez címe, a műsorszám címe stb., feltéve, hogy ezeket az adatokat a CD tartalmazza.
ATRAC CD/MP3 CD lejátszásakor a kijelzőnek ezen a részén jelenik meg 2 sorban a csoport neve, a fájl neve stb., feltéve, hogy ezeket az adatokat a CD tartalmazza.
A menüpontok is ezen a kijelzőterületen jelennek meg.
- 2** Atrac3plus/MP3 szimbólum
- 3** Lemez-szimbólum
Akkor jelenik meg, amikor a CD-lejátszó lemezt játszik le.
- 4** Elem-szimbólum (26.)
Közelítőleg mutatja az elem energiaszintjét. Ha villog az „” szimbólum, az elemek lemerültek.
- 5** Műsorszámlista-szimbólum
Csak MP3 CD esetén
- 6** Csoport-szimbólum (20., 21.)
Csak ATRAC CD/MP3 CD esetén
- 7** A lejátszási módot mutató szimbólum
A különböző lejátszási módokat (pl. kevert vagy programozott lejátszás) mutatja. A „” szimbólum ismétléses lejátszást jelöl.
- 8** SOUND szimbólum
A menüben beállított SOUND hangzásmódra utal.

Távírányító

Az egyes kezelőszervekről a zárójelbe tett oldalakon találhat részletesebb ismertetést.

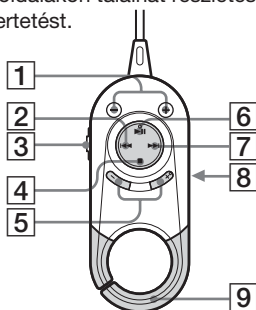

- 1 (csoport) +/- gomb (15.)
- 2 (AMS/keresés) gomb (15.)
- 3 HOLD kapcsoló (24.)
Ha a távírányító gombjainak működését fel kívánja függeszteni, a kapcsolót tolja el a nyíl irányába.
- 4 (állj) gomb (15.)
- 5 VOL (hangerő) +/- gomb (15.)
- 6 (lejátszás/szünet) gomb (15.)
- 7 (AMS/csévélés előre) gomb (15.)
- 8 Fejhallgatóaljzat (hátsó)
- 9 Akasztó
Ennek segítségével a távírányító hátizsákra stb. akasztható.

Megjegyzés

Csak a mellékelt távírányítót használja. Ez a készülék nem működik más CD-lejátszókhöz tartozó távírányítóval.

CD-lemez lejátszása

1. CD-lemez behelyezése.

- 1 A CD-lejátszó fedelének kinyitásához húzza el az OPEN gombot.

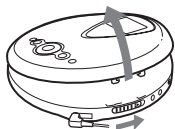

OPEN gomb

- 2 Helyezze be a CD-lemezt, majd zárja le a fedelet.

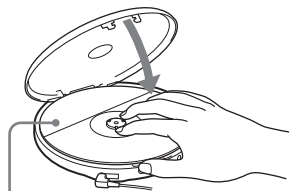

A címke legyen felül

2. Csatlakoztassa a készüléket.

Használható áramforrások:

- LR6-os (AA méretű) alkáli elem (26. oldal)
- Hálózati adapter

Itt azt ismertetjük, hogy a készüléket hogyan lehet hálózatról üzemeltetni.

Megfelelően dugja be a csatlakozódugókat.

- 1 Dugja be a hálózati adaptert.
- 2 Csatlakoztassa a távirányítós fejhallgatót/fülhallgatót a CD-lejátszóhoz.

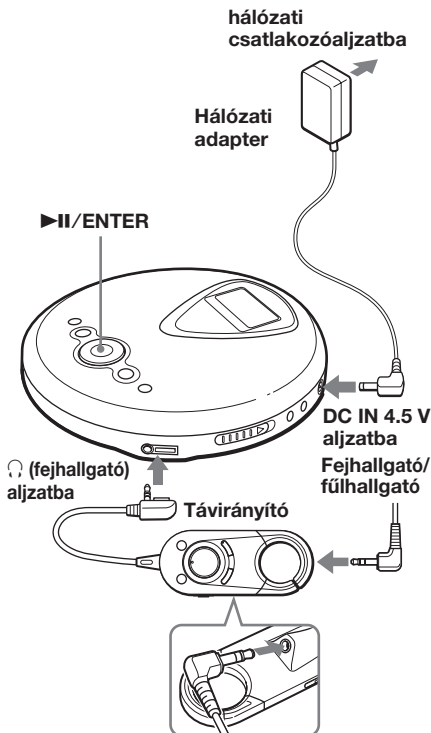

3. CD-lemez lejátszása.

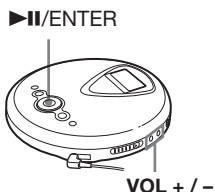

- 1 Nyomja meg az ▶||/ENTER gombot.
- 2 A + és a - jelű VOL gombokkal állítsa be a hangerőt.

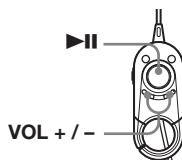

- 1 Nyomja meg az ▶|| gombot.
- 2 A + és a - jelű VOL gombokkal állítsa be a hangerőt.

Alapműveletek

Funkció	Tegye az alábbiakat
Lejátszás (onnan, ahol a legutóbb abbahagyta)	Nyomja meg az ▶ /ENTER gombot (illetve a távirányító ▶ gombját). Ekkor a lejátszás onnan kezdődik, ahol legutóbb abbahagyta.
Lejátszás (az első műsorszámtól)	Amikor a CD-lejátszó áll, nyomja le és tartsa lenyomva az ▶ /ENTER gombot (illetve a távirányító ▶ gombját) addig, amíg a készülék el nem kezdi lejátszani az első műsorszámot.
Szünet/a lejátszás folytatása szünet után	Nyomja meg az ▶ /ENTER gombot (illetve a távirányító ▶ gombját).
Állj*2	Nyomja meg a ■ gombot.
Az aktuális műsorszám elejének megkeresése (AMS)*1*2	Nyomja meg a ◀◀ gombot.
Egy előző műsorszám elejének megkeresése (AMS)*3	Egymás után többször nyomja meg a ◀◀ gombot.
A következő műsorszám elejének megkeresése (AMS)*2, *3	Nyomja meg a ▶▶ gombot.
Egy következő műsorszám elejének megkeresése (AMS)*3	Egymás után többször nyomja meg a ▶▶ gombot.
Gyors visszalépés*2, *5	Nyomja le és tartsa lenyomva a ◀◀ gombot.
Gyors előrelépés*2, *5	Nyomja le és tartsa lenyomva a ▶▶ gombot.
Ugrás egy következő csoportra*4	Egymás után többször nyomja meg a □ + gombot.
Ugrás egy előző csoportra*4	Egymás után többször nyomja meg a □ - gombot.

*1 Automatic Music Sensor (automatikus hangérzékelés)

*2 Ezek a műveletek lejátszás és szünet közben is elvégezhetők.

*3 Ha az utolsó műsorszám lejátszása után megnyomja a ▶▶ gombot, akkor visszatér az első számhoz. Ha pedig az első műsorszámnál megnyomja a ◀◀ gombot, a készülék rááll az utolsó számra.

*4 Csak ATRAC CD/MP3 CD lejátszáskor

*5 Ezek a műveletek nem hajthatók végre, ha az MP3 fájlokat az írható-újraintható CD-re „packet write” (újraintható) formátumban írták.

CD-adatok megtekintése a kijelzőn

A CD-adatok megtekintéséhez nyomja meg többször a DISPLAY/MENU gombot. Ha olyan lemezt játszik le, amely szöveges adatokat, például CD-TEXT formátumú adatokat tartalmaz, akkor a kijelzőn megjelenik a „műsorszám címe”, az „album címe”, az „előadó neve” stb., amint ezt az alábbi táblázat zárójelben mutatja. ATRAC CD lejátszásakor azok az adatok jelennek meg, amelyeket a SonicStage program használata során megadott. Ha ID3 kiegészítővel*1 rendelkező MP3 fájlok találhatóak a lejátszott MP3 CD-n, akkor az ID3 kiegészítő adatok jelennek meg.

A DISPLAY/MENU gomb többszöri megnyomására a következőképpen változik a kijelzőn olvasható üzenet:

Képernyő	Zenei CD	ATRAC CD/MP3 CD
1	Műsorszám száma, eltelt játékidő, (Műsorszám címe)	Fájl neve, fájl száma, eltelt játékidő
2	Az aktuális műsorszám száma és a belőle még hátralévő rész játékidője (Műsorszám címe, előadó neve)	Előadó neve, CODEC-adatok*3, fájl száma, az aktuális fájlból még hátralévő rész játékidője
3	A hátralévő műsorszámok darabszáma*2, a CD még le nem játszott részének játékidője*2 (Album címe, előadó neve)	Csoport neve, az összes fájl darabszáma
4	Műsorszám-címek	Csoportnevek/fájlnevek

*1 Az ID3 kiegészítő (ID3 tag) olyan formátum, amellyel MP3 fájlokba beírhatók bizonyos adatok (a műsorszám címe, az album címe, az előadó neve stb.). Ez a CD-lejátszó az 1.1-es, a 2.2-es és a 2.3-as verziójú ID3 kiegészítőket tudja kezelni (csak MP3 fájlok esetén).

*2 Egyszeres, kevert, könyvjelzős, automatikusan kiválasztott és rendezett, automatikusan kiválasztott és rendezett kevert, valamint programozott (PGM) lejátszás esetén nem jelenik meg.

*3 Átviteli sebesség és mintavételi gyakoriság. Ha változó átviteli sebességgel (VBR) készített MP3 fájlt játszik le a készülék, az átviteli sebesség helyett a „VBR” betűszó jelenik meg. Egyes esetekben a „VBR” nem a lejátszás megkezdésekor, hanem csak később jelenik meg.

Megjegyzések

- Ez a CD-lejátszó csak a következő karaktereket tudja megjeleníteni: A–Z, a–z, 0–9 és _.
- A fájl lejátszása előtt a CD-lejátszó a CD-n lévő összes fájl- és csoport- (ill. mappa-) adatot beolvassa. Eközben a „READING” üzenet látható. A CD tartalmától függően ez az olvasás akár sokáig is eltarthat.
- Ha a csoportnak nincs neve, a kijelzőn a „ROOT” szöveg jelenik meg.
- Ha a fájlnak nincs ID3 kiegészítője, a kijelzőn a „- - - -” jelsorozat jelenik meg.

A CD-lemez eltávolítása

A CD-tartó közepén található tengelyt nyomva távolítsa el a CD-lemezt.

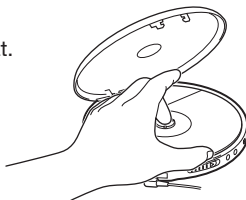

▶ A lejátszás beállításai

A készülék menüjének segítségével az alábbi lejátszási módok közül választhat.

- **Műsorszámok ismételt lejátszása (Ismétléses lejátszás)**
- **A kijelölt csoportban található összes fájl lejátszása (Csoportlejátszás)**
- **Egyetlen műsorszám lejátszása (Egyszeres lejátszás)**
- **Műsorszámok lejátszása véletlenszerű sorrendben (Kevert lejátszás)**
- **A kijelölt csoportban található összes fájl lejátszása véletlenszerű sorrendben (Kevert csoport mód)**
- **Kedvenc műsorszámlistájának lejátszása (m3u listák lejátszása)**
- **A kedvenc műsorszámok megjelölése könyvjelzővel, és a megjelölt műsorszámok lejátszása (Könyvjelzős lejátszás)**
- **A leggyakrabban lejátszott 10 műsorszám lejátszása (Automatikusan kiválasztott és rendezett lejátszás)**
- **A leggyakrabban lejátszott műsorszámok lejátszása véletlenszerű sorrendben (Automatikusan kiválasztott és rendezett kevert lejátszás)**
- **Műsorszámok lejátszása a kívánt sorrendben (PGM-lejátszás)**

Lejátszási mód kiválasztása

Az alábbiak szerint lépjen be a PLAY MODE menübe, majd válassza ki a kívánt lejátszási módot.

- 1 Nyomja le és tartsa lenyomva a DISPLAY/MENU gombot, amíg a kijelzőn meg nem jelenik a MENU képernyő.

```
MENU
>REPEAT
```

- 2 A **↑** vagy a **↓** gomb megnyomásával jelölje ki a „PLAY MODE” (lejátszási mód) menüelemet, majd nyomja meg a **▶II/ENTER*** gombot.

* A DISPLAY/MENU gombot és a **▶II/ENTER** gombot egyaránt használhatja a kijelölt beállítás érvényre juttatásához.

```
MENU
>PLAY MODE
```

- 3 A **↑** vagy a **↓** gomb segítségével jelölje ki a kívánt lejátszási módot. A gyári beállítás „ALL” (normál lejátszás).

```
PLAY MODE
>GROUP
```

Megjelenik a kiválasztott lejátszási mód.

Műsorszámok ismételt lejátszása (Ismétléses lejátszás)

A különféle lejátszási módokat ismételten is alkalmazhatja.

- 1 Nyomja le és tartsa lenyomva a DISPLAY/MENU gombot, amíg a kijelzőn meg nem jelenik a MENU képernyő.

```
MENU
>REPEAT
```

- 2 A **↑** vagy a **↓** gomb megnyomásával jelölje ki a „REPEAT” (ismétlés) menüelemet, majd nyomja meg a **▶II/ENTER** gombot.
- 3 A **↑** vagy a **↓** gomb megnyomásával jelölje ki az „ON” (be) menüelemet, majd nyomja meg a **▶II/ENTER** gombot.

```
REPEAT
>ON
```

A kijelölt csoportban található összes fájl lejátszása (Csoportlejátszás) (Csak ATRAC CD/MP3 CD esetén)

Hajtsa végre „Lejátszási mód kiválasztása” fejezet 1. és 2. lépését (lásd ezen az oldalon), a **↑** vagy a **↓** gomb segítségével jelölje ki a „GROUP” (csoport) menüelemet, majd ennek kiválasztásához nyomja meg a **▶II/ENTER** gombot.

Egyetlen műsorszám lejátszása (Egyszeres lejátszás)

Hajtsa végre „Lejátszási mód kiválasztása” fejezet 1. és 2. lépését (lásd a 17. oldalon), a **↑** vagy a **↓** gomb segítségével jelölje ki az „1” menüelemet, majd ennek kiválasztásához nyomja meg a **▶II/ENTER** gombot.

Műsorszámok lejátszása véletlenszerű sorrendben

(Kevert lejátszás)

Hajtsa végre „Lejátszási mód kiválasztása” fejezet 1. és 2. lépését (lásd a 17. oldalon), a **↑** vagy a **↓** gomb segítségével jelölje ki a „SHUFFLE” (kevert) menüelemet, majd ennek kiválasztásához nyomja meg a **▶II/ENTER** gombot.

A kijelölt csoportban található összes fájl lejátszása véletlenszerű sorrendben

(Csak ATRAC CD/MP3 CD esetén)

Hajtsa végre „Lejátszási mód kiválasztása” fejezet 1. és 2. lépését (lásd a 17. oldalon), a **↑** vagy a **↓** gomb segítségével jelölje ki a „GROUP SHUF” (kevert csoport) menüelemet, majd ennek kiválasztásához nyomja meg a **▶II/ENTER** gombot.

Kedvenc műsorszámlistájának lejátszása (m3u listák lejátszása)

(Csak MP3 CD esetén)

Ezzel a készülékkel lejátszhatja kedvenc m3u műsorszámlistáit.*

* Az „m3u műsorszámlista” (vagy „m3u play list”) egy olyan fájl, amely MP3 fájlok lejátszásának sorrendjét tartalmazza. A műsorszámlistát lejátszó funkció használatához az MP3 fájlokat az m3u formátumot is használni tudó szoftverrel rögzítse írható-újraírható CD-re.

1 Hajtsa végre „Lejátszási mód kiválasztása” fejezet 1. és 2. lépését (lásd a 17. oldalon), a **↑** vagy a **↓** gomb segítségével jelölje ki a „PLAY LIST” (műsorszámlista) menüelemet, majd ennek kiválasztásához nyomja meg a **▶II/ENTER** gombot.

2 A **↑** vagy a **↓** gomb segítségével jelöljön ki egy műsorszámlistát.



PLAY LIST
>LATEST

Műsorszámlista

3 Nyomja meg a **▶II/ENTER** gombot.

A kedvenc műsorszámok megjelölése könyvjelzővel, és a megjelölt műsorszámok lejátszása

(Könyvjelzős lejátszás)

Lejátszás közben egyes műsorszámokat megjelölhet könyvjelzővel, később pedig lehetősége nyílik csak az így megjelöltek lejátszására is.

- Zenei CD: egy CD-n legfeljebb 99 műsorszám jelölhető meg (ez legfeljebb 10 CD esetén tehető meg)
- ATRAC CD: egy CD-n legfeljebb 999 műsorszám jelölhető meg (ez legfeljebb 5 CD esetén tehető meg)
- MP3 CD: egy CD-n legfeljebb 999 műsorszám jelölhető meg (ez legfeljebb 5 CD esetén tehető meg)

Könyvjelző megadása*

- Miközben a készülék azt a műsorszámot játssza, amelyet könyvjelzővel meg kíván jelölni, nyomja meg és tartsa lenyomva a ►II/ENTER gombot, amíg a kijelzőről el nem tűnik a „” szimbólum és helyette villogni nem kezd a „” (könyvjelző) szimbólum. Ha a könyvjelzővel sikeresen megjelölte a műsorszámot, a „” szimbólum villogása lelassul.
- A ◀◀ vagy a ▶▶ gomb megnyomásával jelölje ki azt a következő műsorszámot, amelyet könyvjelzővel szintén meg kíván jelölni, majd e műsorszámot jelölje meg könyvjelzővel az 1. lépésben leírtak szerint.

Könyvjelzővel megjelölt műsorszámok lejátszása

Hajtsa végre „Lejátszási mód kiválasztása” fejezet 1. és 2. lépését (lásd a 17. oldalon), a ▲ vagy a ▼ gomb segítségével jelölje ki a „BOOK MARK” (könyvjelző) menüelemet, majd nyomja meg a ►II/ENTER gombot. Ekkor a készülék elkezd lejátszani a könyvjelzővel megjelölt műsorszámokat.

Könyvjelző törlése*

Miközben a készülék egy könyvjelzővel megjelölt műsorszámot játszik, nyomja meg és tartsa lenyomva a ►II/ENTER gombot, amíg a „” szimbólum el nem tűnik a kijelzőről.

Könyvjelzővel megjelölt műsorszámok ellenőrzése*

Amikor a készülék egy könyvjelzővel megjelölt műsorszámot játszik le, a „” szimbólum látható a kijelzőn.

* Ezeket a műveleteket akkor hajtsa végre, amikor az 1. képernyő látható (16. oldal).

Megjegyzések

- Amikor a könyvjelzővel megjelölt műsorszámokat játssza le, a műsorszámok sorrendje nem a könyvjelzők megadásának sorrendjét tükrözi, hanem az egyes műsorszámok lemezen elfoglalt helyének felel meg, azaz a műsorszámok a lemezre való rögzítésük sorrendjében hallhatók.
- Amikor a 11-edik (illetve ATRAC CD/MP3 CD esetén a 6-odik) lemezen lévő műsorszámokat jelöl meg könyvjelzővel, az elsőként lejátszott CD-n található könyvjelzők törölődnek.
- Ha a készüléket minden áramforrástól megfosztja, a memóriában tárolt összes könyvjelző törlődik.

A leggyakrabban lejátszott 10 műsorszám lejátszása (Automatikusan kiválasztott és rendezett lejátszás)

A CD-lejátszó automatikusan megjegyzi a CD-ről leggyakrabban lejátszott (legfeljebb) 10 műsorszámot, majd a 10-edik leggyakoribbal kezdve és a leggyakoribb felé haladva automatikusan lejátszza őket.

Hajtsa végre „Lejátszási mód kiválasztása” fejezet 1. és 2. lépését (lásd a 17. oldalon), a ▲ vagy a ▼ gomb segítségével jelölje ki az „AUTO RANKING” (automatikus kiválasztás és rendezés) menüelemet, majd ennek kiválasztásához nyomja meg a ►II/ENTER gombot.

A leggyakrabban lejátszott műsorszámok lejátszása véletlenszerű sorrendben

(Automatikusan kiválasztott és rendezett kevert lejátszás)

A CD-lejátszó megjegyzi a (legfeljebb) 32 leggyakrabban lejátszott műsorszámot, és ezeket játssza le. Automatikusan kiválasztott és rendezett kevert lejátszási mód esetén ezeket a műsorszámokat a készülék véletlenszerű sorrendben játssza le.

Hajtsa végre „Lejátszási mód kiválasztása” fejezet 1. és 2. lépését (lásd a 17. oldalon), a **↑** vagy a **↓** gomb segítségével jelölje ki a „RANKING SHUF” (automatikus kiválasztás és rendezés keverve) menüelemet, majd ennek kiválasztásához nyomja meg a **▶II/ENTER** gombot.

Megjegyzés

A készülék legfeljebb 10 CD-ről származó lejátszott műsorszámokat jegyez meg, függetlenül attól, hogy cserélt-e CD-t vagy sem. Amikor a készülék a 11-edik CD-ről származó műsorszámot kísérel meg megjegyezni, az elsőként megjegyzett adatok törlődnek.

Műsorszámok lejátszása a kívánt sorrendben

(PGM-lejátszás)

Legfeljebb 64 műsorszám lejátszási sorrendje programozható be.

1 Amikor a készülék áll, hajtsa végre „Lejátszási mód kiválasztása” fejezet 1. és 2. lépését (lásd a 17. oldalon), a **↑** vagy a **↓** gomb segítségével jelölje ki a „PROGRAM” menüelemet, majd ennek kiválasztásához nyomja meg a **▶II/ENTER** gombot.

2 A **◀◀** vagy a **▶▶** gomb megnyomásával jelölje ki a kívánt műsorszámot, majd a kijelölt műsorszám kiválasztásához nyomja meg a **DISPLAY/MENU** gombot.

Ekkor a műsorszám bekerül a készülék memóriájába.

ATRAC CD és MP3 CD lejátszásakor a **+** és **-** gombbal csoportot is kijelölhet.

[Audio CD] (Zenei CD)

```
01 <PGM01
```

Műsorszám Lejátszási sorrend
száma

[CD-TEXT] (CD-szöveg)

Műsorszám címe

```
Legene/e  
01 <PGM01
```

Műsorszám száma

[ATRAC CD/MP3 CD]

```
For the Gree  
01: Lovely
```

Lejátszási Fájlnév
sorrend

-
- 3** A 2. lépést többször megismételve a kívánt sorrendben válassza ki a műsorszámokat.
-

- 4** A programozott lejátszás (PGM) elindításához nyomja meg a ►II/ENTER gombot.
-

A program ellenőrzése

Programozás közben:

A 4. lépés előtt nyomja meg többször a DISPLAY/MENU gombot.

Megjegyzések

- A 3. lépésben a 64. műsorszám megadása után az első kiválasztott műsorszám száma (zenei CD esetén), illetve az első kiválasztott fájl neve (ATRAC CD/MP3 CD esetén) látható a kijelzőn.
- 64-nél több műsorszám megadása esetén az elsőként megadott műsorszám vagy műsorszámok törlésre kerülnek.

Csoportok, műsorszámok/fájlok megkeresése

Lejátszás közben a készülék **▲** és **▼** gombjának segítségével gyorsan megkereshet és lejátszhat egy adott csoportot (csak ATRAC CD esetén) vagy műsorszámot/fájlt.

-
- 1** Lejátszás közben addig tartsa lenyomva a **▲** vagy a **▼** gombot, amíg meg nem jelenik a kereső képernyő.



-
- 2** A **▲** + és **▼** - gomb segítségével jelölje ki a kívánt csoportot, majd nyomja meg a ►II/ENTER gombot. Ekkor a készülék elkezd a kijelölt csoportban található fájlok lejátszását (a lejátszás az első fájjal kezdődik).
-

A kívánt műsorszám/fájl kijelölése

- 1** Hajtsa végre a fenti 1. lépést, majd a **▲** + vagy a **▼** - gomb segítségével jelölje ki a kívánt csoportot.
- 2** A **▲** és a **▼** gomb segítségével jelölje ki a kívánt műsorszámot/fájlt, majd nyomja meg a ►II/ENTER gombot. Ekkor a készülék a kijelölt műsorszámmal/fájllal kezdve megkezdi a CD lejátszását.

Kilépés a keresésből

Nyomja meg a **■** gombot. Ha mintegy legfeljebb 40 másodperc művelet nélkül telik el, a kijelzőn ismét a legutóbbi képernyőtartalom jelenik meg.

Megjegyzés

Ha keresés közben a távirányítóval kísérli meg vezérelni a készüléket, semmilyen műveletet nem tud végrehajtani.

A hangzás beállítása

(Parametrikus hangszínszabályozás)

A hangzás a következő két módon állítható be:

- egy gyári hangminta kiválasztásával → „A kívánt hangzásmód kiválasztása”
- a hangzás saját kezű beállításával → „A hangzásmód testre szabása”

A kívánt hangzásmód kiválasztása

- 1 Nyomja le és tartsa lenyomva a DISPLAY/MENU gombot, amíg a kijelzőn meg nem jelenik a MENU képernyő.
- 2 A **▲** és a **▼** gomb segítségével jelölje ki a „SOUND” (hangzásmód) menüelemet, majd nyomja meg a **▶II/ENTER*** gombot.

* A DISPLAY/MENU gombot és a **▶II/ENTER** gombot egyaránt használhatja a kijelölt beállítás érvényre juttatásához.

- 3 A **▲** vagy a **▼** gomb megnyomásával jelölje ki a kívánt hangzásmódot, majd a kijelölt hangzásmód kiválasztásához nyomja meg a **▶II/ENTER** gombot.

Kijelzés	Hangzás
SOFT	Emberi hang számára; a középső frekvenciatartományba eső hangokat emeli ki
ACTIVE	Erőteljes hangzás, az alacsony és magas frekvenciájú hangokat emeli ki
HEAVY	Erőteljes hangzás, az alacsony és magas frekvenciájú hangokat még jobban kiemeli, mint az ACTIVE mód
CUSTOM	Egyénileg beállított hangzás

A hangzásmód testre szabása

A hangzás a 3 frekvenciatartományba („LOW” (alacsony), „MID” (közép) és „HIGH” (magas)) eső hangok hangerejének beállításával módosítható.

Minden egyes frekvenciatartomány esetén 3 hullámmintából lehet választani, és a kiválasztott hullámminta hangerejét a lehetséges 7 szint bármelyikére be lehet állítani. A hangzásmód a kijelzőn megjelenő hullám alakjával ellenőrizhető.

- 1 Hajtsa végre „A kívánt hangzásmód kiválasztása” fejezet 1–3. lépéseit, majd válassza a „CUSTOM” (egyéni) menüelemet.

- 2 A frekvenciatartomány kiválasztásához legalább 2 másodpercig tartsa lenyomva a **◀◀** vagy a **▶▶** gombot.

A kijelölt frekvenciatartomány villog a kijelzőn.



- 3 A **▲** és a **▼** gomb segítségével állítsa be a hangerőt, majd nyomja meg többször a **◀◀** vagy a **▶▶** gombot, hogy így kiválassza az egyes frekvenciatartományokhoz a memóriában tárolt 3 hullámforma valamelyikét.

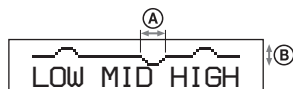

(A): Frekvenciatartomány
(B): Hangerő

- 4 A 2. és 3. lépést megismételve állítsa be szükség szerint a további 2 frekvenciatartományt is.
- 5 A **▶II/ENTER** gombot megnyomva tárolja a beállításokat.

Visszatérés az előző képernyőhöz

Nyomja meg a CD-lejátszó  – gombját.

A beállítási folyamat megszakítása



Nyomja meg a CD-lejátszó  gombját.



Megjegyzések



- Ha a CUSTOM értéket választja, akkor a beállításoktól függően előfordulhat, hogy a hang nagy hangerőnél eltorzul. Ilyen esetben csökkentse a hangerőt.
- Előfordulhat, hogy a CUSTOM és más érték választása esetén nem ugyanakkorának érzékeli a hangerőt. Szükség szerint állítsa be a hangerőt.

A G-PROTECTION funkció

A G-PROTECTION funkció kiváló védelmet biztosít a hangzásbeli ugrások ellen akkor is, ha a készüléket mozgás közben használja.

1 Amikor a készülék áll, nyomja le és tartsa lenyomva a DISPLAY/MENU gombot, amíg a kijelzőn meg nem jelenik a MENU képernyő. A  vagy a  gomb megnyomásával jelölje ki az „OPTION” menüelemet, majd nyomja meg a /ENTER gombot.

2 A  vagy a  gomb megnyomásával jelölje ki a „G-PROTECTION” (rázkódásvédelem) menüelemet, majd nyomja meg a /ENTER gombot.

3 A  vagy a  gomb megnyomásával jelölje ki az „G-PRO 1” vagy a „G-PRO 2” menüelemet, majd a kijelölt elem kiválasztásához nyomja meg a /ENTER gombot.
A G-PROTECTION funkció a „G-PRO 2” állásban a rázkódás ellen fokozottabb védelmet biztosít, mint az „G-PRO 1” állásban. Jó minőségű CD-hangzás az „G-PRO 1” állással érhető el.



Megjegyzés



A hangban ugrás fordulhat elő:



- ha a CD-lejátszót a megengedettnél erősebb rázkódás éri,
- ha piszkos vagy karcos felületű CD-lemezt játszik le,
- ha rossz minőségű írható/újraírható lemezt (CD-R/CD-RW) játszik le, ha nem volt tökéletes az eredeti felvételt készítő eszköz vagy szoftver.

Hallása védelemében (AVLS)

Az AVLS (Automatic Volume Limiter System–automatikus hangerő-korlátozó rendszer) funkció korlátozza a maximális a hangerőt, hogy így megóvja hallását.

1 Nyomja le és tartsa lenyomva a DISPLAY/MENU gombot, amíg a kijelzőn meg nem jelenik a MENU képernyő. A  vagy a  gomb megnyomásával jelölje ki az „OPTION” menüelemet, majd nyomja meg a /ENTER gombot.

2 A  vagy a  gomb megnyomásával jelölje ki az „AVLS” (automatikus hangerő-korlátozás) menüelemet, majd nyomja meg a /ENTER gombot.

3 A  vagy a  gomb megnyomásával jelölje ki az „ON” (be) menüelemet, majd nyomja meg a /ENTER gombot.

Az AVLS funkció kikapcsolása

A fenti 1–3. lépéseket követve módosítsa az AVLS funkció beállítását: válassza az „OFF” (ki) értéket.

A lejátszás automatikus leállítása (OFF TIMER)

Beállítható, hogy a CD-lejátszó adott, 1 és 99 perc közötti idő elteltével automatikusan leálljon. Amikor az időzített leállítás aktív, kb.

5 másodpercenként felvillan az „⏸” szimbólum.*

* Csak az 1. és 2. képernyőn (16. oldal).

1 Nyomja le és tartsa lenyomva a **DISPLAY/MENU** gombot, amíg a kijelzőn meg nem jelenik a **MENU** képernyő. A **↑** vagy a **↓** gomb megnyomásával jelölje ki az **„OPTION”** menüelemet, majd nyomja meg a **▶II/ENTER** gombot.

2 A **↑** vagy a **↓** gomb megnyomásával jelölje ki a **„TIMER”** (időzítés) menüelemet, majd nyomja meg a **▶II/ENTER** gombot.

3 A **↑** vagy a **↓** gomb megnyomásával jelölje ki a **„10 min*”** menüelemet, majd nyomja meg a **▶II/ENTER** gombot.

* Ez a gyári beállítás. Ha módosítja az értéket, a legutóbb beállított időtartam jelenik meg.

4 A **↑** vagy a **↓** gomb megnyomásával jelölje ki a kívánt időtartamot, majd a beállított érték tárolásához nyomja meg a **▶II/ENTER** gombot.

- Az időtartam növelése/csökkentése 5 perccel:
Többször nyomja meg a **↑** vagy a **↓** gombot.
- Az időtartam növelése/csökkentése 1 perccel:
Legalább 2 másodpercig tartsa lenyomva a **↑** vagy a **↓** gombot.

Visszatérés az előző képernyőhöz

Nyomja meg a CD-lejátszó **⏮** – gombját.

A beállítási folyamat megszakítása

Nyomja meg a CD-lejátszó **■** gombját.

Az automatikus leállásig hátralévő idő megjelenítése

Lejátszás közben hajtsa végre az 1–3. lépéseket.

Az OFF TIMER funkció (automatikus leállítás) kikapcsolása

A fenti 1–3. lépéseket követve módosítsa az OFF TIMER funkció beállítását: válassza az „OFF” (ki) értéket.

Gombzár (HOLD)

A véletlen gombnyomások elkerülése érdekében a CD-lejátszón lezárhatja a kezelőszerveket.

Tolja el a HOLD (lezárás) gombot a nyíl irányában.

Ha be van kapcsolva a gombzár (HOLD) funkció, akkor bármely gomb megnyomására a „HOLD” üzenet villogni kezd a kijelzőn.

A HOLD funkció mind a CD-lejátszóra, mind a távirányítóra be- és kikapcsolható. Ha a távirányítón ki van kapcsolva a HOLD funkció, a CD-lejátszó a távirányítóval üzemeltethető.

A gombzár feloldása

Tolja el a HOLD gombot a nyíllal ellentétes irányában.

A hangjelzés kikapcsolása

A CD-lejátszó működése közben a fejhallgatóból/fülhallgatóból hallható hangjelzés kikapcsolható.

1 Nyomja le és tartsa lenyomva a **DISPLAY/MENU** gombot, amíg a kijelzőn meg nem jelenik a **MENU** képernyő. A **↑** vagy a **↓** gomb megnyomásával jelölje ki az „**OPTION**” menüelemet, majd nyomja meg a **▶II/ENTER** gombot.

2 A **↑** vagy a **↓** gomb megnyomásával jelölje ki a „**BEEP**” (hangjelzés) menüelemet, majd nyomja meg a **▶II/ENTER** gombot.

3 A **↑** vagy a **↓** gomb megnyomásával jelölje ki az „**OFF**” (ki) menüelemet, majd nyomja meg a **▶II/ENTER** gombot.

A hangjelzés bekapcsolása

A fenti 1–3. lépéseket követve módosítsa a **BEEP** hangjelzés beállítását: válassza az „**ON**” (be) értéket.

Műsorszámok folyamatos lejátszása

(**SEAMLESS**) (Csak **ATRAC CD** esetén)

Élő koncertfelvétel stb. úgy is lejátszható, hogy nincs szünet az egyes számok között.

1 Amikor a készülék áll, nyomja le és tartsa lenyomva a **DISPLAY/MENU** gombot, amíg a kijelzőn meg nem jelenik a **MENU** képernyő. A **↑** vagy a **↓** gomb megnyomásával jelölje ki az „**OPTION**” menüelemet, majd nyomja meg a **▶II/ENTER** gombot.

2 A **↑** vagy a **↓** gomb megnyomásával jelölje ki a „**SEAMLESS**” (szünet nélküli) menüelemet, majd nyomja meg a **▶II/ENTER** gombot.

3 A **↑** vagy a **↓** gomb megnyomásával jelölje ki az „**ON**” (be) menüelemet, majd nyomja meg a **▶II/ENTER** gombot.

Megjegyzés

A műsor rögzítési módjától függően esetleg előfordulhat, hogy a műsorszámok nem folyamatosan, azaz nem tökéletesen szünet nélkül követik egymást.

Szárazelem használata

A CD-lejátszóhoz csak a következő típusú szárazelemet használja:

- LR6-os (AA méretű) alkáli elem

Az egyes elemfajták élettartamát a „Műszaki adatok” című fejezet ismerteti.

- 1** Az **OPEN** gomb eltolásával nyissa fel a CD-lejátszó fedelét, majd a készülék belsejében nyissa fel az elemtartó fedelét.

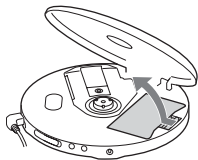

- 2** Helyezzen be két LR6 (AA méretű) alkáli elemet ügyelve arra, hogy a ⊕ jelzések az elemtartón belüli feliratok felé mutassanak, majd pattintsa helyére a fedelet.

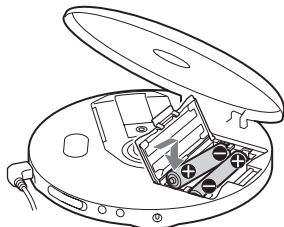

Először az elem ⊖ végét illesse be (mindkét elem esetén).

Mikor kell kicserélni az elemeket

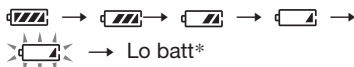

A kijelzőn ellenőrizheti az elemek pillanatnyi energiaszintjét.



* Sípoló hang.

Ha az elemek lemerültek, mindkettőt cserélje ki újra.

Megjegyzések

- Az  kijelző az elem töltöttségi állapotát hozzávetőleges pontossággal mutatja. Egy szegmens nem minden esetben a töltés egy negyedét jelenti.
- A működési körülményektől függően az  jel több vagy kevesebb szegmense jelenhet meg.

A szárazelem eltávolítása

Az alábbi ábrának megfelelően távolítsa el az elemeket.

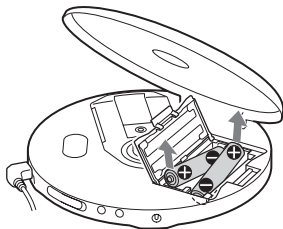

Az elemtartó fedelének visszahelyezése

Ha az elemtartó fedele a készülék elejtése vagy más külső behatás miatt leesne, az alábbi ábrán látható módon illesztheti vissza.

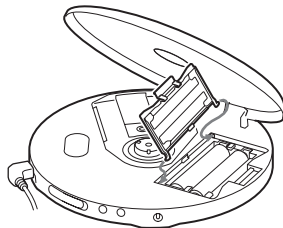

Megjegyzések az áramforrással kapcsolatban

Ha a CD-lejátszót sokáig nem használja, távolítson el belőle minden áramforrást.

A hálózati adapterrel kapcsolatban

- Csak a csomagban mellékelte hálózati adaptert használja. Ha a csomagban nem található hálózati adapter, akkor AC-E45HG típusú hálózati adaptert használjon. Ne használjon más hálózati adaptert, mivel az meghibásodást idézhet elő.

A csatlakozódugó polaritása



- Ne fogja meg nedves kézzel a hálózati adaptert.
- A hálózati adaptert egy könnyen elérhető konnektorba csatlakoztassa. Ha netán rendellenes működést észlelne a hálózati adapternél, azonnal húzza ki a fali csatlakozóaljzatból.

Megjegyzések a szárazelemekkel kapcsolatban

- Ne dobja az elemeket tűzbe.
- Ne hordja az elemeket fémpénzekkel vagy egyéb fémtárgyakkal együtt. Az elemek pólusait a fémdarabok összezárhatják, és ettől hő keletkezhet.
- Ne keverjen régi elemeket újakkal.
- Ne használjon együtt különböző típusú elemeket.
- Ha az elemeket hosszú ideig nem használja, távolítsa el őket.
- Ha az elem szivárog, törölje ki az elemtartót, majd helyezzen be új elemeket. Ha a folyadék bőrfelületre került, azt bő vízzel öblítse le.

Menürendszer

Nyomja le és addig tartsa lenyomva a DISPLAY/MENU gombját, amíg a kijelzőn meg nem jelenik a MENU képernyő, majd a ▲ és a ▼ gomb segítségével jelölje ki a kívánt menüpontot.



Az előző képernyőhöz való visszatéréshez nyomja meg a CD-lejátszó – gombját.*1
A beállítási folyamat megszakításához nyomja meg a CD-lejátszó gombját.

A ● jellel megjelölt értékek a gyári beállítások.

A lejátszás beállításai (oldalszám)	1. Menü	→	2. Menü
Műsorszámok ismételt lejátszása (17.)	REPEAT		● OFF ON
Normál lejátszás	PLAY MODE		ALL
A kijelölt csoportban található összes fájl lejátszása (17.)	PLAY MODE		GROUP*2
Egyetlen műsorszám lejátszása (18.)	PLAY MODE		1
Műsorszámok lejátszása véletlenszerű sorrendben (18.)	PLAY MODE		SHUFFLE
A kijelölt csoportban található összes fájl lejátszása véletlenszerű sorrendben (18.)	PLAY MODE		GROUP SHUF*2
A kedvenc műsorszámok megjelölése könyvjelzővel, és a megjelölt műsorszámok lejátszása (19.)	PLAY MODE		BOOK MARK*3
Kedvenc műsorszámlistájának lejátszása (18.)	PLAY MODE		PLAY LIST*4
A leggyakrabban lejátszott 10 műsorszám lejátszása (19.)	PLAY MODE		AUTO RANKING
A leggyakrabban lejátszott műsorszámok lejátszása véletlenszerű sorrendben (20.)	PLAY MODE		RANKING SHUF
Műsorszámok lejátszása a kívánt sorrendben (20.)	PLAY MODE		PROGRAM*5

*1 Ha nem látszik a „PGM” üzenet.

*2 Csak ATRAC CD/MP3 CD esetén

*3 Csak akkor, ha van könyvjelzővel megjelölt műsorszám/fájl

*4 Csak MP3 formátumú műsorszámlista (m3u) esetén

*5 Ez akkor állítható be, amikor a készülék áll.

A hangzás beállításai (oldalszám)	1. Menü →	2. Menü →	3. Menü
A hangzásmód beállítása (22.)	SOUND	● OFF SOFT ACTIVE HEAVY CUSTOM	—
Különbéle funkciók beállítása (oldalszám)	1. Menü →	2. Menü →	3. Menü
A hanggrás kiküszöbölése (23.)	OPTION	G-PROTECTION* ¹	● G-PRO 1 ● G-PRO 2
Hallásvédelem (23.)	OPTION	AVLS	ON ● OFF
Lejátszás automatikus leállítása (24.)	OPTION	TIMER	10 min* ² ● OFF
A hangjelzés kikapcsolása (25.)	OPTION	BEEP	● ON OFF
Műsorszámok folyamatos lejátszása (25.)	OPTION	SEAMLESS* ¹ , * ³	ON ● OFF

*1 Ez akkor állítható be, amikor a készülék áll.

*2 Ez a gyári beállítás. Ha módosítja az értéket, a legutóbb beállított időtartam jelenik meg.

*3 Csak ATRAC CD esetén

Óvintézkedések

A biztonság érdekében

- Ha bármilyen tárgy vagy folyadék kerül a CD-lejátszó belsejébe, azonnal húzza ki a hálózati adaptert a hálózati csatlakozóaljzatból, és a további működtetés előtt ellenőriztesse a készüléket szakemberrel.
- Ne helyezzen semmiféle idegen tárgyat a DC IN 4.5 V (külső áramellátás) csatlakozóaljzatba.

A lejátszóval kapcsolatban

- A lejátszó lencsáját tartsa tisztán, ne érintse meg. Ha hozzáér, a lencse megsérülhet, és a lejátszó nem fog megfelelően működni.
- Ne helyezzen nehéz tárgyat a készülékre. A lejátszó és a CD-lemez is megsérülhet.
- Ne helyezze a készüléket hőforrás közelébe, vagy olyan helyre, ahol közvetlen napfény, homok, nedvesség, eső vagy hirtelen mechanikai behatás érheti. Ne hagyja a lejátszót ferde vagy billegő felületen, vagy felhúzott ablakú gépkocsiban.
- Ha a CD-lejátszó interferenciát okoz a rádió- vagy televízióadás vételében, kapcsolja ki vagy helyezze távolabb a rádió-, illetve televíziókészüléktől.
- Nem szabványos alakú lemezek (pl. szív, négyzet, csillag) nem játszhatók le a készülékkel. Ezek a lemezek károsíthatják a készüléket. Ne használjon ilyen lemezeket.

A CD-lemez kezelésével kapcsolatban

- A CD-lemezt – tisztán tartása érdekében – csak a széleinél fogja meg. Ne érintse a felületét.

- Ne ragasszon papírt vagy ragasztószalagot a CD-lemezre.
- Ne tegye ki a CD-lemezt közvetlen napfény vagy hőforrás, például forró levegőt fűvő berendezés hatásának. Ne hagyja a CD-lemezt napon parkoló autóban.

A fülhallgatóval/fejhallgatóval kapcsolatban

Biztonság az úton

Ne használjon fülhallgatót/fejhallgatót autóvezetés, kerékpározás és motorizált jármű vezetése, kezelése közben. Ez balesetet okozhat, és néhány helyen tiltott is. Potenciális veszélyt jelent a séta közben fejhallgatón keresztül nagy hangerővel történő zenehallgatás is, különösen gyalogátkelőhelyen. Potenciálisan veszélyes helyzetekben különös figyelemmel járjon el, vagy szüneteltesse a készülék használatát.

A hallása védelmében

Kerülje a fejhallgatón/fülhallgatón keresztül nagy hangerővel történő zenehallgatást. A hallásszakértők óva intenek a folyamatos hangos, hosszán tartó zenehallgatástól. Ha elkezd csengeni a füle, halkítsa le a készüléket, vagy szüneteltesse a készülék használatát.

Odafigyelés másokra

Tartsa a hangerőt mérsékelt szinten. Így meghallhatja a környezeti zajokat, és figyelemmel tud lenni az Önt körülvevő embertársaira is.

Karbantartás

A készülékház tisztítása

Használjon vízzel vagy enyhe tisztítószer-oldattal benedvesített puha ruhadarabot. Ne használjon alkoholt, benzint, higítót.

Hibaelhárítás

Ha a probléma még az alábbi ellenőrzése után is fennáll, lépjen kapcsolatba a legközelebbi Sony márkakereskedővel.

Hibajelenség	A hiba oka és/vagy elhárítása
A hangerő nem növelhető a VOL+ gomb ismételt megnyomásával sem.	→ Az AVLS értéke „ON”. Állítsa „OFF” (ki) értékre. (23. oldal)
Nincs hang, vagy csak zaj hallatszik.	→ Ellenőrizze, megfelelően csatlakozik-e a fejhallgató/fülhallgató. (14. oldal) → A csatlakozók elszennyeződtek. A fejhallgató/fülhallgató csatlakozóit rendszeresen tisztítsa meg száraz, puha ruhával.
Bizonyos fájlok nem játszhatók le.	→ Olyan fájlokat kísérelt meg lejátszani, amelyeket nem ezzel a készülékkel lejátszható formátumban mentettek. (6. oldal)
Szárzelemek használatakor rövid a lejátszási idő.	→ Ne mangán, hanem alkáli elemet használjon. (26. oldal) → Cseréje ki az elemeket új LR6 (AA méretű – ceruza) elemekre. (26. oldal)
A kijelzőn a „Lo batt” üzenet jelenik meg. A CD-lemezt nem lehet lejátszani.	→ Cseréje ki az elemeket új LR6 (AA méretű – ceruza) elemekre. (26. oldal)
A kijelzőn a „HI dc In” üzenet jelenik meg.	→ A mellékelnél, illetve az ajánlottnál erősebb hálózati adaptert használ. Csak a mellékelt hálózati adaptert, ill. a „Kiegészítő tartozékok” fejezetben javasolt szivargyújtó-kábelt használja. (33. oldal)
A CD-lemezt nem lehet lejátszani vagy a „No disc” (nincs lemez) üzenet jelenik meg a kijelzőn, pedig van lemez a készülékben.	→ A CD-lemez piszkos vagy hibás. → Ellenőrizze, hogy a készülékben a CD-lemez címkéje felül van-e. (14. oldal) → Páralecsapódás történt. Várjon néhány órát, és hagyja, hogy a készülék kiszáradjon. → Erősen zárja be az elemtartó fedelét. (26. oldal) → Ellenőrizze, hogy az elemeket megfelelő állásban tette-e be. (26. oldal) → Erősen dugja be a hálózati adaptert egy konnektorba. (14. oldal) → Miután a hálózati adaptert már legalább egy másodperce csatlakoztatta, nyomja meg a ►II/ENTER* gombot. → A CD-R/RW lemez üres. → Nem megfelelő a CD-R/RW lemez minősége, nem tökéletes a CD-író eszköz, illetve a szoftver.

*A távirányító ►II gombját is használhatja.

(Folytatás)

Hibaelhárítás

Hibajelenség	A hiba oka és/vagy elhárítása
Amikor megnyom egy gombot, a kijelzőn villogni kezd a „HOLD” (gombzár) üzenet, és a CD-lemezt nem lehet lejátszani.	→ A gombok le vannak zárva. Tolja vissza a HOLD kapcsolót. (24. oldal)
A lejátszás onnan kezdődik, ahol legutóbb abbahagyta. (folytatás funkció)	→ Működik a folytatás funkció. Ha az első műsorszámától kezdve kívánja indítani a lejátszást, állítsa le a lejátszást, majd nyomja le és tartsa lenyomva a ►II/ENTER* gombot, amíg az első műsorszám el nem kezdődik, vagy nyissa fel a CD-lejátszó fedelét. Azt is megteheti, hogy eltávolít minden áramforrást, majd ismét beteszi az elemeket, ill. csatlakoztatja a hálózati adaptert. (14., 15., 26. oldal)
Surrogó hang hallható.	→ Erősen zárja be az elemtartó fedelét. (26. oldal)
ATRAC és MP3 CD-lemez lejátszásakor a lemez nem forog, bár a hangot rendszeren lehet hallani.	→ ATRAC és MP3 CD-k lejátszásakor a készülék a lemez forgásának leállításával takarékoskodik az energiával. Ez nem hiba.
Miután megnyomta a ►II/ENTER* gombot vagy lezárta a CD-lejátszó fedelét, a kijelzőn a „NO FILE” (nincs fájl) üzenet jelenik meg.	→ A CD-n nincs ATRAC3plus/ATRAC3/MP3 fájl. → A használt írható-ujrírható CD-ről törölték az adatokat. → A CD-lemez piszkos.
Amikor lezárja a CD-lejátszó fedelét, a CD forogni kezd.	→ A készülék a CD-n található adatokat olvassa. Ez nem hiba.
Az LCD kijelző nehezen látható és lassú.	→ A CD-lejátszót nagyon meleg (40°C feletti) vagy nagyon hideg (0°C alatti) hőmérsékleten használja. Szobahőmérsékleten a kijelző ismét a szokásos módon fog működni.
A CD-lejátszót nem lehet a távirányítóval rendszeren működtetni.	→ A CD-lejátszón valamelyik gomb véletlenül lenyomva maradt.
A lejátszás váratlanul leállt.	→ Be van kapcsolva az OFF TIMER funkció (időzített leállítás). Állítsa „OFF” értékre (azaz kapcsolja ki).

*A távirányító ►II gombját is használhatja.

Műszaki adatok

Rendszer

Compact disc digital audio system
(kompakt lemezes digitális)

A lézerdíóda adatai

Anyaga: GaAlAs
Hullámhossz: $\lambda = 770\text{--}800\text{ nm}$
Sugárzás tartama: folyamatos
Lézerterheljesítmény: kisebb, mint $44,6\ \mu\text{W}$
(A tárgylenyce felszínétől 200 mm-re mérve az optikai érzékelő egységen 7 mm-es apertúrával.)

D-A átalakítás

1 bites, kvarcvezérelt

Frekvenciaátvitel

20–20 000 Hz $_{-2}^{+1}$ dB (JEITA alapján mérve)

Kimenet (4,5 V bemeneti szintnél)

Fülhallgató (sztereó minicsatlakozó)
Kb. 5 mW + kb. 5 mW 16 Ω -nál
(Kb. 1,5 mW + kb. 1,5 mW 16 Ω -nál)*
*Csak az európai típusok esetén

Áramellátás

- Két LR6-os (AA méretű) alkáli elem: 1,5 V egyenáram $\times 2$
- Hálózati adapter (DC IN 4.5 V aljzat): 220 V, 50 Hz (kínai típus)
120 V, 60 Hz (mexikói típus)

Az elemek élettartama*1 (órákban)

A CD-lejátszót vízszintes, stabil felületen működtetve.

Ha a SOUND hangzásmód értéke „OFF” .
A lejátszási idő a CD-lejátszó funkcióinak használatától is függ.

Két Sony LR6-os (SG) (japán gyártmányú) alkáli elem használata esetén

	G-PROTECTION	
	„G-PRO 1”	„G-PRO 2”
Zenei CD	50	45
ATRAC CD*2	85	85
MP3 CD*3	65	65

*1 Az érték mérése az JEITA szabvány szerint történt (JEITA: Japan Electronics and Information Technology Industries Association)

*2 48 kbps átviteli sebességű felvétel esetén

*3 128 kbps átviteli sebességű felvétel esetén

Üzemi hőmérséklet

5°C–35°C

Méretek (sz/m/h) (kihúzható részek és vezérlőeszközök nélkül)

Kb. 135,8 \times 30,7 \times 135,8 mm

Tömeg (tartozékok nélkül)

Kb. 177 g

Szabadalma az USA-ban és más országokban a Dolby Laboratories licencével.

A kivitel és a műszaki adatok előzetes bejelentés nélkül változhatnak.

Kiegészítő tartozékok

Hálózati adapter*	AC-E45HG
Aktív hangszórórendszer	SRS-Z1 SRS-Z30
Szivargúyítókábel	DCC-E345
Szivargúyítókábel autós csatlakozó készlettel	DCC-E34CP
Autós csatlakozó készlet	CPA-9C
Átjátszókábel	RK-G129 RK-G136
Fülhallgató (Franciaország kivételével)	MDR-E818LP MDR-J10
Fülhallgató (Franciaországban)	MDR-E808LP

* A hálózati adapter műszaki adatai térségenként változnak. Vásárlás előtt ellenőrizze a helyi feszültséget és a dugó alakját.

Előfordulhat, hogy márkakereskedőjénél nem kapható minden a felsorolt tartozékok közül. Kérdezze meg márkakereskedőjét, hogy mely tartozékok vannak forgalomban az Ön országában/térségében.

Внимание

Для предотвращения возгорания или поражения электрическим током не допускайте попадания аппарата под дождь и берегите его от сырости.

Не разрешается устанавливать аппарат в закрытом месте, в том числе в книжном шкафу и стенке.

Во избежание пожара нельзя закрывать вентиляционное отверстие аппарата газетой, скатертью, шторой или т.п. Также нельзя ставить зажженную свечу на аппарат.

Во избежание пожара и поражения электрическим током нельзя ставить вазу и др. посуду, наполненную водой, на аппарат.

В некоторых странах ликвидация батареек, используемых для питания данного аппарата, особо оговаривается законодательством. По данному вопросу обратитесь в местные органы власти.

ПРЕДУПРЕЖДЕНИЕ

- ПРИ ОТКРЫТОЙ КРЫШКЕ ИМЕЕТ МЕСТО НЕВИДИМОЕ ИЗЛУЧЕНИЕ ЛАЗЕРА
- НЕ СМОТРИТЕ НА ЛУЧ И НЕ ИСПОЛЬЗУЙТЕ ДЛЯ ЭТОГО ОПТИЧЕСКИЕ ПРИБОРЫ
- ПРИ ОТКРЫТОЙ КРЫШКЕ ИМЕЕТ МЕСТО НЕВИДИМОЕ ИЗЛУЧЕНИЕ ЛАЗЕРА КЛАССА 1M
- НЕ СМОТРИТЕ НА ЛУЧ И НЕ ИСПОЛЬЗУЙТЕ ДЛЯ ЭТОГО ОПТИЧЕСКИЕ ПРИБОРЫ

Маркировка SE является действительной только для тех стран, где она имеет юридическую силу. В основном это касается стран европейской экономической зоны ЕЕА.

Для покупателей в России



Этот знак относится только к адаптеру переменного тока.

Портативный проигрыватель компакт-дисков

Сделано в Китае

Изготовитель: Сони Корпорейшн
Адрес: 6-7-35 Киташинагава, Шинагава-ку,
Токио 141-0001, Япония

ATRAC3plus и ATRAC3 являются товарными знаками корпорации Sony.

Содержание

Воспользуйтесь преимуществами ATRAC CD Walkman!

Музыкальные источники, воспроизводимые этим проигрывателем компакт-дисков	6
ATRAC3plus и ATRAC3	7
MP3	7
Структура файлов ATRAC3plus/ATRAC3 и MP3	8

Начало работы

Проверка комплектации	10
Местонахождение органов управления	11

Воспроизведение компакт-диска

1. Установка компакт-диска	14
2. Подключение проигрывателя	14
3. Начало воспроизведения компакт-диска	15

Режимы воспроизведения

Повторное воспроизведение композиций (повтор воспроизведения)	17
Воспроизведение всех файлов в выбранной группе (воспроизведение группы) (только для компакт-диска ATRAC/компакт-диска MP3)	17
Воспроизведение одной композиции	18
Воспроизведение композиций в случайном порядке (перетасованное воспроизведение)	18
Воспроизведение всех файлов в выбранной группе в случайном порядке (перетасованное воспроизведение группы) (только компакт-диск ATRAC/компакт-диск MP3)	18
Воспроизведение любимых списков воспроизведения (воспроизведение списков воспроизведения m3u) (только компакт-диски MP3)	18

Воспроизведение любимых композиций путем добавления закладок (воспроизведение композиции с закладками)	19
Воспроизведение 10 наиболее часто воспроизводимых композиций (воспроизведение с автоматическим упорядочиванием)	19
Воспроизведение наиболее часто воспроизводимых композиций в случайной последовательности (перетасованное воспроизведение с автоматическим упорядочиванием)	20
Воспроизведение композиций в избранной последовательности (режим PGM)	20
Поиск групп или композиций/файлов	21

Функции

Настройка качества звучания (Параметрический эквалайзер)	22
Функция G-PROTECTION	23
Предотвращение повреждений слуха (AVLS)	23
Автоматическая остановка воспроизведения (OFF TIMER)	24
Блокировка органов управления (HOLD)	24
Отключение звукового сигнала	25
Непрерывное воспроизведение композиций (SEAMLESS) (только для компакт-дисков ATRAC)	25

Подключение источника питания

Использование обычных (сухих) батареек	26
Источник питания	27

Дополнительная информация

Список меню	28
Меры предосторожности	30
Уход за аппаратом	30
Самостоятельное устранение неполадок	31
Технические характеристики	33
Дополнительные принадлежности	33

RU

Воспользуйтесь преимуществами ATRAC CD Walkman!

Благодарим вас за приобретение устройства D-NE301. Этот проигрыватель компакт-дисков Walkman называется "ATRAC CD Walkman", потому что на нем можно прослушивать "компакт-диски ATRAC".

Можно создать свой собственный компакт-диск ATRAC CD. Это очень просто.

Как пользоваться программой SonicStage

См. прилагаемую брошюру "SonicStage".

1

Установка

Установите прилагаемое программное обеспечение "SonicStage".



2

Хранение и запись

Можно сохранить музыкальные данные, импортированные с аудио компакт-дисков или музыкальных файлов, на компьютере, выбрать любимые дорожки и записать собственные компакт-диски.

Аудио компакт-диски



Музыкальные файлы*



* Файлы в формате MP3 или WAV

Что такое компакт-диск ATRAC?

Компакт-диск ATRAC - это компакт-диск CD-R/RW, на котором аудиоданные во время записи сжимаются в формат ATRAC3plus/ATRAC3. На один компакт-диск CD-R/RW можно записать около 30 аудио компакт-дисков.* Можно также выполнить запись файлов MP3, преобразовав их в формат ATRAC3plus/ATRAC3.

* Когда общее время записи одного компакт-диска (альбома) составляет приблизительно 60 минут, а запись выполняется на диске CD-R/RW объемом 700 МБ при 48 кбит/с в формате ATRAC3plus.

Что такое формат ATRAC3plus/ATRAC3?

См. стр. 7 - 9 этого руководства.

Аудиоданные будут преобразованы в формат ATRAC3plus/ATRAC3 с помощью SonicStage.

ATRAC CD



3

Прослушивание

Собственные компакт-диски ATRAC можно прослушивать на проигрывателе ATRAC CD Walkman.



На проигрывателе компакт-дисков CD Walkman можно также прослушивать аудио компакт-диски.

Музыкальные источники, воспроизводимые этим проигрывателем компакт-дисков

На этом проигрывателе можно воспроизводить 3 следующих музыкальных источника:

- аудио компакт-диски (формат CDDA)
- компакт-диски с файлами формата ATRAC3plus/ATRAC3 (компакт-диск ATRAC)
- компакт-диски с файлами формата MP3 (компакт-диск MP3)

Используемые форматы дисков

Можно использовать только диски формата ISO 9660 Level 1/2 и Joliet.

Диски CD-R/CD-RW

Этот проигрыватель компакт-дисков может воспроизводить диски CD-R/CD-RW, записанные в формате ATRAC3plus/ATRAC3, MP3 или CDDA*, однако характеристики воспроизведения могут различаться в зависимости от качества диска и состояния записывающего устройства.

* CDDA - это сокращение для Compact Disc Digital Audio (цифровая запись на компакт-диске). Так называется стандарт записи, используемый для аудио компакт-дисков.

Музыкальные диски, закодированные с помощью технологий защиты авторский прав

Этот продукт предназначен для воспроизведения дисков, отвечающих требованиям стандарта Compact Disc (CD). В настоящее время некоторые звукозаписывающие компании выпускают различные музыкальные диски, закодированные с помощью технологий защиты авторский прав. Помните, что среди таких дисков встречаются такие, которые не отвечают требованиям стандарта CD, и их нельзя воспроизводить с помощью данного устройства.

Примечания

- Данный проигрыватель компакт-дисков не предназначен для записи музыкального содержимого на записываемые диски, например CD-R/RW.
- Диски CD-R/RW, записанные в формате ATRAC3plus/ATRAC3, нельзя воспроизводить на компьютере.

ATRAC3plus и ATRAC3

“ATRAC3plus” является сокращением от “Adaptive Transform Acoustic Coding3plus” и представляет собой технологию сжатия звука, разработанную на основе формата ATRAC3. С помощью формата ATRAC3plus можно сжать музыкальное содержимое, записанное на скорости 64 кбит/с, приблизительно в 20 раз по сравнению с исходным размером. При этом сохраняется высокое качество звука. Доступные скорости передачи бит: 256 кбит/с, 64 кбит/с и 48 кбит/с.

“ATRAC3” является сокращением от “Adaptive Transform Acoustic Coding3” и представляет собой технологию сжатия аудиоданных, обеспечивающую высокое качество звука при высокой степени его сжатия. С помощью формата ATRAC3 можно сжать музыкальное содержимое приблизительно в 10 раз по сравнению с исходным размером, что способствует уменьшению объема, занимаемого содержимым. Доступные скорости передачи бит: 132 кбит/с, 105 кбит/с и 66 кбит/с.

Используемое количество групп и файлов

- Максимальное количество групп: 255
- Максимальное количество файлов: 999

Подробную информацию см. в прилагаемой брошюре “SonicStage”.

Примечание по сохранению файлов на диске

Не сохраняйте файлы других форматов (за исключением файлов MP3) и не создавайте ненужные папки на диске, содержащем файлы ATRAC3plus/ATRAC3.

MP3

MP3 является сокращением от MPEG-1 Audio Layer3 и представляет собой стандарт для сжатия аудиофайлов, разработанный Motion Picture Experts Group, рабочей группой ISO (International Organization for Standardization - Международной организации по стандартизации), и позволяющий сжать музыкальное содержимое приблизительно в 10 раз по сравнению с данными, содержащимися на обычном компакт-диске.

Основные характеристики допустимого формата диска:

- максимальное количество вложенных каталогов: 8;
- допустимые символы: A - Z, a - z, 0 - 9, _ (подчеркивание)

Примечания

- При присвоении файлу имени не забудьте добавить к нему расширение “mp3”.
- Если расширение “mp3” будет добавлено к файлу, имеющему не MP3, а другой формат, проигрыватель не сможет правильно распознать файл.

(Продолжение на следующей стр.)

Используемое количество групп и файлов

- Максимальное количество групп: 255
- Максимальное количество файлов: 999

Параметры настройки для программного обеспечения сжатия и записи

- На данном проигрывателе компакт-дисков можно воспроизводить файлы MP3 со следующими характеристиками. Скорость передачи бит: 16 - 320 кбит/с; частоты дискретизации: 32/44,1/ 48 кГц. Можно также воспроизводить файлы с переменной скоростью передачи бит (VBR). Для сжатия источника в файл MP3 рекомендуется использовать следующие настройки программного обеспечения: “44,1 кГц”, “128 кбит/с” и “Постоянная скорость передачи бит”.
- Для максимального использования диска при записи установите параметр “halting of writing” (остановка записи).
- Для обеспечения максимального использования диска при однократной записи на диск, на котором ничего не записано, установите параметр “Disc at Once” (Диск сразу).

Примечания по сохранению файлов на диске

- Не сохраняйте файлы других форматов (за исключением файлов в формате MP3/ATRAC3plus/ATRAC3) или ненужные папки на диск, содержащий файлы MP3.
- Когда вставлен диск, проигрыватель компакт-дисков считывает всю информацию папок и файлов на этом диске. Если на диске имеется множество папок, то до начала воспроизведения диска или следующего файла может пройти достаточно много времени.

Структура файлов ATRAC3plus/ATRAC3 и MP3

Группы и папки

Формат ATRAC3plus/ATRAC3 имеет очень простую структуру. Он состоит из “файлов” и “групп”. “Файл” соответствует “композиции” на аудио компакт-диске. “Группа” - это несколько файлов, она соответствует “альбому”. “Группа” не имеет структуры каталога (внутри существующей группы нельзя создать новую группу). При описании компакт-дисков с файлами MP3 термин “файл” соответствует термину “композиция”, а “группа” - термину “альбом”. Данный проигрыватель компакт-дисков может распознать папку, содержащую файлы MP3, как “группу” и воспроизводить диски CD-R/RW точно так же, как файлы ATRAC3plus/ATRAC3.

Структура файлов и порядок воспроизведения ATRAC3plus/ATRAC3/MP3

•ATRAC3plus/ATRAC3

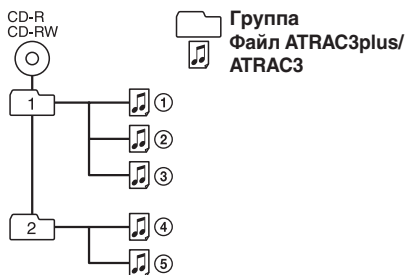

•MP3

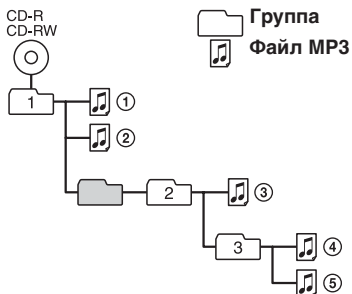

Примечания

- Группа, не содержащая файлов MP3, будет пропущена.
- Если на одном компакт-диске записаны файлы в форматах ATRAC3plus/ATRAC3 и MP3, этот проигрыватель в первую очередь воспроизведет файлы ATRAC3plus/ATRAC3.
- В зависимости от способа записи файлов MP3 на диск, возможно, порядок воспроизведения будет отличаться от того, что описан выше.

Начало работы

Проверка комплектации

Адаптер сетевого питания (1)

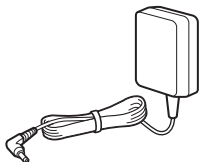

Наушники (1)

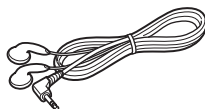

Пульт дистанционного управления (1)

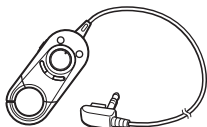

Компакт-диск*(SonicStage) (1)

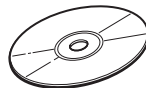

* Не воспроизводите диск CD-ROM с помощью проигрывателя аудио компакт-дисков.

Руководство пользователя для SonicStage (1)

Местонахождение органов управления

Проигрыватель компакт-дисков

Подробные сведения см. на страницах в скобках.

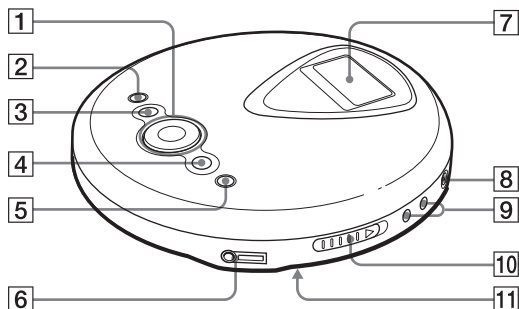

- 1** Кнопка управления (14, 15, 17 - 25, 28)

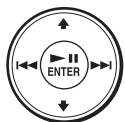

- ▶▶^{*1}/ENTER: воспроизведение/ пауза/ввод
- ◀◀: AMS^{*2}/перемотка назад
- ▶▶: AMS/быстрая перемотка вперед
- ▲/▼: выбор файла, режима воспроизведения и т.д.

- 2** Кнопка ■ (стоп) (15, 21, 23, 24, 28)

- 3** Кнопка □ (группа) – (15, 20, 21, 24, 28)

- 4** Кнопка □ (группа) + (15, 20, 21)

- 5** Кнопка DISPLAY/MENU (16, 17, 20 - 25, 28)

Используйте для входа в меню.

Кроме того, используйте для ввода выбранного параметра так же, как и ▶▶/ENTER.

- 6** Гнездо ☎ (головные телефоны)(14)

- 7** Дисплей (12, 16 - 18, 20 - 22, 28)

- 8** Гнездо DC IN 4.5 V (подключение внешнего источника питания) (14)

- 9** Кнопки VOL (громкость) +^{*1}/– (15)

- 10** Рычажок OPEN (14, 26)
Сдвиньте рычажок, чтобы открыть крышку проигрывателя компакт-дисков.

- 11** Переключатель HOLD (задняя панель) (24)

Чтобы отключить кнопки на проигрывателе компакт-дисков, передвиньте переключатель в направлении стрелки.

^{*1} На этой кнопке имеется тактильная точка.



^{*2} Автоматический музыкальный сенсор

(Продолжение на следующей стр.)

Дисплей

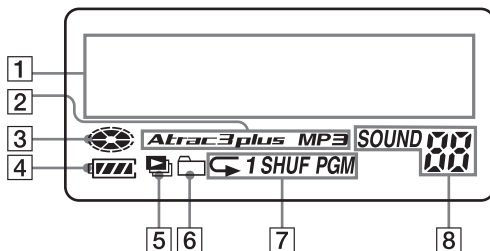
Подробные сведения см. на страницах в скобках.



- 1** Дисплей символьной информации (16)
Если название диска, название композиции и т.д. записаны на аудио компакт-диске, то при воспроизведении такого диска эта информация появляется на дисплее и может занимать 2 строки.
Если имя группы, имя файла и т.д. записаны на аудио компакт-диске ATRAC/MP3, то при воспроизведении такого диска эта информация появляется на дисплее и может занимать 2 строки.
Элементы меню также отображаются на дисплее.
- 2** Индикация Atrac3plus/MP3
- 3** Индикация диска
Горит, когда проигрыватель выполняет воспроизведение.
- 4** Индикация уровня заряда батареек (26)
Показывает приблизительный оставшийся заряд батареек. Если мигает индикация "", значит, батарейки полностью разряжены.
- 5** Индикация списка воспроизведения
Только для компакт-диска MP3
- 6** Индикация группы (20, 21)
Только для компакт-диска ATRAC/ компакт-диска MP3
- 7** Индикация режима воспроизведения
Отображает различные режимы воспроизведения, такие как произвольное и программное воспроизведение. Индикация " " означает повторное воспроизведение.
- 8** Индикация SOUND
Отображает установки параметра SOUND, выбранные в меню.

Пульт дистанционного управления

Подробные сведения см. на страницах в скобках.

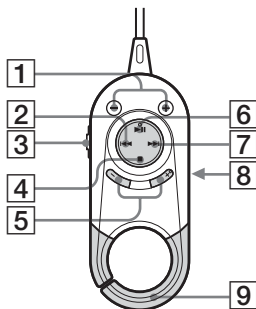

- 1 Кнопки (группа) +/- (15)
- 2 Кнопка (AMS/перемотка назад) (15)
- 3 Переключатель HOLD (24)
Чтобы отключить кнопки на пульте дистанционного управления, передвиньте переключатель в направлении стрелки.
- 4 Кнопка (стоп) (15)
- 5 Кнопки VOL (громкость) +/- (15)
- 6 Кнопка (воспроизведение/пауза) (15)
- 7 Кнопка (AMS/быстрая перемотка вперед) (15)
- 8 Гнездо для головных телефонов (задняя панель)
- 9 Крючок
Используйте, чтобы прикрепить пульт дистанционного управления к рюкзаку и т.д.

Примечание

Пользуйтесь только прилагаемым пультом дистанционного управления. Управлять этим проигрывателем компакт-дисков с помощью пультов от других проигрывателей невозможно.

Воспроизведение компакт-диска

1. Установка компакт-диска

- 1 Сдвиньте рычажок OPEN, чтобы открыть крышку проигрывателя компакт-дисков.



- 2 Поместите диск в лоток и закройте крышку.

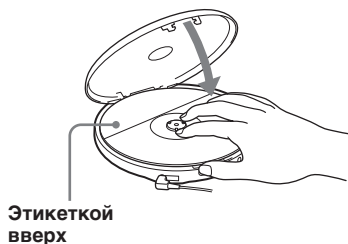

2. Подключение проигрывателя

Можно использовать следующие источники питания:

- Щелочные батарейки LR6 (размера AA) (стр. 26)
- Адаптер сетевого питания

На этой странице описано использование этого проигрывателя компакт-дисков дома с питанием от электросети. Надежно подсоедините разъемы.

- 1 Подключите адаптер сетевого питания.
- 2 Подключите головные телефоны/наушники с пультом дистанционного управления к проигрывателю компакт-дисков.

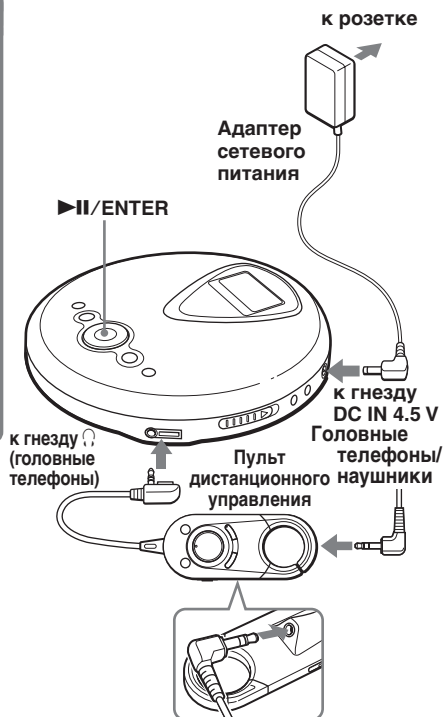

3. Начало воспроизведения компакт-диска

▶II/ENTER



- 1 Нажмите ▶II/ENTER.
- 2 Отрегулируйте громкость, нажав кнопки VOL + или -.

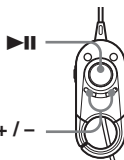

- 1 Нажмите ▶II.
- 2 Отрегулируйте громкость, нажав кнопки VOL + или -.

Основные функции

Чтобы	Выполните следующее
Начать воспроизведение (с места последней остановки)	Нажмите кнопку ▶II/ ENTER (▶II для пульта дистанционного управления). Воспроизведение начинается с того места, где был остановлен диск.
Начать воспроизведение (с первой композиции)	Когда воспроизведение на проигрывателе остановлено, нажмите кнопку ▶II/ ENTER (▶II для пульта дистанционного управления) и удерживайте ее нажатой, пока не начнется воспроизведение первой композиции.
Приостановить/возобновить воспроизведение после паузы	Нажмите кнопку ▶II/ ENTER (▶II для пульта дистанционного управления).
Остановить воспроизведение*2	Нажмите кнопку ■.
Найти начало текущей композиции (AMS*1)*2	Нажмите кнопку I◀◀.
Найти начало какой-либо из предыдущих композиций (AMS)*3	Нажимайте кнопку I◀◀ нужное число раз.
Найти начало следующей композиции (AMS)*2, *3	Нажмите кнопку ▶▶I.
Найти начало какой-либо из последующих композиций (AMS)*3	Нажмите кнопку ▶▶I нужное число раз.
Быстро переместиться назад*2, *5	Нажмите и удерживайте кнопку I◀◀.
Быстро переместиться вперед*2, *5	Нажмите и удерживайте кнопку ▶▶I.
Перейти к следующим группам*4	Нажмите кнопку □ + нужное число раз.
Перейти к предыдущим группам*4	Нажмите кнопку □ - нужное число раз.

*1 Автоматический музыкальный сенсор

*2 Эти операции можно выполнять как во время воспроизведения, так и во время паузы.

*3 После воспроизведения последней композиции можно вернуться к началу первой композиции, передвинув переключатель в направлении ▶▶I. Аналогичным образом, если Вы находитесь на первой композиции, можно перейти к последней композиции, передвинув переключатель в направлении I◀◀.

*4 Только при воспроизведении компакт-диска ATRAC/компакт-диска MP3

*5 Эти операции не удастся выполнить при использовании файла MP3, записанного на компакт-диске CD-R/RW в формате пакетной записи.

(Продолжение на следующей стр.)

Просмотр информации компакт-диска на дисплее

Просмотр информации о компакт-диске осуществляется посредством неоднократного нажатия кнопки DISPLAY/MENU.

При воспроизведении компакт-диска, содержащего текстовую информацию, например CD-TEXT, на дисплее отображаются "название композиции", "название альбома", "имя исполнителя" и т.д., как указано в скобках в приведенной ниже таблице. При воспроизведении компакт-диска ATRAC отображается информация, введенная ранее с помощью программы SonicStage. При воспроизведении компакт-диска MP3, содержащего файлы MP3 с тегом ID3*1, отображается информация тега ID3.

При каждом нажатии кнопки DISPLAY/MENU индикация на дисплее меняется следующим образом:

Экран	Аудио компакт-диск	Компакт-диск ATRAC/компакт-диск MP3
1	Номер композиции, время с начала воспроизведения, (название композиции)	Имя файла, номер файла, время с начала его воспроизведения
2	Номер композиции, оставшееся время текущей композиции (название композиции, имя исполнителя)	Имя исполнителя, информация CODEC*3, номер файла, оставшееся время текущего файла
3	Количество оставшихся композиций*2, оставшееся время воспроизведения компакт-диска *2 (название альбома, имя исполнителя)	Имя группы, общее количество файлов
4	Список имен композиций	Список имен групп/имен файлов

*1 Тег ID3 - это формат для добавления в файлы MP3 определенной информации (название композиции, альбома, имя исполнителя и т.д.). Этот проигрыватель поддерживает версии 1.1/2.2/2.3 формата тегов ID3 (только с файлами MP3).

*2 Не отображается в режимах воспроизведения одной композиции, перетасованного воспроизведения, воспроизведения композиций с закладками, воспроизведения с автоматическим упорядочиванием, перетасованного воспроизведения с автоматическим упорядочиванием или воспроизведения PGM.

*3 Скорость передачи бит и частоты дискретизации. При воспроизведении файла MP3, записанного с переменной скоростью передачи бит (VBR), на дисплее вместо скорости передачи бит появляется индикация "VBR". В некоторых случаях индикация "VBR" появляется только после воспроизведения половины файла, а не с самого начала.

Примечания

- На дисплее этого проигрывателя компакт-дисков могут отображаться символы A - Z, a - z, 0 - 9 и _.
- Перед воспроизведением файла проигрыватель считывает всю информацию о файлах и группах (или о папке), записанных на компакт-диске. Отображается индикация "READING".
- Если группа не имеет имени группы, на дисплее отображается индикация "ROOT".
- Если в файле отсутствует информация тега ID3, на дисплее отображается индикация "- - -".

Извлечение компакт-диска

Извлеките компакт-диск, нажав на ось в центре лотка.

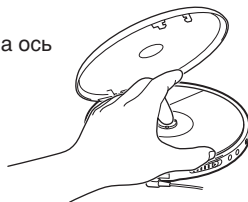

► Режимы воспроизведения

Используя функцию меню, можно устанавливать следующие режимы воспроизведения.

- Повторное воспроизведение композиций (повтор воспроизведения)
- Воспроизведение всех файлов в выбранной группе (воспроизведение группы)
- Воспроизведение одной композиции
- Воспроизведение композиций в случайном порядке (перетасованное воспроизведение)
- Воспроизведение всех файлов в выбранной группе в случайном порядке (перетасованное воспроизведение группы)
- Воспроизведение любимых списков воспроизведения (воспроизведение списков воспроизведения m3u)
- Воспроизведение любимых композиций путем добавления закладок (воспроизведение композиции с закладками)
- Воспроизведение 10 наиболее часто воспроизводимых композиций (воспроизведение с автоматическим упорядочиванием)
- Воспроизведение наиболее часто воспроизводимых композиций в случайной последовательности (перетасованное воспроизведение с автоматическим упорядочиванием)
- Воспроизведение композиций в избранной последовательности (режим PGM)

Выбор режимов воспроизведения

Войдите в меню PLAY MODE, выполняя следующие действия, затем выберите каждый режим воспроизведения.

- 1 Нажмите и удерживайте кнопку DISPLAY/MENU до появления на дисплее экрана MENU.

```

MENU
>REPEAT
  
```

- 2 Нажмите кнопку **▲** или **▼**, чтобы выбрать "PLAY MODE", затем нажмите кнопку **▶II/ENTER***

* Для ввода выбранного параметра можно также использовать кнопку DISPLAY/MENU и **▶II/ENTER**.

```

MENU
>PLAY MODE
  
```

- 3 Нажмите кнопку **▲** или **▼**, чтобы выбрать необходимый режим воспроизведения. Установкой по умолчанию является "ALL" (обычный режим воспроизведения).

```

PLAY MODE
>GROUP
  
```

Отображаются режимы воспроизведения.

Повторное воспроизведение композиций (повтор воспроизведения)

Повторное воспроизведение можно выполнять следующим образом.

Повторное воспроизведение можно выполнять следующим образом.

- 1 Нажмите и удерживайте кнопку DISPLAY/MENU до появления на дисплее экрана MENU.

```

MENU
>REPEAT
  
```

- 2 Нажмите кнопку **▲** или **▼**, чтобы выбрать "REPEAT", затем нажмите кнопку **▶II/ENTER**.
- 3 Нажмите кнопку **▲** или **▼**, чтобы выбрать "ON", затем нажмите **▶II/ENTER**, чтобы ввести выбранное значение.

```

REPEAT
>ON
  
```

Воспроизведение всех файлов в выбранной группе (воспроизведение группы) (только для компакт-диска ATRAC/компакт-диска MP3)

Выполните действия, описанные в пунктах 1 и 2 раздела "Выбор режимов воспроизведения" (на этой странице), нажмите кнопку **▲** или **▼**, чтобы выбрать "GROUP", затем нажмите кнопку **▶II/ENTER**, чтобы ввести выбранное значение.

Воспроизведение одной композиции

Выполните действия, описанные в пунктах 1 и 2 раздела “Выбор режимов воспроизведения” (стр. 17), нажмите кнопку **↑** или **↓**, чтобы выбрать “1”, затем нажмите кнопку **▶||/ENTER**, чтобы ввести выбранное значение.

Воспроизведение композиций в случайном порядке

(перетасованное воспроизведение)

Выполните действия, описанные в пунктах 1 и 2 раздела “Выбор режимов воспроизведения” (стр. 17), и нажмите кнопку **↑** или **↓**, чтобы выбрать “SHUFFLE”, затем нажмите кнопку **▶||/ENTER**, чтобы ввести выбранное значение.

Воспроизведение всех файлов в выбранной группе в случайном порядке

(перетасованное воспроизведение группы) (только компакт-диск ATRAC/компакт-диск MP3)

Выполните действия, описанные в пунктах 1 и 2 раздела “Выбор режимов воспроизведения” (стр. 17), и нажмите кнопку **↑** или **↓**, чтобы выбрать “GROUP SHUF”, затем нажмите кнопку **▶||/ENTER**, чтобы ввести выбранное значение.

Воспроизведение любимых списков воспроизведения

(воспроизведение списков воспроизведения m3u)

(только компакт-диски MP3)

Можно воспроизводить любимые списки воспроизведения m3u.*

* “Список воспроизведения m3u” - это файл, в котором закодирован порядок воспроизведения файлов MP3. Чтобы использовать функцию списка воспроизведения, запишите файлы MP3 на диск CD-R/RW с помощью программы кодирования, поддерживающей формат m3u.

1 Выполните действия, описанные в пунктах 1 и 2 раздела “Выбор режимов воспроизведения” (стр. 17), и нажмите кнопку **↑** или **↓** чтобы выбрать “PLAY LIST”, затем нажмите кнопку **▶||/ENTER**, чтобы ввести выбранное значение.

2 Нажмите кнопку **↑** или **↓**, чтобы выбрать список воспроизведения.



PLAY LIST
>LATEST

Список воспроизведения

3 Нажмите кнопку **▶||/ENTER**.

Воспроизведение любимых композиций путем добавления закладок

(воспроизведение композиции с закладками)

Во время воспроизведения компакт-диска можно добавлять закладки в необходимые композиции и затем воспроизводить только их.

Аудио

компакт-диск: до 99 композиций на каждом компакт-диске (до 10 компакт-дисков)

Компакт-диск

ATRAC: до 999 композиций на каждом компакт-диске (до 5 компакт-дисков)

Компакт-диск

MP3: до 999 композиций на каждом компакт-диске (до 5 компакт-дисков)

Добавление закладок*

1 Во время воспроизведения композиции, в которую необходимо добавить закладку, нажмите и удерживайте ►II/ENTER до исчезновения индикации “II” и появления вместо нее мигающей индикации “II” (Закладка).

Если закладка добавлена успешно, индикация “II” будет мигать реже.

2 Нажимайте кнопку I◀◀ или ▶▶I, чтобы выбрать композицию, в которую необходимо добавить закладку, затем повторите действия, описанные в пункте 1, чтобы добавить закладки в необходимые композиции.

Воспроизведение компакт-дисков с закладками

Выполните действия, описанные в пунктах 1 и 2 раздела “Выбор режимов воспроизведения” (стр. 17), нажмите кнопку ▲ или ▼, чтобы выбрать “BOOK MARK”, а затем нажмите ►II/ENTER.

Начнется воспроизведение композиций с закладками.

Удаление закладок*

Во время воспроизведения композиции с закладкой нажмите и удерживайте кнопку ►II/ENTER, пока индикация “II” не исчезнет с дисплея.

Проверка композиций с закладками*

Во время воспроизведения композиций с закладками на дисплее появится индикация “II”.

* Выполняйте эти операции только в том случае, когда отображается Экран 1 (стр. 16).

Примечания

- Во время воспроизведения композиций с закладками они воспроизводятся в порядке номеров композиций, а не в порядке добавления закладок.
- При попытке добавления закладок в композицию на 11-м компакт-диске (или на 6-м компакт-диске при воспроизведении компакт-диска ATRAC/ компакт-диска MP3) будут стерты закладки компакт-диска, который воспроизводился первым.
- При отключении всех источников питания все хранящиеся в памяти закладки будут стерты.

Воспроизведение 10 наиболее часто воспроизводимых композиций (воспроизведение с автоматическим упорядочиванием)

В память проигрывателя автоматически заносятся до 10 наиболее часто воспроизводимых композиций компакт-диска. В этом случае воспроизведение осуществляется с 10-ой композиции и до 1-ой.

Выполните действия, описанные в пунктах 1 и 2 раздела “Выбор режимов воспроизведения” (стр. 17), нажмите кнопку ▲ или ▼, чтобы выбрать “AUTO RANKING”, затем нажмите кнопку ►II/ENTER, чтобы ввести выбранное значение.

Воспроизведение наиболее часто воспроизводимых композиций в случайной последовательности

(перетасованное воспроизведение с автоматическим упорядочиванием)

Проигрыватель воспроизводит до 32 композиций, которые были автоматически занесены в его память как наиболее часто воспроизводимые. В режиме перетасованного воспроизведения с автоматическим упорядочиванием эти композиции воспроизводятся в случайной последовательности.

Выполните действия, описанные в пунктах 1 и 2 раздела “Выбор режимов воспроизведения” (стр. 17), нажмите кнопку \uparrow или \downarrow , чтобы выбрать “RANKING SHUF”, затем нажмите кнопку \blacktriangleright /II/ENTER, чтобы ввести выбранное значение.

Примечание

В память проигрывателя заносятся композиции с 10 компакт-дисков независимо от того, меняли Вы диски или нет. Если проигрыватель запоминает композиции с 11-ого компакт-диска, то будут стерты данные, которые были внесены в память проигрывателя первыми.

Воспроизведение композиций в излюбленной последовательности

(режим PGM)

Можно запрограммировать проигрыватель на воспроизведение до 64 композиций в желаемой последовательности.

1 Когда воспроизведение остановлено, выполните действия, описанные в пунктах 1 и 2 раздела “Выбор режимов воспроизведения” (стр. 17), и нажмите кнопку \uparrow или \downarrow , чтобы выбрать “PROGRAM”, затем нажмите кнопку \blacktriangleright /II/ENTER, чтобы ввести выбранное значение.

2 Нажмите кнопку \lll или \ggg , чтобы выбрать композицию, затем нажмите кнопку DISPLAY/MENU, чтобы ввести выбранное значение.

Композиция сохранена в памяти. При воспроизведении компакт-диска ATRAC/компакт-диска MP3 можно также выбрать группу с помощью кнопок \square + или \square -.

[Аудио компакт-диск]



Номер композиции Порядковый номер

[Диск CD-TEXT]

Название композиции



Номер композиции

[Компакт-диск ATRAC/компакт-диск MP3]



Порядковый номер Имя файла

3 Повторите пункт 2, чтобы выбрать композиции в желаемой последовательности.

4 Нажмите кнопку ►II/ENTER для начала воспроизведения в режиме PGM.

Проверка программы

Во время программирования:

Прежде чем переходить к пункту 4, последовательно нажимайте кнопку DISPLAY/MENU.

Примечания

- После ввода 64-й композиции в пункте 3 на дисплее отображается номер первой выбранной композиции (аудио компакт-диск) или имя первого выбранного файла (компакт-диск ATRAC/компакт-диск MP3).
- Если выбрано 65 композиций или более, первая композиция стирается.

Поиск групп или композиций/файлов

Во время воспроизведения компакт-диска можно выполнить поиск, а затем и воспроизведение необходимой группы (только для компакт-дисков ATRAC) или композиции/файла, используя кнопку ▲ или ▼ на проигрывателе.

1 Во время воспроизведения нажимайте кнопку ▲ или ▼ до появления экрана поиска.



2 Нажмите кнопку + или -, чтобы выбрать необходимую группу, а затем нажмите кнопку ►II/ENTER.

Проигрыватель начинает воспроизведение с первого файла в выбранной группе.

Выбор необходимой композиции/файла

- 1 Выполните действия, описанные в пункте 1 выше, затем нажмите кнопку + или -, чтобы выбрать необходимую группу.
- 2 Нажмите кнопку ▲ или ▼, чтобы выбрать необходимую композицию/файл, затем нажмите кнопку ►II/ENTER. Проигрыватель начинает воспроизведение с выбранной композиции/файла.

Выход из режима поиска

Нажмите кнопку ■. Если в течение примерно 40 секунд не выполнено никаких действий, отобразится предыдущий экран.

Примечание

Если во время поиска попытаться выполнить управление проигрывателем с помощью пульта дистанционного управления, управление проигрывателем будет невозможным.

Настройка качества звучания (Параметрический эквалайзер)

Для прослушивания любимой музыки можно выполнить настройку качества звучания двумя способами:

- Выбрать предварительно установленный образец звука → “Выбор необходимого качества звучания”
- Настроить качество звука самостоятельно → “Настройка качества звучания”

Выбор необходимого качества звучания

- 1 Нажимайте кнопку DISPLAY/MENU до появления на дисплее экрана MENU.
- 2 Нажмите кнопку \uparrow или \downarrow , чтобы выбрать “SOUND”, затем нажмите кнопку \blacktriangleright /ENTER*.
 - * Для ввода выбранного параметра можно также использовать кнопки DISPLAY/MENU и \blacktriangleright /ENTER.
- 3 Нажмите кнопку \uparrow или \downarrow , чтобы выбрать необходимое качество звучания, затем нажмите кнопку \blacktriangleright /ENTER, чтобы ввести выбранное значение.

Индикация Качество звучания

SOFT	Вокал, усиление диапазона средних частот
ACTIVE	Натуральный звук, усиление диапазона низких и высоких частот
HEAVY	Мощное звучание, более мощное усиление диапазона низких и высоких частот по сравнению со звуком ACTIVE
CUSTOM	Настроенное звучание

Настройка качества звучания

Настройку качества звучания можно выполнить, регулируя громкость звука в 3 диапазонах воспроизводимых частот: “LOW” (диапазон низких частот), “MID” (диапазон средних частот) и “HIGH” (диапазон высоких частот). Для каждого диапазона частот можно выбрать волновой спектр из 3 образцов, а также можно установить 1 из 7 уровней громкости звука для выбранного образца. Настройте качество звучания, проверяя форму волны на дисплее.

- 1 Выполните действия, описанные в пунктах 1 - 3 раздела “Выбор необходимого качества звучания”, и выберите значение “CUSTOM”.

- 2 Нажимайте кнопку $\blacktriangleleft\blacktriangleleft$ или $\blacktriangleright\blacktriangleright$ и удерживайте ее нажатой в течение 2 секунд или более, чтобы выбрать диапазон частот. Индикация выбранного частотного диапазона будет мигать.



- 3 Нажмите кнопку \uparrow или \downarrow , чтобы установить громкость звука, затем нажимайте кнопку $\blacktriangleleft\blacktriangleleft$ или $\blacktriangleright\blacktriangleright$, чтобы для каждого диапазона частот выбрать одну из 3 форм волны, сохраненных в памяти проигрывателя.

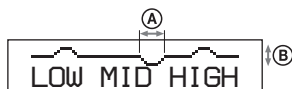

- Ⓐ: Диапазон частот
 Ⓑ: Громкость звука

- 4 Повторите действия, описанные в пунктах 2 и 3, чтобы выполнить настройку оставшихся 2 диапазонов частот.

- 5 Нажмите кнопку \blacktriangleright /ENTER, чтобы ввести выбранное значение.

Возврат к предыдущему экрану

Нажмите кнопку  – на проигрывателе.

Отмена выполненной настройки



Нажмите кнопку  на проигрывателе.

Примечания

- Если выбран параметр CUSTOM, то, возможно, при увеличении уровня громкости звук будет искажен. Это зависит от выполненной настройки звучания. Если это произойдет, уменьшите громкость.
- Можно услышать разницу в звучании между настройкой CUSTOM и другими настройками звука. Выполните регулировку громкости по своему усмотрению.

Функция G-PROTECTION

Функция G-PROTECTION предназначена для обеспечения защиты от скачков звука во время активного отдыха.

1 Когда воспроизведение остановлено, нажмите и удерживайте кнопку DISPLAY/MENU до появления на дисплее экрана MENU. Нажмите кнопку  или , чтобы выбрать "OPTION"; затем нажмите кнопку /ENTER.

2 Нажмите кнопку  или , чтобы выбрать "G-PROTECTION"; затем нажмите /ENTER, чтобы ввести выбранное значение.

3 Нажмите кнопку  или , чтобы выбрать "G-PRO 1" или "G-PRO 2"; затем нажмите /ENTER, чтобы ввести выбранное значение.

Если выбрано значение "G-PRO 2", защитные характеристики функции G-PROTECTION будут усилены по сравнению со значением "G-PRO 1". Чтобы получить высокое качество звучания компакт-диска, выберите значение "G-PRO 1".



Примечание

Скачки звука возможны при:



- непрерывных и более резких, чем было рассчитано, сотрясениях проигрывателя,
- прослушивании компакт-диска, на котором имеются грязь или царапины, или
- использовании некачественных дисков CD-R/CD-RW или использовании неисправного оригинального записывающего устройства или программного обеспечения.

Предотвращение повреждений слуха (AVLS)

Система AVLS (Automatic Volume Limiter System - автоматический ограничитель громкости) не допускает увеличения громкости сверх определенного максимального уровня, чтобы не повредить Ваш слух.

1 Нажмите и удерживайте кнопку DISPLAY/MENU до появления на дисплее экрана MENU. Нажмите кнопку  или , чтобы выбрать "OPTION"; затем нажмите кнопку /ENTER.

2 Нажмите кнопку  или , чтобы выбрать "AVLS"; затем нажмите /ENTER, чтобы ввести выбранное значение.

3 Нажмите кнопку  или , чтобы выбрать "ON"; затем нажмите /ENTER, чтобы ввести выбранное значение.

Чтобы отключить функцию AVLS

Выполните действия, описанные в пунктах с 1 по 3, установив при этом для параметра AVLS значение "OFF".

Автоматическая остановка воспроизведения (OFF TIMER)

Можно выполнить настройку проигрывателя, при которой воспроизведение будет автоматически выключаться через определенный промежуток времени (в интервале от 1 до 99 минут). При включенной функции таймера на дисплее с интервалом в 5 секунд отображается индикация “⌚”.*

* Только в том случае, когда отображается Экран 1 или 2 (стр. 16)

1 Нажмите и удерживайте кнопку **DISPLAY/MENU** до появления на дисплее экрана **MENU**. Нажмите кнопку **↑** или **↓**, чтобы выбрать “**OPTION**”, затем нажмите кнопку **▶/ENTER**.

2 Нажмите кнопку **↑** или **↓**, чтобы выбрать “**TIMER**”; затем нажмите **▶/ENTER**, чтобы ввести выбранное значение.

3 Нажмите кнопку **↑** или **↓**, чтобы выбрать “**10 min***”; затем нажмите кнопку **▶/ENTER**.

* Установка по умолчанию. При изменении настройки на дисплее появится уже заданный промежуток времени.

4 Нажмите кнопку **↑** или **↓**, чтобы выбрать необходимый промежуток времени, затем нажмите кнопку **▶/ENTER**, чтобы ввести выбранное значение.

- Увеличение/уменьшение промежутка времени на 5 минут: Нажимайте кнопку **↑** или **↓**.
 - Увеличение/уменьшение промежутка времени на 1 минуту: Нажмите кнопку **↑** или **↓** на 2 секунды или более.
-

Возврат к предыдущему экрану

Нажмите кнопку **⏪** – на проигрывателе.

Отмена настройки

Нажмите кнопку **■** на проигрывателе.

Проверка промежутка времени до остановки воспроизведения

Во время воспроизведения выполните действия, описанные в пунктах с 1 по 3.

Отмена функции OFF TIMER

Выполните действия, описанные в пунктах с 1 по 3, установив при этом для параметра OFF TIMER значение “OFF”.

Блокировка органов управления (HOLD)

Органы управления проигрывателя можно заблокировать, чтобы предохранить их от случайного нажатия.

Передвиньте переключатель HOLD в направлении, указанном стрелкой.

Когда активизирована функция HOLD, при нажатии любой кнопки будет мигать надпись “HOLD”.

Функцию HOLD можно использовать как на проигрывателе компакт-дисков, так и на пульте

дистанционного управления. Если на пульте дистанционного управления функция HOLD отключена, то проигрывателем можно будет по-прежнему управлять с помощью пульта дистанционного управления.

Разблокирование органов управления

Передвиньте переключатель HOLD в направлении, противоположном стрелке.

Отключение звукового сигнала

Вы можете отключить бипер, сигналами которого сопровождается управление проигрывателем в наушниках/головных телефонах.

- 1** Нажмите и удерживайте кнопку **DISPLAY/MENU** до появления на дисплее экрана **MENU**. Нажмите кнопку **↑** или **↓**, чтобы выбрать **“OPTION”**; затем нажмите кнопку **▶II/ENTER**.
- 2** Нажмите кнопку **↑** или **↓**, чтобы выбрать **“BEEP”**; затем нажмите **▶II/ENTER**, чтобы ввести выбранное значение.
- 3** Нажмите кнопку **↑** или **↓**, чтобы выбрать **“OFF”**; затем нажмите **▶II/ENTER**, чтобы ввести выбранное значение.

Включение звукового сигнала

Выполните действия, описанные в пунктах с 1 по 3, установив при этом для параметра **BEEP** значение **“ON”**.

Непрерывное воспроизведение композиций (SEAMLESS)

(только для компакт-дисков **ATRAC**)

Можно воспроизводить музыку, записанную непосредственно на концерте и т.д., без пауз между композициями.

- 1** Когда воспроизведение остановлено, нажмите и удерживайте кнопку **DISPLAY/MENU** до появления на дисплее экрана **MENU**. Нажмите кнопку **↑** или **↓**, чтобы выбрать **“OPTION”**; затем нажмите кнопку **▶II/ENTER**.
- 2** Нажмите кнопку **↑** или **↓**, чтобы выбрать **“SEAMLESS”**; затем нажмите **▶II/ENTER**, чтобы ввести выбранное значение.
- 3** Нажмите кнопку **↑** или **↓**, чтобы выбрать **“ON”**; затем нажмите **▶II/ENTER**, чтобы ввести выбранное значение.

Примечание

В зависимости от того, как был записан музыкальный источник, возможно, композиции не будут воспроизводиться непрерывно.

Использование обычных (сухих) батареек

Используйте только следующий тип сухих батареек для Вашего проигрывателя:

- Щелочные батарейки LR6 (размера AA)

Продолжительность работы батареек см. в разделе "Технические характеристики".

- 1 Сдвиньте рычажок OPEN, чтобы открыть крышку проигрывателя, затем откройте крышку отделения для батареек внутри проигрывателя.

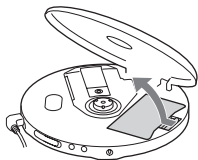

- 2 Установите две батарейки LR6 (размера AA), расположив контакты + в соответствии со схемой, имеющейся внутри отделения для батареек, и закройте крышку до щелчка.

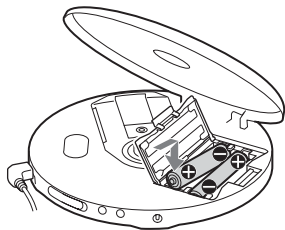

Вставляйте батарейки сначала той стороной, которая обозначена знаком ⊖ (касается обеих батареек).

Когда необходимо заменять батарейки

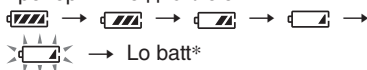

Оставшийся заряд батареек можно проверить по дисплею.



* Подаются звуковые сигналы.

Если батарейки полностью разряжены, замените их новыми.

Примечания

- Сегменты индикатора  приблизительно показывают оставшийся заряд батареек. Один сегмент не всегда означает одну четвертую заряда батареек.
- В зависимости от условий эксплуатации количество сегментов индикатора  может увеличиваться или уменьшаться.

Удаление батареек

Удалите батарейки, как показано на рисунке ниже.

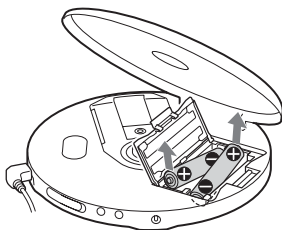

Установка на место крышки отделения для батареек

Если крышка отделения для батареек случайно выскочила при падении, неаккуратном обращении и т.д., установите ее на место, как показано на рисунке ниже.

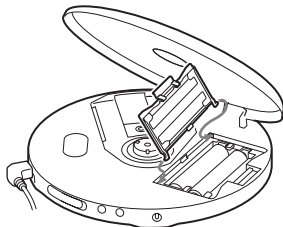

ИСТОЧНИК ПИТАНИЯ

Если проигрыватель не используется в течение длительного времени, отключите все источники питания.

Адаптер сетевого питания

- Пользуйтесь только прилагаемым адаптером сетевого питания. Если он не входит в комплект поставки проигрывателя компакт-дисков, используйте адаптер сетевого питания AC-E45HG. Другими адаптерами пользоваться не следует. Это может привести к неисправности.

Полярность штекера





- Не дотрагивайтесь до адаптера сетевого питания влажными руками.
- Подключите адаптер сетевого питания к розетке переменного тока, находящейся в легкодоступном месте. Заметив отклонения в нормальной работе адаптера сетевого питания, немедленно отсоедините его от розетки переменного тока.

Сухие батарейки

- Не бросайте батарейки в огонь.
- Не носите батарейки вместе с монетами или другими предметами из металла. При случайном одновременном соприкосновении положительного и отрицательного контактов батарейки с металлическим предметом происходит выделение тепловой энергии.
- Не устанавливайте новые батарейки вместе со старыми.
- Не устанавливайте вместе батарейки разных типов.
- Если вы не собираетесь использовать батарейки в течение длительного времени, извлеките их из аппарата.
- Если батарейки протекли, сотрите налет, который мог образоваться на стенках отделения для батареек, а затем установите новые батарейки. При попадании этого налета на кожу тщательно смойте его.

Список меню

Нажмите и удерживайте кнопку DISPLAY/MENU до появления экрана MENU, затем нажмите кнопку  или , чтобы выбрать необходимое меню.



Чтобы вернуться к предыдущему экрану, нажмите кнопку  – на проигрывателе.*1

Чтобы отменить настройку, нажмите кнопку  на проигрывателе.

Элементы, отмеченные значком , являются элементами по умолчанию.

Настройка параметров воспроизведения (стр.)	Меню 1	➔	Меню 2
Повторное воспроизведение композиций (17)	REPEAT		 OFF ON
Обычное воспроизведение	PLAY MODE		ALL
Воспроизведение всех файлов в выбранной группе (17)	PLAY MODE		GROUP*2
Воспроизведение одной композиции (18)	PLAY MODE		1
Воспроизведение композиций в случайном порядке (18)	PLAY MODE		SHUFFLE
Воспроизведение всех файлов в выбранной группе в случайном порядке (18)	PLAY MODE		GROUP SHUF*2
Воспроизведение любимых композиций путем добавления закладок (19)	PLAY MODE		BOOK MARK*3
Воспроизведение любимых списков воспроизведения (18)	PLAY MODE		PLAY LIST*4
Воспроизведение 10 наиболее часто воспроизводимых композиций (19)	PLAY MODE		AUTO RANKING
Воспроизведение наиболее часто воспроизводимых композиций в случайной последовательности (20)	PLAY MODE		RANKING SHUF
Воспроизведение композиций в излюбленной последовательности (20)	PLAY MODE		PROGRAM*5

*1 Если индикация "PGM" не отображается.

*2 Только для компакт-диска ATRAC/компакт-диска MP3

*3 Только после добавления закладок к композициям/файлам

*4 Списки воспроизведения (m3u), записанные только в формате MP3

*5 Эти настройки можно выполнить в режиме остановки воспроизведения.

Настройка звука (стр.)	Меню 1 →	Меню 2 →	Меню 3
Настройка качества звучания (22)	SOUND	● OFF SOFT ACTIVE HEAVY CUSTOM	—
Настройка различных функций (стр.)	Меню 1 →	Меню 2 →	Меню 3
Защита от скачков звука (23)	OPTION	G-PROTECTION* ¹	● G-PRO 1 G-PRO 2
Предотвращение повреждений слуха (23)	OPTION	AVLS	ON ● OFF
Автоматическая остановка воспроизведения (24)	OPTION	TIMER	10 min* ² ● OFF
Отключение звукового сигнала (25)	OPTION	BEEP	● ON OFF
Непрерывное воспроизведение композиций (25)	OPTION	SEAMLESS* ¹ , * ³	ON ● OFF

*1 Эти настройки можно выполнить в режиме остановки воспроизведения.

*2 Установка по умолчанию. При изменении настройки на дисплее появится уже заданный промежуток времени.

*3 Только для компакт-диска ATRAC

Меры предосторожности

Техника безопасности

- В случае попадания внутрь проигрывателя посторонних предметов или жидкости отключите аппарат от сети и не пользуйтесь им, пока его не проверит специалист.
- Не просовывайте никакие посторонние предметы в гнездо DC IN 4.5 V (подключение внешнего источника питания).

Проигрыватель компакт-дисков

- Содержите линзу проигрывателя в чистоте и не прикасайтесь к ней, так как это может вызвать ее повреждение и нарушение работы проигрывателя.
- Не кладите на аппарат тяжелые предметы, чтобы не повредить проигрыватель и компакт-диск.
- Не держите проигрыватель вблизи источников тепла или в местах, где возможно прямое попадание на него солнечных лучей, а также где имеются большие скопления пыли и песка; берегите его от сырости и дождя, не допускайте сильных сотрясений проигрывателя, не кладите его на неровную поверхность и не оставляйте в закрытом салоне автомобиля.
- Если проигрыватель создает помехи для приема радио - или телепередач, выключите его или увеличьте расстояние между проигрывателем и радиоприемником (телевизором).
- Диски нестандартной формы (например, в форме сердца, квадрата, звезды) нельзя воспроизводить на этом проигрывателе компакт-дисков. В противном случае это может привести к повреждению проигрывателя компакт-дисков. Не пользуйтесь такими дисками.

Обращение с компакт-дисками

- Чтобы не загрязнять диск, его следует брать за края. К поверхности диска прикасаться не рекомендуется.
- Не наклеивайте на диск бумагу или клейкую ленту.

30-RU

- Не держите компакт-диски на солнце или вблизи источников тепла (например, у воздуховодов обогревателя). Не оставляйте диски в автомобиле, припаркованном на солнечном месте.

О наушниках/головных телефонах

Помните о безопасности дорожного движения

Не пользуйтесь наушниками/головными телефонами во время вождения автомобиля, езды на велосипеде и управления любыми самоходными механизмами. Это создает опасность дорожно-транспортных происшествий и во многих местах запрещено законом. Использование наушников при повышенной громкости иногда может быть потенциально опасным и для пешеходов, особенно при переходе улиц. Поэтому следует соблюдать предельную осторожность или прекращать использование наушников в потенциально опасных ситуациях.

Берегите свой слух

Не следует чрезмерно увеличивать громкость в наушниках/головных телефонах. По мнению специалистов, долгое непрерывное прослушивание громкой музыки неблагоприятно влияет на слух. При появлении звона в ушах рекомендуем Вам уменьшить громкость или прекратить использование наушников/головных телефонов.

Не забывайте об окружающих

Старайтесь поддерживать в наушниках/головных телефонах умеренную громкость. При этом Вы сможете слышать, что происходит вокруг, и не будете беспокоить тех, кто находится рядом с Вами.

Уход за аппаратом

Чистка корпуса

Протирайте корпус мягкой тканью, слегка смоченной водой или слабым раствором моющего средства. Не следует пользоваться для этого спиртом, бензином или разбавителями.

Самостоятельное устранение неполадок

Если нижеприведенный перечень не позволит самостоятельно устранить неполадки, обратитесь к ближайшему дилеру Sony.

Признак	Причина и корректирующее действие
Громкость не увеличивается, даже при нескольких нажатиях кнопки VOL +.	→ Для параметра AVLS установлено значение "ON". Установите значение "OFF". (стр. 23)
Нет звука, или проигрыватель издает шум.	→ Надежно подключите разъемы головных телефонов/наушников. (стр. 14) → Контакты разъемов загрязнены. Разъемы головных телефонов/наушников периодически очищайте мягкой сухой тканью.
Некоторые файлы невозможно воспроизвести на проигрывателе.	→ Попытка воспроизведения файлов, имеющих формат, не поддерживаемый данным проигрывателем. (стр. 6)
Слишком короткое время воспроизведения при питании от сухих батареек.	→ Убедитесь, что используются щелочные батарейки, а не марганцевые. (стр. 26) → Установите новые щелочные батарейки LR6 (размер AA). (стр. 26)
На дисплее появляется надпись "Lo batt". Диск не воспроизводится.	→ Установите новые щелочные батарейки LR6 (размер AA). (стр. 26)
На дисплее появляется надпись "Hi dc In".	→ Используется адаптер сетевого питания, мощность которого превышает мощность адаптера, входящего в комплект поставки или рекомендованного для использования. Пользуйтесь только адаптером сетевого питания или шнуром для подключения к автомобильному аккумулятору, который указан в разделе "Дополнительные принадлежности". (стр. 33)
Диск не воспроизводится, или на дисплее появляется индикация "No disc" при установке диска в проигрыватель.	→ Диск загрязнен или поврежден. → Убедитесь, что диск установлен этикеткой вверх. (стр. 14) → Произошла конденсация влаги. → Не используйте проигрыватель в течение нескольких часов, пока влага не испарится. → Надежно закройте крышку отделения для батареек. (стр. 26) → Проверьте правильность установки батареек. (стр. 26) → Надежнее подключите адаптер сетевого питания к розетке. (стр. 14) → Через одну или более секунд после подключения адаптера сетевого питания нажмите кнопку ►II/ENTER*. → На диске CD-R/RW ничего не записано. → Неисправны диск CD-R/RW, записывающее устройство или программное обеспечение.

*Нажмите кнопку ►II на пульте дистанционного управления.

(Продолжение на следующей стр.)

Самостоятельное устранение неполадок

Признак	Причина и корректирующее действие
При нажатии любой из кнопок на дисплее начинает мигать индикация "HOLD"; а воспроизведение компакт-диска не включается.	→ Кнопки заблокированы. Установите рычажок HOLD в прежнее положение. (стр. 24)
Воспроизведение начинается с того места, где Вы остановили диск. (функция возобновления воспроизведения)	→ Включена функция возобновления воспроизведения. Чтобы начать воспроизведение с первой композиции, нажмите и удерживайте нажатой кнопку ► /ENTER* во время остановки, пока не начнется воспроизведение первой композиции, или откройте крышку проигрывателя. Или отсоедините все источники питания, затем снова установите батарейки или подключите адаптер сетевого питания. (стр. 14, 15, 26)
Слышно шуршание компакт-диска.	→ Надежно закройте крышку отделения для батареек. (стр. 26)
Во время воспроизведения компакт-диска ATRAC или компакт-диска с файлами MP3 компакт-диск не вращается, но звук воспроизводится, как обычно.	→ Конструкция данного проигрывателя позволяет остановить вращение компакт-диска ATRAC или компакт-диска с файлами MP3 во время воспроизведения для снижения потребляемой мощности. Это не является неисправностью проигрывателя.
После нажатия кнопки ► /ENTER* или закрытия крышки проигрывателя компакт-дисков на дисплее отображается индикация "NO FILE"	→ На компакт-диске отсутствуют файлы ATRAC3plus/ATRAC3/MP3. → Используется диск CD-R/RW, с которого удалены данные. → Компакт-диск загрязнен.
После закрытия крышки проигрывателя компакт-диск начинает вращаться.	→ Проигрыватель считывает информацию с компакт-диска. Это не является неисправностью проигрывателя.
Индикация на жидкокристаллическом дисплее становится нечеткой или изменяется медленно.	→ Проигрыватель используется при высокой температуре (свыше 40°C) или при низкой температуре (ниже 0°C). При комнатной температуре дисплей опять будет работать как обычно.
Проигрывателем компакт-дисков невозможно управлять соответствующим образом с помощью пульта дистанционного управления.	→ На проигрывателе компакт-дисков по ошибке нажаты кнопки.
Воспроизведение внезапно остановилось.	→ Установлен режим OFF TIMER. Установите значение "OFF".

*Нажмите кнопку ►|| на пульте дистанционного управления.

Технические характеристики

Система

Цифровая аудиосистема для компакт-дисков

Характеристики лазерного диода

Материал: GaAlAs

Длина волны: $\lambda = 770 - 800$ нм

Продолжительность излучения: непрерывное

Мощность излучения лазера: менее

44,6 мВт (Данный выходной сигнал соответствует значению, измеренному на расстоянии 200 мм от поверхности объектива на оптическом блоке звукоснимателя с апертурой 7 мм.)

Цифро-аналоговое преобразование

1-битное с кварцевой системой контроля по оси времени

Полоса частот

20 - 20 000 Гц $_{-2}^{+1}$ дБ (измерена JEITA)

Выходная мощность (при 4,5 В)

Головные телефоны (мини-стереоразъем)

Приблиз. 5 мВт + приблиз. 5 мВт при 16 Ω

(Приблиз. 1,5 мВт + приблиз. 1,5 мВт

при 16 Ω)*

*Только для моделей, поставляемых в страны Европы

Требования к источнику питания

• Две батарейки LR6 (размер AA): 1,5 В постоянного тока $\times 2$

• Адаптер сетевого питания (гнездо DC IN 4.5 V):

220 В, 50 Гц (модель для Китая)

120 В, 60 Гц (модель для Мексики)

Примерная продолжительность работы от батареек*1 (в часах)

Если проигрыватель находится на устойчивой горизонтальной поверхности.

Когда для режима SOUND выбрано значение "OFF".

Продолжительность воспроизведения зависит от того, как используется проигрыватель.

При использовании двух щелочных батареек Sony LR6 (SG) (сделанных в Японии)

G-PROTECTION "G-PRO 1" "G-PRO 2"

Аудио компакт-диски	50	45
Компакт-диск ATRAC*2	85	85
Компакт-диск MP3*3	65	65

*1 Измеренное значение по стандарту JEITA (Japan Electronics and Information Technology Industries Association)

*2 При записи со скоростью передачи 48 кбит/с

*3 При записи со скоростью передачи 128 кбит/с

Допустимая температура при эксплуатации
5°C - 35°C

Габариты (ш/в/г), не включая
выступающие части и органы управления
Приблиз. 135,8 \times 30,7 \times 135,8 мм

Масса (без принадлежностей)

Приблиз. 177 г

Патенты США и других стран по
лицензии компании Dolby Laboratories.

Конструкция и характеристики могут
изменяться без предварительного
уведомления.

Дополнительные принадлежности

Адаптер сетевого питания*	AC-E45HG
Активные акустические системы	SRS-Z1 SRS-Z30
Шнур для подключения к автомобильному аккумулятору	DCC-E345
Шнур для подключения к автомобильному аккумулятору с набором соединителей для автомобиля	DCC-E34CP
Набор соединителей для автомобиля	CPA-9C
Соединительный кабель	RK-G129 RK-G136
Наушники (кроме покупателей во Франции)	MDR-E818LP MDR-J10
Наушники (для покупателей во Франции)	MDR-E808LP

* Технические характеристики адаптеров сетевого питания отличаются в зависимости от того района, где они применяются. Перед покупкой убедитесь, что напряжение и форма сетевой вилки, которые используются в данном адаптере и в районе Вашего проживания, совпадают.

Некоторые из вышеперечисленных принадлежностей могут не поставляться Вашему дилеру. У него Вы можете получить подробную информацию о принадлежностях, имеющихся в продаже в Вашей стране/регионе.

OSTRZEŻENIE

Aby zapobiec niebezpieczeństwu pożaru lub porażenia prądem elektrycznym, nie należy narażać tego urządzenia na działanie deszczu lub wilgoci.

Nie instaluj urządzenia w przestrzeni zabudowanej, jak szafka na książki czy wbudowana półka.

Aby zabezpieczyć się przed pożarem, nie zasłaniaj otworów wentylacyjnych urządzenia gazetami, serwetkami, zasłonami itp. Nie ustawiaj na urządzeniu zapalonych świec.

Aby zabezpieczyć się przed pożarem lub porażeniem prądem elektrycznym, nie umieszczaj na urządzeniu obiektów wypełnionych cieczami, takich jak wazon.

Niektóre państwa mogą określać zasady użytkowania baterii używanych do zasilania tego wyrobu. Prosimy o stosowanie się do lokalnych przepisów obowiązujących w Państwa kraju.

PRZESTROGA

- OTWARTE URZĄDZENIE EMITUJE NIEWIDZIALNE PROMIENIOWANIE LASEROWE
- NIE NALEŻY WPATRYWAĆ SIĘ W WIĄZKĘ LASEROWĄ ANI PATRZEĆ BEZPOŚREDNIO NA PRZYRZĄDY OPTYCZNE
- OTWARTE URZĄDZENIE EMITUJE NIEWIDZIALNE PROMIENIOWANIE LASEROWE KLASY 1M
- NIE NALEŻY PATRZEĆ BEZPOŚREDNIO NA PRZYRZĄDY OPTYCZNE

Oznaczenie CE obowiązuje tylko w tych krajach, w których ma ono podstawę prawną, głównie w krajach EEA (European Economic Area – europejski obszar ekonomiczny).

Nazwy ATRAC3plus i ATRAC3 są znakami towarowymi firmy Sony Corporation.

Spis treści

Życzymy zadowolenia z użytkowania odtwarzacza ATRAC CD Walkman!

Źródła muzyki odtwarzane przy użyciu tego odtwarzacza CD	6
ATRAC3plus i ATRAC3	7
MP3	7
Struktura plików ATRAC3plus/ATRAC3 i MP3	8

Wiadomości wstępne

Sprawdzanie dostarczonego wyposażenia	10
Rozmieszczenie elementów sterujących	11

Odtwarzanie płyty CD

1. Wkładanie płyty CD do odtwarzacza	14
2. Podłączanie odtwarzacza CD	14
3. Odtwarzanie płyty CD	15

Opcje odtwarzania

Wielokrotne odtwarzanie utworów (funkcja Repeat play)	17
Odtwarzanie wszystkich plików z wybranej grupy (tryb Group play) (dotyczy tylko płyt ATRAC CD/MP3 CD)	17
Odtwarzanie pojedynczego utworu (tryb Single play)	18
Odtwarzanie utworów w kolejności losowej (tryb Shuffle play)	18
Odtwarzanie wszystkich plików z wybranej grupy w kolejności losowej (tryb Group shuffle play) (dotyczy tylko płyt CD zawierających pliki ATRAC/MP3)	18

Odtwarzanie list ulubionych utworów (tryb m3u play list play) (dotyczy tylko płyt CD zawierających pliki MP3 CD)	18
Odtwarzanie ulubionych utworów przez dodanie zakładek (tryb Bookmark track play)	19
Odtwarzanie 10 najczęściej słuchanych utworów (tryb Auto ranking play)	19
Odtwarzanie najczęściej słuchanych utworów w kolejności losowej (tryb Auto ranking shuffle play)	20
Odtwarzanie utworów w kolejności zaprogramowanej przez użytkownika (funkcja PGM play)	20
Wyszukiwanie grup lub utworów/plików	21

Dostępne funkcje

Regulacja jakości dźwięku (korektor parametryczny)	22
Funkcja G-PROTECTION	23
Ochrona słuchu (funkcja AVLS)	23
Automatyczne zatrzymywanie odtwarzania (opcja OFF TIMER)	24
Blokowanie przycisków (funkcja HOLD)	24
Wyłączenie sygnału akustycznego	25
Ciągłe odtwarzanie utworów (tryb SEAMLESS) (dotyczy tylko płyt ATRAC CD)	25

Podłączanie do źródła zasilania

Korzystanie z baterii suchych	26
Uwagi dotyczące źródła zasilania	27

Informacje dodatkowe

Lista menu	28
Środki ostrożności	30
Konserwacja	30
Rozwiązywanie problemów	31
Dane techniczne	33
Wyposażenie opcjonalne	33

PL

Życzymy zadowolenia z użytkowania odtwarzacza ATRAC CD Walkman!

Dziękujemy za dokonanie zakupu odtwarzacza D-NE301. Ten przenośny odtwarzacz płyt CD nosi nazwę „ATRAC CD Walkman”, ponieważ umożliwia słuchanie płyt „ATRAC CD”.

Istnieje możliwość łatwego tworzenia własnych płyt ATRAC CD.

Sposób korzystania z programu SonicStage

Informacje na ten temat można znaleźć w dostarczonej broszurze zatytułowanej „SonicStage”.

1

Instalacja

Zainstaluj dostarczone oprogramowanie „SonicStage”.



2

Zapisanie i wypalenie

Zapisz na swoim komputerze dane muzyczne pochodzące z płyt audio CD lub z plików muzycznych, wybierz ulubione utwory, a następnie wypal własne płyty CD.

Płyty audio CD



Pliki muzyczne*



* Pliki w formacie MP3 lub WAV

Co to jest płyta ATRAC CD?

ATRAC CD jest to płyta CD-R/RW, na której zostały nagrane dane audio skompresowane w formacie ATRAC3plus/ATRAC3. Na płycie CD-R/RW można nagrać około 30 płyt audio CD.* Można również nagrywać pliki MP3, konwertując je na format ATRAC3plus/ATRAC3.

* Gdy całkowity czas odtwarzania jednej płyty CD (albumu) jest szacowany na 60 minut, a nagrywanie odbywa się w formacie ATRAC3plus z częstotliwością 48 kb/s na płycie CD-R/RW o pojemności 700 MB.

Co to jest format ATRAC3plus/ATRAC3?

Informacje na ten temat można znaleźć na stronach 7–9 tego podręcznika.

Dane audio są konwertowane przez program SonicStage na dane w formacie ATRAC3plus/ATRAC3.

ATRAC CD



3

Słuchanie

Przy użyciu odtwarzacza ATRAC CD Walkman można słuchać własnych płyt ATRAC CD.



Odtwarzacz ten umożliwi również słuchanie płyt audio CD.

Źródła muzyki odtwarzane przy użyciu tego odtwarzacza CD

Przy użyciu tego urządzenia można odtwarzać muzykę pochodzącą z następujących 3 źródeł:

- płyty audio CD (format CDDA),
- płyty audio CD z plikami w formacie ATRAC3plus/ATRAC3 (ATRAC CD),
- płyty audio CD z plikami w formacie MP3 (MP3 CD).

Używane formaty płyt

Przy użyciu tego urządzenia można odtwarzać wyłącznie płyty nagrane w formacie ISO 9660 Level 1/2 oraz płyty z rozszerzeniem Joliet.

Informacje o płytach CD-R/RW

Ten odtwarzacz CD umożliwia odtwarzanie płyt CD-R/RW nagranych w formacie ATRAC3plus/ATRAC3, MP3 lub CDDA*, ale możliwość odtwarzania jest uzależniona od jakości płyty oraz stanu urządzenia nagrywającego.

* CDDA jest skrótem od Compact Disc Digital Audio. Format ten jest standardem nagrywania dźwięku na płytach CD.

Płyty muzyczne zakodowane z zastosowaniem technologii ochrony praw autorskich

Niniejsze urządzenie zostało zaprojektowane do odtwarzania płyt zgodnych ze standardem Compact Disc (CD). W ostatnim czasie na rynku pojawiły się wydane przez kilka firm fonograficznych dyski z nagraniami muzycznymi zakodowanymi z zastosowaniem technologii ochrony praw autorskich. Należy zwrócić uwagę na fakt, że wśród tych dysków znajdują się również takie, które nie są zgodne ze standardem CD i w związku z tym mogą nie być odtwarzane przez niniejsze urządzenie.

Uwagi

- Przy użyciu tego odtwarzacza CD nie można nagrywać muzyki na nośnikach zapisywalnych, takich jak płyty CD-R/RW.
- Płyt CD-R/RW nagranych w formacie ATRAC3plus/ATRAC3 nie można odtwarzać na komputerze.

ATRAC3plus i ATRAC3

Technologia „ATRAC3plus”, skrót od „Adaptive Transform Acoustic Coding3plus” – adaptacyjne transformacyjne kodowanie akustyczne 3plus, jest technologią kompresji sygnału audio będącą rozwinięciem formatu ATRAC3. Mimo, że format ATRAC3plus umożliwia kompresję muzyki do około 1/20 pierwotnego rozmiaru, nadal pozwala uzyskać dźwięk o wysokiej jakości. Dostępными wartościami szybkości transmisji są: 256 kb/s, 64 kb/s i 48 kb/s.

Technologia „ATRAC3”, skrót od „Adaptive Transform Acoustic Coding3”, jest technologią kompresji sygnału audio zapewniającą wysoką jakość dźwięku przy jednoczesnym wysokim współczynniku kompresji. Format ATRAC3 umożliwia kompresję muzyki do około 1/10 pierwotnego rozmiaru, co skutkuje zmniejszeniem wymaganej objętości nośnika. Dostępными wartościami szybkości transmisji są: 132 kb/s, 105 kb/s i 66 kb/s.

Dopuszczalna liczba grup i plików

- Maksymalna liczba grup: 255
- Maksymalna liczba plików: 999

Szczegółowe informacje można znaleźć w dostarczonej broszurze zatytułowanej „SonicStage”.

Uwaga dotycząca zapisywania plików na nośniku

Na płycie zawierającej pliki ATRAC3plus/ATRAC3 nie należy zapisywać plików w innych formatach (z wyjątkiem plików MP3) ani tworzyć niepotrzebnych folderów.

MP3

MP3 (MPEG-1 Audio Layer3) to standard kompresji plików audio zatwierdzony przez grupę roboczą organizacji ISO (International Organization for Standardization) o nazwie Motion Picture Experts Group, umożliwiający kompresowanie plików audio do około 1/10 rozmiaru tych plików na standardowej płycie CD.

Poniżej wymieniono główne płyty zawierające pliki w tym formacie:

- Maksymalna liczba poziomów katalogów: 8
- Stosowane znaki: A–Z, a–z, 0–9, _ (podkreślenie)

Uwagi

- Nadając nazwy plikom, należy pamiętać o konieczności dodania do nazwy pliku rozszerzenia „mp3”.
- Jeśli rozszerzenie „mp3” zostanie dodane do pliku innego typu, plik ten nie będzie prawidłowo rozpoznawany przez odtwarzacz.

(ciąg dalszy)

Dopuszczalna liczba grup i plików

- Maksymalna liczba grup: 255
- Maksymalna liczba plików: 999

Ustawienia oprogramowania do kompresji i zapisu

- Ten odtwarzacz CD może odtwarzać pliki MP3 o następujących parametrach: szybkość transmisji 16–320 kb/s i częstotliwość próbkowania 32/44,1/48 kHz. Odtwarzane mogą być również pliki w trybie VBR (Variable Bit Rate – zmienna szybkość transmisji). Aby skompresować plik źródłowy do pliku MP3, zaleca się skonfigurowanie w oprogramowaniu do kompresji następujących ustawień: „44,1 kHz”, „128 kb/s” i „Constant Bit Rate” (stała szybkość transmisji).
- Aby podczas nagrywania wykorzystać całą pojemność płyty, należy włączyć opcję „halting of writing” (zatrzymywanie zapisu).
- Aby jednorazowo zapisać cały czysty nośnik, należy ustawić opcję „Disc at Once” (cała płyta od razu).

Uwagi dotyczące zapisywania plików na nośniku

- Na płycie zawierającej pliki MP3 nie należy zapisywać plików w innych formatach (z wyjątkiem formatów MP3/ATRAC3plus/ATRAC3) ani niepotrzebnych folderów.
- Po włożeniu płyty do odtwarzacza zostaną odczytane wszystkie informacje dotyczące folderów i plików zapisanych na tej płycie. Jeśli na płycie zapisano wiele folderów, rozpoczęcie odtwarzania utworu lub następnego pliku może trwać bardzo długo.

Struktura plików ATRAC3plus/ATRAC3 i MP3

Grupy i foldery

Format ATRAC3plus/ATRAC3 ma bardzo prostą strukturę. Składa się ona z „plików” i „grup”. „Plik” jest odpowiednikiem „utworu” na płycie audio CD. „Grupa” stanowi zbiór plików i odpowiada terminowi „album”. „Grupa” nie ma struktury katalogów (nie można utworzyć nowej grupy w obrębie grupy już istniejącej).

W przypadku płyt CD zawierających pliki MP3 „plik” jest odpowiednikiem „utworu”, a „grupa” jest odpowiednikiem „albumu”. Niniejszy odtwarzacz CD rozpoznaje folder plików MP3 jako „grupę”, dzięki czemu może odtwarzać płyty CD-R/RW w taki sam sposób, w jaki odtwarza pliki ATRAC3plus/ATRAC3.

ATRAC3plus/ATRAC3/MP3 – struktura plików i kolejność odtwarzania

•ATRAC3plus/ATRAC3

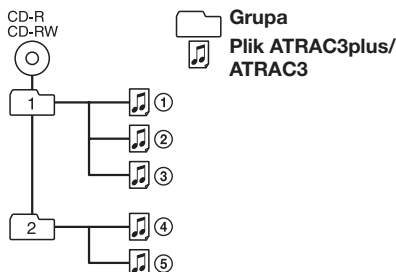

•MP3

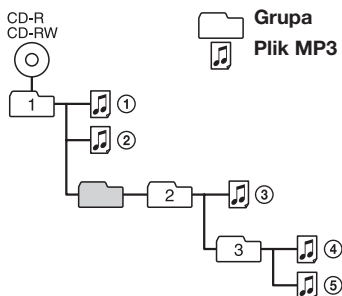

Uwagi

- Grupa, w której nie ma plików MP3, zostanie pominięta.
- Jeśli na tej samej płycie CD są nagrane pliki ATRAC3plus/ATRAC3 i MP3, w odtwarzaczu CD będą odtwarzane najpierw pliki ATRAC3plus/ATRAC3.
- W zależności od metody użytej do nagrywania plików MP3 na płycie kolejność odtwarzania może różnić się od przedstawionej powyżej.

Wiadomości wstępne

Sprawdzanie dostarczonego wyposażenia

Zasilacz sieciowy (1)

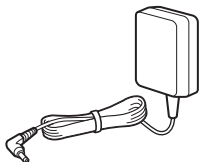

Minisluchawki (1)

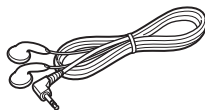

Pilot (1)

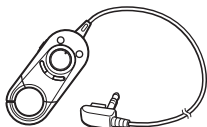

Płyta CD-ROM* (SonicStage) (1)

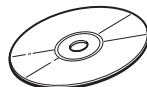

* Nie należy odtwarzać płyt CD-ROM za pomocą odtwarzacza audio CD.

Podręcznik użytkownika programu SonicStage (1)

Rozmieszczenie elementów sterujących

Odtwarzacz CD

Szczegółowe informacje można znaleźć na stronach podanych w nawiasach.

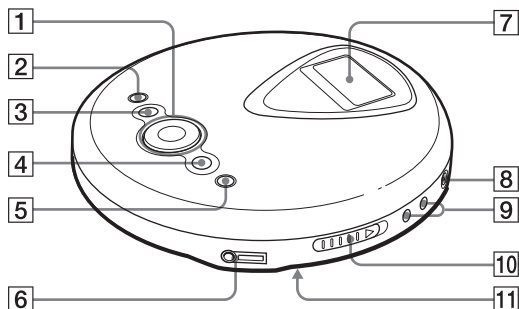

- 1** Przycisk trybu pracy (strony 14, 15, 17–25, 28)
Przycisk **▶||***/ENTER: odtwarzanie/pauza/wprowadzanie
◀◀: AMS*²/przewijanie do tyłu
▶▶: AMS/przewijanie do przodu
▲/▼: Wybór pliku, trybu odtwarzania itd.

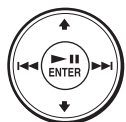

- 2** Przycisk **■** (stop) (strony 15, 21, 23, 24, 28)
3 Przycisk **📁** (grupa) – (strony 15, 20, 21, 24, 28)
4 Przycisk **📁+** (grupa) + (strony 15, 20, 21)
5 Przycisk DISPLAY/MENU (strony 16, 17, 20–25, 28)
Naciśnij, aby otworzyć menu. Można także nacisnąć w celu wprowadzenia ustawienia (alternatywa dla **▶||**/ENTER).
6 Gniazdo **📎** (słuchawki) (strona 14)

- 7** Wyświetlacz (strony 12, 16–18, 20–22, 28)
8 Gniazdo DC IN 4.5 V (gniazdo zasilania zewnętrznego) (strona 14)
9 Przyciski VOL (głośność) +*¹/– (strona 15)
10 Przełącznik OPEN (strony 14, 26)
Przesunięcie przełącznika otwiera pokrywę odtwarzacza CD.
11 Przełącznik HOLD (z tyłu) (strona 24)
Przesunięcie przełącznika zgodnie z kierunkiem strzałki powoduje zablokowanie przycisków odtwarzacza CD itp.

*¹ Na przycisku znajduje się wypukły punkt.



*² Automatic Music Sensor (automatyczny czujnik dźwięku)

(ciąg dalszy)

Wyświetlacz

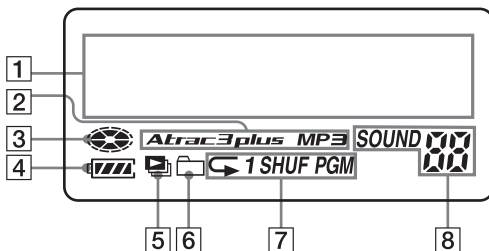
Szczegółowe informacje można znaleźć na stronach podanych w nawiasach.





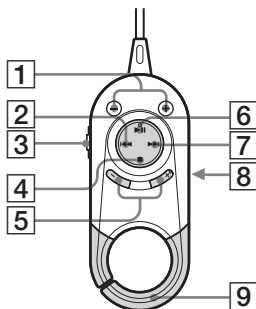

- 1** Wyświetlacz informacji tekstowych (strona 16)
Podczas odtwarzania dźwiękowej płyty CD na wyświetlaczu widoczne są w 2 wierszach: nazwa płyty, utworu itd., o ile informacje te zostały zapisane na płycie.
Podczas odtwarzania płyty CD zawierającej pliki ATRAC/MP3 na wyświetlaczu widoczne są w 2 wierszach: nazwa grupy, pliku itd., o ile informacje te zostały zapisane na płycie.
Na wyświetlaczu wyświetlane są także opcje menu.
- 2** Wskaźnik Atrac3plus/MP3
- 3** Wskaźnik płyty
Świeci, gdy trwa odtwarzanie płyty CD.
- 4** Wskaźnik baterii (strona 26)
Pokazuje w przybliżeniu stan naładowania baterii. Jeśli wskaźnik „” miga, baterie są rozładowane.
- 5** Wskaźnik listy utworów
Dotyczy tylko płyt MP3 CD
- 6** Wskaźnik grup (strony 20, 21)
Dotyczy tylko płyt ATRAC CD/MP3 CD
- 7** Wskaźnik trybu odtwarzania
Sygnalizuje różne tryby odtwarzania, jak Shuffle play i Program play.
Wskaźnik „” sygnalizuje powtarzanie odtwarzania.
- 8** Wskaźnik SOUND
Sygnalizuje wybraną w menu opcję SOUND.

Pilot

Szczegółowe informacje można znaleźć na stronach podanych w nawiasach.



- 1 Przyciski  (grupa) +/- (strona 15)
- 2 Przycisk  (AMS/przewijanie do tyłu) (strona 15)
- 3 Przełącznik HOLD (strona 24)
Przesunięcie przełącznika w kierunku wskazywanym przez strzałkę powoduje zablokowanie przycisków na pilocie.
- 4 Przycisk  (zatrzymanie) (strona 15)
- 5 Przyciski VOL (głośność) +/- (strona 15)
- 6 Przycisk  (odtwarzanie/pauza) (strona 15)
- 7 Przycisk  (AMS/przewijanie do przodu) (strona 15)
- 8 Gniazdo słuchawek (z tyłu)
- 9 Zaczep
Służy do zawieszania pilota na plecaku itd.

Uwaga

Należy korzystać wyłącznie z pilota należącego do wyposażenia urządzenia. Nie wolno korzystać z pilotów będących częścią wyposażenia innych odtwarzaczy CD.

Odtwarzanie płyty CD

1. Wkładanie płyty CD do odtwarzacza.

- 1 Przesuń suwak OPEN, aby otworzyć pokrywę odtwarzacza CD.
- 2 Umieść płytę CD na tacy i zamknij pokrywę.

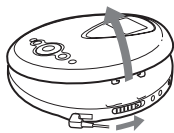

Suwak OPEN

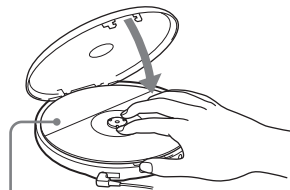

Stroną z nadrukiem skierowaną do góry

2. Podłączanie odtwarzacza CD.

Istnieje możliwość korzystania z następujących źródeł zasilania:

- Baterie alkaliczne typu LR6 (rozmiar AA) (strona 26)
- Zasilacz sieciowy

Na tej stronie pokazano, jak korzystać z odtwarzacza CD przy użyciu zasilania prądem z gniazda ściennego.

Podłącz dobrze wszystkie wtyki.

- 1 Podłącz zasilacz sieciowy.
- 2 Podłącz do odtwarzacza CD słuchawki/minisłuchawki z pilotem.

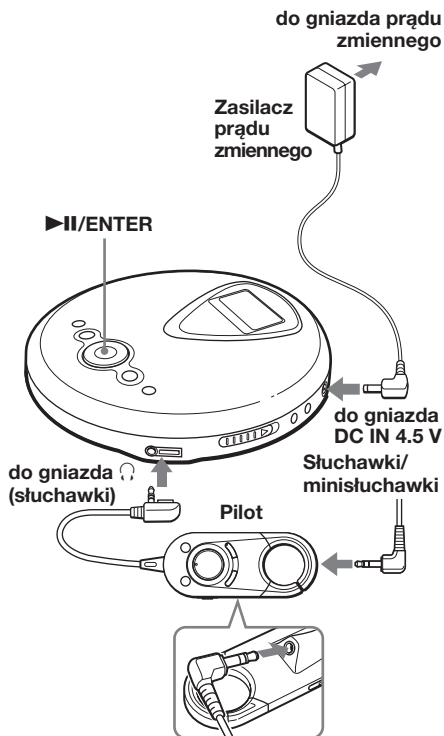

3. Odtwarzanie płyty CD.

▶II/ENTER

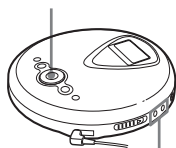

VOL + lub -

- 1 Naciśnij przycisk ▶II/ENTER.
- 2 Ustaw poziom głośności, naciskając przycisk VOL + lub -.

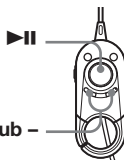

VOL + lub -

- 1 Naciśnij przycisk ▶II.
- 2 Ustaw poziom głośności, naciskając przycisk VOL + lub -.

Czynności podstawowe

Aby	Wykonaj następujące czynności
Rozpocząć odtwarzanie (od miejsca, w którym zostało zatrzymane)	Naciśnij przycisk ▶II/ENTER (przycisk ▶II na pilocie). Odtwarzanie rozpoczyna się w miejscu, w którym zostało przerwane.
Rozpocząć odtwarzanie (od pierwszego utworu)	Gdy odtwarzacz CD jest zatrzymany, naciśnij i przytrzymaj przycisk ▶II/ENTER (przycisk ▶II na pilocie), aż rozpocznie się odtwarzanie pierwszego utworu.
Wstrzymać/wznowić odtwarzanie po wstrzymaniu	Naciśnij przycisk ▶II/ENTER (przycisk ▶II na pilocie).
Zatrzymać odtwarzanie*2	Naciśnij przycisk ■.
Znaleźć początek bieżącego utworu (AMS*1)*2	Naciskaj przycisk I◀◀.
Znaleźć początki poprzednich utworów (AMS)*3	Naciśnij przycisk I◀◀.
Znaleźć początek następnego utworu (AMS)*2, *3	Naciśnij przycisk ▶▶I.
Znaleźć początki kolejnych utworów (AMS)*3	Naciskaj przycisk ▶▶I.
Przejsz szybko wstecz*2, *5	Naciśnij i przytrzymaj przycisk I◀◀.
Przejsz szybko do przodu*2, *5	Naciśnij i przytrzymaj przycisk ▶▶I.
Przejsz do kolejnych grup*4	Naciskaj przycisk □ + .
Przejsz do poprzednich grup*4	Naciskaj przycisk □ - .

*1 Automatic Music Sensor (automatyczny czujnik dźwięku)

*2 Czynności te można wykonywać podczas odtwarzania płyty oraz podczas pauzy w odtwarzaniu.

*3 Po zakończeniu odtwarzania ostatniego utworu można wrócić na początek pierwszego utworu, naciskając przycisk ▶▶I. Podobnie podczas odtwarzania pierwszego utworu można znaleźć ostatni utwór, naciskając przycisk I◀◀.

*4 Tylko podczas odtwarzania płyty CD zawierającej pliki ATRAC/MP3

*5 Czynności tych nie można wykonywać podczas odtwarzania pliku MP3 zapisanego na płycie CD-R/RW w formacie zapisu pakietowego.

(ciąg dalszy)

Odczytywanie informacji zapisanych na płycie CD

Informacje zapisane na płycie CD można wyświetlić, naciskając kilkakrotnie przycisk DISPLAY/MENU.

Podczas odtwarzania płyty CD zawierającej informacje tekstowe CD-TEXT „tytuł utworu”, „tytuł albumu”, „nazwa wykonawcy” itd. są wyświetlane w sposób podany w nawiasach zgodnie z opisem w poniższej tabeli. Podczas odtwarzania płyty ATRAC CD wyświetlane są informacje wprowadzone przy użyciu oprogramowania SonicStage. Podczas odtwarzania płyty CD zawierającej pliki MP3 ze znacznikami ID3¹ wyświetlane są informacje dotyczące tych znaczników.

Po każdym naciśnięciu przycisku DISPLAY/MENU ekran wyświetlacza zmienia się w następujący sposób:

Ekran	Płyta audio CD	Płyta ATRAC CD/MP3 CD
1	Numer utworu, czas od rozpoczęcia odtwarzania, (tytuł utworu)	Nazwa pliku, numer pliku, czas od rozpoczęcia odtwarzania
2	Numer utworu, czas pozostały do końca bieżącego utworu (tytuł utworu, nazwa wykonawcy)	Nazwa wykonawcy, informacje dotyczące sposobu kodowania* ³ , numer pliku, czas pozostały do końca bieżącego pliku
3	Liczba pozostałych utworów* ² , czas pozostały do końca płyty CD* ² (tytuł albumu, nazwa wykonawcy)	Nazwa grupy, całkowita liczba plików
4	Lista utworów	Lista nazw grup/nazw plików

*1 Znacznik ID3 jest to format zapisu dodatkowych informacji (tytułu utworu, tytułu albumu, nazwy wykonawcy itd.) w plikach MP3. Ten odtwarzacz CD jest zgodny z wersją 1.1/2.2/2.3 formatu znacznika ID3 (tylko płyty z plikami MP3).

*2 Niewyświetlane podczas odtwarzania w trybie odtwarzania jednokrotnego (Single play), losowego (Shuffle play), z zakładkami (Bookmark track play), najczęściej słuchanych utworów (Auto ranking play), losowego najczęściej słuchanych utworów (Auto ranking shuffle play) oraz w trybie PGM.

*3 Szybkość transmisji i częstotliwość próbkowania. Podczas odtwarzania pliku MP3 utworzonego w trybie VBR (ze zmienną szybkością transmisji) na wyświetlaczu zamiast wskazania szybkości transmisji wyświetlany jest napis „VBR”. Niekiedy napis „VBR” pojawia się nie na początku, lecz dopiero w trakcie odtwarzania.

Uwagi

- Na tym odtwarzaczu CD mogą być wyświetlane znaki A–Z, a–z, 0–9 i _.
- Przed rozpoczęciem odtwarzania pliku odtwarzacz CD odczytuje z płyty wszystkie informacje na temat plików i grup (lub folderów). W tym czasie wyświetlany jest komunikat „READING”. W zależności od zawartości płyty CD odczytanie danych może zająć trochę czasu.
- Jeśli grupa nie ma nazwy, na wyświetlaczu pojawi się wskaźnik „ROOT”.
- Jeśli plik nie zawiera informacji dotyczących znacznika ID3, na wyświetlaczu pojawi się wskazanie „- - - -”.

Wymowanie płyty CD

Płytę CD należy wyjąć, naciskając oś znajdującą się w środku kieszeni odtwarzacza.

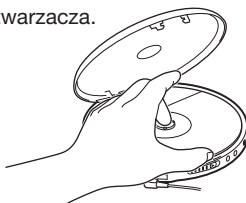

► Opcje odtwarzania

Korzystając z funkcji menu, można uruchamiać następujące opcje odtwarzania.

- Wielokrotne odtwarzanie utworów (funkcja Repeat play)
- Odtwarzanie wszystkich plików z wybranej grupy (tryb Group play)
- Odtwarzanie pojedynczego utworu (tryb Single play)
- Odtwarzanie utworów w kolejności losowej (tryb Shuffle play)
- Odtwarzanie wszystkich plików z wybranej grupy w kolejności losowej (tryb Group shuffle play)
- Odtwarzanie list ulubionych utworów (tryb m3u play list play)
- Odtwarzanie ulubionych utworów przez dodanie zakładek (tryb Bookmark track play)
- Odtwarzanie 10 najczęściej słuchanych utworów (tryb Auto ranking play)
- Odtwarzanie najczęściej słuchanych utworów w kolejności losowej (tryb Auto ranking shuffle play)
- Odtwarzanie utworów w kolejności zaprogramowanej przez użytkownika (funkcja PGM play)

Wybór opcji odtwarzania

Przejdź do menu PLAY MODE, postępując w sposób opisany poniżej, a następnie wybierz jedną z opcji odtwarzania.

- 1 Naciśnij i przytrzymaj przycisk DISPLAY/MENU, aż zostanie wyświetlony ekran MENU.

```
MENU
>REPEAT
```

- 2 Naciśnij przycisk \uparrow lub \downarrow , aby wybrać tryb „PLAY MODE”, a następnie naciśnij przycisk \blacktriangleright /ENTER*.

* Aby wprowadzić ustawienie, można użyć przycisku DISPLAY/MENU lub \blacktriangleright /ENTER.

```
MENU
>PLAY MODE
```

- 3 Naciśnij przycisk \uparrow lub \downarrow , aby wybrać odpowiednią opcję odtwarzania. Ustawieniem domyślnym jest „ALL” (zwykłe odtwarzanie).

```
PLAY MODE
>GROUP
```

Zostaną wyświetlone opcje odtwarzania.

Wielokrotne odtwarzanie utworów (funkcja Repeat play)

Istnieje możliwość powtarzania różnych opcji odtwarzania.

- 1 Naciśnij i przytrzymaj przycisk DISPLAY/MENU, aż zostanie wyświetlony ekran MENU.
- ```
MENU
>REPEAT
```
- 2 Naciśnij przycisk  $\uparrow$  lub  $\downarrow$ , aby wybrać tryb „REPEAT”, a następnie naciśnij przycisk  $\blacktriangleright$ /ENTER.
  - 3 Naciśnij przycisk  $\uparrow$  lub  $\downarrow$ , aby wybrać opcję „ON”, a następnie naciśnij przycisk  $\blacktriangleright$ /ENTER, aby wprowadzić wybrane ustawienie.

```
REPEAT
>ON
```

## Odtwarzanie wszystkich plików z wybranej grupy (tryb Group play) (dotyczy tylko płyt ATRAC CD/MP3 CD)

Wykonaj czynności z punktów 1 i 2 w części zatytułowanej „Wybór opcji odtwarzania” (na tej stronie), naciśnij przycisk  $\uparrow$  lub  $\downarrow$ , aby wybrać tryb „GROUP”, a następnie naciśnij przycisk  $\blacktriangleright$ /ENTER, aby wprowadzić wybrane ustawienie.

---

## Odtwarzanie pojedynczego utworu (tryb Single play)

---

Wykonaj czynności z punktów 1 i 2 w części zatytułowanej „Wybór opcji odtwarzania” (strona 17), naciśnij przycisk **↑** lub **↓**, aby wybrać opcję „1”, a następnie naciśnij przycisk **▶II/ENTER**, aby wprowadzić wybrane ustawienie.

---

---

## Odtwarzanie utworów w kolejności losowej (tryb Shuffle play)

---

Wykonaj czynności z punktów 1 i 2 w części zatytułowanej „Wybór opcji odtwarzania” (strona 17), naciśnij przycisk **↑** lub **↓**, aby wybrać opcję „SHUFFLE”, a następnie naciśnij przycisk **▶II/ENTER**, aby wprowadzić wybrane ustawienie.

---

---

## Odtwarzanie wszystkich plików z wybranej grupy w kolejności losowej (tryb Group shuffle play) (dotyczy tylko płyt CD zawierających pliki ATRAC/MP3)

---

Wykonaj czynności z punktów 1 i 2 w części zatytułowanej „Wybór opcji odtwarzania” (strona 17), naciśnij przycisk **↑** lub **↓**, aby wybrać opcję „GROUP SHUF”, a następnie naciśnij przycisk **▶II/ENTER**, aby wprowadzić wybrane ustawienie.

---

---

## Odtwarzanie list ulubionych utworów

(tryb m3u play list play)

(dotyczy tylko płyt CD

zawierających pliki MP3 CD)

Istnieje możliwość odtwarzania list ulubionych utworów m3u.\*

\* „Lista utworów m3u” jest to plik, w którym została zakodowana kolejność odtwarzania plików MP3. Aby korzystać z funkcji listy odtwarzania, pliki MP3 należy nagrywać na płytach CD-R/RW przy użyciu oprogramowania kodującego, które obsługuje format m3u.

---

**1** Wykonaj czynności z punktów 1 i 2 w części zatytułowanej „Wybór opcji odtwarzania” (strona 17), naciśnij przycisk **↑** lub **↓**, aby wybrać opcję „PLAY LIST”, a następnie naciśnij przycisk **▶II/ENTER**, aby wprowadzić wybrane ustawienie.

---

**2** Naciśnij przycisk **↑** lub **↓**, aby wybrać listę utworów.



PLAY LIST  
>LATEST

Lista utworów

---

**3** Naciśnij przycisk **▶II/ENTER**.

---

## Odtwarzanie ulubionych utworów przez dodanie zakładek (tryb Bookmark track play)

W trakcie odtwarzania można dodawać do wybranych utworów zakładki i odtwarzać tylko te utwory.

Płyta audio CD: maksymalnie 99 utworów na każdej płycie CD (maksymalnie 10 płyt CD)

Płyta ATRAC CD: maksymalnie 999 utworów na każdej płycie CD (maksymalnie 5 płyt CD)

Płyta MP3 CD: maksymalnie 999 utworów na każdej płycie CD (maksymalnie 5 płyt CD)

### Dodawanie zakładek\*

- Podczas odtwarzania utworu, do którego chcesz dodać zakładkę, naciśnij i przytrzymaj przycisk ►►/ENTER, aż z wyświetlacza zniknie wskaźnik „▶▶”<sup>1</sup>, a zamiast niego zaczniesz migać wskaźnik „▶▶” (Zakładka). Po pomyślnym dodaniu zakładki wskaźnik „▶▶” miga wolniej.
- Naciśnij przycisk ◀◀ lub ►►, aby wybrać utwór, do którego chcesz dodać zakładkę, a następnie powtarzaj czynność 1, aby dodać zakładki do wybranych utworów.

### Odtwarzanie utworów z zakładkami

Wykonaj czynności opisane w punktach 1 i 2 sekcji „Wybór opcji odtwarzania” (strona 17), naciśnij przycisk ▲ lub ▼, aby wybrać opcję „BOOK MARK”, a następnie naciśnij przycisk ►►/ENTER. Rozpocznie się odtwarzanie utworów z zakładkami.

### Aby usunąć zakładki\*

Podczas odtwarzania utworu zawierającego zakładkę naciśnij i przytrzymaj przycisk ►►/ENTER, aż z wyświetlacza zniknie wskaźnik „▶▶”.

### Aby sprawdzić utwory z zakładkami\*

Podczas odtwarzania utworów zawierających zakładki na wyświetlaczu pojawia się wskaźnik „▶▶”.

\* Czynności te należy wykonywać tylko wtedy, gdy wyświetlany jest Ekran 1 (strona 16).

### Uwagi

- Utwory z zakładkami są odtwarzane w kolejności ich numerów, a nie w kolejności dodawania zakładek.
- Próba dodania zakładek do jedenastej płyty CD (do szóstej płyty CD w przypadku odtwarzania płyt ATRAC CD/MP3 CD) spowoduje skasowanie zakładek z najwcześniej odtwarzanej płyty.
- Po usunięciu wszystkich źródeł zasilania wszystkie zakładki przechowywane w pamięci zostaną skasowane.

## Odtwarzanie 10 najczęściej słuchanych utworów (tryb Auto ranking play)

Odtwarzacz CD automatycznie zapamiętuje do 10 najczęściej słuchanych utworów z odtwarzanej płyty CD i odtwarza je w kolejności od 10 do pierwszego.

Wykonaj czynności z punktów 1 i 2 w części zatytułowanej „Wybór opcji odtwarzania” (strona 17), naciśnij przycisk ▲ lub ▼, aby wybrać opcję „AUTO RANKING”, a następnie naciśnij przycisk ►►/ENTER, aby wprowadzić wybrane ustawienie.

## Odtwarzanie najczęściej słuchanych utworów w kolejności losowej (tryb

Auto ranking shuffle play)

Odtwarzacz CD odtwarza do 32 utworów zapamiętanych automatycznie jako słuchane najczęściej. W trybie Auto ranking shuffle play utwory te są odtwarzane w kolejności losowej.

Wykonaj czynności z punktów 1 i 2 w części zatytułowanej „Wybór opcji odtwarzania” (strona 17), naciśnij przycisk **↑** lub **↓**, aby wybrać opcję „RANKING SHUF”, a następnie naciśnij przycisk **▶II/ENTER**, aby wprowadzić wybrane ustawienie.

### Uwaga

Odtwarzacz CD automatycznie zapamiętuje utwory, które były odtwarzane z maksymalnie 10 płyt, niezależnie od tego, czy płyty były zmieniane, czy nie. Podczas próby zapamiętania utworów odtwarzanych z 11 płyty najpierw usuwane są dane zapamiętane najwcześniej.

## Odtwarzanie utworów w kolejności zaprogramowanej przez użytkownika (funkcja PGM play)

Odtwarzacz CD można zaprogramować w taki sposób, aby odtwarzał do 64 utworów w kolejności preferowanej przez użytkownika.

**1** Po zatrzymaniu odtwarzania wykonaj czynności z punktów 1 i 2 w części zatytułowanej „Wybór opcji odtwarzania” (strona 17), naciśnij przycisk **↑** lub **↓**, aby wybrać opcję „PROGRAM”, a następnie naciśnij przycisk **▶II/ENTER**, aby wprowadzić wybrane ustawienie.

**2** Naciśnij przycisk **◀◀** lub **▶▶**, aby wybrać utwór, a następnie naciśnij przycisk **DISPLAY/MENU**, aby wprowadzić wybrane ustawienie.

Utwór zostanie zapisany w pamięci. Podczas odtwarzania płyty ATRAC/MP3 CD grupę można także wybrać przy użyciu przycisku **□ +** lub **□ -**.

[Płyta Audio CD]



Numer utworu Kolejność odtwarzania

[Płyta CD z danymi CD-TEXT]

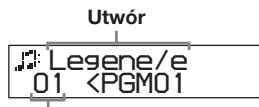

Numer utworu

[Płyta CD z plikami ATRAC/MP3]



Kolejność odtwarzania Nazwa pliku

**3** Powtarzaj czynność 2, aby ustalić preferowaną kolejność utworów.

**4** Naciśnij przycisk ►II/ENTER, aby rozpocząć odtwarzanie w trybie PGM.

## Sprawdzanie zawartości programu

### Podczas programowania:

Przed przejściem do czynności 4 naciśnij kilkakrotnie przycisk DISPLAY/MENU.

### Uwagi



- Po zakończeniu wprowadzania 64 utworu w punkcie 3 na wyświetlaczu pojawi się numer pierwszego wybranego utworu (płyta audio CD) lub nazwa pierwszego wybranego pliku (płyta ATRAC CD/MP3 CD).
- Jeśli wybrano 65 utworów lub więcej, pierwsze wprowadzone utwory zostaną skasowane.

## Wyszukiwanie grup lub utworów/plików

W trakcie odtwarzania można szybko wyszukiwać i odtworzyć żądaną grupę (tylko płyty ATRAC CD) lub utwór bądź plik, posługując się przyciskami ▲ lub ▼ na odtwarzaczu CD.



**1** Podczas odtwarzania naciskaj przycisk ▲ lub ▼, aż zostanie wyświetlony ekran wyszukiwania.



**2** Naciśnij przycisk  + lub , aby wybrać odpowiednią grupę, a następnie naciśnij przycisk ►II/ENTER.

Odtwarzacz CD rozpocznie odtwarzanie od pierwszego pliku w wybranej grupie.

## Wybór żądanego utworu/pliku

- 1** Wykonaj czynności z punktu 1 powyżej, a następnie naciśnij przycisk  + lub , aby wybrać odpowiednią grupę.
- 2** Naciśnij przycisk ▲ lub ▼, aby wybrać odpowiedni utwór/plik, a następnie naciśnij przycisk ►II/ENTER.

Odtwarzacz CD rozpocznie odtwarzanie od wybranego utworu/pliku.

## Aby wyjść z trybu wyszukiwania

Naciśnij przycisk ■. Po upływie najwyżej 40 sekund od wykonania ostatniej operacji nastąpi powrót do poprzedniego ekranu.

### Uwaga

Przy próbie obsługi odtwarzacza CD za pomocą pilota w trakcie wyszukiwania wykonanie jakiegokolwiek operacji nie będzie możliwe.

## Regulacja jakości dźwięku

### (korektor parametryczny)

Można uzyskać ulubione brzmienie dźwięku, ustawiając jego jakość w jeden z niżej opisanych sposobów:

- Wybierając zaprogramowany wzorzec dźwięku → „Wybór jakości dźwięku”
- Ustawiając jakość dźwięku samodzielnie → „Dostosowanie jakości dźwięku”

### Wybór jakości dźwięku

- 1 Naciskaj przycisk DISPLAY/MENU, aż zostanie wyświetlony ekran MENU.
- 2 Naciśnij przycisk  $\uparrow$  lub  $\downarrow$ , aby wybrać opcję „SOUND”, a następnie naciśnij przycisk  $\blacktriangleright$ /ENTER\*.
- \* Aby wprowadzić ustawienie, można zamiast przycisku  $\blacktriangleright$ /ENTER użyć przycisku DISPLAY/MENU.
- 3 Naciśnij przycisk  $\uparrow$  lub  $\downarrow$ , aby wybrać odpowiednią jakość dźwięku, a następnie naciśnij przycisk  $\blacktriangleright$ /ENTER, aby wprowadzić wybrane ustawienie.

### Wskazanie Jakość dźwięku

|        |                                                                                                    |
|--------|----------------------------------------------------------------------------------------------------|
| SOFT   | Partie wokalne, uwydatnione średnie tony                                                           |
| ACTIVE | Żywe dźwięki, uwydatnione wysokie i niskie tony                                                    |
| HEAVY  | Mocny dźwięk, silniejsze – w porównaniu z dźwiękiem ACTIVE – uwydatnienie wysokich i niskich tonów |
| CUSTOM | Dźwięk dostosowany indywidualnie                                                                   |

### Dostosowanie jakości dźwięku

Jakość dźwięku można dostosować, regulując poziom głośności w 3 zakresach częstotliwości: „LOW” (niskie tony), „MID” (średnie tony) i „HIGH” (wysokie tony). W każdym zakresie częstotliwości istnieje możliwość wyboru charakterystyki fali spośród 3 wzorców, a także 7-punktowej regulacji poziomu głośności dla wybranej charakterystyki. Kontrolując kształt charakterystyki na wyświetlaczu, można dostosować jakość dźwięku.

- 1 Wykonaj czynności 1-3 w punkcie „Wybór jakości dźwięku” i wybierz opcję „CUSTOM”.

- 2 Naciskaj przycisk  $\blacktriangleleft\blacktriangleleft$  lub  $\blacktriangleright\blacktriangleright$  przez 2 sekundy lub więcej, aby wybrać zakres częstotliwości.

Wybrana częstotliwość miga na wyświetlaczu.



- 3 Naciśnij przycisk  $\uparrow$  lub  $\downarrow$ , aby wybrać głośność dźwięku, a następnie naciśnij kilkakrotnie przycisk  $\blacktriangleleft\blacktriangleleft$  lub  $\blacktriangleright\blacktriangleright$ , aby dla każdego zakresu częstotliwości wybrać kształt charakterystyki spośród 3 kształtów zapisanych w pamięci.

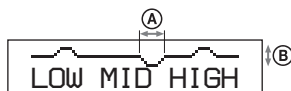

- (A): Zakres częstotliwości  
(B): Poziom głośności

- 4 Powtórz czynności 2 i 3, aby dokonać regulacji dla pozostałych 2 zakresów częstotliwości.

- 5 Naciśnij przycisk  $\blacktriangleright$ /ENTER, aby wprowadzić wybrane ustawienia.

**Aby wrócić do poprzedniego ekranu**  
Naciśnij przycisk  – na odtwarzaczu CD.



**Aby anulować dokonane ustawienie**  
Naciśnij przycisk  na odtwarzaczu CD.



#### **Uwagi**



- Po wybraniu opcji CUSTOM przy ustawionym wysokim poziomie głośności dźwięk może być zniekształcony, w zależności od dokonanych regulacji. W takim przypadku należy zmniejszyć głośność.
- Poziom głośności dla opcji CUSTOM może się różnić od poziomu głośności dla pozostałych ustawień. Poziom głośności należy dostosować do własnych upodobań.

## **Funkcja G-PROTECTION**

Funkcja G-PROTECTION zapobiega przerywanemu odtwarzaniu dźwięku podczas aktywnego korzystania z urządzenia.

**1** Gdy odtwarzanie jest zatrzymane, naciśnij i przytrzymaj przycisk **DISPLAY/MENU**, aż zostanie wyświetlony ekran **MENU**. Naciśnij przycisk  lub , aby wybrać opcję „**OPTION**”, a następnie naciśnij przycisk **▶II/ENTER**.

**2** Naciśnij przycisk  lub , aby wybrać opcję „**G-PROTECTION**”, a następnie naciśnij przycisk **▶II/ENTER**, aby wprowadzić wybrane ustawienie.

**3** Naciśnij przycisk  lub , aby wybrać wartość „**G-PRO 1**” lub „**G-PRO 2**”, a następnie naciśnij przycisk **▶II/ENTER**, aby wprowadzić wybrane ustawienie.  
Po wybraniu wartości „**G-PRO 2**” efekt działania funkcji G-PROTECTION będzie silniejszy niż po wybraniu wartości „**G-PRO 1**”. Aby korzystać z wysokiej jakości dźwięku CD, należy wybrać ustawienie „**G-PRO 1**”.



#### **Uwaga**



Dźwięk może przeskakiwać:



- jeśli odtwarzacz CD jest poddawany ciągłym wstrząsoms o sile większej niż zakładana,
  - jeśli odtwarzana płyta CD jest zabrudzona lub porysowana,
  - podczas korzystania z płyt CD-R/RW złej jakości,
- w przypadku występowania problemów z urządzeniem nagrywającym lub oprogramowaniem.

## **Ochrona słuchu (funkcja AVLS)**

System automatycznego ograniczania głośności AVLS (Automatic Volume Limiter System) ogranicza maksymalne natężenie dźwięku, chroniąc w ten sposób słuch użytkownika.

**1** Naciśnij i przytrzymaj przycisk **DISPLAY/MENU**, aż zostanie wyświetlony ekran **MENU**. Naciśnij przycisk  lub , aby wybrać opcję „**OPTION**”, a następnie naciśnij przycisk **▶II/ENTER**.

**2** Naciśnij przycisk  lub , aby wybrać opcję „**AVLS**”, a następnie naciśnij przycisk **▶II/ENTER**, aby wprowadzić wybrane ustawienie.

**3** Naciśnij przycisk  lub , aby wybrać opcję „**ON**”, a następnie naciśnij przycisk **▶II/ENTER**, aby wprowadzić wybrane ustawienie.

#### **Aby wyłączyć funkcję AVLS**

Wykonaj czynności 1–3, zmieniając ustawienie opcji AVLS na „**OFF**” (wyłączone).

---

## Automatyczne zatrzymywanie odtwarzania (opcja OFF TIMER)

W urządzeniu istnieje możliwość zaprogramowania czasu automatycznego zatrzymania odtwarzania w zakresie od 1 do 99 minut. Gdy funkcja programatora jest włączona, symbol „⏸” pojawia się w 5-sekundowych odstępach.\*

\* Tylko wtedy, gdy wyświetlany jest Ekran 1 lub 2 (strona 16)

---

**1** Naciśnij i przytrzymaj przycisk **DISPLAY/MENU**, aż zostanie wyświetlony ekran **MENU**. Naciśnij przycisk **↑** lub **↓**, aby wybrać opcję „**OPTION**”, a następnie naciśnij przycisk **▶II/ENTER**.

---

**2** Naciśnij przycisk **↑** lub **↓**, aby wybrać opcję „**TIMER**”, a następnie naciśnij przycisk **▶II/ENTER**, aby wprowadzić wybrane ustawienie.

---

**3** Naciśnij przycisk **↑** lub **↓**, aby wybrać opcję „**10 min\***” a następnie naciśnij przycisk **▶II/ENTER**.

\* Ustawienie domyślne. Jeśli to ustawienie zostało zmienione, wyświetlona zostanie aktualna wartość.

---

**4** Naciśnij przycisk **↑** lub **↓**, aby wybrać żądany czas, a następnie naciśnij przycisk **▶II/ENTER**, aby wprowadzić wybrane ustawienie.

- Aby zwiększyć/zmniejszyć ustawienie czasu w odstępach 5 minut:  
Naciskaj przycisk **↑** lub **↓**.
- Aby zwiększyć/zmniejszyć ustawienie czasu w odstępach 1 minuty:  
Naciśnij i przytrzymaj przez co najmniej 2 sekundy przycisk **↑** lub **↓**.

**Aby wrócić do poprzedniego ekranu**  
Naciśnij przycisk **⏪** – na odtwarzaczu CD.

**Aby anulować operację**  
Naciśnij przycisk **■** na odtwarzaczu CD.

**Aby sprawdzić czas pozostały do zatrzymania odtwarzania**

Podczas odtwarzania wykonaj czynności opisane w punktach 1–3.

**Aby wyłączyć funkcję OFF TIMER**

Wykonaj czynności 1–3, zmieniając ustawienie opcji OFF TIMER na „OFF” (wyłączone).

---

## Blokowanie przycisków (funkcja HOLD)

Istnieje możliwość zablokowania przycisków odtwarzacza, aby zapobiec ich przypadkowemu naciśnięciu.

---

**Przesuń przełącznik HOLD w kierunku wskazywanym przez strzałkę.**

Jeżeli przy włączonej funkcji HOLD zostanie naciśnięty jakikolwiek przycisk, zacznie migać napis „HOLD”.

Funkcji HOLD można używać zarówno na odtwarzaczu CD, jak i na pilocie. Odtwarzaczem można sterować za pomocą pilota, jeśli przełącznik HOLD pilota jest ustawiony w położeniu „Off”.

---

**Aby odblokować przyciski**

Przesuń przełącznik HOLD w kierunku przeciwnym do wskazywanego przez strzałkę.



## Wyłączenie sygnału akustycznego

Istnieje możliwość wyłączenia sygnału akustycznego, który słychać w słuchawkach/minisłuchawkach podczas korzystania z przycisków odtwarzacza.

- 1** Naciśnij i przytrzymaj przycisk **DISPLAY/MENU**, aż zostanie wyświetlony ekran **MENU**. Naciśnij przycisk **↑** lub **↓**, aby wybrać opcję „**OPTION**”, a następnie naciśnij przycisk **▶II/ENTER**.
- 2** Naciśnij przycisk **↑** lub **↓**, aby wybrać opcję „**BEEP**”, a następnie naciśnij przycisk **▶II/ENTER**, aby wprowadzić wybrane ustawienie.
- 3** Naciśnij przycisk **↑** lub **↓**, aby wybrać opcję „**OFF**”, a następnie naciśnij przycisk **▶II/ENTER**, aby wprowadzić wybrane ustawienie.

### Aby włączyć sygnał akustyczny

Wykonaj czynności 1–3, zmieniając ustawienie opcji **BEEP** na „**ON**” (włączone).

## Ciągłe odtwarzanie utworów (tryb SEAMLESS)

(dotyczy tylko płyt **ATRAC CD**)

Istnieje możliwość odtwarzania muzyki, np. koncertów, na żywo, bez przerw pomiędzy utworami.

- 1** Gdy odtwarzanie jest zatrzymane, naciśnij i przytrzymaj przycisk **DISPLAY/MENU**, aż zostanie wyświetlony ekran **MENU**. Naciśnij przycisk **↑** lub **↓**, aby wybrać opcję „**OPTION**”, a następnie naciśnij przycisk **▶II/ENTER**.
- 2** Naciśnij przycisk **↑** lub **↓**, aby wybrać opcję „**SEAMLESS**”, a następnie naciśnij przycisk **▶II/ENTER**, aby wprowadzić wybrane ustawienie.
- 3** Naciśnij przycisk **↑** lub **↓**, aby wybrać opcję „**ON**”, a następnie naciśnij przycisk **▶II/ENTER**, aby wprowadzić wybrane ustawienie.

### Uwaga

Utwory mogą nie być odtwarzane w sposób ciągły, w zależności od sposobu dokonania nagrania źródłowego.

## Korzystanie z baterii suchych

Należy stosować tylko baterie suche następującego rodzaju:

- baterie alkaliczne typu LR6 (rozmiar AA)

Informacje na temat żywotności baterii można znaleźć w części „Dane techniczne”.

- 1 Przesuń suwak OPEN, aby otworzyć pokrywę odtwarzacza CD, a następnie otwórz pokrywę komory baterii wewnątrz odtwarzacza.**

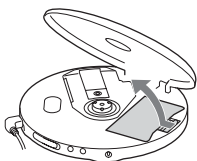

- 2 Włóż dwie baterie alkaliczne typu LR6 (rozmiar AA), dopasowując biegun ⊕ do symboli wewnątrz kieszeni, i zatrzasknij pokrywę.**

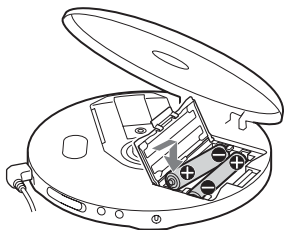

Najpierw włóż biegun ⊖  
(w przypadku obu baterii).

## Kiedy wymieniać baterie

Stan naładowania baterii można skontrolować na wyświetlaczu.

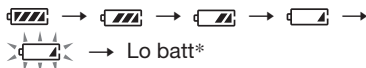

\* Wysłany jest sygnał dźwiękowy.

Jeśli baterie są rozładowane, należy je wymienić na nowe.

## Uwagi

- Części wskaźnika pokazują w przybliżeniu stopień zużycia baterii. Jedna część nie zawsze odpowiada 1/4 pojemności baterii.
- Liczba wyświetlanych części wskaźnika może się zwiększać lub zmniejszać w zależności od warunków zewnętrznych.

## Aby wyjąć baterie suche

Baterie należy wyjmować w sposób przedstawiony na poniższej ilustracji.

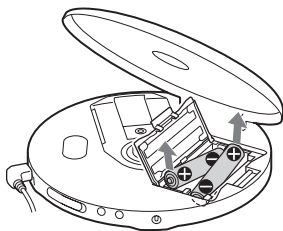

## Zamocowanie pokrywy kieszeni baterii

Jeśli pokrywa kieszeni baterii została przypadkowo odłączona wskutek upadku, działania siły zewnętrznej itp., należy ją zamocować, jak pokazano na poniższym rysunku.

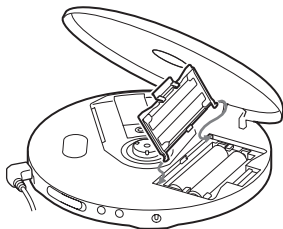

## Uwagi dotyczące źródła zasilania

Jeśli odtwarzacz nie będzie używany przez dłuższy czas, należy odłączyć wszystkie źródła zasilania.

### Uwagi dotyczące zasilacza

- Należy korzystać wyłącznie z zasilacza sieciowego należącego do wyposażenia urządzenia. Jeśli odtwarzacz CD został dostarczony bez zasilacza, należy użyć zasilacza sieciowego AC-E45HG. Nie należy korzystać z innego zasilacza prądu zmiennego. Może to spowodować nieprawidłowe działanie urządzenia.

### Biegunowość wtyku



- Należy unikać dotykania zasilacza mokrymi rękami.
- Zasilacz sieciowy należy podłączyć do łatwo dostępnego gniazda zasilania. W przypadku zauważenia jakichkolwiek nieprawidłowości w działaniu zasilacza sieciowego należy natychmiast odłączyć go od gniazda zasilania.

### Uwagi dotyczące baterii suchych

- Nie należy wrzucać baterii do ognia.
- Nie należy nosić baterii z monetami lub innymi metalowymi przedmiotami. Przypadkowe zwarcie przeciwnych biegunów metalowym przedmiotem może spowodować nagrzewanie się baterii.
- Nie należy używać jednocześnie baterii starych i nowych.
- Nie należy używać jednocześnie różnych typów baterii.
- Należy wyjąć baterie z odtwarzacza, jeśli nie będą używane przez dłuższy czas.
- Jeśli nastąpił wyciek elektrolitu z baterii, należy dokładnie wyczyścić kieszeń i włożyć nowe baterie. W przypadku kontaktu elektrolitu z ciałem należy go dokładnie zmyć.

## Lista menu

Naciśnij i przytrzymaj przycisk DISPLAY/MENU, aż zostanie wyświetlony ekran MENU, a następnie naciśnij przycisk ▲ lub ▼, aby wybrać odpowiednie menu.



**Aby wrócić do poprzedniego ekranu**, naciśnij przycisk – na odtwarzaczu CD.\*1  
**Aby anulować operację ustawiania**, naciśnij przycisk na odtwarzaczu CD.

Opcje oznaczone symbolem ● są ustawieniami domyślnymi.

| Ustawianie opcji odtwarzania (strona)                                    | Menu 1    | ➔ | Menu 2       |
|--------------------------------------------------------------------------|-----------|---|--------------|
| Wielokrotne odtwarzanie utworów (17)                                     | REPEAT    |   | ● OFF<br>ON  |
| Zwykłe odtwarzanie                                                       | PLAY MODE |   | ALL          |
| Odtwarzanie wszystkich plików z wybranej grupy (17)                      | PLAY MODE |   | GROUP*2      |
| Odtwarzanie pojedynczego utworu (18)                                     | PLAY MODE |   | 1            |
| Odtwarzanie utworów w kolejności losowej (18)                            | PLAY MODE |   | SHUFFLE      |
| Odtwarzanie wszystkich plików z wybranej grupy w kolejności losowej (18) | PLAY MODE |   | GROUP SHUF*2 |
| Odtwarzanie ulubionych utworów przez dodanie zakładek (19)               | PLAY MODE |   | BOOK MARK*3  |
| Odtwarzanie list ulubionych utworów (18)                                 | PLAY MODE |   | PLAY LIST*4  |
| Odtwarzanie 10 najczęściej słuchanych utworów (19)                       | PLAY MODE |   | AUTO RANKING |
| Odtwarzanie najczęściej słuchanych utworów w kolejności losowej (20)     | PLAY MODE |   | RANKING SHUF |
| Odtwarzanie utworów w kolejności zaprogramowanej przez użytkownika (20)  | PLAY MODE |   | PROGRAM*5    |

\*1 Gdy napis „PGM” nie jest wyświetlany.

\*2 Dotyczy tylko płyt ATRAC CD/MP3 CD

\*3 Tylko w przypadku, gdy do utworu/plików zostały dodane zakładki

\*4 Dotyczy tylko list utworów (m3u) zapisanych w formacie MP3

\*5 Wyboru tych ustawień można dokonywać, gdy odtwarzanie jest zatrzymane.

| <b>Ustawienia dźwięku (strona)</b>          | <b>Menu 1 →</b> | <b>Menu 2 →</b>                            | <b>Menu 3</b>                 |
|---------------------------------------------|-----------------|--------------------------------------------|-------------------------------|
| Regulacja jakości dźwięku (22)              | SOUND           | ● OFF<br>SOFT<br>ACTIVE<br>HEAVY<br>CUSTOM | —                             |
| <b>Ustawienia różnych funkcji (strona)</b>  | <b>Menu 1 →</b> | <b>Menu 2 →</b>                            | <b>Menu 3</b>                 |
| Ochrona przed przeskakiwaniem dźwięku (23)  | OPTION          | G-PROTECTION* <sup>1</sup>                 | ● G-PRO 1<br>G-PRO 2          |
| Ochrona słuchu (23)                         | OPTION          | AVLS                                       | ON<br>● OFF                   |
| Automatyczne zatrzymywanie odtwarzania (24) | OPTION          | TIMER                                      | 10 min* <sup>2</sup><br>● OFF |
| Wyłączenie sygnału akustycznego (25)        | OPTION          | BEEP                                       | ● ON<br>OFF                   |
| Ciągle odtwarzanie utworów (25)             | OPTION          | SEAMLESS* <sup>1,*3</sup>                  | ON<br>● OFF                   |

\*1 Wyboru tych ustawień można dokonywać, gdy odtwarzanie jest zatrzymane.

\*2 Ustawienie domyślne. Jeśli to ustawienie zostało zmienione, wyświetlona zostanie aktualna wartość.

\*3 Dotyczy tylko płyt ATRAC CD

---

## Środki ostrożności

### Związane z bezpieczeństwem

- W przypadku dostania się obcych ciał lub cieczy do wnętrza odtwarzacza CD należy odłączyć urządzenie od źródła zasilania i przed podjęciem dalszych działań zlecić sprawdzenie urządzenia wykwalifikowanemu personelowi.
- Nie należy umieszczać obcych ciał w gnieździe DC IN 4.5 V (gniazdo zasilania zewnętrznego).

### Związane z odtwarzaczem CD

- Soczewkę odtwarzacza CD należy chronić przed zanieczyszczeniem. Nie wolno jej dotykać. Dotknięcie soczewki może spowodować jej uszkodzenie, a odtwarzacz może działać nieprawidłowo.
- Nie należy umieszczać ciężkich przedmiotów na odtwarzaczu CD. Może to spowodować uszkodzenie odtwarzacza oraz płyty CD.
- Nie należy umieszczać odtwarzacza CD w pobliżu źródeł ciepła lub w miejscach narażonych na bezpośrednie działanie promieni słonecznych, o dużym stopniu zapylenia lub zapiaszczenia, wilgotnych, narażonych na deszcz, wstrząsy mechaniczne, na nierównej powierzchni lub w samochodzie z całkowicie zamkniętymi szybami.
- Jeśli odtwarzacz powoduje zakłócenia w odbiorze programów radiowych lub telewizyjnych, należy wyłączyć urządzenie lub odsunąć je od odbiornika radiowego lub telewizyjnego.
- Za pomocą tego urządzenia nie można odtwarzać płyt CD nietypowego kształtu (np. w kształcie serca, kwadratu lub gwiazdy). Próby odtwarzania takich płyt mogą spowodować uszkodzenie urządzenia. Nie należy używać tego typu płyt.

### Związane z płytami CD

- Aby nie zabrudzić płyty CD, należy ją trzymać za krawędź. Nie należy dotykać powierzchni płyty.

- Nie należy przyklejać papieru ani taśmy do płyty CD.
- Nie należy narażać płyty CD na bezpośrednie działanie promieni słonecznych lub źródeł ciepła, takich jak np. nawiew gorącego powietrza. Nie należy zostawiać odtwarzacza CD w zaparkowanym samochodzie narażonym na bezpośrednie działanie promieni słonecznych.

### Związane ze słuchawkami/ minisłuchawkami

#### Bezpieczeństwo na drodze

Nie należy używać słuchawek podczas kierowania samochodem, rowerem lub innym pojazdem mechanicznym. Może to stwarzać niebezpieczeństwo na drodze i w niektórych krajach stanowi wykroczenie. Niebezpieczne może być także słuchanie w czasie chodzenia, szczególnie przy przechodzeniu przez przejście dla pieszych. Należy zachować szczególną ostrożność lub przerwać korzystanie ze słuchawek w sytuacjach potencjalnie niebezpiecznych.

#### Ochrona słuchu

Należy unikać korzystania ze słuchawek przy wysokim poziomie głośności. Specjaliści przestrzegają przed ciągłym, głośnym i długim słuchaniem muzyki. W przypadku wystąpienia tzw. dzwonienia w uszach należy zredukować poziom głośności lub przerwać korzystanie ze słuchawek.

#### Wzgląd na otoczenie

Głośność należy utrzymywać na rozsądnym poziomie. Umożliwi to odbieranie dźwięków z zewnątrz i nie będzie uciążliwe dla otoczenia.

---

## Konserwacja

### Czyszczenie obudowy

Obudowę należy czyścić miękką szmatką zwilżoną wodą lub roztworem łagodnego detergentu. Nie należy używać alkoholu, benzyny ani rozpuszczalników.

## Rozwiązywanie problemów

Jeśli próby rozwiązania problemu według poniższych wskazówek nie dadzą pożądaných rezultatów, należy skontaktować się z najbliższym przedstawicielem firmy Sony.

| <b>Objaw</b>                                                                                                          | <b>Przyczyna i/lub środki zaradcze</b>                                                                                                                                                                                                                                                                                                                                                                                                                                                                                                                                                                                                                                                 |
|-----------------------------------------------------------------------------------------------------------------------|----------------------------------------------------------------------------------------------------------------------------------------------------------------------------------------------------------------------------------------------------------------------------------------------------------------------------------------------------------------------------------------------------------------------------------------------------------------------------------------------------------------------------------------------------------------------------------------------------------------------------------------------------------------------------------------|
| <b>Głośność nie wzrasta mimo wielokrotnego naciśnięcia przycisku VOL +.</b>                                           | → Funkcja AVLS jest włączona (ustawienie „ON”). Wyłącz tę funkcję (ustawienie „OFF”). (strona 23)                                                                                                                                                                                                                                                                                                                                                                                                                                                                                                                                                                                      |
| <b>Nie słycać ani dźwięku, ani szumów.</b>                                                                            | → Podłącz starannie wtyki słuchawek/minisłuchawek. (strona 14)<br>→ Wtyki są zabrudzone. Wtyki słuchawek/minisłuchawek należy okresowo czyścić suchą, miękką szmatką.                                                                                                                                                                                                                                                                                                                                                                                                                                                                                                                  |
| <b>Nie można odtworzyć niektórych plików.</b>                                                                         | → Nastąpiła próba odtworzenia plików zapisanych w formacie niezgodnym z tym odtwarzaczem CD. (strona 6)                                                                                                                                                                                                                                                                                                                                                                                                                                                                                                                                                                                |
| <b>Czas działania urządzenia zasilanego bateriami suchymi jest zbyt krótki.</b>                                       | → Upewnij się, że stosowane są baterie alkaliczne, a nie manganowe. (strona 26)<br>→ Wymień baterie na nowe baterie alkaliczne typu LR6 (rozmiar AA). (strona 26)                                                                                                                                                                                                                                                                                                                                                                                                                                                                                                                      |
| <b>Na wyświetlaczu pojawia się napis „Lo batt”. Płyta CD nie jest odtwarzana.</b>                                     | → Wymień baterie na nowe baterie alkaliczne typu LR6 (rozmiar AA). (strona 26)                                                                                                                                                                                                                                                                                                                                                                                                                                                                                                                                                                                                         |
| <b>Na wyświetlaczu pojawia się wskazanie „HI dc In”.</b>                                                              | → Używany jest zasilacz sieciowy o wartości znamionowej wyższej niż dostarczony lub zalecany do stosowania. Należy używać tylko dostarczonego zasilacza sieciowego lub przewodu do akumulatora samochodowego zalecanych w rozdziale „Wyposażenie opcjonalne”. (strona 33)                                                                                                                                                                                                                                                                                                                                                                                                              |
| <b>Po włożeniu płyty CD do odtwarzacza nie jest ona odtwarzana lub na wyświetlaczu widoczny jest napis „No disc”.</b> | → Płyta CD jest zabrudzona lub uszkodzona.<br>→ Sprawdź, czy płyta CD została włożona stroną z nadrukiem do góry. (strona 14)<br>→ Skropliła się para wodna. Pozostaw odtwarzacz na kilka godzin, aż wilgoć wyparuje.<br>→ Domknij pokrywę komory baterii. (strona 26)<br>→ Sprawdź, czy baterie zostały prawidłowo włożone. (strona 26)<br>→ Starannie podłącz zasilacz sieciowy do gniazda zasilania. (strona 14)<br>→ Naciśnij przycisk ►II/ENTER* dopiero po upływie co najmniej jednej sekundy od podłączenia zasilacza sieciowego.<br>→ Płyta CD-R/RW jest pusta.<br>→ Problem jest związany z jakością płyty CD-R/CD-RW, urządzeniem nagrywającym lub używanym oprogramowaniem. |

\*W przypadku pilota należy użyć przycisku ►II.

(ciąg dalszy)

## Rozwiązywanie problemów

| Objaw                                                                                                                  | Przyczyna i/lub środki zaradcze                                                                                                                                                                                                                                                                                                                                             |
|------------------------------------------------------------------------------------------------------------------------|-----------------------------------------------------------------------------------------------------------------------------------------------------------------------------------------------------------------------------------------------------------------------------------------------------------------------------------------------------------------------------|
| Po naciśnięciu przycisku na wyświetlaczu zaczyna migać napis „HOLD”, a płyta nie jest odtwarzana.                      | → Przyciski są zablokowane. Cofnij przełącznik HOLD. (strona 24)                                                                                                                                                                                                                                                                                                            |
| Odtwarzanie rozpoczyna się w miejscu, w którym zostało przerwane (funkcja wznowienia).                                 | → Działa funkcja wznowienia. Aby rozpocząć odtwarzanie od pierwszego utworu, w trybie zatrzymania naciśnij i przytrzymaj przycisk ►II/ENTER*, aż rozpocznie się odtwarzanie pierwszego utworu, lub otwórz pokrywę odtwarzacza CD. Można także odłączyć wszystkie źródła zasilania, a następnie ponownie włożyć baterie lub podłączyć zasilacz sieciowy. (strony 14, 15, 26) |
| Podczas odtwarzania płyty CD słychać szum.                                                                             | → Domknij pokrywę komory baterii. (strona 26)                                                                                                                                                                                                                                                                                                                               |
| Podczas odtwarzania płyty ATRAC CD lub MP3 CD nie obraca się, ale dźwięk jest słyszalny.                               | → Odtwarzacz jest skonstruowany w taki sposób, aby podczas odtwarzania zatrzymywał obracanie płyty ATRAC CD lub MP3 CD, co pozwala ograniczyć pobór energii elektrycznej. Odtwarzacz działa prawidłowo.                                                                                                                                                                     |
| Po naciśnięciu przycisku ►II/ENTER* lub zamknięciu pokrywy odtwarzacza CD na wyświetlaczu pojawia się napis „NO FILE”. | → Na płycie CD nie ma plików ATRAC3plus/ATRAC3/MP3.<br>→ Użyto płyty CD-R/RW, z której usunięto dane.<br>→ Płyta CD jest zabrudzona.                                                                                                                                                                                                                                        |
| Po zamknięciu pokrywy odtwarzacza płyta CD zaczyna się obracać.                                                        | → Odtwarzacz CD odczytuje informacje zapisane na płycie. Odtwarzacz działa prawidłowo.                                                                                                                                                                                                                                                                                      |
| Trudno odczytać napisy na wyświetlaczu LCD lub wyświetlanie jest spowolnione.                                          | → Odtwarzacz CD jest używany w wysokiej (powyżej 40 °C) lub niskiej temperaturze (poniżej 0 °C). W temperaturze pokojowej wyświetlacz powróci do normalnego działania.                                                                                                                                                                                                      |
| Prawidłowe sterowanie odtwarzaczem CD przy użyciu pilota jest niemożliwe.                                              | → Omyłkowo naciśnięte są przyciski odtwarzacza CD.                                                                                                                                                                                                                                                                                                                          |
| Odtwarzanie zatrzymuje się nagle.                                                                                      | → Włączona jest opcja OFF TIMER. Zmień ustawienie na „OFF”.                                                                                                                                                                                                                                                                                                                 |

\*W przypadku pilota należy użyć przycisku ►II.



## Dane techniczne

### System

Cyfrowy system dźwiękowy do odtwarzania płyt kompaktowych

### Właściwości diody laserowej

Materiał: GaAlAs

Długość fali:  $\lambda = 770\text{--}800\text{ nm}$

Czas trwania emisji: emisja ciągła

Moc wyjściowa lasera: poniżej 44,6  $\mu\text{W}$

(Wartość ta mierzona jest w odległości 200 mm od powierzchni obiektywu na bloku głowicy optycznej o rozwarości optycznej 7 mm).

### Przetwarzanie cyfrowo-analogowe

Kwarcowe, 1-bitowe sterowanie krzywą czasową

### Pasma przenoszenia

20-20 000 Hz  $^{+1}_{-2}$  dB (mierzone wg normy JEITA)

### Moc wyjściowa (dla poziomu wejściowego 4,5 V)

Słuchawki (miniwytyk stereo)

Około 5 mW + około 5 mW przy 16  $\Omega$

(Około 1,5 mW + około 1,5 mW przy

16  $\Omega$ )\*

\*Dotyczy tylko modeli europejskich

### Wymagania dotyczące zasilania

- Dwie baterie typu LR6 (rozmiar AA): 1,5 V (prąd stały)  $\times$  2
- Zasilacz sieciowy (gniazdo DC IN 4.5 V): 220 V, 50 Hz (model chiński)  
120 V, 60 Hz (model meksykański)

### Żywotność baterii\*<sup>1</sup> (w przybliżeniu w godzinach)

W przypadku korzystania z odtwarzacza CD na płaskiej i stabilnej powierzchni.

Tryb SOUND jest wyłączony (ustawienie „OFF”).

Czas pracy różni się w zależności od sposobu korzystania z urządzenia.

### Przy zastosowaniu dwóch baterii alkalicznych Sony LR6 (SG) (wyprodukowanych w Japonii)

|                        | G-PROTECTION<br>„G-PRO 1” „G-PRO 2” |    |
|------------------------|-------------------------------------|----|
| Audio CD               | 50                                  | 45 |
| ATRAC CD* <sup>2</sup> | 85                                  | 85 |
| MP3 CD* <sup>3</sup>   | 65                                  | 65 |

\*<sup>1</sup> Wartość zmierzona zgodnie z normą JEITA (Japan Electronics and Information Technology Industries Association)

\*<sup>2</sup> W przypadku nagrywania z częstotliwością próbkowania 48 kb/s

\*<sup>3</sup> W przypadku nagrywania z częstotliwością próbkowania 128 kb/s

### Temperatura pracy

5 °C–35 °C

### Wymiary (szerokość/wysokość/długość) (bez części wystających i przycisków)

Około 135,8  $\times$  30,7  $\times$  135,8 mm

### Masa (bez wyposażenia opcjonalnego)

Około 177 g

Wszystkie produkty powinny posiadać oznaczenia patentów USA i zagranicznych, na których zastosowanie firma Dolby Laboratories udzieliła licencji.

Wygląd urządzenia oraz dane techniczne mogą ulec zmianie bez wcześniejszego powiadomienia.

## Wyposażenie opcjonalne

Zasilacz prądu zmiennego\*

AC-E45HG

Aktywny zestaw głośnikowy

SRS-Z1

SRS-Z30

Przewód do akumulatora samochodowego

DCC-E345

Przewód do akumulatora i samochodowy zestaw połączeniowy

DCC-E34CP

Samochodowy zestaw połączeniowy

CPA-9C

Przewód połączeniowy

RK-G129

RK-G136

Minisłuchawki (oprócz urządzeń sprzedawanych we Francji)

MDR-E818LP

MDR-J10

Minisłuchawki (dotyczy urządzeń sprzedawanych we Francji)

MDR-E808LP

\* Dane techniczne zasilaczy sieciowych różnią się w zależności od regionu. Przed dokonaniem zakupu należy sprawdzić wartość napięcia zasilającego w sieci lokalnej i kształt wtyku.

Sprzedawca może nie oferować wszystkich wyżej wymienionych elementów wyposażenia. Aby uzyskać szczegółowe informacje dotyczące wyposażenia sprzedawanego w danym kraju/regionie, należy skontaktować się z przedstawicielem firmy Sony.





<http://www.sony.net/>

Sony Corporation Printed in China