

# ***Wireless Stereo Headphone System***

---

Mode d'emploi \_\_\_\_\_ **FR**

Bedienungsanleitung \_\_\_\_\_ **DE**

Manual de instrucciones \_\_\_\_\_ **ES**

Gebruiksaanwijzing \_\_\_\_\_ **NL**

Istruzioni per l'uso \_\_\_\_\_ **IT**

Manual de instruções \_\_\_\_\_ **PT**

***MDR-RF880RK***

# AVERTISSEMENT

**Afin d'éviter tout risque d'incendie ou d'électrocution, n'exposez pas cet appareil à la pluie ou à l'humidité.**

**Pour éviter tout risque d'incendie ou d'électrocution, ne posez pas de récipients remplis d'eau (p. ex. des vases) sur l'appareil.**

**Afin d'écartier tout risque d'électrocution, gardez le coffret fermé. Ne confiez l'entretien de l'appareil qu'à un professionnel.**

N'installez pas l'appareil dans un espace restreint, comme une bibliothèque ou un meuble encastré.



Par la présente, Sony Corp. déclare que cet appareil est conforme aux exigences essentielles et aux autres dispositions pertinentes de la directive 1999/5/CE.

Pour de plus amples informations, veuillez vous reporter à l'URL suivante :  
<http://www.compliance.sony.de/>



**Traitement des appareils électriques et électroniques en fin de vie (Applicable dans les pays de l'Union Européenne et aux autres pays européens disposant de systèmes de collecte sélective)**

Ce symbole, apposé sur le produit ou sur son emballage, indique que ce produit ne doit pas être traité avec les déchets ménagers. Il doit être remis à un point de collecte approprié pour le recyclage des équipements électriques et électroniques. En s'assurant que ce produit est bien mis au rebut de manière appropriée, vous aiderez à prévenir les conséquences négatives potentielles pour l'environnement et la santé humaine. Le recyclage des matériaux aidera à conserver les ressources naturelles. Pour toute information supplémentaire au sujet du recyclage de ce produit, vous pouvez contacter votre municipalité, votre déchetterie ou le magasin où vous avez acheté le produit.

# Félicitations !

Nous vous remercions pour l'achat de ce système de casque stéréo sans fil Sony MDR-RF880RK. Avant d'utiliser cet appareil, lisez attentivement le présent mode d'emploi et conservez-le pour toute référence ultérieure.

Cet appareil offre, entre autres, les caractéristiques suivantes :

- Système sans fil permettant d'écouter un programme en toute liberté, sans cordon.
- Son d'une grande fidélité.
- Transmetteur compact avec adaptateur secteur (fourni) permettant une recharge simplifiée des piles du casque. Il suffit de placer le casque sur le transmetteur pour recharger les piles.
- Fonction de mise sous tension et hors tension automatique permettant de mettre automatiquement le casque sous tension lorsqu'il est posé sur la tête et hors tension lorsqu'il est retiré.
- Mécanisme de serre-tête auto-ajustable qui évite à l'utilisateur d'avoir à régler la taille du serre-tête.
- Commande VOL unique permettant de régler à la fois le volume des écouteurs droit et gauche du casque.
- Le casque d'écoute peut être alimenté soit avec des piles rechargeables nickel-métal hydrure (fournies) soit avec des piles sèches (taille AAA) disponibles dans le commerce.
- Fonction vibration activant le moteur de vibration intégré lors de la détection de basses fréquences (environ 100 Hz et inférieures) dans les signaux audio.
- Fonction ambiophonique du casque SRS\* reproduisant un son ambiophonique réaliste dans le casque.

\*  est une marque de SRS Labs, Inc. SRS Headphone technologie est incorporé sous licence de SRS Labs, Inc.

# Remarques sur les performances de réception

Etant donné que le système de cet appareil utilise des signaux de très haute fréquence dans la gamme de 800 MHz, l'environnement peut avoir une influence sur la qualité de la réception. Les exemples suivants illustrent les conditions qui peuvent réduire la portée de réception ou causer des interférences sur la réception.

- Dans un bâtiment dont les murs contiennent des poutres d'acier.
- Dans une pièce contenant de nombreuses armoires en acier ou autres meubles métalliques.
- A proximité d'appareils électriques pouvant produire des champs électromagnétiques.
- Utilisation lorsque le transmetteur est posé sur un objet métallique.
- A proximité d'une route.
- Parasites ou interférences dans le voisinage dus à la présence d'émetteurs radio, par exemple dans des camions.
- Parasites ou interférences dans le voisinage dus à des systèmes de communication sans fil installés le long des routes.

# Table des matières

---

## Préparatifs

Déballage .....	4
Charge des piles rechargeables fournies .....	4
Préparation du transmetteur .....	7

---

## Utilisation du système

Ecoute d'un programme .....	9
Portée du transmetteur .....	11
Remplacement des oreillettes .....	11

---

## Informations complémentaires

Précautions .....	12
Dépannage .....	12
Spécifications .....	13

FR

## Déballage

Vérifiez que vous disposez des éléments suivants avant d'utiliser le casque :

- Casque MDR-RF880R (1)



- Transmetteur TMR-RF850R (1)

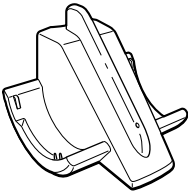

- Adaptateur secteur (1)

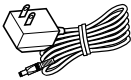

- Adaptateur de prise universel (1) (mini-prise stéréo ↔ fiche stéréo)



- Cordon de liaison (1) (fiches phono ↔ mini-fiche stéréo), 1 m



- Piles rechargeable au nickel-métal-hydrure (2)

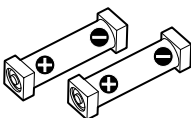

## Charge des piles rechargeables fournies

Les piles rechargeables au nickel-métal-hydrure fournies ne sont pas encore chargées lorsque vous les utilisez pour la première fois. Chargez-les avant de les utiliser. Pour charger les piles du casque, placez celui-ci sur le transmetteur.

### 1 Appuyez sur le bouton du boîtier gauche pour ouvrir le couvercle du logement des piles.

Le couvercle du logement des piles se détache.

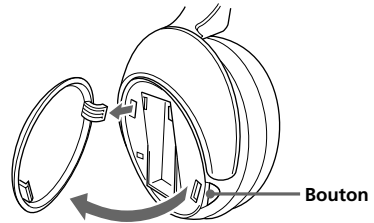

### 2 Insérez les piles au nickel-métal hydrure rechargeables fournies dans le logement des piles en faisant correspondre la borne ⊕ des piles au symbole ⊕ dans le logement.

N'utilisez pas de piles rechargeables autres que celles fournies.

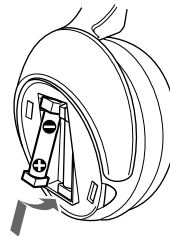

### 3 Refermez le couvercle du logement des piles.

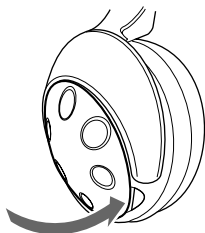

### 4 Branchez l'adaptateur secteur fourni sur le transmetteur.

Transmetteur

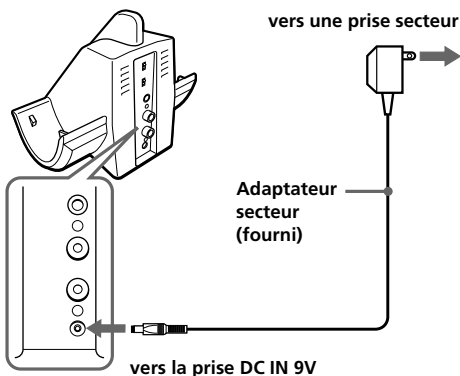

### 5 Placez le casque sur le transmetteur de manière que le point de contact du casque touche la broche de contact du transmetteur et assurez-vous que le voyant de charge s'allume en vert.

Le cycle de charge prend environ 16 heures. Une fois la charge terminée, le voyant de charge s'éteint.

Lorsque vous placez le casque sur le transmetteur, tenez-le bien droit avec les deux mains et veillez à ce que les écouteurs droit et gauche soient enfoncés sur le transmetteur, puis inclinez-les vers l'arrière comme illustré ci-dessus.

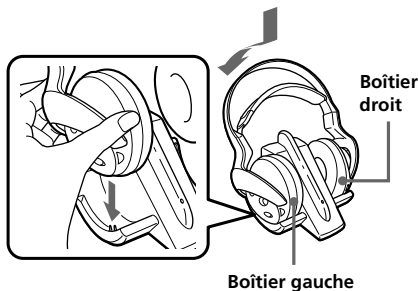

### Si le voyant ne s'allume pas en vert

Vérifiez que les boîtiers droit et gauche du casque sont placés correctement sur le transmetteur. Le voyant peut ne pas s'allumer si le point de contact du casque ne touche pas la broche de contact du transmetteur. Retirez le casque et placez-le à nouveau sur le transmetteur afin que le voyant s'allume en vert.

### Pour recharger les piles du casque après utilisation

Placez le casque sur le transmetteur après utilisation du casque. Etant donné que l'horloge intégrée détecte la fin de la charge, il n'est pas nécessaire de retirer le casque du transmetteur à la fin de la charge.

### Remarques

- Le transmetteur s'éteint automatiquement pendant la recharge des piles.
- Pour des raisons de sécurité, ce système est conçu pour recharger uniquement les piles rechargeables fournies de type BP-HP550. Les autres types de piles rechargeables ne peuvent pas être rechargés avec ce système.
- Les piles sèches ne peuvent pas être rechargées.
- N'essayez pas d'utiliser les piles rechargeables BP-HP550 fournies avec d'autres appareils. Elles sont conçues pour être utilisées exclusivement avec ce système.
- Effectuez la charge à une température ambiante de 0 °C à 40 °C (de 32 °F à 104 °F).

suite à la page suivante

## Durées de charge et d'utilisation

Durée de charge approximative	Durée d'utilisation approximative *1
1 heure	50 minutes *3
16 heures *2	10 heures *3

\*1 à 1 kHz, sortie 1 mW+1 mW lorsque le commutateur VIBRATION est réglé sur OFF

\*2 durée nécessaire à la recharge complète des piles vides

\*3 La durée indiquée ci-dessus peut varier selon la température ou les conditions d'utilisation.

## Utilisation du casque avec des piles sèches (vendues séparément)

Vous pouvez aussi utiliser des piles sèches (AAA) disponibles dans le commerce avec ce casque. Installez les piles comme décrit dans les étapes 1 à 3 de la section « Charge des piles rechargeables fournies ».

Lorsque vous utilisez des piles sèches, la fonction de recharge de piles n'est pas activée.

## Durée de vie des piles

Piles	Durée de vie approximative en heures *1
Piles alcalines Sony LR03/AM-4(N)	17 heures *2

\*1 à 1 kHz, sortie 1 mW+1 mW lorsque le commutateur VIBRATION est réglé sur OFF

\*2 La durée indiquée ci-dessus peut varier selon la température ou les conditions d'utilisation.

## Remarques sur les piles

- Ne rechargez pas une pile sèche.
- Ne mettez pas une pile sèche en contact avec des pièces de monnaie ou d'autres objets métalliques. Si le pôle positif et le pôle négatif de la pile sont mis en contact l'un avec l'autre via un objet métallique, de la chaleur peut être générée.
- Si vous prévoyez de ne pas utiliser l'appareil pendant une longue période, retirez-en les piles afin d'éviter tout dégât dû à une fuite d'électrolyte et à la corrosion.

## Vérification du niveau de charge des piles

Soulevez la bande auto-réglable et vérifiez le voyant d'alimentation situé en haut du boîtier droit. Si le témoin s'allume en rouge, les piles sont encore bonnes.

Si le voyant s'allume faiblement, clignote ou si le son est déformé ou s'il présente des parasites, rechargez les piles rechargeables ou installez des piles sèches neuves.

### Remarque

Les piles rechargeables au nickel-métal hydrure doivent être remplacées lorsque leur durée d'utilisation est inférieure à la moitié du temps prévu, même après une recharge complète. Les piles rechargeables de type BP-HP550 ne sont pas directement disponibles dans le commerce. Commandez ces piles dans le magasin où vous avez acheté cet appareil ou chez votre revendeur Sony le plus proche.

# Préparation du transmetteur

**1** Raccordez le transmetteur à un appareil audio ou vidéo.  
Sélectionnez l'un des raccordements ci-dessous en fonction du type de prise :

**A** Pour un raccordement sur une prise de casque

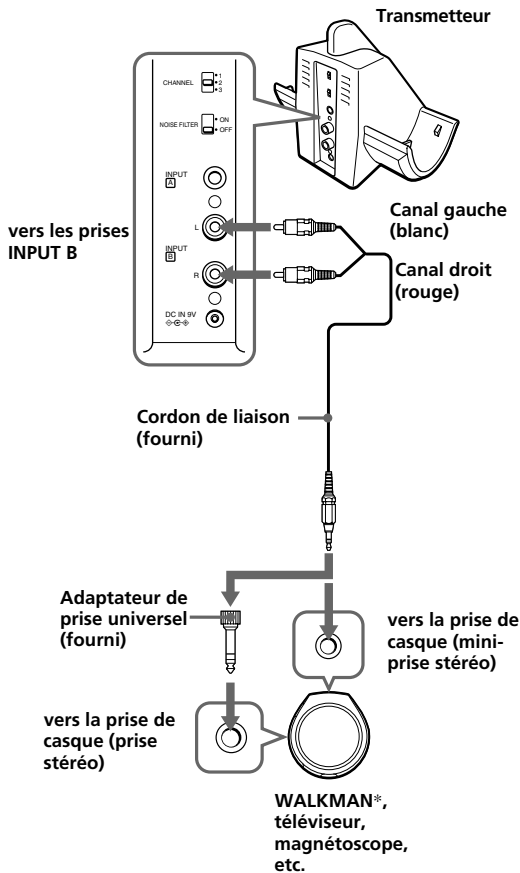

**B** Pour un raccordement vers des prises LINE OUT ou REC OUT

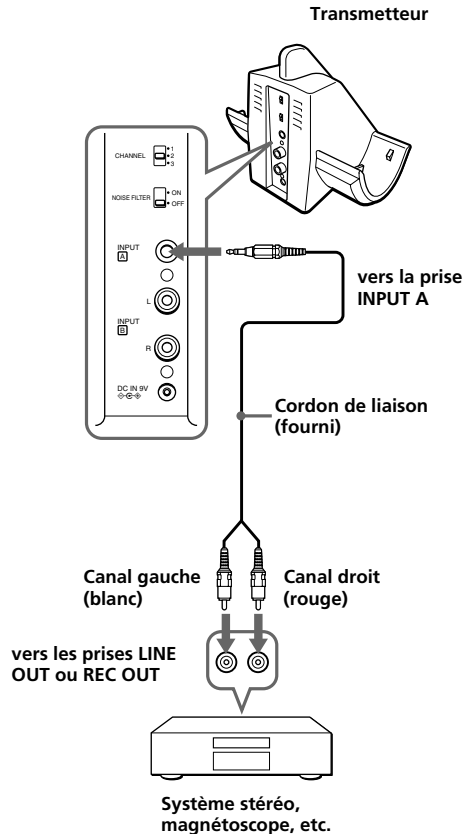

\* WALKMAN est une marque déposée de Sony Corporation, qui désigne les produits utilisés avec un casque d'écoute stéréo.

© Pour un raccordement sur un téléviseur, etc.

Si vous constatez l'apparition de parasites lorsque le transmetteur est raccordé à votre téléviseur ou magnétoscope, réglez le commutateur NOISE FILTER sur ON.

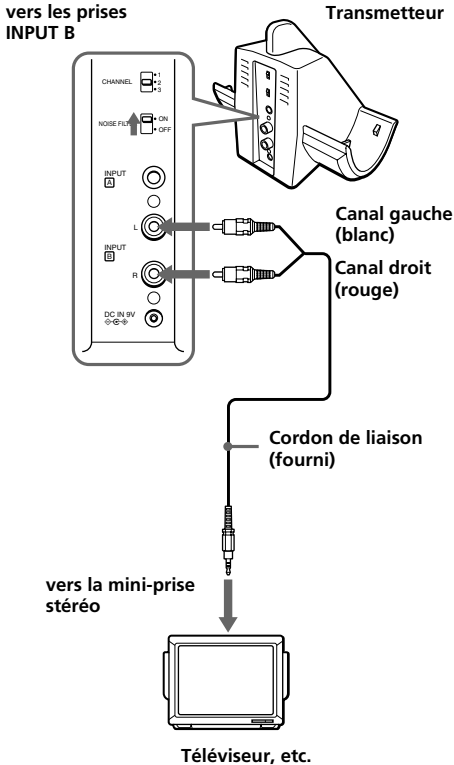

#### Remarques

- Si vous raccordez le transmetteur sur une prise LINE OUT ou REC OUT d'un lecteur audio tel qu'un lecteur MD ou CD, ne réglez pas le commutateur NOISE FILTER sur ON. Cela limiterait le volume.
- Le commutateur NOISE FILTER n'est actif que dans le cas des raccordements indiqués dans les diagrammes ④ à la page 7 et dans le diagramme ⑤. Dans le raccordement du diagramme ⑥, le commutateur n'a aucun effet.
- Lorsque le transmetteur est placé sur ou à proximité d'un téléviseur, il peut capter des parasites. Dans ce cas, éloignez le transmetteur du téléviseur.

## 2 Branchez l'adaptateur secteur fourni sur le transmetteur.

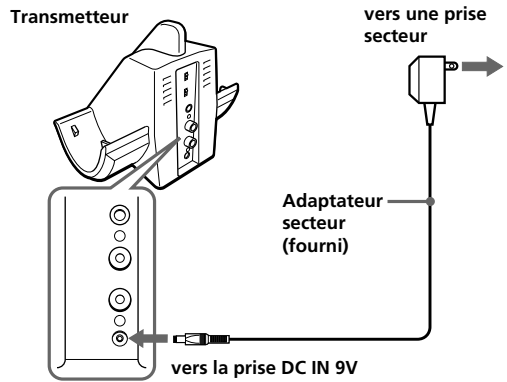

#### Remarques

- Ne raccordez pas l'appareil simultanément aux prises INPUT A et INPUT B. Si vous raccordez deux appareils audio et vidéo simultanément à ces prises, les deux signaux audio peuvent être mélangés au niveau de la sortie.
- Utilisez uniquement l'adaptateur secteur fourni. N'utilisez aucun autre adaptateur secteur.



Polarité de la fiche

- Si l'appareil raccordé dispose de la fonction AVLS (Automatic Volume Limiter System = limiteur automatique de niveau), désactivez cette fonction lorsque vous utilisez le transmetteur. Sinon, vous devrez augmenter le volume du casque, ce qui peut provoquer des parasites.
- Lorsque vous raccordez directement le cordon de liaison sur une prise d'écouteur (mini-prise mono), le signal audio peut ne pas être émis par le canal droit. Dans ce cas, utilisez l'adaptateur de fiche PC-236MS vendu séparément (mini-prise stéréo ↔ mini-fiche mono) entre le cordon de liaison et la prise d'écouteur.



## Ecoute d'un programme

### Avant l'écoute

Réduisez d'abord le volume, pour éviter d'endommager votre ouïe.

### 1 Allumez l'appareil audio ou vidéo raccordé au transmetteur.

Si le transmetteur est raccordé à la prise de casque, augmentez le volume de l'appareil audio source en prenant soin de ne pas l'augmenter à un volume qui provoquerait la distorsion du signal audio.

### 2 Retirez le casque du transmetteur.

Le voyant d'alimentation du transmetteur s'allume en rouge.

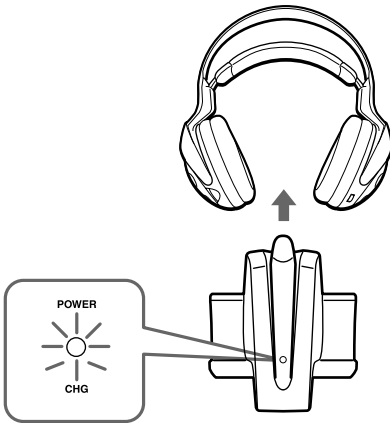

### 3 Sélectionnez la fréquence de transmission à l'aide du commutateur de sélection CHANNEL.

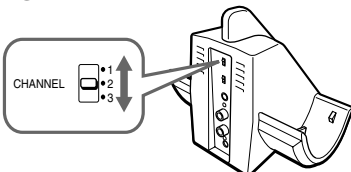

### 4 Placez le casque sur votre tête.

Le voyant d'alimentation en haut du boîtier droit est allumé en rouge. Placez le boîtier droit (R) sur votre oreille droite et le boîtier gauche (L) sur votre oreille gauche. Placez le casque à la verticale sur votre tête afin que la fonction de mise sous tension automatique soit activée correctement.



### 5 Réglez le volume à un niveau modéré à l'aide de la commande VOL.

Appuyez brièvement sur la touche TUNE pour un réglage automatique de la réception du casque. Si vous ne recevez pas un signal audio clair, appuyez à nouveau sur cette touche.

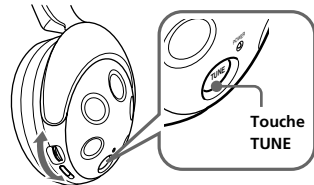

#### Commande VOL

Reprenez les étapes 3 et 5 jusqu'à ce que la qualité de réception s'améliore.

## Emission de signaux RF par le transmetteur

Le transmetteur commence automatiquement à transmettre des signaux RF lorsqu'il détecte les signaux audio émis par l'appareil raccordé. S'il ne détecte pas de signal audio pendant plus d'environ quatre minutes, le transmetteur cesse d'émettre des signaux RF et le voyant d'alimentation s'éteint.

Lorsque le transmetteur capte à nouveau un signal audio, il recommence à émettre des signaux RF et le voyant d'alimentation s'allume de nouveau en rouge.

Si le signal audio est très faible, le transmetteur n'émet pas de signal RF. Si le transmetteur est raccordé à une prise de casque, assurez-vous que le volume de l'appareil raccordé est réglé sur 5, 6 ou plus.

Le début du son émis dans le casque peut ne pas être audible tant qu'un signal audio n'a pas été détecté et que le transmetteur n'a pas commencé à émettre des signaux RF.

## Lorsque vous l'enlevez, le casque se met automatiquement hors tension

### — Fonction Mise sous tension/hors tension automatique

Ne tirez pas sur la bande auto-réglable lorsque vous n'utilisez pas le casque afin de ne pas décharger les piles.



### Remarques

- Si vous entendez un sifflement, rapprochez-vous du transmetteur.
- Vous risquez d'entendre des parasites si vous débranchez l'adaptateur secteur du transmetteur avant de retirer le casque.

## Utilisation de la fonction vibration

Réglez le commutateur VIBRATION sur ON et réglez le niveau de vibration à l'aide du volume de vibrations. Vous pouvez bénéficier de sons graves puissants lorsque vous écoutez des films ou des jeux avec le casque.

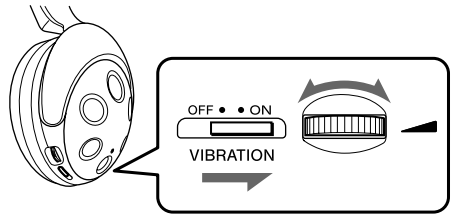

## Utilisation de la fonction ambiophonique SRS

Réglez le commutateur (●) sur ON pour reproduire un champ sonore ambiophonique large dans le casque.

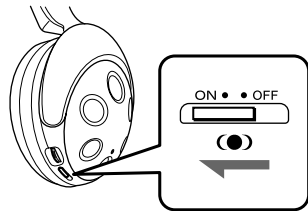

## Portée du transmetteur

La portée optimale sans interférence est d'environ 100 m (328.1 ft.). Cependant, la distance peut varier en fonction de l'environnement. En cas de parasites à la distance mentionnée ci-dessus, réduisez la distance entre le transmetteur et le casque ou sélectionnez un autre canal.

### Remarques

- Lorsque vous utilisez le casque dans la portée du transmetteur, le casque peut être placé à n'importe quelle position par rapport au transmetteur.
- Même dans la zone de réception des signaux, il existe des endroits (point mort) où le signal RF ne peut pas être capté. Cette caractéristique est inhérente aux signaux RF et n'indique pas un mauvais fonctionnement. En déplaçant légèrement le transmetteur, vous pouvez déplacer le point mort.

## Remplacement des oreillettes

Les oreillettes peuvent être remplacées. Si les oreillettes deviennent sales ou si elles sont usées, remplacez-les tel qu'indiqué dans l'illustration ci-dessous.

Les oreillettes ne sont pas disponibles dans le commerce. Commandez des oreillettes de rechange dans le magasin où vous avez acheté cet appareil ou chez votre revendeur Sony le plus proche.

- 1 Retirez l'oreillette usagée en la tirant de la rainure du boîtier.**

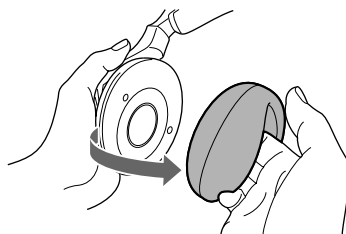

- 2 Placez la nouvelle oreillette sur le transducteur et insérez le bord de l'oreillette dans la rainure, comme dans l'illustration.**

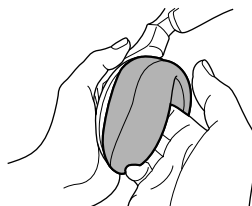

Assurez-vous que toute la bordure de l'oreillette est bien insérée dans la rainure.

## Précautions

- Si vous prévoyez de ne pas utiliser le transmetteur pendant une longue période, débranchez l'adaptateur CA de la prise murale en tirant sur la fiche et retirez les piles pour éviter les dommages dus à une fuite d'électrolyte et à la corrosion pouvant en résulter.
- Ne laissez pas le système de casque stéréo sans fil dans un endroit soumis à la lumière directe du soleil, à la chaleur ou à l'humidité (il est recommandé d'utiliser le casque à une température comprise entre 5 °C et 35 °C (entre 41°F et 95°F).)
- Ne faites pas tomber le transmetteur ni le casque, ne les cognez pas et ne les soumettez pas à des chocs violents de quelque nature que ce soit. Ceci pourrait endommager le produit.

### Remarques sur le casque

#### Prévention des troubles de l'ouïe

Évitez d'utiliser le casque à un volume élevé. Les spécialistes de l'ouïe déconseillent une utilisation prolongée à volume trop élevé. Si vous percevez un sifflement dans les oreilles, réduisez le volume ou cessez d'utiliser le casque.

#### Respect des autres

Régalez le volume à un niveau modéré. Cela vous permet d'entendre les bruits externes tout en gênant pas les personnes qui vous entourent.

En cas de questions ou de problèmes concernant le fonctionnement de ce système qui ne sont pas abordés dans ce mode d'emploi, consultez votre revendeur Sony le plus proche.

Apportez le casque et le transmetteur lorsque vous vous rendez chez votre revendeur Sony pour des réparations.

## Dépannage

Problème	Remède
----------	--------

Aucun son/ Son étouffé	<p>Mettez le transmetteur puis le casque sous tension.</p> <p>Vérifiez le branchement de l'appareil audio ou vidéo et de l'adaptateur secteur.</p> <p>Vérifiez que l'appareil audio ou vidéo raccordé au transmetteur est mis sous tension.</p> <p>Si le transmetteur est raccordé à la prise du casque, augmentez le volume de l'appareil audio ou vidéo raccordé au transmetteur.</p> <p>Modifiez la fréquence de transmission à l'aide du sélecteur CHANNEL sur le transmetteur, puis appuyez de nouveau sur la touche TUNE.</p> <p>La fonction silence est activée. Utilisez le casque près du transmetteur.</p> <p>Le voyant d'alimentation du casque faiblit, clignote ou s'éteint.</p> <ul style="list-style-type: none"><li>• Chargez les piles rechargeables si les piles du casque sont faibles ou remplacez les piles sèches par des neuves. Si le voyant d'alimentation reste éteint après avoir rechargé les piles, apportez votre casque chez un revendeur Sony.</li></ul>
	<p>Si vous raccordez le transmetteur sur la prise LINE OUT ou REC OUT d'un lecteur audio, assurez-vous que le commutateur NOISE FILTER est réglé sur OFF.</p> <p>Assurez-vous que le commutateur NOISE FILTER est réglé sur ON ou OFF (si le commutateur reste coincé entre ON et OFF, le son est coupé).</p>
Distorsion	<p>Si le transmetteur est raccordé à la prise du casque, baissez le volume de l'appareil audio ou vidéo raccordé au transmetteur.</p> <p>Changez de fréquence de transmission à l'aide du sélecteur CHANNEL sur le transmetteur.</p>

## Problème Remède

**Distorsion** Le voyant d'alimentation du casque faiblit, clignote ou s'éteint.

- Chargez les piles rechargeables si les piles du casque sont faibles ou remplacez les piles sèches par des neuves. Si le voyant d'alimentation reste éteint après avoir rechargé les piles, apportez votre casque chez un revendeur Sony.

Si vous raccordez le transmetteur sur la prise LINE OUT ou REC OUT d'un lecteur audio, assurez-vous que le commutateur NOISE FILTER est réglé sur OFF.

**Bruits de fond importants** Si le commutateur de vibration est réglé sur ON, vous risquez d'entendre des bruits de vibration. Ceci est normal.

Rapprochez-vous du transmetteur. Plus vous vous éloignez du transmetteur, plus vous risquez d'entendre des parasites.

Si le transmetteur est raccordé à la prise du casque, augmentez le volume de l'appareil audio ou vidéo raccordé au transmetteur.

Modifiez la fréquence de transmission à l'aide du sélecteur CHANNEL sur le transmetteur, puis appuyez de nouveau sur la touche TUNE.

Le voyant d'alimentation du casque faiblit, clignote ou s'éteint.

- Chargez les piles rechargeables si les piles du casque sont faibles ou remplacez les piles sèches par des neuves. Si le voyant d'alimentation reste éteint après avoir rechargé les piles, apportez votre casque chez un revendeur Sony.

Si vous raccordez le transmetteur sur la prise LINE OUT ou REC OUT d'un lecteur audio, assurez-vous que le commutateur NOISE FILTER est réglé sur OFF.

**Impossible de recharger les piles** Vérifiez si le voyant de charge est vert. Sinon, positionnez le casque correctement sur le transmetteur de manière à ce que le voyant de charge soit vert.

Des piles sèches sont insérées.

- Insérez les piles rechargeables nickel-métal hydrure fournies.

Des piles rechargeables autres que celles fournies sont insérées.

- Insérez les piles rechargeables nickel-métal hydrure fournies.

## Spécifications

### Généralités

Fréquence porteuse

863,5 – 864,5 MHz

Canaux CHANNEL (canal)

1, 2 et 3

Modulation FM stéréo

Réponse en fréquence

18 – 22 000 Hz

### Transmetteur TMR-RF850R

Alimentation 9 V CC : adaptateur secteur fourni

Entrée audio prises phono/mini-prise stéréo

Dimensions Env. 133 × 124 × 136 mm  
(5 1/4 × 5 × 5 3/8 po.) (l/h/p)

Poids Environ 195 g (7 on.)

### Casques MDR-RF880R

Alimentation Piles rechargeables au nickel-métal-hydrure BP-HP550 fournies ou piles sèches (AAA) disponibles dans le commerce

Poids Environ 285 g (11 on.) piles comprises

### Accessoires fournis

Adaptateur secteur (1)

Cordon de liaison (environ 1 m, mini-fiche stéréo × 1 ↔ fiche phono × 2) (1)

Piles rechargeable au nickel-métal-hydrure BP-HP550 (550 mAh) (2)

Adaptateur de prise universel (mini-prise stéréo ↔ fiche stéréo) (1)

Mode d'emploi (1)

### Accessoires en option

- Si le son n'est pas émis via le canal droit lorsque le cordon de liaison fourni est raccordé à la prise d'écouteur.

Adaptateur de fiche PC-236MS (mini-prise stéréo ↔ mini-fiche mono)

- Si vous avez perdu l'adaptateur de fiche fourni.

Adaptateur de fiche PC-234S (mini-prise stéréo ↔ fiche stéréo phono)

- Si vous avez perdu le cordon de liaison fourni. RK-G129 (1,5 m (4.9 ft.), mini-fiche stéréo ↔ fiche phono × 2)

La conception et les spécifications sont sujettes à modification sans préavis.

# Vorsicht

**Um Feuergefahr und die Gefahr eines elektrischen Schlages zu vermeiden, darf das Gerät weder Regen noch Feuchtigkeit ausgesetzt werden.**

**Um Feuergefahr und die Gefahr eines elektrischen Schlages zu vermeiden, stellen Sie keine Gefäße mit Flüssigkeiten darin, wie z. B. Vasen, auf das Gerät.**

**Um einen elektrischen Schlag zu vermeiden, darf das Gehäuse nicht geöffnet werden. Überlassen Sie Wartungsarbeiten stets nur einem Fachmann.**

Stellen Sie das Gerät nicht in einem geschlossenen Bücherregal, einem Einbauschränk u. ä. auf, wo eine ausreichende Belüftung nicht gegeben ist.



Hiermit erklärt die Sony Corporation, dass sich dieses Gerät in Übereinstimmung mit den grundlegenden Anforderungen und den anderen relevanten Vorschriften der Richtlinie 1999/5/EG befindet.

Erläuterungen dazu finden Sie unter folgendem URL: <http://www.compliance.sony.de/>



**Entsorgung von gebrauchten elektrischen und elektronischen Geräten (Anzuwenden in den Ländern der Europäischen Union und anderen europäischen Ländern mit einem separaten Sammelsystem für diese Geräte)**

Das Symbol auf dem Produkt oder seiner Verpackung weist darauf hin, dass dieses Produkt nicht als normale Haushaltsabfall zu behandeln ist, sondern an einer Annahmestelle für das Recycling von elektrischen und elektronischen Geräten abgegeben werden muss. Durch Ihren Beitrag zum korrekten Entsorgen dieses Produkts schützen Sie die Umwelt und die Gesundheit Ihrer Mitmenschen. Umwelt und Gesundheit werden durch falsches Entsorgen gefährdet. Materialrecycling hilft den Verbrauch von Rohstoffen zu verringern. Weitere Informationen über das Recycling dieses Produkts erhalten Sie von Ihrer Gemeinde, den kommunalen Entsorgungsbetrieben oder dem Geschäft, in dem Sie das Produkt gekauft haben.

# Willkommen!

Danke, dass Sie sich für das drahtlose Stereokopfhörersystem MDR-RF880RK von Sony entschieden haben. Lesen Sie diese Anleitung vor Inbetriebnahme des Geräts bitte genau durch und bewahren Sie sie zum späteren Nachschlagen sorgfältig auf.

Im Folgenden einige Funktionen und Merkmale dieses Produkts:

- Drahtloses System, mit dem Sie den Ton eines Fernsehprogramms oder Musik hören und sich dabei frei und ohne hinderliches Kopfhörererkabel bewegen können.
- Tonwiedergabe in Hi-Fi-Qualität.
- Kompakte Sendeeinheit mit einem Netzteil (mitgeliefert) zum problemlosen Aufladen der Kopfhörerakkus. Sie brauchen die Kopfhörer lediglich auf die Sendeeinheit zu setzen, um die Kopfhörerakkus zu laden.
- Dank der Ein-/Ausschaltautomatik schalten sich die Kopfhörer ein, wenn Sie sie aufsetzen, und wieder aus, sobald Sie sie abnehmen.
- Dank eines Selbsteinstellmechanismus braucht das Kopfband nicht eingestellt zu werden.
- Über einen einzigen Regler VOL lässt sich die Lautstärke links und rechts gleichzeitig einstellen.
- Die Kopfhörer lassen sich über Nickel-Metall-Hybrid-Akkus (mitgeliefert) oder handelsübliche Trockenbatterien (Größe AAA) mit Strom versorgen.
- Eine Vibrationsfunktion aktiviert den integrierten Vibrationsmotor, sobald in Audiosignalen niedrige Frequenzen (ca. 100 Hz und darunter) erkannt werden.
- Dank SRS-Raumklangfunktion für Kopfhörer\* lässt sich über die Kopfhörer ein wirklichkeitsgetreuer Raumklang erzielen.

\*  ist ein Warenzeichen von SRS Labs, Inc. SRS Headphone Technologie wird unter Lizenz von SRS Labs, Inc. mit eingeschlossen.

# Für Anwender in Deutschland

Funkanlagen für drahtlose Audio-Anwendungen arbeiten im Frequenzsharingbetrieb und dürfen keine Störungen anderer Funkdienste verursachen. Funkanlagen für drahtlose Audio-Anwendungen sind nicht vor Störungen durch andere Funkdienste geschützt.

Entsorgungshinweis: Bitte werfen Sie nur entladene Batterien in die Sammelboxen beim Handel oder den Kommunen. Entladen sind Batterien in der Regel dann, wenn das Gerät abschaltet und signalisiert "Batterie leer" oder nach längerer Gebrauchsdauer der Batterien "nicht mehr einwandfrei funktioniert". Um sicherzugehen, kleben Sie die Batteriepole z.B. mit einem Klebestreifen ab oder geben Sie die Batterien einzeln in einen Plastikbeutel.

## Hinweise zur Empfangsleistung

Dieses Lautsprechersystem arbeitet mit Hochfrequenzsignalen (HF-Signalen) im 800-MHz-Bereich, so dass die Empfangsleistung je nach Umgebungsbedingungen abnehmen kann. Die folgenden Beispiele beschreiben Bedingungen, unter denen sich der Empfangsbereich verringern oder die Empfangsqualität verschlechtern kann.

- In Gebäuden mit Wänden, die Stahlträger enthalten
- Bereiche mit vielen Stahlschränken usw.
- Bereiche mit vielen elektrischen Geräten, die elektromagnetische Störungen erzeugen
- Aufstellung der Sendeeinheit auf einem Metallgegenstand
- Bereiche direkt neben Straßen
- Bereiche mit Stör- oder Interferenzsignalen, verursacht durch Funkanlagen in Lastwagen usw.
- Bereiche mit Stör- oder Interferenzsignalen, verursacht durch Mobilfunkumsetzer (Sendemasten) entlang der Straße

## Inhalt

### Vorbereitungen

Auspacken .....	4
Laden der mitgelieferten Akkus .....	4
Anschließen der Sendeeinheit .....	7

### Verwenden des Systems

Wiedergeben einer Tonquelle .....	9
Reichweite der Sendeeinheit .....	11
Austauschen der Ohrpolster .....	11

### Weitere Informationen

Sicherheitsmaßnahmen .....	12
Störungsbehebung .....	12
Technische Daten .....	13

### Auspacken

Überprüfen Sie vor dem Verwenden der Kopfhörer, ob folgende Teile mitgeliefert wurden:

- Kopfhörer MDR-RF880R (1)



- Sendeeinheit TMR-RF850R (1)

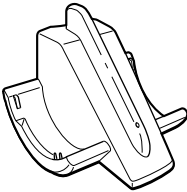

- Netzteil (1)

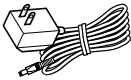

- UniMatch-Zwischenstecker (1)  
(Stereominibuchse ↔ Stereoklinkenstecker)



- Verbindungskabel (1) (Cinchstecker ↔ Stereoministecker), 1 m



- Nickel-Metall-Hydrid-Akkus (2)

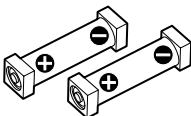

### Laden der mitgelieferten Akkus

Die mitgelieferten Nickel-Metall-Hydrid-Akkus sind bei Lieferung nicht geladen. Laden Sie die Akkus deshalb auf, bevor Sie sie benutzen. Setzen Sie die Kopfhörer zum Laden auf die Sendeeinheit.

#### 1 Drücken Sie den Knopf am linken Kopfhörer, um das Akkufach zu öffnen.

Der Akkufachdeckel löst sich.

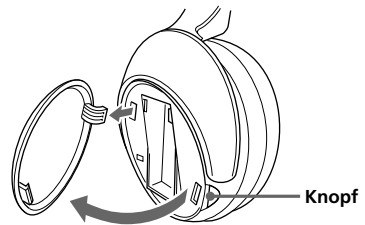

#### 2 Setzen Sie die mitgelieferten Nickel-Metall-Hydrid-Akkus in das Akkufach ein und richten Sie dabei den Pol ⊕ an den Akkus an der Markierung ⊕ im Akkufach aus.

Verwenden Sie ausschließlich die mitgelieferten Akkus.

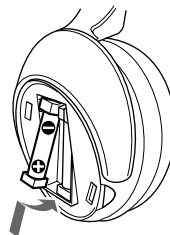



### 3 Schließen Sie den Akkufachdeckel.

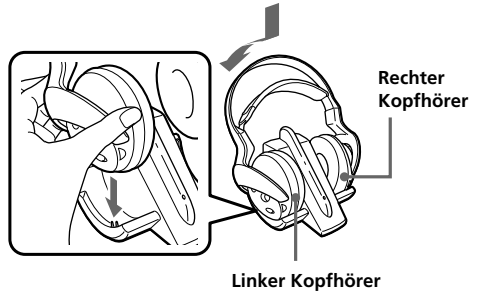
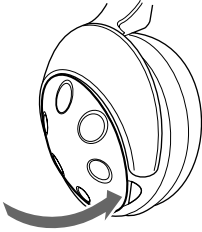

### 4 Schließen Sie das mitgelieferte Netzteil an die Sendeeinheit an.

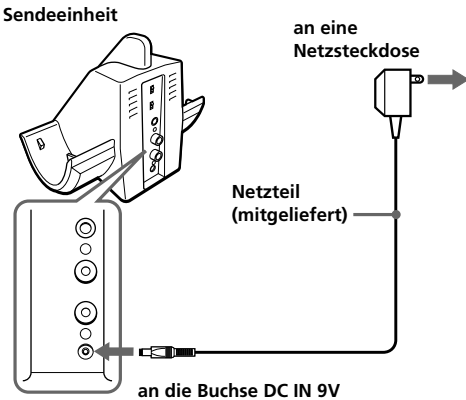

### 5 Setzen Sie die Kopfhörer auf die Sendeeinheit, so dass der Kontaktpunkt der Kopfhörer den Kontaktpunkt der Sendeeinheit berührt. Vergewissern Sie sich, dass die Ladeanzeige grün leuchtet.

Der Ladevorgang dauert etwa 16 Stunden. Danach erlischt die Ladeanzeige.

Wenn Sie die Kopfhörer auf die Sendeeinheit setzen, fassen Sie sie bitte mit beiden Händen, halten Sie sie gerade und setzen Sie dann den rechten und den linken Kopfhörer senkrecht auf der Sendeeinheit ab. Neigen Sie sie dann wie in der folgenden Abbildung dargestellt nach hinten.

### Wenn die Anzeige nicht grün leuchtet

Überprüfen Sie, ob der rechte und der linke Kopfhörer richtig auf die Sendeeinheit gesetzt wurden. Die Anzeige leuchtet nicht, wenn der Kontaktpunkt der Kopfhörer den Kontaktpunkt der Sendeeinheit nicht berührt. Nehmen Sie die Kopfhörer herunter und setzen Sie sie erneut auf die Sendeeinheit, so dass die Anzeige grün leuchtet.

### Laden der Kopfhörerakkus nach Gebrauch

Setzen Sie die Kopfhörer nach Gebrauch auf die Sendeeinheit. Da der integrierte Timer erkennt, wann der Ladevorgang beendet ist, brauchen Sie die Kopfhörer nach Abschluss des Ladevorgangs nicht von der Sendeeinheit abzunehmen.

### Hinweise

- Die Sendeeinheit schaltet sich automatisch aus, solange die Akkus geladen werden.
- Aus Sicherheitsgründen können mit diesem System nur die mitgelieferten Akkus des Typs BP-HP550 geladen werden. Beachten Sie bitte, dass andere Akkutypen mit diesem System nicht geladen werden können.
- Sollten Trockenbatterien eingelegt sein, so werden diese nicht aufgeladen.
- Versuchen Sie nicht, die mitgelieferten Akkus BP-HP550 in anderen Geräten zu verwenden. Sie eignen sich nur für dieses System.
- Die Umgebungstemperatur sollte beim Laden zwischen 0 und 40 °C liegen.

*Fortsetzung auf der nächsten Seite*

## Lade- und Betriebsdauer der Akkus

<b>Ungefähre Ladedauer in Stunden</b>	<b>Ungefähre Betriebsdauer*<sup>1</sup></b>
1 Stunde	50 Minuten* <sup>3</sup>
16 Stunden* <sup>2</sup>	10 Stunden* <sup>3</sup>

\*<sup>1</sup> bei 1 kHz, 1 mW + 1 mW Ausgangsleistung, wenn der Schalter VIBRATION auf OFF gestellt ist

\*<sup>2</sup> Benötigte Zeit zum vollständigen Laden leerer Akkus

\*<sup>3</sup> Die oben angegebene Dauer variiert je nach Temperatur und anderen Betriebsbedingungen.

## Betreiben der Kopfhörer mit Trockenbatterien (gesondert erhältlich)

Sie können die Kopfhörer auch über handelsübliche Trockenbatterien (Größe AAA) mit Strom versorgen. Legen Sie die Batterien wie in den Schritten 1 bis 3 unter „Laden der mitgelieferten Akkus“ beschrieben ein. Wenn Sie Trockenbatterien verwenden, wird die Akkuladefunktion nicht aktiviert.

## Lebensdauer der Batterien

<b>Batterie</b>	<b>Stunden (ungefähr)*<sup>1</sup></b>
Alkalibatterie LR03/AM-4 (N) von Sony	17 Stunden* <sup>2</sup>

\*<sup>1</sup> bei 1 kHz, 1 mW + 1 mW Ausgangsleistung, wenn der Schalter VIBRATION auf OFF gestellt ist

\*<sup>2</sup> Die oben angegebene Dauer variiert je nach Temperatur und anderen Betriebsbedingungen.

## Hinweise zu Batterien

- Versuchen Sie nicht, eine Trockenbatterie aufzuladen.
- Wenn Sie Trockenbatterien bei sich tragen, halten Sie sie von Münzen und anderen Metallgegenständen fern. Andernfalls kann durch einen Metallgegenstand ein Kontakt zwischen den positiven und negativen Polen der Batterien hergestellt werden, was zu Hitzeentwicklung führt.
- Wenn Sie das Gerät längere Zeit nicht benutzen, nehmen Sie die Batterien heraus, um Schäden durch auslaufende Batterieflüssigkeit oder Korrosion zu vermeiden.

## Überprüfen der Akku- bzw. Batterierestladung

Ziehen Sie das selbsteinstellende Kopfband nach oben, so dass Sie die Netzanzeige oben am rechten Kopfhörer sehen können. Solange die Netzanzeige rot leuchtet, sind die Akkus bzw. Batterien noch ausreichend geladen. Wenn die Netzanzeige schwächer wird oder blinkt oder wenn der Ton verzerrt ist oder Störgeräusche auftreten, laden Sie die Akkus auf bzw. legen neue Trockenbatterien ein.

## Hinweis

Tauschen Sie die Nickel-Metall-Hydrid-Akkus gegen neue aus, wenn sich die Betriebsdauer der vollständig geladenen Akkus auf die Hälfte des üblichen Werts verkürzt. Akkus vom Typ BP-HP550 sind nicht im Handel erhältlich. Sie können sie bei dem Händler bestellen, bei dem Sie dieses System erworben haben, oder bei Ihrem Sony-Händler.

# Anschließen der Sendeeinheit

**1** Schließen Sie die Sendeeinheit an das gewünschte Audio-/Videogerät an. Wählen Sie je nach Buchsentyp die geeignete Anschlussvariante:

**A** Anschließen an eine Kopfhörerbuchse

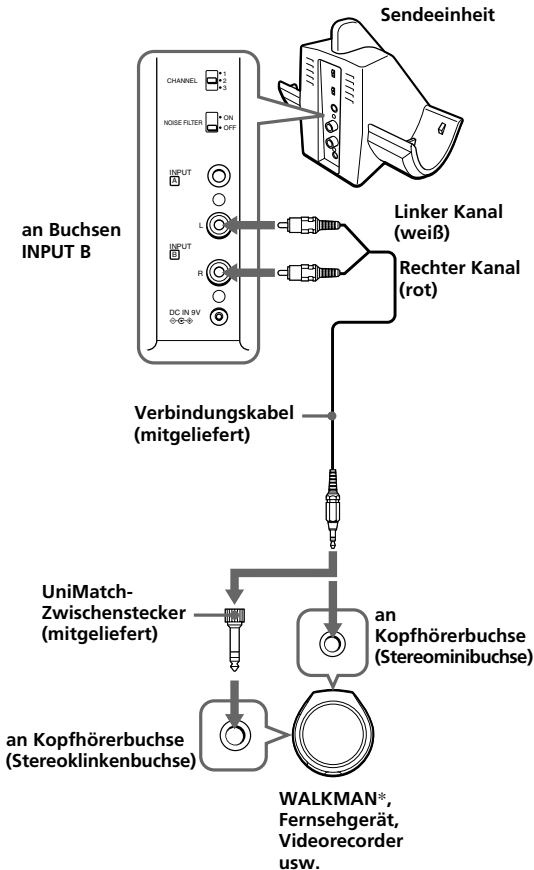

**B** Anschließen an Buchsen LINE OUT oder REC OUT

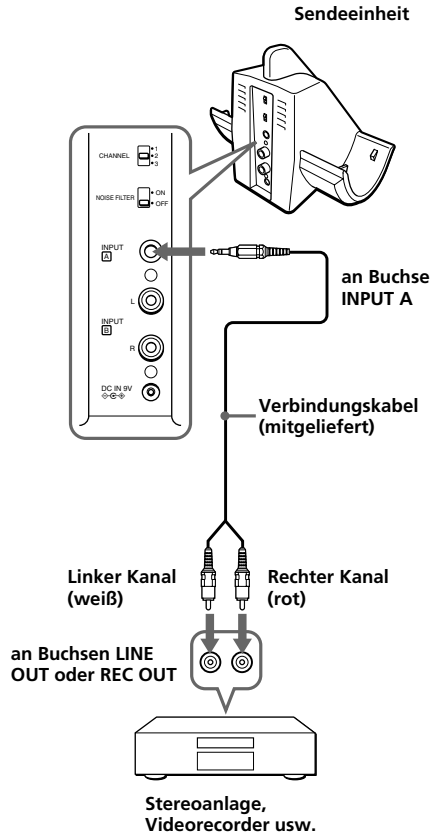

\* WALKMAN ist ein eingetragenes Warenzeichen der Sony Corporation und steht für Produkte mit Stereokopfhörer.

- © Anschließen an ein Fernsehgerät usw.  
Sollten Störgeräusche auftreten, wenn Sie die Sendeeinheit an ein Fernsehgerät oder einen Videorecorder anschließen, stellen Sie den Schalter NOISE FILTER auf ON.

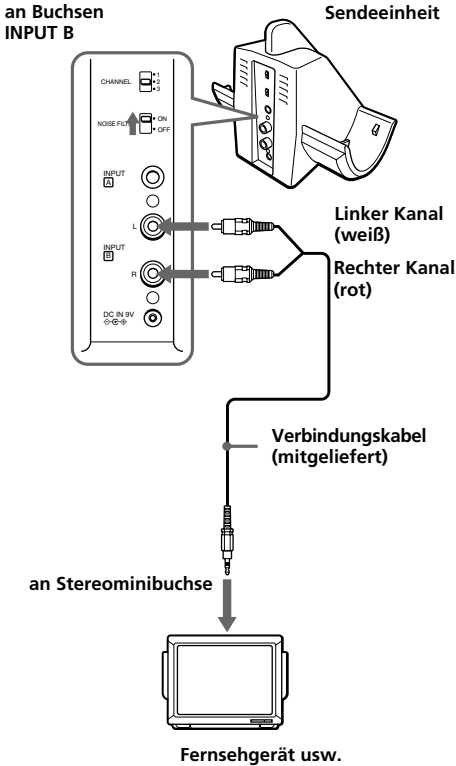

#### Hinweise

- Wenn Sie die Sendeeinheit an die Buchsen LINE OUT oder REC OUT eines Audiogeräts, zum Beispiel eines MD- oder CD-Players anschließen, stellen Sie den Schalter NOISE FILTER nicht auf ON. Andernfalls wird die Lautstärke begrenzt.
- Der Rauschfilterschalter (NOISE FILTER) ist nur aktiv bei Verbindungen wie in Diagramm A auf Seite 7 und in Diagramm C gezeigt. In Fällen wie in Diagramm B hat der Schalter keine Wirkung.
- Wenn Sie die Sendeeinheit auf oder in geringer Entfernung neben ein Fernsehgerät stellen, erzeugt sie unter Umständen ein Störgeräusch. Vergrößern Sie in diesem Fall den Abstand zwischen Sendeeinheit und Fernsehgerät.

## 2 Schließen Sie das mitgelieferte Netzteil an die Sendeeinheit an.

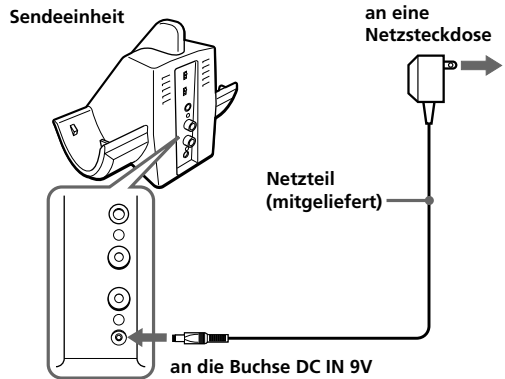

#### Hinweise

- Schließen Sie nicht gleichzeitig Kabel an die Buchse INPUT A und an die Buchse INPUT B an. Wenn Sie an die beiden Buchsen gleichzeitig zwei Audio-/ Videokomponenten anschließen, werden möglicherweise gemischte Audiosignale ausgegeben.
- Verwenden Sie nur das mitgelieferte Netzteil. Benutzen Sie kein anderes Netzteil.



#### Polarität des Steckers

- Wenn das angeschlossene Gerät über die AVLS-Funktion (Automatic Volume Limiter System = automatisches Lautstärkebegrenzungssystem) verfügt, schalten Sie diese Funktion unbedingt aus, wenn Sie die Sendeeinheit verwenden. Andernfalls müssen Sie die Lautstärke der Kopfhörer erhöhen und dies kann Störgeräusche verursachen.
- Wenn Sie das Verbindungskabel direkt an eine Ohrhörerbuchse (monaurale Minibuchse) anschließen, wird über den rechten Kanal möglicherweise kein Audiosignal ausgegeben. Verwenden Sie in einem solchen Fall den gesondert erhältlichen Zwischenstecker PC-236MS (Stereo-minibuchse ↔ monauraler Ministecker) zwischen dem Verbindungskabel und der Ohrhörerbuchse.

## Wiedergeben einer Tonquelle

### Vorbereitungen

Damit Ihr Gehör nicht geschädigt werden kann, verringern Sie als Erstes die Lautstärke.

### 1 Schalten Sie das an die Sendeeinheit angeschlossene Audio-/Videogerät ein.

Wenn die Sendeeinheit an eine Kopfhörerbuchse angeschlossen ist, stellen Sie den Lautstärkereglern an dem als Tonquelle verwendeten Gerät möglichst hoch ein, aber nicht so hoch, dass die Tonsignale verzerrt werden.

### 2 Nehmen Sie die Kopfhörer von der Sendeeinheit ab.

Die Netzanzeige der Sendeeinheit leuchtet rot.

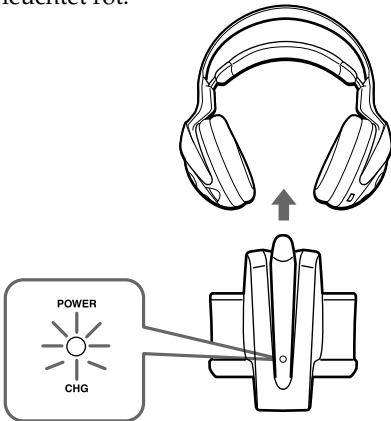

### 3 Wählen Sie mit dem Wählschalter CHANNEL die Sendefrequenz aus.

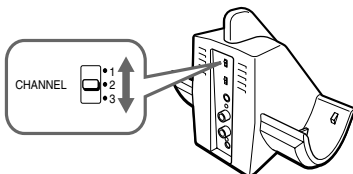

### 4 Setzen Sie die Kopfhörer auf.

Die Netzanzeige oben am rechten Kopfhörer leuchtet rot. Setzen Sie den rechten Kopfhörer (R) auf das rechte Ohr und den linken (L) auf das linke Ohr. Achten Sie beim Aufsetzen darauf, dass die Kopfhörer vertikal auf dem Kopf sitzen, damit die Einschaltautomatik ordnungsgemäß funktioniert.



### 5 Stellen Sie die Lautstärke mit dem Regler VOL auf einen gemäßigten Pegel ein.

Drücken Sie kurz die Taste TUNE, um die Kopfhörer automatisch einzustellen. Wenn Sie kein klares Tonsignal empfangen, drücken Sie die Taste erneut.

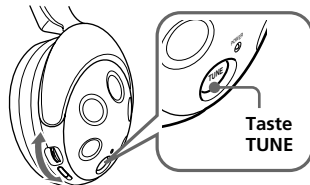

Regler VOL

Stellen Sie die Kopfhörer wie in Schritt 3 und 5 oben erläutert ein, bis die Empfangsqualität zufrieden stellend ist.

## Senden von HF-Signalen mit der Sendeeinheit

Die Sendeeinheit beginnt automatisch, HF-Signale zu senden, wenn sie Tonsignale vom angeschlossenen Gerät erkennt.

Wenn sie länger als etwa vier Minuten keine Tonsignale erkennt, werden keine HF-Signale mehr gesendet und die Netzanzeige schaltet sich aus.

Wenn die Sendeeinheit wieder Tonsignale empfängt, werden wieder HF-Signale gesendet und die Netzanzeige leuchtet wieder rot.

Wenn das Tonsignal zu schwach ist, sendet die Sendeeinheit keine HF-Signale. Wenn die Sendeeinheit mit einer Kopfhörerbuchse verbunden ist, achten Sie darauf, dass die Lautstärke am angeschlossenen Gerät mindestens auf einen Wert zwischen 5 und 6 eingestellt ist.

Möglicherweise fehlt bei der Tonwiedergabe über das Lautsprechersystem der Anfang, da die Sendeeinheit erst das Tonsignal erkennen muss, bevor sie beginnen kann, HF-Signale zu senden.

## Die Kopfhörer schalten sich automatisch aus, wenn sie abgesetzt werden

### — Ein-/Ausschaltautomatik

Ziehen Sie das selbsteinstellende Kopfband nicht nach oben, wenn Sie die Kopfhörer nicht benutzen. Andernfalls wird den Akkus bzw. Batterien unnötig Strom entzogen.



### Hinweise

- Wenn ein Rauschen zu hören ist, gehen Sie näher an die Sendeeinheit heran.
- Wenn Sie das Netzteil von der Sendeeinheit lösen, bevor Sie die Kopfhörer abnehmen, ist möglicherweise ein Geräusch zu hören.

## Die Vibrationsfunktion

Stellen Sie den Schalter VIBRATION auf ON und stellen Sie die Vibrationsstärke mit dem Vibrationsregler ein. So können Sie über die Kopfhörer bei Filmen und Spielen besonders kraftvolle Bässe erzielen.

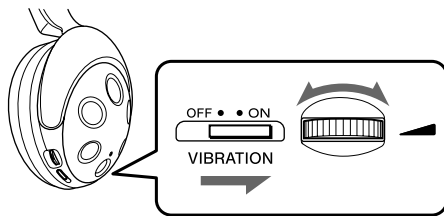

## Die SRS-Raumklangfunktion

Stellen Sie den Schalter (●) auf ON, um über die Kopfhörer ein breites Raumklangfeld zu erzielen.

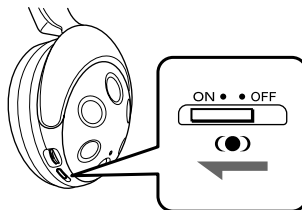

## Reichweite der Sendeeinheit

Sofern keine Interferenzen den Empfang stören, liegt die maximale Reichweite bei etwa 100 m. Der maximale Abstand zwischen Sendeeinheit und Empfänger hängt jedoch von den Umgebungsbedingungen ab. Wenn das System innerhalb der oben genannten Reichweite Interferenzen aufnimmt, müssen Sie den Abstand zwischen der Sendeeinheit und den Kopfhörern verringern oder einen anderen Kanal auswählen.

### Hinweise

- Solange sich die Kopfhörer innerhalb der Reichweite der Sendeeinheit befinden, kann die Sendeeinheit in einem beliebigen Winkel zum Hörer aufgestellt werden.
- Innerhalb der Reichweite der Sendeeinheit gibt es bestimmte Stellen (tote Punkte), an denen das Hochfrequenzsignal nicht zu empfangen ist. Dabei handelt es sich um ein charakteristisches Merkmal von Hochfrequenzsignalen, nicht um eine Fehlfunktion. In einem solchen Fall brauchen Sie lediglich die Sendeeinheit leicht zu verschieben, so dass sich der tote Punkt etwas verlagert.

## Austauschen der Ohrpolster

Die Ohrpolster sind austauschbar. Wenn die Ohrpolster verschmutzt oder abgenutzt sind, tauschen Sie sie wie in der Abbildung unten dargestellt aus.

Die Ohrpolster sind nicht im Handel erhältlich. Sie können Ersatzpolster bei dem Händler bestellen, bei dem Sie dieses System erworben haben, oder bei Ihrem nächsten Sony-Händler.

### 1 Nehmen Sie das alte Ohrpolster ab, indem Sie es aus der Kerbe am Kopfhörer herausziehen.

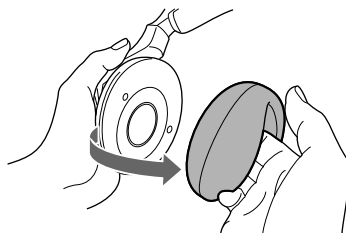

### 2 Bringen Sie das neue Ohrpolster am Kopfhörer an, indem Sie den Rand des Polsters wie abgebildet in die Kerbe einsetzen.

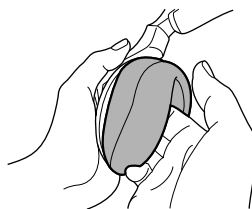

Achten Sie darauf, dass der gesamte Rand des Ohrpolsters vollständig in der Kerbe sitzt.

## Sicherheitsmaßnahmen

- Wenn die Sendeeinheit längere Zeit nicht benutzt werden soll, trennen Sie das Netzteil von der Netzsteckdose (ziehen Sie dabei am Stecker) und nehmen Sie die Akkus/Batterien heraus, um Schäden durch auslaufende Batterieflüssigkeit oder eine korrodierende Batterie zu vermeiden.
- Lassen Sie das schnurlose Stereokopfhörersystem nicht an einem Ort, an dem es direktem Sonnenlicht, Hitze oder Feuchtigkeit ausgesetzt ist. Es empfiehlt sich, die Kopfhörer bei Temperaturen zwischen 5 °C und 35 °C zu verwenden.
- Lassen Sie die Sendeeinheit und die Kopfhörer nicht fallen, stoßen Sie nicht dagegen und schützen Sie sie vor sonstigen starken Erschütterungen. Andernfalls könnten die Geräte beschädigt werden.

### Hinweise zu Kopfhörern

#### Vermeidung von Gehörschäden

Stellen Sie die Lautstärke der Kopfhörer nicht zu hoch ein. Ohrenärzte warnen vor ständigen, lauten Geräuschen. Wenn Sie Ohrengeräusche wahrnehmen, senken Sie die Lautstärke oder schalten Sie das Gerät aus.

#### Rücksichtnahme

Stellen Sie die Lautstärke nicht zu hoch ein. Auf diese Weise können nicht nur Sie selbst noch hören, was um Sie herum vorgeht, sondern Sie zeigen auch Rücksicht gegenüber anderen.

Sollten an Ihrem Kopfhörersystem Probleme auftreten oder sollten Sie Fragen haben, auf die in dieser Anleitung nicht eingegangen wird, wenden Sie sich bitte an Ihren Sony-Händler.

Sollten an den Kopfhörern oder der Sendeeinheit Reparaturen erforderlich sein, bringen Sie die Geräte bitte zu Ihrem Sony-Händler.

## Störungsbehebung

<b>Problem</b>	<b>Abhilfemaßnahmen</b>
Es ist kein Ton zu hören oder der Ton ist gedämpft.	<p>Schalten Sie zuerst die Sendeeinheit ein und setzen Sie dann die Kopfhörer auf.</p> <p>Überprüfen Sie die Verbindung zum Audio-/Videogerät oder zum Netzteil.</p> <p>Überprüfen Sie, ob das an die Sendeeinheit angeschlossene Audio-/Videogerät eingeschaltet ist.</p> <p>Wenn die Sendeeinheit mit einer Kopfhörerbuchse verbunden ist, erhöhen Sie die Lautstärke an dem an die Sendeeinheit angeschlossenen Audio-/Videogerät.</p> <p>Ändern Sie die Sendefrequenz mit dem Wählschalter CHANNEL an der Sendeeinheit und drücken Sie dann die Taste TUNE erneut.</p> <p>Die Stummschaltfunktion wurde aktiviert. Verwenden Sie die Kopfhörer in größerer Nähe zur Sendeeinheit.</p> <p>Die Netzanzeige der Kopfhörer leuchtet schwach, blinkt oder leuchtet gar nicht.</p> <ul style="list-style-type: none"><li>• Laden Sie die Akkus auf, wenn die Akkus schwach sind, bzw. tauschen Sie die Trockenbatterien gegen neue aus. Wenn Sie die Akkus geladen haben und die Netzanzeige dennoch nicht leuchtet, bringen Sie die Kopfhörer zu einem Sony-Händler.</li></ul> <p>Wenn Sie die Sendeeinheit an die Buchsen LINE OUT oder REC OUT eines Audiogeräts anschließen, stellen Sie den Schalter NOISE FILTER unbedingt auf OFF.</p> <p>Achten Sie darauf, dass der Schalter NOISE FILTER auf ON oder auf OFF steht. Wenn der Schalter zwischen ON und OFF steht, ist kein Ton zu hören.</p>
Der Ton ist verzerrt	<p>Wenn die Sendeeinheit mit einer Kopfhörerbuchse verbunden ist, senken Sie die Lautstärke an dem an die Sendeeinheit angeschlossenen Audio-/Videogerät.</p> <p>Ändern Sie die Sendefrequenz mit dem Wählschalter CHANNEL an der Sendeeinheit.</p>



## Problem    **Abhilfemaßnahmen**

Der Ton ist verzerrt

Die Netzanzeige der Kopfhörer leuchtet schwach, blinkt oder leuchtet gar nicht.

- Laden Sie die Akkus auf, wenn die Akkus schwach sind, bzw. tauschen Sie die Trockenbatterien gegen neue aus. Wenn Sie die Akkus geladen haben und die Netzanzeige dennoch nicht leuchtet, bringen Sie die Kopfhörer zu einem Sony-Händler.

Wenn Sie die Sendeeinheit an die Buchsen LINE OUT oder REC OUT eines Audiogeräts anschließen, stellen Sie den Schalter NOISE FILTER unbedingt auf OFF.

Lauter Nebengeräusche sind zu hören

Wenn der Vibrationschalter auf ON gestellt ist, ist möglicherweise ein Vibrationsgeräusch zu hören. Dabei handelt es sich nicht um eine Fehlfunktion.

Verringern Sie den Abstand zwischen Sendeeinheit und Kopfhörer. Je größer der Abstand ist, umso größer ist die Gefahr von Nebengeräuschen.

Wenn die Sendeeinheit mit einer Kopfhörerbuchse verbunden ist, erhöhen Sie die Lautstärke an dem an die Sendeeinheit angeschlossenen Audio-/Videogerät.

Ändern Sie die Sendefrequenz mit dem Wählschalter CHANNEL an der Sendeeinheit und drücken Sie dann die Taste TUNE erneut.

Die Netzanzeige der Kopfhörer leuchtet schwach, blinkt oder leuchtet gar nicht.

- Laden Sie die Akkus auf, wenn die Akkus schwach sind, bzw. tauschen Sie die Trockenbatterien gegen neue aus. Wenn Sie die Akkus geladen haben und die Netzanzeige dennoch nicht leuchtet, bringen Sie die Kopfhörer zu einem Sony-Händler.

Wenn Sie die Sendeeinheit an die Buchsen LINE OUT oder REC OUT eines Audiogeräts anschließen, stellen Sie den Schalter NOISE FILTER unbedingt auf OFF.

Die Akkus lassen sich nicht aufladen

Überprüfen Sie, ob die Ladeanzeige grün leuchtet. Wenn nicht, setzen Sie die Kopfhörer richtig auf die Sendeeinheit, so dass die Ladeanzeige grün leuchtet.

Trockenbatterien sind eingelegt.

- Legen Sie die mitgelieferten Nickel-Metall-Hybrid-Akkus ein.

Andere als die mitgelieferten Akkus sind eingelegt.

- Legen Sie die mitgelieferten Nickel-Metall-Hybrid-Akkus ein.

## Technische Daten

### Allgemeines

Trägerfrequenz 863,5 – 864,5 MHz

Kanal Ch1, Ch2, Ch3

Modulation UKW-Stereo

Frequenzgang 18 – 22.000 Hz

### Sendeeinheit **TMR-RF850R**

Stromquelle 9 V Gleichstrom: mitgeliefertes Netzteil

Audioeingang Cinchbuchsen/Stereominibuchse

Abmessungen ca. 133 × 124 × 136 mm (B/H/T)

Gewicht ca. 195 g

### Kopfhörer **MDR-RF880R**

Stromquelle Mitgelieferte Nickel-Metall-Hybrid-Akkus BP-HP550 oder handelsübliche Trockenbatterien (Größe AAA)

Gewicht ca. 285 g einschließlich Akku/Batterien

### Mitgeliefertes Zubehör

Netzteil (1)

Verbindungskabel (ca. 1 m, Stereoministecker × 1 ↔ Cinchstecker × 2) (1)

Nickel-Metall-Hybrid-Akkus BP-HP550 (550 mAh) (2)

UniMatch-Zwischenstecker (Stereominibuchse ↔ Stereoklinkenstecker) (1)

Bedienungsanleitung (1)

### Sonderzubehör

- Wenn das mitgelieferte Verbindungskabel an eine Ohrhörerbuchse angeschlossen ist und der Ton nicht über den rechten Kanal ausgegeben wird.  
Zwischenstecker PC-236MS (Stereominibuchse ↔ monauraler Ministecker)
- Bei Verlust des mitgelieferten Zwischensteckers  
Zwischenstecker PC-234S (Stereominibuchse ↔ Stereoklinkenstecker)
- Bei Verlust des mitgelieferten Verbindungskabels  
RK-G129 (1,5 m, Stereoministecker ↔ Cinchstecker × 2)

Änderungen, die dem technischen Fortschritt dienen, bleiben vorbehalten.

# ADVERTENCIA

**Para evitar incendios o el riesgo de electrocución, no exponga la unidad a la lluvia ni a la humedad.**

**Para evitar el riesgo de incendio o electrocución, no coloque sobre el aparato objetos que contengan líquidos como, por ejemplo, un jarrón.**

**Para evitar descargas eléctricas, no abra la unidad. En caso de avería, solicite los servicios de personal cualificado.**

No sitúe el aparato en un espacio cerrado, como una estantería o un armario empotrado.



Por medio de la presente, Sony Corp. declara que el equipo cumple con los requisitos esenciales y cualesquiera otras disposiciones aplicables o exigibles de la Directiva 1999/5/CE.

Para obtener más información, visite la dirección URL siguiente:

<http://www.compliance.sony.de/>



**Tratamiento de los equipos eléctricos y electrónicos al final de su vida útil (Aplicable en la Unión Europea y en países europeos con sistemas de recogida selectiva de residuos)**

Este símbolo en su equipo o su embalaje indica que el presente producto no puede ser tratado como residuos domésticos normales, sino que deben entregarse en el correspondiente punto de recogida de equipos eléctricos y electrónicos. Asegurándose de que este producto es desechado correctamente, Ud. está ayudando a prevenir las consecuencias negativas para el medio ambiente y la salud humana que podrían derivarse de la incorrecta manipulación de este producto. El reciclaje de materiales ayuda a conservar las reservas naturales. Para recibir información detallada sobre el reciclaje de este producto, por favor, contacte con su ayuntamiento, su punto de recogida más cercano o el distribuidor donde adquirió el producto.

# ¡Bienvenido!

Gracias por haber adquirido este sistema de auriculares estéreo inalámbricos MDR-RF880RK de Sony. Antes de utilizarlo, lea este manual atentamente y consérvelo para consultarlo en el futuro.

Características principales:

- Sistema inalámbrico que permite utilizar los auriculares sin las restricciones que provocan los cables.
- Reproducción de sonido de alta fidelidad.
- Transmisor compacto con adaptador de alimentación de ca (suministrado) para cargar las pilas de los auriculares con gran facilidad. Para ello, basta con colocar los auriculares sobre el transmisor.
- Función automática de conexión/desconexión que activa los auriculares cuando el usuario se los coloca y los desactiva cuando se los saca.
- Mecanismo de autoajuste de la cinta para la cabeza que elimina al usuario la necesidad de ajustarla él mismo.
- Control de volumen (VOL) único para ajustar el volumen de los auriculares derecho e izquierdo.
- Puede alimentar los auriculares con pilas de hidruro de níquel-metal recargables (suministradas) o pilas secas (tamaño AAA) de venta en establecimientos especializados.
- Función de vibración que hace vibrar el motor de vibración incorporado al detectar señales de audio con frecuencias bajas (de aproximadamente 100 Hz o inferior).
- Función envolvente\* de los auriculares SRS que reproduce un sonido envolvente de alta fidelidad a través de los auriculares.

\*  es una marca registrada de SRS Labs, Inc.

SRS Headphone tecnología esta incorporada bajo licencia de SRS Labs, Inc.

# Notas sobre la recepción

El sistema de este equipo utiliza señales de frecuencia muy elevada de la banda de 800 MHz, por lo que la recepción puede deteriorarse en algunos lugares. A continuación, se enumeran algunos ejemplos de uso de la unidad en condiciones que pueden reducir el alcance de la recepción o causar interferencias con ella.

- Dentro de un edificio cuyas paredes contengan vigas de acero.
- En un lugar con muchos armarios archivadores de acero, etc.
- En un lugar con muchos aparatos eléctricos que generen ruido electromagnético.
- Si el transmisor se coloca encima de un instrumento de metal.
- En un lugar orientado hacia una carretera.
- Si se produce ruido o señales de interferencia cerca de la unidad provenientes de transmisores-receptores de radio de camiones, etc.
- Si se produce ruido o señales de interferencia cerca de la unidad provenientes de sistemas de comunicación inalámbricos instalados en las carreteras.

# Índice

## Procedimientos iniciales

Desembalaje .....	4
Carga de las pilas recargables suministradas .....	4
Configuración del transmisor .....	7

## Uso del sistema

Recepción de un programa .....	9
Áreas efectivas del transmisor .....	11
Sustitución de las almohadillas de los auriculares .....	11

## Información complementaria

Precauciones .....	12
Solución de problemas .....	12
Especificaciones .....	13

## Desembalaje

Antes de utilizar los auriculares, compruebe que dispone de los componentes siguientes:

- Auriculares MDR-RF880R (1)



- Transmisor TMR-RF850R (1)

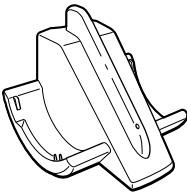

- Adaptador de alimentación de ca (1)

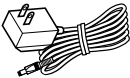

- Adaptador de clavija Unimatch (1) (minitoma estéreo ↔ clavija fonográfica estéreo)



- Cable de conexión (1) (clavija fonográfica ↔ miniclavija estéreo), 1 m



- Pilas de hidruro de níquel-metal recargables (2)

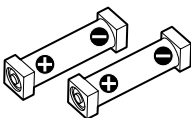

## Carga de las pilas recargables suministradas

Las pilas de hidruro de níquel-metal recargables suministradas no estarán cargadas la primera vez que vaya a utilizarlas. Asegúrese de cargarlas antes de utilizarlas. Para cargar los auriculares, colóquelos en el transmisor.

### 1 Pulse el botón del receptáculo izquierdo para abrir la tapa del compartimiento de las pilas.

La tapa del compartimiento de las pilas se desprende.

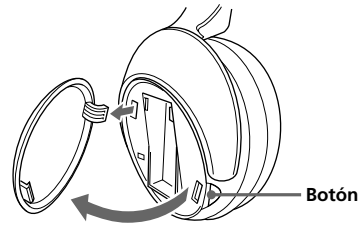

### 2 Inserte las pilas de hidruro de níquel-metal recargables en el compartimiento de las pilas haciendo coincidir el terminal ⊕ de las pilas con la marca ⊕ del compartimiento.

No utilice otras pilas recargables que no sean las suministradas.

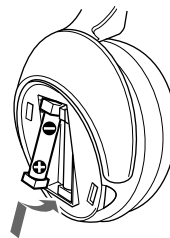

### 3 Cierre la tapa del compartimiento de las pilas.

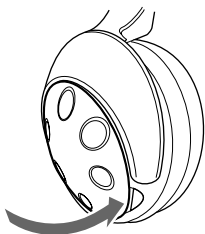

### 4 Conecte el adaptador de alimentación de ca suministrado al transmisor.

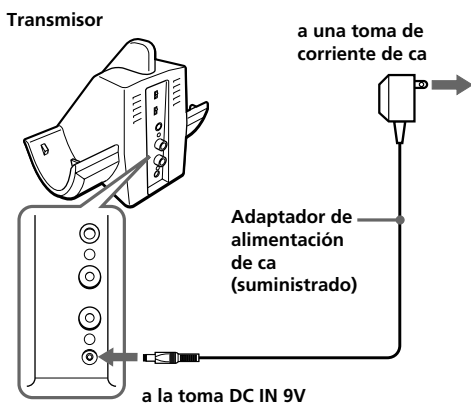

### 5 Coloque los auriculares en el transmisor de modo que los orificios de contacto encajen en los pines de contacto del transmisor y asegúrese de que el indicador de carga se ilumina en verde.

La carga finaliza transcurridas aproximadamente 16 horas y el indicador de carga se apaga.

Al colocar los auriculares en el transmisor, sosténgalos con las dos manos de modo que los receptáculos derecho e izquierdo permanezcan en posición vertical e inclínelos hacia atrás, como se muestra en la ilustración.

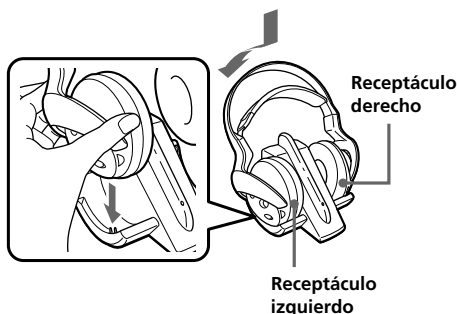

### Si el indicador no se ilumina en verde

Compruebe que los auriculares derecho e izquierdo estén colocados correctamente en el transmisor. Es posible que el indicador no se encienda si los pines de contacto de los auriculares no encajan en los orificios de contacto del transmisor. Retire los auriculares y colóquelos de nuevo en el transmisor para que se encienda el indicador en verde.

### Para recargar la pila de los auriculares después de su uso

Coloque los auriculares en el transmisor cuando no los utilice. El temporizador incorporado detecta el instante en que la carga finaliza, por lo que no es necesario retirar los auriculares del transmisor llegado ese momento.

### Notas

- El transmisor se apaga automáticamente mientras se cargan las pilas.
- Por razones de seguridad, este sistema se ha diseñado para cargar únicamente las pilas recargables suministradas de tipo BP-HP550. No se podrán cargar otros tipos de pilas recargables.
- Si utiliza pilas secas, éstas no se pueden cargar.
- No intente utilizar las pilas recargables BP-HP550 suministradas en otros componentes. Estas pilas sólo se pueden utilizar con este sistema.
- Realice la carga a una temperatura ambiental entre 0°C y 40 °C

## Horas de carga y uso

Horas de carga aproximadas	Tiempo de uso aproximado *1
1 hora	50 minutos *3
16 horas *2	10 horas *3

\*1 a una salida de 1 kHz, 1 mW+1 mW cuando el selector VIBRATION está ajustado en OFF

\*2 horas requeridas para cargar por completo pilas descargadas

\*3 El tiempo indicado puede variar en función de la temperatura y las condiciones de uso.

## Uso de los auriculares con pilas secas (se venden por separado)

Los auriculares también pueden alimentarse con pilas secas (tamaño AAA) de venta en establecimientos especializados. Instálaslas del mismo modo que se describe en los pasos del 1 al 3 de la sección "Carga de las pilas recargables suministradas".

Cuando se instalan pilas secas, la función de carga de las pilas no se activa.

## Duración de la pila

Pila	Horas aproximadas *1
Pila alcalina LR03/AM-4 (N) de Sony	17 horas *2

\*1 a una salida de 1 kHz, 1 mW+1 mW cuando el selector VIBRATION está ajustado en OFF

\*2 El tiempo indicado puede variar en función de la temperatura y las condiciones de uso.

## Notas acerca de las pilas

- No cargue una pila seca.
- No transporte una pila seca junto con monedas u otros objetos metálicos, ya que si los terminales positivo y negativo de la pila entran en contacto accidentalmente con los objetos metálicos, puede generarse calor.
- Si no va a utilizar la unidad durante un período de tiempo prolongado, retire la pila para evitar que se produzcan daños por fugas o corrosión de la misma.

## Comprobación de la energía restante de las pilas

Levante la cinta autoajustable y compruebe el indicador de alimentación situado en la parte superior del receptáculo derecho. La luz roja del indicador señala que las pilas todavía se encuentran en buen estado.

Cargue las pilas recargables o instale nuevas pilas secas si la luz del indicador de alimentación se atenúa o parpadea, o si el sonido se distorsiona o presenta ruidos.

### Nota

Las pilas de hidruro de níquel-metal recargables deben reemplazarse por pilas nuevas si, después de cargarlas, su duración se reduce a la mitad de la duración esperada. Las pilas recargables de tipo BP-HP550 no se comercializan. Sin embargo, puede adquirirlas en el establecimiento donde compró el sistema o bien solicitarlas al distribuidor Sony más cercano.

# Configuración del transmisor

## 1 Conecte el transmisor al equipo de audio/vídeo.

Seleccione una de las conexiones siguientes en función del tipo de toma:

### A Para conectarlo a una toma de auriculares

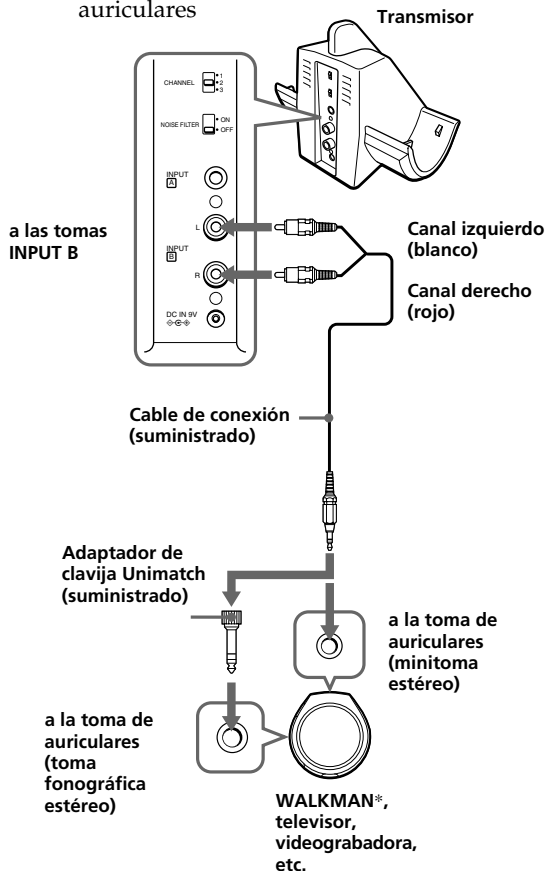

### B Para conectarlo a las tomas LINE OUT o REC OUT

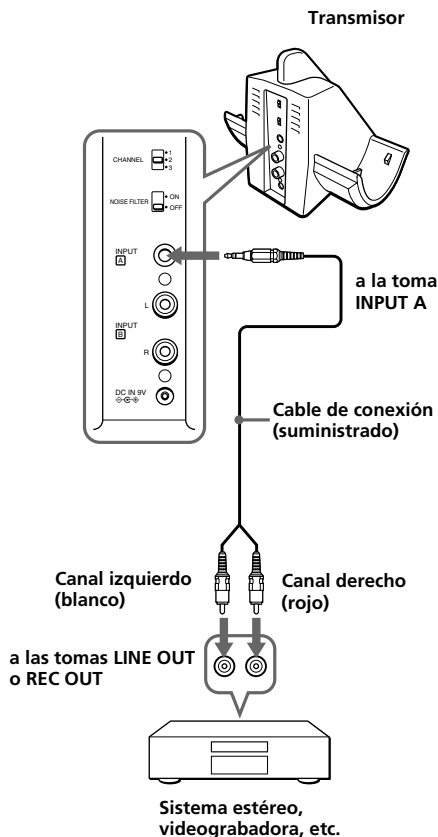

\* WALKMAN es una marca comercial registrada de Sony Corporation que representa los productos de auriculares estéreo.

- © Para conectarlo a un televisor, etc.  
Si se produce ruido cuando se conecta el transmisor al televisor o la videograbadora, ajuste el selector NOISE FILTER en ON.

a las tomas  
INPUT B

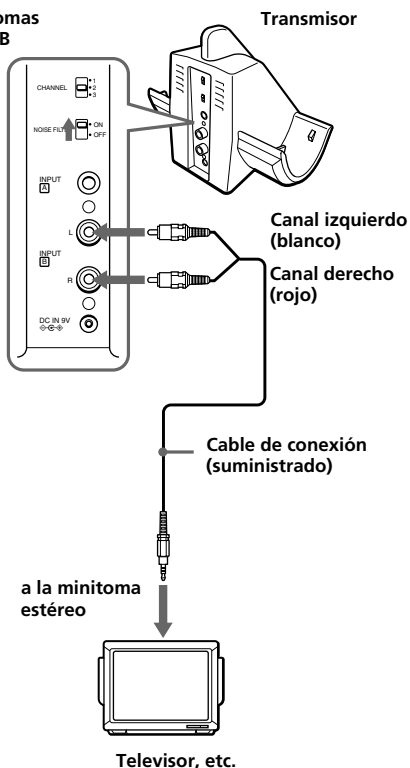

### Notas

- Si conecta el transmisor a la toma LINE OUT o REC OUT de un reproductor de audio como, por ejemplo, un reproductor de MD o de CD, no ajuste el selector NOISE FILTER en ON, ya que esto limitaría el volumen.
- El selector NOISE FILTER sólo se activa al realizar la conexión que se muestra en el diagrama A de la página 7 y en el diagrama ©. En el diagrama B, el selector no tiene ningún efecto.
- Si el transmisor se coloca encima o cerca de un televisor, es posible que produzca ruido. Si esto ocurre, aléjelo del televisor.

## 2 Conecte el adaptador de alimentación de ca suministrado al transmisor.

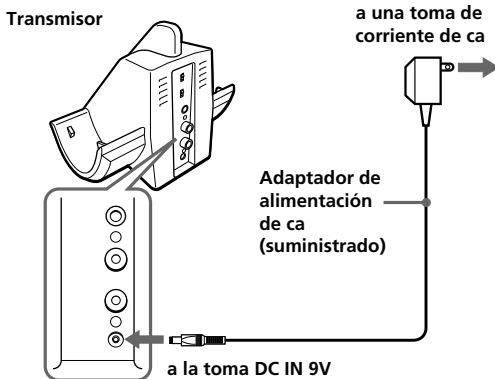

### Notas

- No conecte ningún dispositivo a la toma INPUT A e INPUT B al mismo tiempo. Si conecta dos componentes audiovisuales a ambas tomas al mismo tiempo, es posible que la salida de las dos señales de audio se mezcle.
- Utilice únicamente el adaptador de alimentación de ca suministrado. No utilice ningún otro adaptador de alimentación de ca.



### Polaridad de la clavija

- Si el equipo conectado dispone de la función AVLS (Automatic Volume Limiter System = Sistema de limitación automática del volumen), asegúrese de desconectarla cuando utilice el transmisor. En caso contrario, deberá subir el volumen de los auriculares, lo que podría provocar ruido.
- Al conectar el cable de conexión directamente a una toma para auriculares (minitoma monoaural), es posible que la señal de audio no se emita por el canal correcto. En ese caso, utilice un adaptador de clavija PC-236MS (de venta por separado) (minitoma estéreo ↔ miniclavija monoaural) entre el cable de conexión y la toma del auricular.



## Recepción de un programa

### Antes de la recepción

Para prevenir daños en los oídos, primero baje el volumen.

#### 1 Encienda el equipo de audio/video conectado al transmisor.

Si el transmisor está conectado a la toma de auriculares, ajuste el control de volumen del equipo de audio en el valor más alto posible sin que la señal de audio se distorsione.

#### 2 Retire los auriculares del transmisor.

El indicador de alimentación del transmisor se iluminará en rojo.

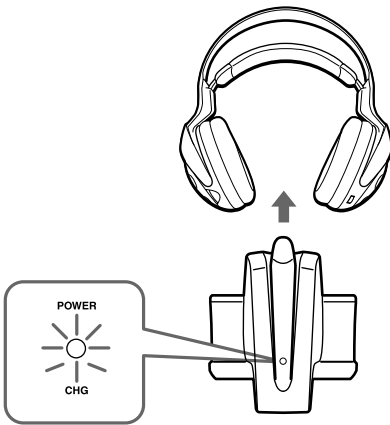

#### 3 Seleccione la frecuencia de radio con el selector CHANNEL.

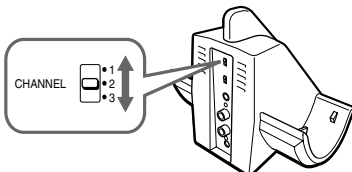

#### 4 Colóquese los auriculares.

El indicador de alimentación situado en la parte superior del receptáculo derecho se ilumina en rojo. Colóquese el receptáculo derecho (R) en la oreja derecha y el izquierdo (L) en la oreja izquierda. Procure que los auriculares permanezcan en su cabeza en posición vertical para que la función de conexión automática se active correctamente.



#### 5 Suba el volumen mediante el control VOL hasta alcanzar un nivel de sonido moderado.

Pulse ligeramente el botón TUNE para sintonizar automáticamente los auriculares.

Si no recibe ninguna señal de audio clara, pulse de nuevo dicho botón.

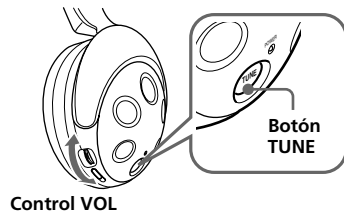

Realice los pasos 3 y 5 anteriores hasta que la recepción mejore.

## Envío de señales de RF desde el transmisor

El transmisor inicia el envío de señales de RF de forma automática cuando detecta que el equipo conectado emite señales de audio.

Si no detecta ninguna señal de audio durante más de cuatro minutos aproximadamente, el transmisor detendrá el envío de señales de RF y el indicador de alimentación se apagará.

Cuando vuelva a recibir una señal de audio, empezará a enviar las señales de RF y el indicador de alimentación se iluminará nuevamente en rojo.

Si la señal de audio es muy débil, el transmisor no enviará ninguna señal de RF. Si el transmisor está conectado a una toma de auriculares, asegúrese de que el volumen del equipo conectado esté ajustado en 5 - 6 o en un valor superior.

Es posible que no oiga el inicio del sonido que se emite a través de los auriculares hasta que el transmisor empiece a enviar las señales de RF tras detectar una señal de audio.

## Los auriculares se desconectarán automáticamente cuando se los quite

### — Función de conexión y desconexión automática

No levante la cinta autoajutable cuando no utilice los auriculares puesto que consume energía de las pilas.



## Notas

- Si oye un silbido, acérquese al transmisor.
- Es posible que oiga cierto ruido si desconecta el adaptador de alimentación de ca del transmisor antes de quitarse los auriculares.

## Utilización de la función de vibración

Ajuste el selector VIBRATION en la posición ON y ajuste el nivel de vibración mediante el volumen de vibración. Podrá disfrutar de un potente sonido de graves cuando escuche películas o juegos a través de los auriculares.

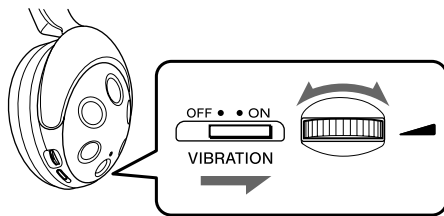

## Utilización de la función de sonido envolvente SRS

Ajuste el selector (●) en ON para reproducir un amplio campo de sonido envolvente a través de los auriculares.

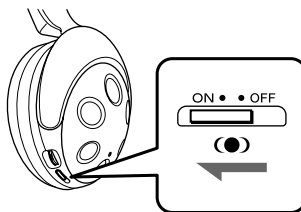

## Áreas efectivas del transmisor

La distancia óptima entre los auriculares y el transmisor para que el sistema no reciba interferencias es de hasta unos 100 m. Sin embargo, esta distancia puede variar en función del entorno. Si el sistema produce ruido cuando se utiliza dentro de la distancia especificada, acerque los auriculares al transmisor o seleccione otro canal.

### Notas

- Si se utilizan los auriculares dentro de las áreas efectivas del transmisor, éste puede colocarse en cualquier dirección respecto al usuario.
- Incluso dentro del área de recepción de la señal, pueden existir algunos puntos (puntos muertos) en los que la señal de RF no se reciba. Esta característica es inherente a las señales de RF y no indica ningún fallo en el funcionamiento. La ubicación del punto muerto puede modificarse moviendo ligeramente el transmisor.

## Sustitución de las almohadillas de los auriculares

Las almohadillas de los auriculares se pueden sustituir. Si se ensucian o se dañan, reemplácelas como se muestra en la ilustración siguiente. Las almohadillas no están disponibles en el mercado. Puede adquirir recambios en el establecimiento donde adquirió el sistema o en el proveedor Sony más próximo.

- 1** Extraiga la almohadilla vieja sacándola de la ranura del receptáculo.

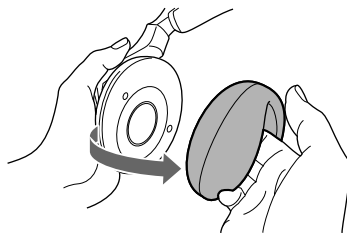

- 2** Coloque la nueva almohadilla en el auricular e inserte el borde de la misma en la ranura, como se muestra en la ilustración.

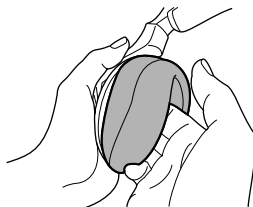

Cerciórese de que todo el borde de la almohadilla haya quedado correctamente insertado dentro de la ranura.

## Precauciones

- Si no va a utilizar el transmisor durante un largo período de tiempo, sujete la clavija y desconecte el adaptador de alimentación de ca de la toma de corriente de ca y retire las pilas para evitar posibles daños por fugas y corrosión de las mismas.
- No deje el sistema de auriculares estéreo inalámbricos expuesto a la luz solar directa, calor o humedad (se recomienda utilizar los auriculares a una temperatura que oscile entre 5 °C y 35 °C).
- No deje caer, golpee ni someta el transmisor o los auriculares a golpes fuertes de ningún tipo. Podría dañar el producto.

### Notas sobre los auriculares

#### Prevención de daños en los oídos

Evite utilizar los auriculares a un volumen alto. Los especialistas en audición desaconsejan la reproducción continua y prolongada de sonido a un volumen alto. Si percibe un pitido en el oído, reduzca el volumen o deje de utilizar la unidad.

#### Respeto a los demás

Mantenga el volumen a un nivel moderado. Esto le permitirá oír sonidos externos y ser considerado con la gente que le rodea.

Si tiene preguntas o problemas referentes al sistema y no encuentra la solución en este manual, póngase en contacto con su proveedor Sony más cercano.

No olvide traer consigo los auriculares y el transmisor al proveedor Sony cuando necesite alguna reparación.

## Solución de problemas

<b>Problema</b>	<b>Solución</b>
Sin sonido/ Sonido amortiguado	<p>En primer lugar, encienda el transmisor y, a continuación, colóquese los auriculares.</p> <p>Compruebe la conexión del equipo de audio/vídeo o del adaptador de alimentación de ca.</p> <p>Compruebe que el equipo de audio/vídeo conectado al transmisor esté encendido.</p> <p>Si el transmisor está conectado a la toma de auriculares, suba el volumen del equipo de audio/vídeo conectado al transmisor.</p> <p>Modifique la radio frecuencia mediante el selector CHANNEL del transmisor y, a continuación, vuelva a pulsar el botón TUNE.</p> <p>La función de silenciamiento está activada. Utilice los auriculares cerca del transmisor.</p> <p>El indicador luminoso de alimentación de los auriculares se atenúa, parpadea o se apaga.</p> <ul style="list-style-type: none"><li>• Cargue las pilas recargables de los auriculares si están agotadas o sustituya las pilas secas por una nuevas. Si el indicador POWER todavía no se enciende después de cargar las pilas, lleve los auriculares al proveedor Sony más cercano.</li></ul>
	<p>Si conecta el transmisor a las tomas LINE OUT o REC OUT de un reproductor de audio, asegúrese de que el selector NOISE FILTER esté ajustado en OFF.</p> <p>Asegúrese de que el selector NOISE FILTER esté ajustado en ON u OFF (si queda bloqueado en una posición intermedia, el sonido se interrumpirá).</p>
Distorsión	<p>Si el transmisor está conectado a la toma de auriculares, baje el volumen del equipo de audio/vídeo conectado al transmisor.</p> <p>Modifique la radio frecuencia con el selector CHANNEL del transmisor.</p>

## Problema Solución

**Distorsión** El indicador luminoso de alimentación de los auriculares se atenúa, parpadea o se apaga.

- Cargue las pilas recargables de los auriculares si están agotadas o sustituya las pilas secas por una nuevas. Si el indicador POWER todavía no se enciende después de cargar las pilas, lleve los auriculares al proveedor Sony más cercano.

Si conecta el transmisor a las tomas LINE OUT o REC OUT del reproductor de audio, asegúrese de que el selector NOISE FILTER esté ajustado en OFF.

**Ruido de fondo alto** Si el selector VIBRATION está ajustado en ON, es posible que oiga ruido de vibración. No se trata de un fallo de funcionamiento.

Acérquese al transmisor. A medida que se aleja del transmisor, es probable que se oiga más ruido.

Si el transmisor está conectado a la toma de auriculares, suba el volumen del equipo de audio/vídeo conectado al transmisor.

Modifique la radio frecuencia mediante el selector CHANNEL del transmisor y, a continuación, vuelva a pulsar el botón TUNE.

El indicador luminoso de alimentación de los auriculares se atenúa, parpadea o se apaga.

- Cargue las pilas recargables de los auriculares si están agotadas o sustituya las pilas secas por una nuevas. Si el indicador POWER todavía no se enciende después de cargar las pilas, lleve los auriculares al proveedor Sony más cercano.

Si conecta el transmisor a las tomas LINE OUT o REC OUT del reproductor de audio, asegúrese de que el selector NOISE FILTER esté ajustado en OFF.

**Las pilas no pueden cargarse** Compruebe si la luz del indicador de carga es verde. En caso contrario, coloque los auriculares correctamente sobre el transmisor de manera que dicha luz brille en color verde.

Se han instalado pilas secas.

- Instale las pilas de hidruro de níquel-metal recargables suministradas.

Se han instalado pilas recargables diferentes de las suministradas.

- Instale las pilas de hidruro de níquel-metal recargables suministradas.

## Especificaciones

### Generales

Frecuencia de portadora 863,5 – 864,5 MHz  
Canales Ch1, Ch2, Ch3  
Modulación FM estéreo  
Frecuencia de respuesta 18 – 22.000 Hz

### Transmisor TMR-RF850R

Fuente de alimentación cc de 9 V: adaptador de alimentación de ca suministrado

Entrada de audio Tomas fonográficas / minitoma estéreo

Dimensiones Aprox. 133 × 124 × 136 mm (an/al/prf)

Peso Aprox. 195 g

### Auriculares MDR-RF880R

Fuente de alimentación Pilas de hidruro de níquel-metal recargables BP-HP550 suministradas o pilas secas (tamaño AAA) de venta en establecimientos especializados

Peso Aprox. 285 g incluyendo las pilas

### Accesorios incluidos

Adaptador de alimentación de ca (1)  
Cable de conexión (aprox. 1 m, miniclavija estéreo × 1 ↔ clavija fonográfica × 2) (1)  
Pilas de hidruro de níquel-metal recargables BP-HP550 (550 mAh) (2)  
Adaptador de clavija Unimatch (minitoma estéreo ↔ clavija fonográfica estéreo) (1)  
Manual de instrucciones (1)

### Accesorios opcionales

- Si no se emite ningún sonido a través del canal derecho cuando el cable de conexión suministrado está conectado a la toma de auriculares.  
Adaptador de clavija PC-236MS (minitoma estéreo ↔ miniclavija monoaural)
- Si ha perdido el adaptador de clavija suministrado.  
Adaptador de clavija PC-234S (minitoma estéreo ↔ clavija fonográfica estéreo)
- Si ha perdido el cable de conexión suministrado.  
RK-G129 (1,5 m, miniclavija estéreo ↔ clavija fonográfica × 2)

El diseño y las especificaciones están sujetos a cambios sin previo aviso.

# WAARSCHUWING

**Lees, alvorens het apparaat in gebruik te nemen, de gebruiksaanwijzing aandachtig door en bewaar deze voor eventuele naslag.**

**Plaats geen met vloeistof gevulde voorwerpen zoals bijvoorbeeld een vaas op het toestel om elektrocutie of brand te voorkomen.**

**Open nooit de ombouw van het apparaat. Laat inwendig onderhoud over aan bevoegd vakpersoneel.**

Installeer de apparatuur niet in een beperkte ruimte zoals een boekenrek of inbouwkast.



Hierbij verklaart Sony Corp. dat dit toestel in overeenstemming is met de essentiële eisen en de andere relevante bepalingen van richtlijn 1999/5/EG.

Ga naar de volgende URL voor meer informatie:  
<http://www.compliance.sony.de/>

## Voor de klanten in Nederland

Gooi de batterij niet weg maar lever deze in als klein chemisch afval (KCA).



**Verwijdering van Oude Elektrische en Elektronische Apparaten (Toepasbaar in de Europese Unie en andere Europese landen met gescheiden ophaalsystemen)**

Het symbool op het product of op de verpakking wijst erop dat dit product niet als huishoudafval mag worden behandeld. Het moet echter naar een plaats worden gebracht waar elektrische en elektronische apparatuur wordt gerecycled. Als u ervoor zorgt dat dit product op de correcte manier wordt verwijderd, voorkomt u mogelijk voor mens en milieu negatieve gevolgen die zich zouden kunnen voordoen in geval van verkeerde afvalbehandeling. De recyclage van materialen draagt bij tot het vrijwaren van natuurlijke bronnen. Voor meer details in verband met het recyclen van dit product, neemt u het best contact op met de gemeentelijke instanties, het bedrijf of de dienst belast met de verwijdering van huishoudafval of de winkel waar u het product hebt gekocht.

## Welkom!

Dank u voor de aankoop van het Sony MDR-RF880RK Wireless Stereo Headphone System. Voordat u het apparaat gaat gebruiken, moet u deze gebruiksaanwijzing aandachtig doorlezen. Bewaar de gebruiksaanwijzing voor het geval u deze later als referentiemateriaal nodig hebt. Enkele kenmerken van dit apparaat zijn:

- Draadloos systeem waarmee u naar een programma kunt luisteren zonder dat u beperkt wordt door een kabel.
- Hi-fi geluidswaergave.
- Een compacte zendenheid met een netspanningsadapter (bijgeleverd) waarmee u de batterijen van de hoofdtelefoon gemakkelijk kunt opladen. De batterijen van de hoofdtelefoon worden opgeladen als u de hoofdtelefoon op de zendenheid plaatst.
- Automatische in-/uitschakelfunctie waarmee de hoofdtelefoon automatisch wordt ingeschakeld als deze wordt opgezet en uitgeschakeld als deze wordt afgezet.
- Zelfregelend hoofdbandmechanisme maakt het verstellen van de hoofdband overbodig.

- Met één VOL regelaar kunt u het linker- en rechtervolume van de hoofdtelefoon aanpassen.
- De hoofdtelefoon werkt op oplaadbare nikkelmetaalhydridebatterijen (bijgeleverd) en op in de handel verkrijgbare droge batterijen (AAA-formaat).
- Vibratiefunctie waardoor de interne vibratiemotor vibreert als er audiosignalen met een lage frequentie (ongeveer 100 Hz en lager) worden vastgesteld.
- Met de SRS-surroundfunctie\* wordt een natuurgetrouw surroundgeluid gereproduceerd via de hoofdtelefoon.

\* **SRS**  is een handelsmerk van SRS Labs, Inc. SRS Headphone technologie is geïncorporeerd met verloop van de licentiehouder SRS Labs, Inc.

## Opmerkingen over de ontvangst

Deze hoofdtelefoon gebruikt signalen met een zeer hoge frequentie in de 800 MHz band. Hierdoor kan de omgeving de ontvangst negatief beïnvloeden. De volgende omstandigheden kunnen het ontvangstbereik verkleinen of storingen in de ontvangst veroorzaken.

- Gebouwen met stalen balken in de muren.
- Ruimten met veel stalen archiefkasten, enzovoort.
- Ruimten met veel elektrische apparaten die elektromagnetische storing veroorzaken.
- Als de zendenheid op een metalen oppervlak is geplaatst.
- In de buurt van een verkeersweg.
- Een omgeving met veel ruis of storende signalen vanwege radio-ontvangers in vrachtwagens, enzovoort.
- Een omgeving met veel ruis of storende signalen vanwege draadloze communicatiesystemen die langs verkeerswegen zijn geïnstalleerd.

## Inhoudsopgave

### Aan de slag

Uitpakken .....	4
Bijgeleverde oplaadbare batterijen opladen .....	4
Zendenheid instellen .....	7

### Systeem gebruiken

Programma's beluisteren .....	9
Effectief bereik van de zendenheid .....	11
Oorkussentjes vervangen .....	11

### Aanvullende informatie

Voorzorgsmaatregelen .....	12
Problemen oplossen .....	12
Technische gegevens .....	13

## Uitpakken

Controleer of de verpakking de volgende onderdelen bevat voordat u de hoofdtelefoon gebruikt:

- De hoofdtelefoon MDR-RF880R (1)



- De zendenheid TMR-RF850R (1)

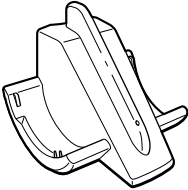

- Netspanningsadapter (1)

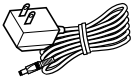

- Unimatch-stekkeradapter (1) (stereomini-aansluiting ↔ stereoklinkstekker)

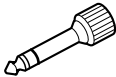

- Verbindingskabel (1) (phono-stekkers ↔ stereoministekker), 1 m



- Oplaadbare nikkelmetaal hydridebatterijen (2)

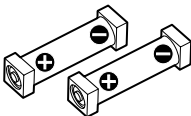

## Bijgeleverde oplaadbare batterijen opladen

De bijgeleverde oplaadbare NH-batterijen zijn niet opgeladen als u deze uit de verpakking haalt. Laad de batterijen op voordat u deze gebruikt.

Als u de hoofdtelefoon wilt opladen, plaatst u deze op de zendenheid.

- 1 Druk op de toets op de linkerbehuizing van de hoofdtelefoon om het deksel van de batterijhouder te openen.** Het deksel van de batterijhouder wordt geopend.

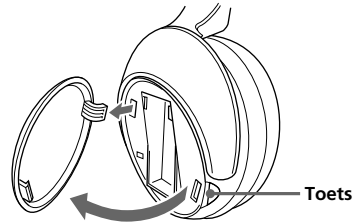

- 2 Plaats de bijgeleverde NH-batterijen in de batterijhouder, waarbij het aansluitpunt ⊕ van de batterijen moet samenvallen met ⊕ in de houder.**

Gebruik geen ander type oplaadbare batterijen dan de bijgeleverde batterijen.

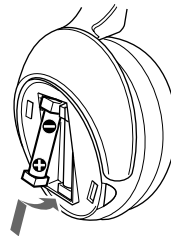



### 3 Sluit het deksel van de batterijhouder.

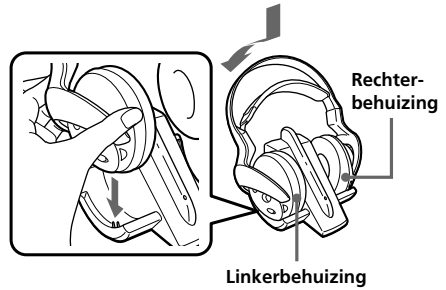
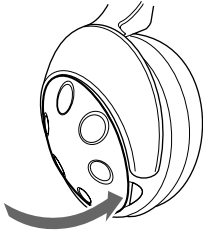

### 4 Sluit de bijgeleverde netspanningsadapter aan op de zendeenheid.

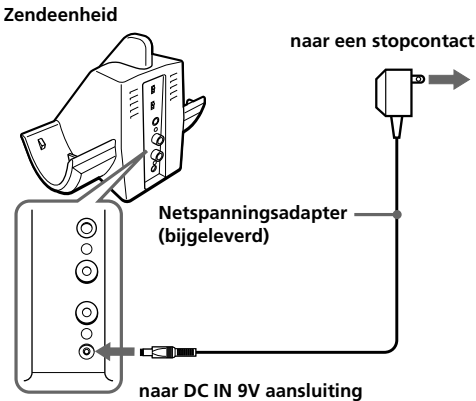

### 5 Plaats de hoofdtelefoon op de zendeenheid zodat de contactpunten van de hoofdtelefoon op de contactpinnen van de zendeenheid vallen. Controleer hierbij of de indicator voor opladen groen gaat branden.

Het opladen duurt ongeveer 16 uur, waarna de indicator voor opladen dooft.

Als u de hoofdtelefoon op de zendeenheid plaatst, houdt u de hoofdtelefoon recht vast met beide handen en plaatst u de linker- en rechterbehuizing recht naar beneden op de zendeenheid. Vervolgens kantelt u de hoofdtelefoon naar achter, zoals hierboven wordt afgebeeld.

### De indicator brandt niet groen

Controleer of het linker- en rechtergedeelte van de hoofdtelefoon goed op de zendeenheid zijn geplaatst. De indicator brandt wellicht niet als de contactpunten van de hoofdtelefoon niet op de contactpinnen van de zendeenheid vallen. Verwijder de hoofdtelefoon en plaats deze opnieuw op de zendeenheid zodat de indicator groen gaat branden.

### De batterij van de hoofdtelefoon opladen na gebruik

Plaats de hoofdtelefoon op de zendeenheid als u de hoofdtelefoon hebt gebruikt. Aangezien de ingebouwde timer vaststelt wanneer het opladen is voltooid, hoeft u de hoofdtelefoon niet van de zendeenheid te halen nadat het opladen is voltooid.

### Opmerkingen

- Tijdens het opladen van de batterijen wordt de zendeenheid automatisch uitgeschakeld.
- Uit veiligheidsoverwegingen is dit systeem ontworpen om alleen het bijgeleverde type batterij BP-HP550 op te laden. Houd er rekening mee dat andere typen oplaadbare batterijen niet kunnen worden opgeladen met dit systeem.
- Als u droge batterijen hebt geplaatst, kunnen deze niet worden opgeladen.
- Gebruik de bijgeleverde oplaadbare batterijen BP-HP550 niet voor andere componenten. De batterijen zijn alleen geschikt voor dit systeem.
- Laad de batterijen op bij een omgevingstemperatuur tussen 0°C en 40°C.

**wordt vervolgd op volgende pagina**

## Oplaad- en gebruiksuren

Opladuren (bij benadering)	Gebruiksduur (bij benadering) *1
1 uur	50 minuten *3
16 uur *2	10 uur *3

\*1 Bij 1 kHz, 1 mW+1 mW uitvoer als de VIBRATION schakelaar op OFF is gezet

\*2 benodigde uren voor volledig opladen van lege batterijen

\*3 De bovenstaande tijden kunnen verschillen, afhankelijk van de temperatuur of gebruiksomstandigheden.

## De hoofdtelefoon gebruiken op droge batterijen (los verkrijgbaar)

U kunt de hoofdtelefoon ook gebruiken op in de handel verkrijgbare droge batterijen (AAA-formaat). Plaats de batterijen zoals is beschreven in stap 1-3 onder "Bijgeleverde oplaadbare batterijen opladen".

Als u droge batterijen hebt geplaatst, is de oplaadfunctie voor batterijen niet beschikbaar.

## Levensduur van de batterij

Batterij	Aantal uren (bij benadering) *1
Sony alkalinebatterij LR03/AM-4(N)	17 uur *2

\*1 Bij 1 kHz, 1 mW+1 mW uitvoer als de VIBRATION schakelaar op OFF is gezet

\*2 De bovenstaande tijden kunnen verschillen, afhankelijk van de temperatuur of gebruiksomstandigheden.

## Opmerkingen over batterijen

- Laad een droge batterij niet op.
- Draag een droge batterij niet samen met muntstukken of andere metalen voorwerpen. Als de positieve en negatieve aansluitpunten van de batterij per ongeluk in contact komen met metalen voorwerpen, kan warmte worden geproduceerd.
- Wanneer u het apparaat gedurende langere tijd niet gebruikt, verwijderd u de batterij om beschadiging door batterijlekkage of corrosie te voorkomen.

## De resterende batterijlading controleren

Trek de hoofdband omhoog en controleer de stroomindicator die zich aan de bovenkant van de rechterbehuizing bevindt. De batterijen kunnen nog worden gebruikt als de indicator rood brandt.

Laad de oplaadbare batterijen op of plaats nieuwe droge batterijen als de stroomindicator dimt, knippert of als er storingen of ruis optreden in het geluid.

### Opmerking

U moet de oplaadbare NH-batterijen vervangen door nieuwe batterijen als deze na het opladen slechts voor de helft van de verwachte tijd functioneren. Oplaadbare batterijen van het type BP-HP550 zijn niet in de handel verkrijgbaar. U kunt de batterijen bestellen bij de winkel waar u de hoofdtelefoon hebt gekocht of bij de dichtstbijzijnde Sony-handelaar.

# Zendeenheid instellen

## 1 Sluit de zendeenheid aan op audio-/videoapparatuur.

Selecteer een van de onderstaande aansluitingen, afhankelijk van het aansluitingstype:

### A Aansluiten op een hoofdtelefoonaansluiting

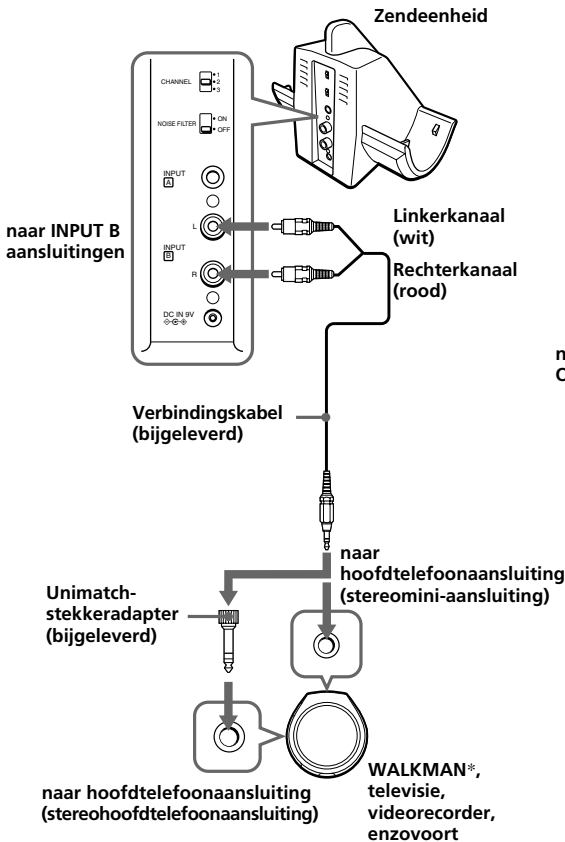

### B Aansluiten op de LINE OUT of REC OUT aansluitingen

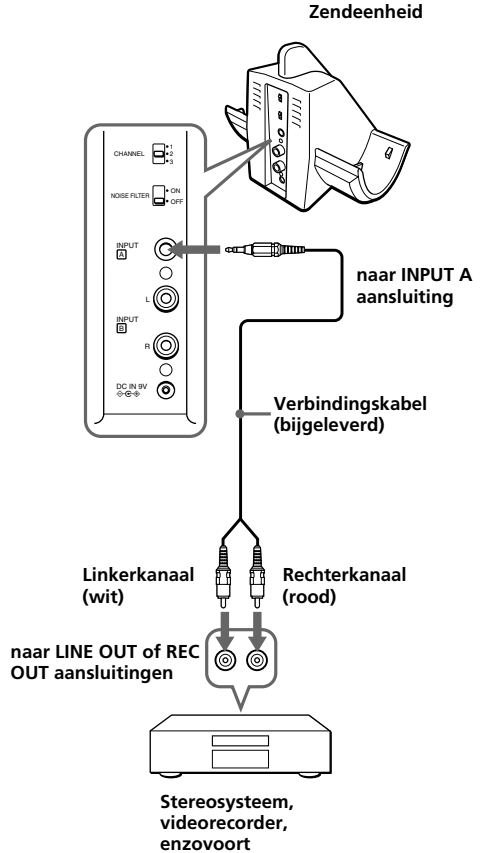

\* WALKMAN is een gedeponerd handelsmerk van Sony Corporation om producten aan te duiden waarvoor een stereo hoofdtelefoon kan worden gebruikt.

- © Aansluiten op een televisie, enzovoort  
 Als er ruis optreedt wanneer de zendeenheid op de televisie of videorecorder is aangesloten, moet u de NOISE FILTER schakelaar op ON zetten.

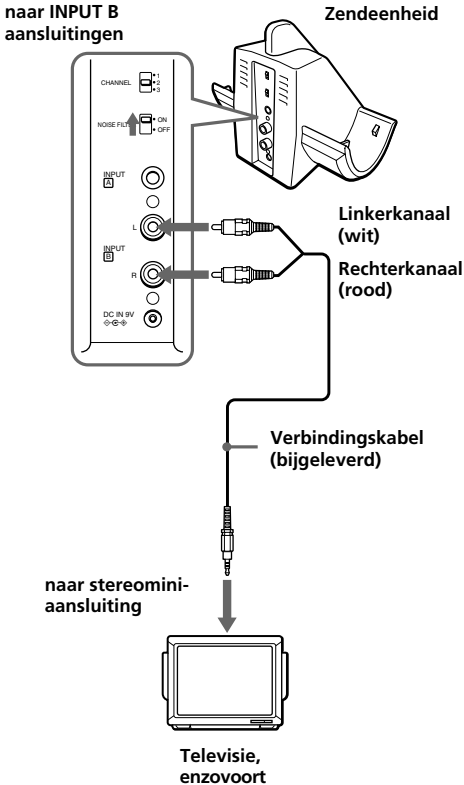

#### Opmerkingen

- Als u de zendeenheid aansluit op de LINE OUT of REC OUT aansluiting van een audioapparaat, zoals een MD-speler of CD-speler, moet u de NOISE FILTER schakelaar niet op ON zetten. Als u dit wel doet, wordt het volume beperkt.
- De NOISE FILTER schakelaar is alleen actief bij de aansluiting die wordt weergegeven in afbeelding A op pagina 7 en ©. In afbeelding B heeft de schakelaar geen effect.
- Wanneer de zendeenheid op of bij een televisie is geplaatst, kan er ruis ontstaan. Plaats de zendeenheid in dit geval uit de buurt van de televisie.

## 2 Sluit de bijgeleverde netspanningsadapter aan op de zendeenheid.

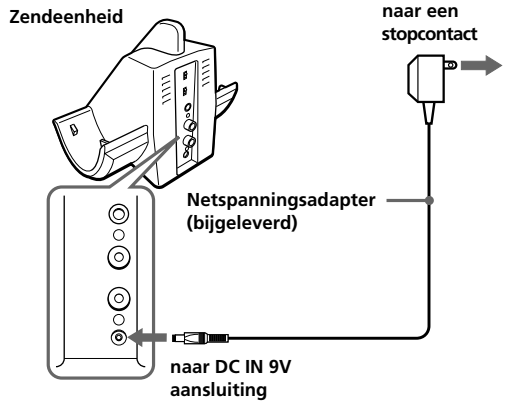

#### Opmerkingen

- Sluit niet tegelijkertijd apparatuur aan op INPUT A en INPUT B. Als u tegelijkertijd twee audio-/videocomponenten aansluit, worden beide audiosignalen wellicht door elkaar uitgevoerd.
- Gebruik alleen de bijgeleverde netspanningsadapter. Gebruik geen andere netspanningsadapters.



Polariteit van de stekker

- Als de aangesloten apparatuur over de AVLS functie (Automatic Volume Limiter System = automatische functie voor volumebeperking) beschikt, moet u deze functie uitschakelen als u de zendeenheid gebruikt. Anders moet u het volume van de hoofdtelefoon verhogen. Dit kan ruis veroorzaken.
- Als u de verbindingkabel rechtstreeks aansluit op een oortelefoonaansluiting (mono mini-aansluiting), wordt het audiosignaal wellicht niet uitgevoerd via het rechterkanaal. In dit geval kunt u het beste de los verkrijgbare PC-236MS stekkeradapter (stereomini-aansluiting ↔ mono ministekker) gebruiken tussen de verbindingkabel en de oortelefoonaansluiting.

## Programma's beluisteren

### Vóór het luisteren

Zet eerst het volume lager om te voorkomen dat uw gehoor wordt beschadigd.

#### 1 Zet de audio-/videoapparatuur aan die op de zender is aangesloten.

Als de zender is aangesloten op de hoofdtelefoonaansluiting, moet u de volumeregeling van de audiobron zo hoog mogelijk zetten, maar niet zo hoog dat het audiosignaal wordt vervormd.

#### 2 Pak de hoofdtelefoon van de zender.

De stroomindicator van de zender gaat rood branden.

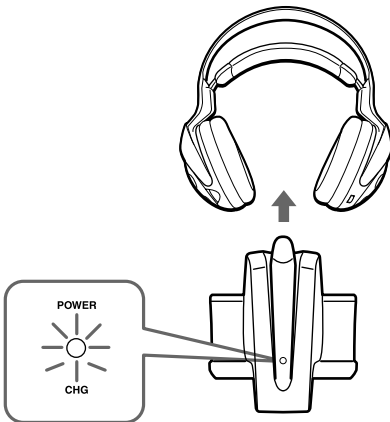

#### 3 Selecteer de radiofrequentie met de CHANNEL keuzeschakelaar.

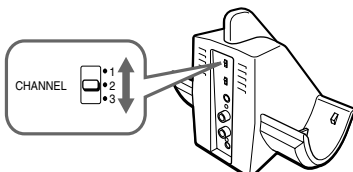

#### 4 Zet de hoofdtelefoon op.

De stroomindicator aan de bovenzijde van de rechterbehuizing gaat rood branden. Zorg dat u de rechterbehuizing (R) op uw rechteroor plaatst en de linkerbehuizing (L) op uw linkeroor. Draag de hoofdtelefoon verticaal op uw hoofd, zodat de functie voor automatisch inschakelen wordt geactiveerd.



#### 5 Verhoog het volume tot een redelijk niveau met de VOL regelaar.

Druk kort op de TUNE toets om de hoofdtelefoon automatisch af te stemmen.

Als u geen duidelijk audiosignaal ontvangt, drukt u nogmaals op deze toets.

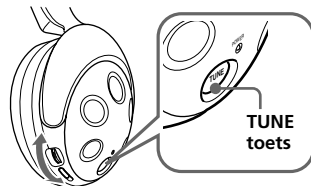

VOL regelaar

Voer de bovenstaande stappen 3 en 5 totdat de ontvangst wordt verbeterd.

## RF-signalen uitzenden vanaf de zendeenheid

De zendeenheid begint automatisch de RF-signalen uit te zenden als de eenheid audiosignalen van de aangesloten apparatuur waarneemt.

Als er gedurende ongeveer vier minuten geen audiosignaal wordt waargenomen, stopt de zendeenheid met het uitzenden van RF-signalen en wordt de stroomindicator uitgeschakeld. Wanneer de zendeenheid opnieuw een audiosignaal ontvangt, worden de RF-signalen weer uitgezonden en gaat de stroomindicator rood branden.

Als het audiosignaal erg zwak is, zendt de zendeenheid geen RF-signalen uit. Is de zendeenheid aangesloten op een hoofdtelefoonaansluiting, dan controleert u of het volume van de apparatuur is ingesteld op 5 - 6 of hoger.

U hoort wellicht pas geluid via de hoofdtelefoon als de zendeenheid de RF-signalen begint uit te zenden nadat de eenheid een audiosignaal heeft waargenomen.

## De hoofdtelefoon wordt automatisch uitgeschakeld als u deze afzet

### — Automatische in-/uitschakelfunctie

Trek de hoofdband niet omhoog als u de hoofdtelefoon niet gebruikt, aangezien dit stroom kost.



### Opmerkingen

- Ga dicht bij de zendeenheid staan als u een sissend geluid hoort.
- Als u de netspanningsadapter loskoppelt van de zendeenheid voordat u de hoofdtelefoon afzet, kunt u enige ruis horen.

## De vibratiefunctie gebruiken

Zet de VIBRATION schakelaar op ON en pas het vibratieniveau aan met de vibratieregelaar. U kunt met de hoofdtelefoon genieten van krachtig basgeluid wanneer u naar films kijkt of spelletjes speelt.

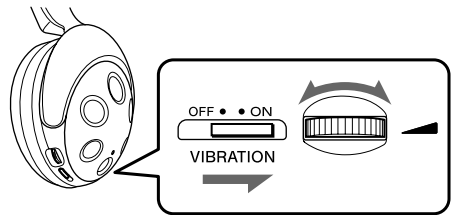

## De SRS-surroundfunctie gebruiken

Zet de  schakelaar op ON om een groot surroundgeluidsveld te reproduceren via de hoofdtelefoon.

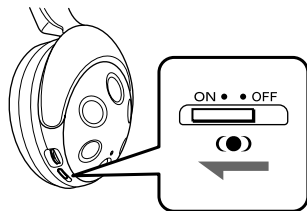

## Effectief bereik van de zendeenheid

De maximumafstand is ongeveer 100 m, waarbij het systeem storingvrij werkt. De afstand kan echter verschillen, afhankelijk van de omgeving. Als er ruis optreedt binnen de bovengenoemde afstand, verkleint u de afstand tussen de zendeenheid en de hoofdtelefoon of selecteert u het andere kanaal.

### Opmerkingen

- Wanneer u de hoofdtelefoon gebruikt binnen het effectieve bereik van de zendeenheid, maakt het niet uit in welke richting de zendeenheid wijst.
- Ook binnen het ontvangstgebied zijn er bepaalde plaatsen (dode hoeken) waar het RF-sigitaal niet kan worden ontvangen. Dit komt vaker voor bij RF-signalen en duidt niet op storing. Als u de zendeenheid iets verplaatst, kunt u de locatie van de dode hoek wijzigen.

## Oorkussentjes vervangen

De oorkussentjes kunnen worden vervangen. Als de oorkussentjes vuil worden of versleten zijn, vervangt u deze zoals hieronder wordt afgebeeld.

De oorkussentjes zijn niet in de handel verkrijgbaar. U kunt de vervangende exemplaren bestellen bij de winkel waar u de hoofdtelefoon hebt gekocht of bij de dichtstbijzijnde Sony-handelaar.

### 1 Verwijder het oude oorkussentje door deze uit de groef van de behuizing te trekken.

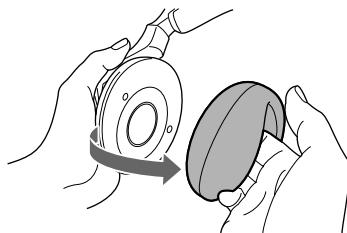

### 2 Plaats het nieuwe oorkussentje op de behuizing en plaats de rand van het oorkussentje in de groef zoals is afgebeeld.

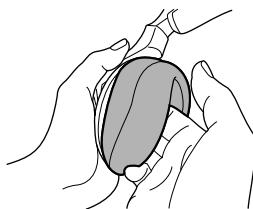

Controleer of de hele rand van het oorkussentje stevig in de groef is bevestigd.

## Voorzorgsmaatregelen

- Als u de zendeenheid langere tijd niet gebruikt, trekt u de stekker van de netspanningsadapter uit het stopcontact. U verwijdert ook de batterijen om schade door batterijlekkage en corrosie te voorkomen.
- Laat het draadloze stereo hoofdtelefoonsysteem niet achter op een locatie waar dit wordt blootgesteld aan direct zonlicht, hitte of vocht. U kunt de hoofdtelefoon het beste gebruiken bij een temperatuur tussen 5°C en 35°C.
- Sla niet tegen de zendeenheid of hoofdtelefoon, stel deze niet bloot aan sterke schokken en laat deze niet vallen. Het product kan hierdoor worden beschadigd.

### Opmerkingen over de hoofdtelefoon Gehoorgeschedigingen voorkomen

Gebruik de hoofdtelefoon niet met een te hoog volume. Oorspecialisten raden aan om niet voortdurend naar harde, langdurige geluiden te luisteren. Als u een fluitend geluid in uw oren hoort, moet u het volume verlagen of het apparaat uitzetten.

### Rekening houden met anderen

Houd het volume op een redelijk niveau. U kunt dan geluiden van buitenaf nog steeds horen terwijl u tegelijkertijd rekening houdt met de mensen om u heen.

Als u vragen of problemen hebt met betrekking tot het systeem die niet worden behandeld in deze gebruiksaanwijzing, kunt u terecht bij de Sony-handelaar.

Breng de hoofdtelefoon en de zendeenheid naar de Sony-handelaar als deze moeten worden gerepareerd.

## Problemen oplossen

### Probleem Oplossing

Geen geluid/ Gedempt geluid	<p>Schakel eerst de zendeenheid in en zet daarna de hoofdtelefoon op.</p> <hr/> <p>Controleer de aansluiting van de audio-/videoapparatuur of de netspanningsadapter.</p> <hr/> <p>Controleer of de audio-/videoapparatuur die is aangesloten op de zendeenheid, is ingeschakeld.</p> <hr/> <p>Als de zendeenheid is aangesloten op de hoofdtelefoonaansluiting, moet u het volume verhogen van de audio-/videoapparatuur die op de zendeenheid is aangesloten.</p> <hr/> <p>Wijzig de radiofrequentie met de CHANNEL keuzeschakelaar op de zendeenheid en druk nogmaals op de TUNE toets.</p> <hr/> <p>De functie voor dempen is geactiveerd. Gebruik de hoofdtelefoon in de buurt van de zendeenheid.</p> <hr/> <p>De stroomindicator van de hoofdtelefoon brandt zwak, knippert of gaat uit.</p> <ul style="list-style-type: none"><li>• Laad de oplaadbare batterijen op als de batterijen van de hoofdtelefoon bijna leeg zijn of vervang droge batterijen door nieuwe batterijen. Als de stroomindicator nog steeds uit is nadat de batterijen zijn opgeladen, moet u met de hoofdtelefoon naar een Sony-handelaar gaan.</li></ul> <hr/> <p>Als u de zendeenheid aansluit op de LINE OUT of REC OUT aansluiting van een audioapparaat, controleert u of de NOISE FILTER schakelaar op OFF is gezet.</p> <hr/> <p>Controleer of de NOISE FILTER schakelaar is ingesteld op ON of OFF. Als de schakelaar tussen ON en OFF staat, wordt het geluid afgebroken.</p>
Vervorming	<p>Als de zendeenheid is aangesloten op de hoofdtelefoonaansluiting, moet u het volume verlagen van de audio-/videoapparatuur die op de zendeenheid is aangesloten.</p> <hr/> <p>Wijzig de radiofrequentie met de CHANNEL keuzeschakelaar op de zendeenheid.</p>



## Probleem Oplossing

**Vervorming** De stroomindicator van de hoofdtelefoon brandt zwak, knippert of gaat uit.

- Laad de oplaadbare batterijen op als de batterijen van de hoofdtelefoon bijna leeg zijn of vervang droge batterijen door nieuwe batterijen. Als de stroomindicator nog steeds uit is nadat de batterijen zijn opgeladen, moet u met de hoofdtelefoon naar een Sony-handelaar gaan.

Als u de zendeenheid aansluit op de LINE OUT of REC OUT aansluiting van een audioapparaat, controleert u of de NOISE FILTER schakelaar op OFF is gezet.

**Harde achtergrond-ruis** Als de vibratieschakelaar op ON is gezet, hoort u wellicht de ruis van de vibraties. Dit duidt niet op een storing.

Ga dichterbij de zendeenheid staan. Wanneer u verder van de zendeenheid af gaat staan, hoort u wellicht meer ruis.

Als de zendeenheid is aangesloten op de hoofdtelefoonaansluiting, moet u het volume verhogen van de audio-/videoapparatuur die op de zendeenheid is aangesloten.

Wijzig de radiofrequentie met de CHANNEL keuzeschakelaar op de zendeenheid en druk nogmaals op de TUNE toets.

De stroomindicator van de hoofdtelefoon brandt zwak, knippert of gaat uit.

- Laad de oplaadbare batterijen op als de batterijen van de hoofdtelefoon bijna leeg zijn of vervang droge batterijen door nieuwe batterijen. Als de stroomindicator nog steeds uit is nadat de batterijen zijn opgeladen, moet u met de hoofdtelefoon naar een Sony-handelaar gaan.

Als u de zendeenheid aansluit op de LINE OUT of REC OUT aansluiting van een audioapparaat, controleert u of de NOISE FILTER schakelaar op OFF is gezet.

**De batterijen kunnen niet worden opgeladen** Controleer of de indicator voor opladen groen is. Als dit niet het geval is, plaatst u de hoofdtelefoon op de juiste manier op de zendeenheid zodat de indicator voor opladen groen is.

Er zijn droge batterijen geplaatst.

- Plaats de bijgeleverde oplaadbare nikkelmetaalhydridebatterijen.

Er zijn andere oplaadbare batterijen dan de bijgeleverde batterijen geplaatst.

- Plaats de bijgeleverde oplaadbare nikkelmetaalhydridebatterijen.

## Technische gegevens

### Algemeen

Draaggolffrequentie 863,5 – 864,5 MHz

Kanalen Ch1, Ch2, Ch3

Modulatiesysteem FM-stereo

Frequentiebereik 18 - 22.000 Hz

### Zendeenheid TMR-RF850R

Stroombron 9 V gelijkstroom: bijgeleverde netspanningsadapter

Audio-invoer phono-aansluitingen/stereomini-aansluiting

Afmetingen Ongeveer 133 × 124 × 136 mm (b/h/d)

Gewicht Ongeveer 195 g

### Hoofdtelefoon MDR-RF880R

Stroombron Bijgeleverde oplaadbare NH-batterijen BP-HP550 of in de handel verkrijgbare droge batterijen (AAA-formaat)

Gewicht Ongeveer 285 g inclusief batterijen

### Bijgeleverde accessoires

Netspanningsadapter (1)  
Verbindingskabel (ongeveer 1 m, stereoministekker × 1 ↔ phono-stekker × 2) (1)  
Oplaadbare nikkelmetaalhydridebatterijen BP-HP550 (550 mAh) (2)  
Unimatch-stekkeradapter (stereomini-aansluiting ↔ stereoklinkstekker) (1)  
Gebruiksaanwijzing (1)

### Optionele accessoires

- Als het geluid niet wordt uitgevoerd via het rechterkanaal als de bijgeleverde verbindingskabel is aangesloten op de oortelefoonaansluiting.  
Stekkeradapter PC-236MS (stereomini-aansluiting ↔ mono ministekker)
- Als u de bijgeleverde stekkeradapter hebt verloren.  
Stekkeradapter PC-234S (stereomini-aansluiting ↔ stereoklinkstekker)
- Als u de bijgeleverde verbindingskabel hebt verloren.  
RK-G129 (1,5 m, stereoministekker ↔ phono-stekker × 2)

Wijzigingen in ontwerp en technische gegevens voorbehouden zonder voorafgaande kennisgeving.

# ATTENZIONE

**Per evitare il pericolo di incendi o scosse elettriche, non esporre l'apparecchio alla pioggia o all'umidità.**

**Per evitare il pericolo di incendio o di scosse elettriche, non collocare sull'apparato oggetti contenenti liquidi, quali vasi.**

**Per evitare scosse elettriche, non aprire il rivestimento. Per la manutenzione rivolgersi esclusivamente a personale qualificato.**

Non installare l'apparecchiatura in un ambiente ristretto, come scaffali per libri o mobiletti incorporati.



Con la presente Sony Corp. dichiara che questo apparecchio è conforme ai requisiti essenziali ed alle altre disposizioni pertinenti stabilite dalla direttiva 1999/5/CE.

Conforme al D.M. 8 luglio 2002

Per ulteriori informazioni, accedere al seguente indirizzo URL:

<http://www.compliance.sony.de/>



**Trattamento del dispositivo elettrico od elettronico a fine vita (Applicabile in tutti i paesi dell'Unione Europea e in quelli con sistema di raccolta differenziata)**

Questo simbolo sul prodotto o sulla confezione indica che il prodotto non deve essere considerato come un normale rifiuto domestico, ma deve invece essere consegnato ad un punto di raccolta appropriato per il riciclo di apparecchi elettrici ed elettronici. Assicurandovi che questo prodotto sia smaltito correttamente, voi contribuirete a prevenire potenziali conseguenze negative per l'ambiente e per la salute che potrebbero altrimenti essere causate dal suo smaltimento inadeguato. Il riciclaggio dei materiali aiuta a conservare le risorse naturali.

Per informazioni più dettagliate circa il riciclaggio di questo prodotto, potete contattare l'ufficio comunale, il servizio locale di smaltimento rifiuti oppure il negozio dove l'avete acquistato.

# Congratulazioni!

Grazie per avere acquistato il sistema cuffie stereo senza fili MDR-RF880RK Sony. Prima di utilizzare il sistema, leggere attentamente il presente manuale e conservarlo per riferimenti futuri.

Alcune caratteristiche:

- Sistema senza fili che consente l'ascolto di programmi senza l'ingombro di cavi.
- Riproduzione dell'audio ad alta fedeltà.
- Trasmettitore compatto con alimentatore CA (in dotazione) che consente di ricaricare in modo semplice le pile delle cuffie. È sufficiente posizionare le cuffie sul trasmettitore in modo che le pile vengano caricate.
- Funzione di attivazione/disattivazione automatica delle cuffie che consente di attivarle automaticamente quando vengono indossate e di disattivarle quando vengono rimosse.
- Meccanismo della fascia per la nuca a regolazione automatica.
- Comando VOL singolo per la regolazione del volume delle cuffie destra e sinistra.
- Possibilità di alimentare le cuffie mediante pile ricaricabili all'idruro di nichel metallo (in dotazione) o pile a secco disponibili in commercio (formato AAA).
- Funzione di attivazione del motore a vibrazione incorporato mediante rilevazione dei segnali audio a basse frequenze (circa 100 Hz e inferiori).
- Funzione surround SRS\* per la riproduzione realistica dell'audio tramite le cuffie.

\* **SRS**  è un marchio registrato di SRS Labs, Inc.

La tecnologia SRS Headphone è registrata su licenza di SRS Labs, Inc.

## Note sulla ricezione

Poiché il presente sistema utilizza segnali a frequenza estremamente elevata della banda a 800 MHz, in determinate circostanze è possibile che la qualità di ricezione peggiori. I seguenti esempi illustrano le condizioni che potrebbero ridurre la portata di ricezione possibile o causare interferenze alla ricezione.

- All'interno di edifici le cui pareti sono costruite con travi di acciaio.
- Aree in cui sono presenti molti contenitori in acciaio e simili.
- Aree in cui sono presenti molte apparecchiature elettriche in grado di generare campi elettromagnetici.
- Casi in cui il trasmettitore viene posizionato su oggetti metallici.
- Aree in prossimità di autostrade.
- Aree con presenza di disturbi o segnali di interferenza dovuti a ricetrasmittenti di autocarri e simili.
- Aree con presenza di disturbi o segnali di interferenza dovuti a sistemi di comunicazione senza fili installati lungo autostrade.

## Indice

---

### Operazioni preliminari

Disimballaggio .....	4
Carica delle pile ricaricabili in dotazione	4
Preparazione del trasmettitore .....	7

---

### Uso del sistema

Ascolto di un programma .....	9
Distanze di funzionamento del trasmettitore .....	11
Sostituzione delle protezioni degli auricolari .....	11

---

### Informazioni aggiuntive

Precauzioni .....	12
Guida alla soluzione dei problemi .....	12
Caratteristiche tecniche .....	13

## Disimballaggio

Prima di utilizzare le cuffie, verificare che nella confezione siano inclusi i seguenti articoli:

- Cuffie MDR-RF880R (1)



- Trasmettitore TMR-RF850R (1)

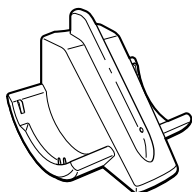

- Alimentatore CA (1)

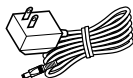

- Adattatore per spina universale (1)  
(minipresa stereo ↔ spina fono stereo)



- Cavo di collegamento (1)  
(spine fono ↔ minispina stereo), 1 m



- Pile ricaricabili all'idruro di nichel metallo (2)

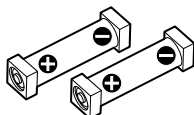

## Carica delle pile ricaricabili in dotazione

Poiché le pile ricaricabili all'idruro di nichel metallo in dotazione non sono cariche al momento dell'acquisto, assicurarsi di caricarle prima di utilizzarle. Per caricare le cuffie, posizionarle sul trasmettitore.

- 1 Per aprire il coperchio dello scomparto pile, premere il tasto posto sull'alloggiamento sinistro.**  
Il coperchio dello scomparto pile si apre.

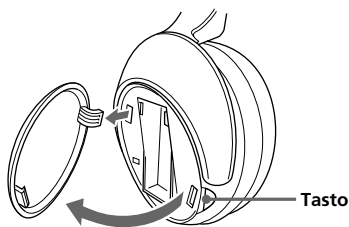

- 2 Inserire le pile ricaricabili all'idruro di nichel metallo in dotazione nell'apposito scomparto facendo corrispondere il terminale ⊕ delle pile con il terminale ⊕ dello scomparto.**

Non utilizzare pile ricaricabili diverse da quelle in dotazione.

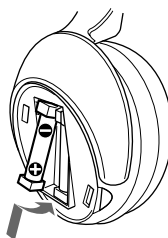

### 3 Chiudere il coperchio dello scomparto pile.

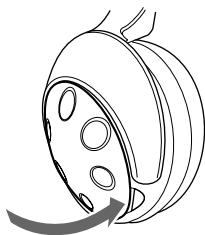

### 4 Collegare l'alimentatore CA in dotazione al trasmettitore.

Trasmettitore

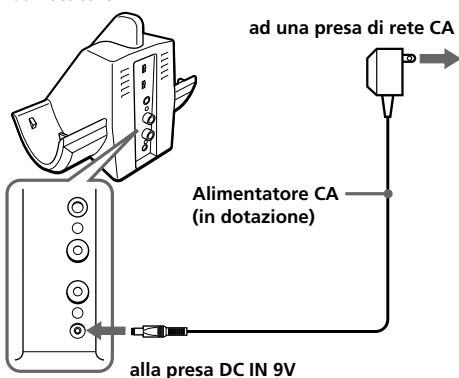

### 5 Posizionare le cuffie sul trasmettitore in modo che il punto di contatto delle cuffie corrisponda al piedino di contatto del trasmettitore e assicurarsi che l'indicatore di carica si illumini in verde.

La carica viene effettuata in circa 16 ore e una volta completata il relativo indicatore si spegne.

Per posizionare le cuffie sul trasmettitore, assicurarsi di tenerle in posizione orizzontale con entrambe le mani in modo che gli alloggiamenti sinistro e destro vengano a contatto diretto con il trasmettitore, quindi inclinarle leggermente come illustrato.

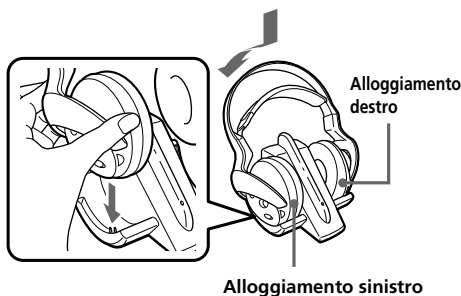

### Se l'indicatore non si illumina in verde

Verificare che gli alloggiamenti destro e sinistro siano posizionati correttamente sul trasmettitore. È possibile che l'indicatore non si illumini se il punto di contatto delle cuffie non corrisponde al piedino di contatto del trasmettitore. Rimuovere, quindi posizionare di nuovo le cuffie sul trasmettitore in modo che l'indicatore si illumini in verde.

### Per ricaricare la pila delle cuffie dopo l'uso

Dopo averle utilizzate, posizionare le cuffie sul trasmettitore. Poiché il timer incorporato rileva la carica completa, non occorre rimuovere le cuffie dal trasmettitore una volta che la carica è terminata.

#### Note

- Il trasmettitore si disattiva automaticamente durante la carica delle pile.
- Per motivi di sicurezza, il presente sistema è stato progettato per ricaricare solo le pile ricaricabili in dotazione di tipo BP-HP550. Si noti che non è possibile ricaricare altri tipi di pile ricaricabili con il presente sistema.
- Nel caso in cui siano installate, non è possibile caricare pile a secco.
- Non tentare di utilizzare le pile ricaricabili BP-HP550 in dotazione con altri tipi di apparecchio in quanto sono state progettate solo per il presente sistema.
- Caricare a temperatura ambiente compresa tra 0°C e 40°C.

***continua alla pagina successiva***

## Tempo di carica e uso

<b>Tempo di carica approssimativo</b>	<b>Tempo d'uso approssimativo*1</b>
1 ora	50 minuti*3
16 ore*2	10 ore*3

\*1 A 1 kHz, uscita da 1 mW+1 mW con l'interruttore VIBRATION impostato su OFF

\*2 Ore necessarie per la carica completa di pile completamente scariche

\*3 Il tempo citato potrebbe variare in base alla temperatura o alle condizioni d'uso.

## Uso delle cuffie con pile a secco (in vendita separatamente)

Per alimentare le cuffie, è inoltre possibile utilizzare pile a secco disponibili in commercio (formato AAA). Installare le pile come descritto ai punti da 1 a 3 della sezione "Carica delle pile ricaricabili in dotazione".

Se vengono utilizzate le pile a secco, la funzione di carica delle pile non è attiva.

## Durata delle pile

<b>Pila</b>	<b>Ore approssimative*1</b>
Pila alcalina Sony LR03/AM-4(N)	17 ore*2

\*1 A 1 kHz, uscita da 1 mW+1 mW con l'interruttore VIBRATION impostato su OFF

\*2 Il tempo citato potrebbe variare in base alla temperatura o alle condizioni d'uso.

## Note sulle pile

- Non caricare pile a secco.
- Non conservare pile a secco insieme a monete o ad altri oggetti metallici in quanto, se i terminali positivo e negativo delle pile entrano accidentalmente in contatto con i suddetti oggetti, è possibile che si generi calore.
- Se si prevede di non utilizzare l'apparecchio per un lungo periodo, rimuovere la pila onde evitare danni causati da perdite di elettrolita o corrosione.

## Verifica della carica residua della pila

Sollevare la fascia a regolazione automatica e verificare l'indicatore di carica posto nella parte superiore dell'auricolare destro. Le pile sono ancora utilizzabili se l'indicatore è illuminato in rosso.

Caricare le pile ricaricabili oppure installare pile a secco nuove se l'intensità dell'indicatore diminuisce, se l'indicatore lampeggia o l'audio risulta disturbato o distorto.

### Nota

Se la durata delle pile ricaricabili all'idruro di nichel metallo si dimezza dopo la ricarica corretta, è necessario sostituirle con altre nuove. Poiché le pile ricaricabili tipo BP-HP550 non sono disponibili in commercio, occorre ordinarle presso il punto vendita in cui è stato acquistato il sistema oppure presso un rivenditore Sony.

# Preparazione del trasmettitore

**1** Collegare il trasmettitore all'apparecchio audio/video.  
In base al tipo di presa, scegliere uno dei collegamenti illustrati di seguito:

**A** Collegamento ad una presa per cuffie

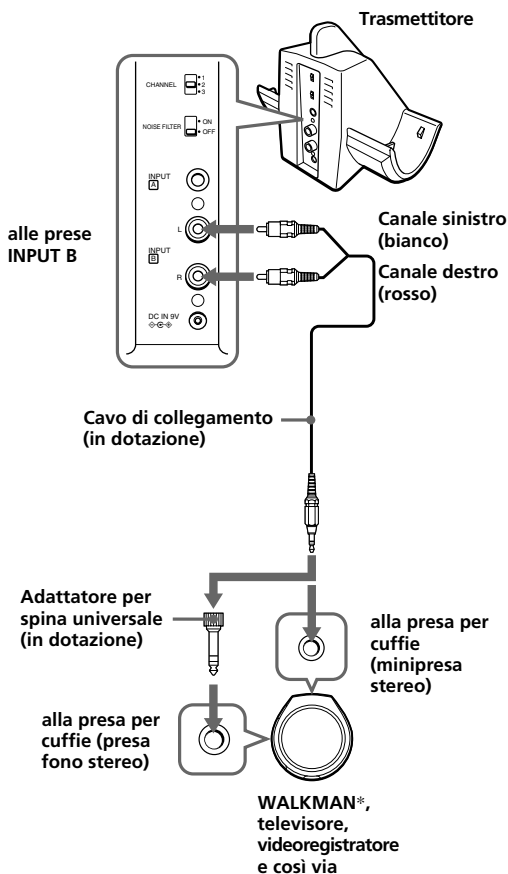

**B** Collegamento alle prese LINE OUT o REC OUT

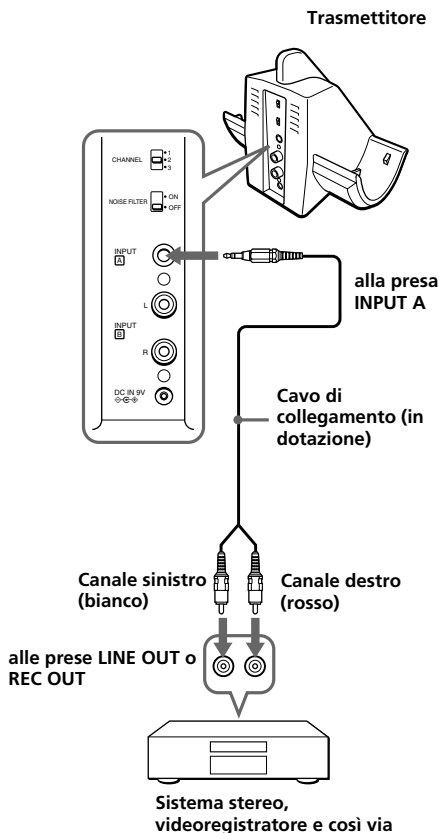

\* WALKMAN è un marchio di fabbrica registrato di Sony Corporation che indica i prodotti stereo cuffie.

- © Collegamento ad un televisore e simili  
 Se collegando il trasmettitore al televisore o al videoregistratore si verificano dei disturbi, impostare l'interruttore NOISE FILTER su ON.

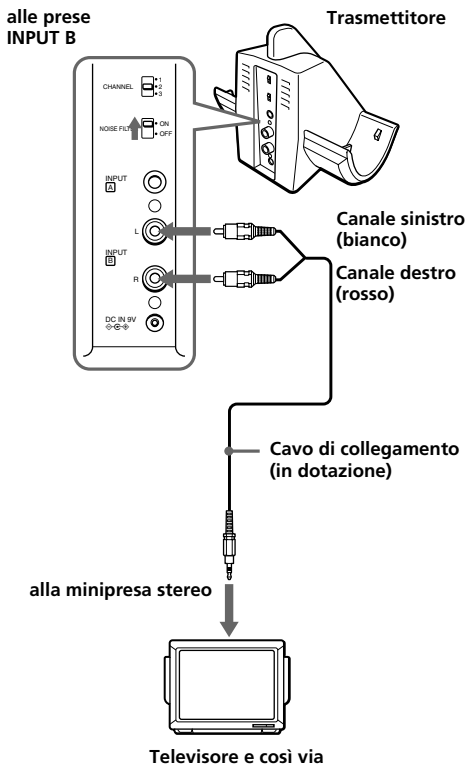

#### Note

- Se il trasmettitore viene collegato alle prese LINE OUT o REC OUT di un riproduttore audio quale un lettore di MD o CD, non impostare l'interruttore NOISE FILTER su ON. Diversamente, il volume viene limitato.
- L'interruttore NOISE FILTER è attivo solo se vengono adottati i collegamenti illustrati nel diagramma (A) a pagina 7 e nel diagramma (C) della presente pagina. Con il collegamento del diagramma (B), l'impostazione dell'interruttore non ha alcun effetto.
- Se il trasmettitore viene posizionato sopra o in prossimità di un televisore, è possibile che si verifichino dei disturbi. In tal caso, allontanare il trasmettitore dal televisore.

## 2 Collegare l'alimentatore CA in dotazione al trasmettitore.

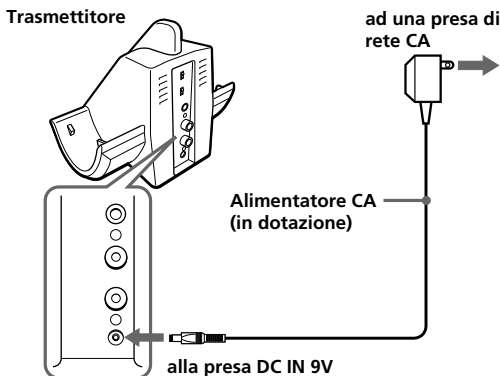

#### Note

- Non collegare le prese INPUT A e INPUT B contemporaneamente. Se vengono collegati due apparecchi audio/video ad entrambe le prese contemporaneamente, è possibile che i segnali audio dei suddetti apparecchi vengano mischiati.
- Utilizzare solo l'alimentatore CA in dotazione. Non utilizzare altri alimentatori CA.



#### Polarità della spina

- Se l'apparecchio collegato è dotato della funzione AVLS (Automatic Volume Limiter System, sistema di limitazione automatica del volume), assicurarsi di disattivarla durante l'uso del trasmettitore. Diversamente, sarà necessario aumentare il volume delle cuffie causando eventuali disturbi.
- Se il cavo di collegamento viene collegato direttamente ad una presa per cuffie (minipresa monofonica), è possibile che il segnale audio non venga trasmesso mediante il canale destro. In tal caso, tra il cavo di collegamento e la presa per cuffie, applicare l'adattatore per spina PC-236MS venduto separatamente (minipresa stereo ↔ minispina monofonica).



## Ascolto di un programma

### Prima di procedere all'ascolto

Abbassare il volume onde evitare danni all'udito.

#### 1 Attivare l'apparecchio audio/video collegato al trasmettitore.

Se il trasmettitore viene collegato alla presa per cuffie, impostare il comando del volume della sorgente audio su un livello molto alto, ma non tale da rendere distorto il segnale audio.

#### 2 Rimuovere le cuffie dal trasmettitore.

L'indicatore di carica del trasmettitore si illumina in rosso.

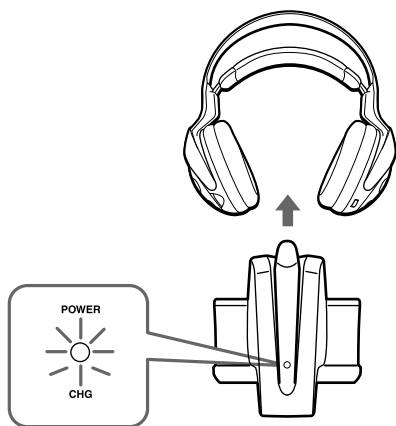

#### 3 Selezionare la frequenza radio utilizzando il selettore CHANNEL.

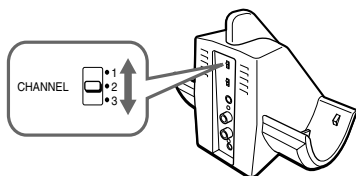

#### 4 Indossare le cuffie.

L'indicatore di carica posto nella parte superiore dell'alloggiamento destro si illumina in rosso. Assicurarsi di appoggiare l'alloggiamento destro (contrassegnato da R) sull'orecchio destro e l'alloggiamento sinistro (contrassegnato da L) sull'orecchio sinistro. Indossare le cuffie verticalmente sulla testa in modo che la funzione di attivazione automatica venga abilitata correttamente.



#### 5 Alzare il volume impostandolo su un livello moderato utilizzando il comando VOL.

Per sintonizzare automaticamente le cuffie, premere brevemente il tasto TUNE.

Se non è possibile ricevere in modo chiaro il segnale audio, premere di nuovo il tasto.

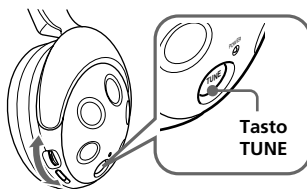

Comando VOL

Ripetere i punti 3 e 5 finché la qualità della ricezione non migliora.

## Invio di segnali RF mediante il trasmettitore

Non appena rileva i segnali audio provenienti dall'apparecchio collegato, il trasmettitore inizia ad inviare automaticamente i segnali RF.

Se non rileva segnali audio per oltre circa quattro minuti, il trasmettitore arresta l'invio di segnali RF, quindi l'indicatore di carica si spegne.

Quando il trasmettitore riceve di nuovo un segnale audio, inizia ad inviare i segnali RF, quindi l'indicatore di carica si illumina di nuovo in rosso.

Se il segnale audio è estremamente debole, il trasmettitore non invia alcun segnale RF. Se il trasmettitore è collegato ad una presa per cuffie, assicurarsi che il volume dell'apparecchio collegato sia impostato su 5 - 6 o su un livello superiore.

Potrebbe non essere possibile udire la parte iniziale dell'audio proveniente dalle cuffie finché il trasmettitore non inizia ad inviare i segnali RF dopo avere rilevato un segnale audio.

## Le cuffie si disattivano automaticamente quando vengono rimosse

### — Funzione di attivazione/disattivazione automatica

Se le cuffie non vengono utilizzate, non sollevare la fascia a regolazione automatica in quanto in tal modo la pila viene consumata.



## Note

- Se viene emesso un disturbo simile ad un sibilo, avvicinarsi al trasmettitore.
- Quando l'alimentatore CA viene scollegato dal trasmettitore prima di rimuovere le cuffie, è possibile che vengano emessi dei disturbi.

## Uso della funzione di vibrazione

Impostare l'interruttore VIBRATION su ON, quindi regolare il livello di vibrazione mediante l'apposito comando. In tal modo, mediante le cuffie sarà possibile ottenere bassi potenti durante l'ascolto dell'audio di film o giochi.

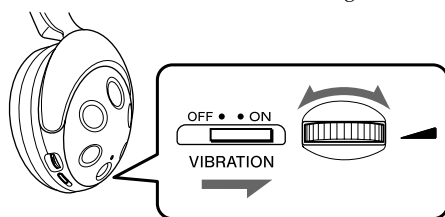

## Uso della funzione surround SRS

Per ottenere un effetto audio surround ampio tramite le cuffie, impostare l'interruttore (●) su ON.

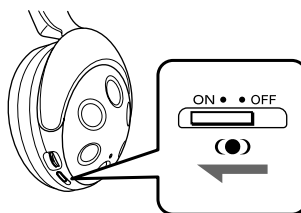

## Distanze di funzionamento del trasmettitore

La distanza ottimale massima perché il sistema non rilevi interferenze è di circa 100 m. È tuttavia possibile che la distanza vari in base alle circostanze e all'ambiente. Se durante l'uso entro la suddetta distanza il sistema rileva delle interferenze, ridurre la distanza tra il trasmettitore e le cuffie oppure selezionare un altro canale.

### Note

- Se le cuffie vengono utilizzate entro le distanze di funzionamento del trasmettitore sopra indicate, il trasmettitore può trovarsi in qualsiasi punto rispetto all'ascoltatore.
- Anche all'interno dell'area di ricezione dei segnali, esistono alcuni punti 'morti' in cui non è possibile ricevere il segnale RF. Ciò dipende dai segnali RF e non indica problemi di funzionamento. Spostando leggermente il trasmettitore, la posizione dei suddetti punti può essere cambiata.

## Sostituzione delle protezioni degli auricolari

Le protezioni degli auricolari sono sostituibili. Se tali protezioni diventano sporche o si usurano, sostituirle come illustrato di seguito. Poiché le protezioni degli auricolari non sono disponibili in commercio, è possibile ordinare i pezzi di ricambio presso il centro di acquisto del presente sistema o dal rivenditore Sony più vicino.

- 1** Rimuovere la protezione degli auricolari usata estraendola dalla scanalatura presente sull'alloggiamento.

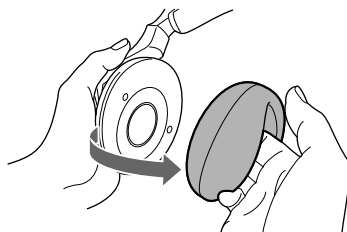

- 2** Posizionare la protezione degli auricolari nuova sull'unità pilota, quindi inserire l'estremità della protezione nella scanalatura, come illustrato.

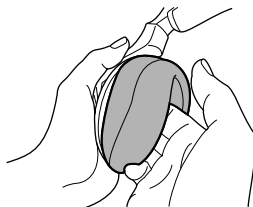

Assicurarsi che l'intera estremità della protezione degli auricolari sia inserita saldamente nella relativa scanalatura.

## Precauzioni

- Se si prevede di non utilizzare il trasmettitore per un periodo di tempo prolungato, scollegare l'alimentatore CA dalla presa di rete CA afferrandolo dalla spina, quindi rimuovere le pile onde evitare danni causati da eventuali perdite di elettrolita e dalla corrosione che ne conseguirebbe.
- Non lasciare il sistema cuffie stereo senza fili in luoghi soggetti a luce diretta del sole, calore o umidità. Si consiglia di utilizzare le cuffie ad una temperatura compresa tra 5°C e 35°C.
- Non lasciare cadere, né colpire o sottoporre il trasmettitore o le cuffie a forti urti di alcun genere. Diversamente il prodotto potrebbe subire danni.

### Note sulle cuffie

#### Prevenzione di danni all'udito

Evitare di utilizzare le cuffie a livelli elevati di volume. Gli esperti in materia di udito sconsigliano l'uso continuato, prolungato e a volume elevato. In caso di disturbi all'udito, ridurre il volume oppure interrompere l'uso.

#### Rispetto per il prossimo

Mantenere il volume a livelli moderati. In tal modo, sarà possibile udire i suoni provenienti dall'esterno e rispettare le persone circostanti.

In caso di domande o problemi relativi al sistema non citati nel presente manuale, consultare un rivenditore Sony.

In caso di riparazioni, assicurarsi di consegnare sia le cuffie che il trasmettitore ad un rivenditore Sony.

## Guida alla soluzione dei problemi

Problema	Soluzione
----------	-----------

Audio assente/ Audio attutito	Attivare il trasmettitore, quindi indossare le cuffie.
	Controllare il collegamento dell'apparecchio audio/video o dell'alimentatore CA.
	Verificare che l'apparecchio audio/video collegato al trasmettitore sia attivato.
	Se il trasmettitore è collegato alla presa per cuffie, alzare il volume dell'apparecchio audio/video collegato al trasmettitore.
	Utilizzando il selettore CHANNEL del trasmettitore, cambiare la frequenza radio, quindi premere di nuovo il tasto TUNE.
	La funzione di disattivazione dell'audio è attivata. Utilizzare le cuffie in prossimità del trasmettitore.
	L'illuminazione dell'indicatore di alimentazione delle cuffie diminuisce di intensità, lampeggia oppure l'indicatore si spegne. <ul style="list-style-type: none"><li>• Se scariche, caricare le pile ricaricabili oppure sostituire le pile a secco con altre nuove. Se l'indicatore di alimentazione rimane ancora spento in seguito alla carica delle pile, portare le cuffie ad un rivenditore Sony.</li></ul>
	Se il trasmettitore viene collegato alle prese LINE OUT o REC OUT di un riproduttore audio, assicurarsi che l'interruttore NOISE FILTER sia impostato su OFF.
	Assicurarsi che l'interruttore NOISE FILTER sia impostato su ON o su OFF. Se l'interruttore rimane su una posizione intermedia tra ON e OFF, l'audio viene interrotto.
Distorsione	Se il trasmettitore viene collegato alla presa per cuffie, abbassare il volume dell'apparecchio audio/video collegato al trasmettitore.
	Utilizzando il selettore CHANNEL del trasmettitore, cambiare la frequenza radio.

## Problema Soluzione

**Distorsione** L'illuminazione dell'indicatore di alimentazione delle cuffie diminuisce di intensità, lampeggia oppure l'indicatore si spegne.

- Se scariche, caricare le pile ricaricabili oppure sostituire le pile a secco con altre nuove. Se l'indicatore di alimentazione rimane ancora spento in seguito alla carica delle pile, portare le cuffie ad un rivenditore Sony.

Se il trasmettitore viene collegato alle prese LINE OUT o REC OUT di un riproduttore audio, assicurarsi che l'interruttore NOISE FILTER sia impostato su OFF.

**Forte disturbo di fondo** Se l'interruttore VIBRATION è impostato su ON, è possibile che il rumore della vibrazione sia udibile. Non si tratta di un problema di funzionamento.

Avvicinarsi al trasmettitore. Allontanandosi dal trasmettitore, è possibile che il disturbo aumenti.

Se il trasmettitore viene collegato alla presa per cuffie, alzare il volume dell'apparecchio audio/video collegato al trasmettitore.

Utilizzando il selettore CHANNEL del trasmettitore, cambiare la frequenza radio, quindi premere di nuovo il tasto TUNE.

L'illuminazione dell'indicatore di alimentazione delle cuffie diminuisce di intensità, lampeggia oppure l'indicatore si spegne.

- Se scariche, caricare le pile ricaricabili oppure sostituire le pile a secco con altre nuove. Se l'indicatore di alimentazione rimane ancora spento in seguito alla carica delle pile, portare le cuffie ad un rivenditore Sony.

Se il trasmettitore viene collegato alle prese LINE OUT o REC OUT di un riproduttore audio, assicurarsi che l'interruttore NOISE FILTER sia impostato su OFF.

**Non è possibile caricare le pile** Controllare che l'indicatore di carica sia illuminato in verde. Diversamente, posizionare le cuffie sul trasmettitore correttamente in modo che l'indicatore si illumini in verde.

Sono inserite le pile a secco.

- Inserire le pile ricaricabili all'idruro di nichel metallo in dotazione.

Sono inserite pile ricaricabili diverse da quelle in dotazione.

- Inserire le pile ricaricabili all'idruro di nichel metallo in dotazione.

## Caratteristiche tecniche

### Generali

Frequenza portante 863.5 – 864.5 MHz  
Canale Ch1, Ch2, Ch3  
Modulazione Stereo FM  
Risposta in frequenza 18 – 22 000 Hz

### Trasmettitore TMR-RF850R

Fonte di alimentazione CC a 9 V: alimentatore CA in dotazione  
Ingresso audio Prese fono/minipresa stereo  
Dimensioni Circa 133 × 124 × 136 mm (l/a/p)  
Peso Circa 195 g

### Cuffie MDR-RF880R

Fonte di alimentazione Pile ricaricabili all'idruro di nichel metallo tipo BP-HP550 in dotazione oppure pile a secco (formato AAA) disponibili in commercio  
Peso Circa 285 g incluse le pile

### Accessori in dotazione

Alimentatore CA (1)  
Cavo di collegamento (circa 1 m, minispina stereo × 1 ↔ spine fono × 2) (1)  
Pile ricaricabili all'idruro di nichel-metallo BP-HP550 (550 mAh) (2)  
Adattatore per spina universale (minipresa stereo ↔ spina fono stereo) (1)  
Istruzioni per l'uso (1)

### Accessori opzionali

- Se l'audio non viene emesso tramite il canale destro quando il cavo di collegamento in dotazione è collegato alla presa per cuffie. Adattatore per spina PC-236MS (minipresa stereo ↔ minispina monofonica)
- In caso di smarrimento dell'adattatore per spina in dotazione. Adattatore per spina PC-234S (minipresa stereo ↔ spina fono stereo)
- In caso di smarrimento del cavo di collegamento in dotazione RK-G129 (1,5 m), minispina stereo ↔ spina fono × 2)

Il design e le caratteristiche tecniche sono soggetti a modifiche senza preavviso.

# ADVERTÊNCIA

**Para evitar riscos de incêndio ou choque eléctrico, não exponha o aparelho a chuva ou humidade.**

**Para evitar riscos de incêndio ou choque eléctrico, não coloque objectos com líquidos, como jarras, em cima do aparelho.**

**Para evitar choque eléctrico, não abra o aparelho. A manutenção deve ser feita apenas por pessoal qualificado.**

Não instale o aparelho num espaço fechado, como uma estante ou um armário embutido.



A Sony Corp., declara que este equipamento está conforme com os requisitos essenciais e outras provisões da directiva 1999/5/CE.

Para saber mais pormenores, aceda ao seguinte URL : <http://www.compliance.sony.de/>



**Tratamento de Equipamentos Eléctricos e Electrónicos no final da sua vida útil (Aplicável na União Europeia e em países Europeus com sistemas de recolha selective de resíduos)**

Este símbolo, colocado no produto ou na sua embalagem, indica que este não deve ser tratado como resíduo urbano indiferenciado. Deve sim ser colocado num ponto de recolha destinado a resíduos de equipamentos eléctricos e electrónicos. Assegurandose que este produto é correctamente depositado, irá prevenir potenciais consequências negativas para o ambiente bem como para a saúde, que de outra forma poderiam ocorrer pelo mau manuseamento destes produtos. A reciclagem dos materiais contribuirá para a conservação dos recursos naturais. Para obter informação mais detalhada sobre a reciclagem deste produto, por favor contacte o município onde reside, os serviços de recolha de resíduos da sua área ou a loja onde adquiriu o produto.

# Bem-vindo!

Obrigado por ter adquirido o sistema de auscultadores estéreo sem fio MDR-RF880RK da Sony. Antes de utilizar o aparelho, leia este manual até ao fim e guarde-o para consultas futuras.

Eis algumas das características:

- Sistema sem fio que permite ouvir um programa sem a restrição imposta pelo fio de ligação.
- Reprodução de som de alta fidelidade.
- Um transmissor compacto com um transformador de CA (fornecido) facilita o carregamento das pilhas dos auscultadores. Basta colocar os auscultadores no transmissor, para que as pilhas sejam carregadas.
- Função automática de ligar/desligar para ligar automaticamente os auscultadores quando os coloca e desligá-los quando os retira.
- Mecanismo de ajuste automático do aro.
- Um só controlo VOL para regulação do volume dos lados esquerdo e direito dos auscultadores.
- Possibilidade de utilização dos auscultadores com pilhas recarregáveis de hidreto de metal de níquel (fornecida) ou pilhas secas (tamanho AAA) à venda no mercado.
- Função de vibração que activa o motor de vibração incorporado através da detecção das frequências baixas (aprox. 100 Hz e inferiores) dos sinais de áudio.
- Função de surround\* SRS que reproduz um som surround extremamente real.

\*  é uma marca registada de SRS Labs, Inc.

SRS Headphone tecnologia está incorporada sob a licença de SRS Labs, Inc.

# Notas sobre o desempenho de recepção

Como o sistema deste equipamento utiliza sinais de frequência muito alta na banda de 800 MHz, o desempenho de recepção pode deteriorar-se devido ao ambiente. Os exemplos a seguir ilustram condições que podem reduzir o intervalo de recepção possível ou causar interferências na recepção.

- Dentro de um edifício com vigas de aço nas paredes.
- Em áreas com muitos armários de arquivo em aço, etc.
- Em áreas com muitos aparelhos eléctricos capazes de gerar interferências electromagnéticas.
- Transmissor colocado num instrumento metálico.
- Em áreas perto de uma auto-estrada.
- Há ruído ou sinais de interferência na área circundante devido a transmissores-receptores de rádio em camiões, etc.
- Há ruído ou sinais de interferência na área circundante devido a sistemas de comunicação sem fio instalados ao longo de auto-estradas.

# Índice

---

## Como começar

Desembalar .....	4
Carregar as pilhas recarregáveis fornecidas .....	4
Ligar o transmissor .....	7

---

## Utilizar o aparelho

Ouvir um programa .....	9
Áreas efectivas do transmissor .....	11
Substituir as almofadas .....	11

---

## Informações adicionais

Precauções .....	12
Resolução de problemas .....	12
Características técnicas .....	13

## Desembalar

Antes de utilizar os auscultadores, verifique se recebeu os elementos seguintes:

- Os auscultadores MDR-RF880R (1)



- O transmissor TMR-RF850 (1)

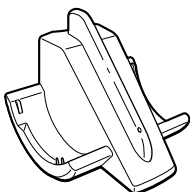

- Transformador de CA (1)



- Adaptador de ficha 'Unimatch' (1) (minimotada estéreo ↔ ficha de auscultadores estéreo)



- Cabo de ligação (1) (fichas de auscultadores ↔ minificha estéreo), 1 m



- Pilhas recarregáveis de hidreto de metal de níquel (2)

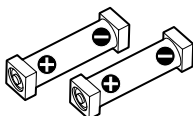

## Carregar as pilhas recarregáveis fornecidas

As pilhas recarregáveis de hidreto de metal de níquel fornecidas não vêm carregadas. Carregue-as antes da primeira utilização.

Para carregar os auscultadores, coloque-os sobre o transmissor.

### 1 Carregue no botão da caixa da esquerda para abrir a tampa do compartimento das pilhas.

A tampa do compartimento das pilhas abre-se.

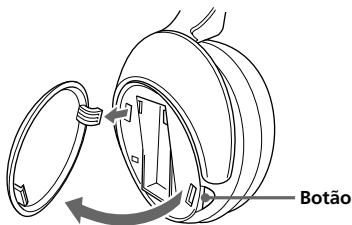

### 2 Coloque as pilhas recarregáveis de hidreto de metal de níquel fornecidas no respectivo compartimento, fazendo coincidir o pólo ⊕ das pilhas com o ⊕ existente no compartimento.

Não utilize pilhas recarregáveis diferentes das fornecidas.

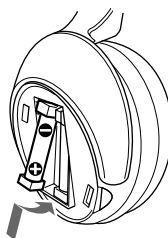



### 3 Feche a tampa do compartimento das pilhas.

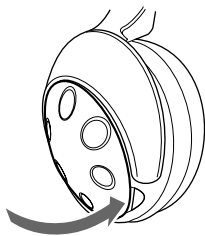

### 4 Ligue o transformador de CA fornecido ao transmissor.

Transmissor

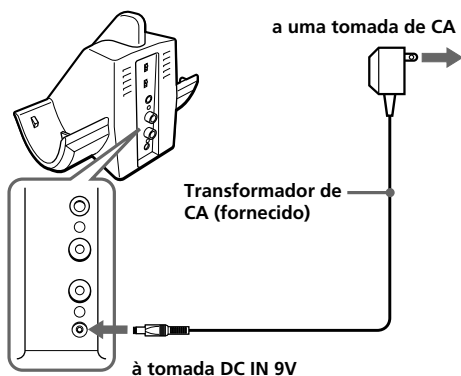

### 5 Coloque os auscultadores sobre o transmissor, de modo a que o ponto de contacto dos auscultadores encaixe no pino de contacto do transmissor, certificando-se de que os indicadores luminosos de carga se acendem a verde.

A carga leva cerca de 16 horas a completar e o indicador de carga apaga-se.

Quando colocar os auscultadores no transmissor, agarre-os com ambas as mãos de modo a que as caixas da esquerda e da direita fiquem direitas e depois incline-as para trás como se mostra na figura acima.

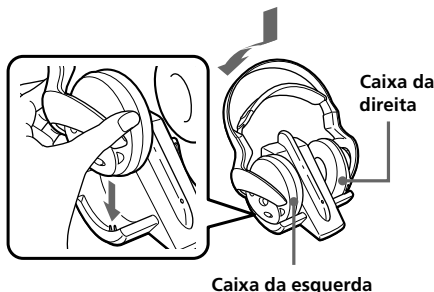

### Se o indicador não se acender a verde

Verifique se os auscultadores direito e esquerdo estão bem colocados no transmissor. Se o ponto de contacto dos auscultadores não encaixar no pino de contacto do transmissor, o indicador pode não se acender. Retire os auscultadores e coloque-os novamente no transmissor para que os indicadores luminosos se acendam a verde.

### Para recarregar a pilha dos auscultadores após a utilização

Coloque os auscultadores no transmissor depois de os utilizar. Não há necessidade de retirar os auscultadores do transmissor depois de completada a carga, uma vez que o temporizador do aparelho reconhece quando ela acaba.

### Notas

- O transmissor desliga-se automaticamente enquanto carrega as pilhas.
- Como medida de segurança, este sistema foi concebido para carregar apenas as pilhas recarregáveis fornecidas do tipo BP-HP550. Não é possível carregar outros tipos de pilhas recarregáveis com este sistema.
- Se colocar pilhas secas, não é possível carregá-las.
- Não tente utilizar as pilhas recarregáveis BP-HP550 fornecidas para outros componentes. Só pode utilizá-las com este sistema.
- Carregue-as numa temperatura ambiente entre 0°C e 40°C.

*continua na página seguinte*

## Horas de carga e utilização

Nº aprox. de horas de carga	Nº aprox. de horas de utilização *1
1 hora	50 minutos *3
16 horas *2	10 horas *3

\*1 a 1 kHz, saída de 1 mW+1 mW com o selector VIBRATION na posição OFF

\*2 horas necessárias para carregar completamente pilhas vazias

\*3 O tempo indicado acima depende da temperatura ou das condições de utilização.

## Utilizar os auscultadores com pilhas secas (vendidas separadamente)

Também pode utilizar pilhas secas (tamanho AAA), à venda no mercado, para alimentar os auscultadores. Coloque as pilhas tal como descrito nos passos 1 a 3 de “Carregar as pilhas recarregáveis fornecidas”.

Se colocar pilhas secas, a função de carregamento das pilhas não é activada.

## Duração da pilha

Pilha	Nº horas aprox. *1
Pilha alcalina LR03/AM-4(N) da Sony	17 horas *2

\*1 a 1 kHz, saída de 1 mW+1 mW com o selector VIBRATION na posição OFF

\*2 O tempo indicado acima depende da temperatura ou das condições de utilização.

## Notas sobre as pilhas

- Não carregue as pilhas secas.
- Não transporte as pilhas secas juntamente com moedas ou outros objectos metálicos. Se os pólos positivo e negativo da pilha entrarem acidentalmente em contacto com objectos metálicos, pode gerar-se calor.
- Se não tenciona utilizar o aparelho durante muito tempo, retire a pilha para evitar danos provocados pelo derramamento do electrólito ou corrosão.

## Verificar a carga residual das pilhas

Puxe para cima o aro auto-ajustável e verifique o indicador de alimentação localizado na parte superior da caixa da direita. As pilhas podem ser utilizadas, mesmo que o indicador esteja aceso em vermelho.

Carregue as pilhas recarregáveis ou coloque pilhas secas novas se a luz do indicador de alimentação estiver esbatida ou a piscar, ou se o som ficar distorcido ou com interferências.

### Nota

As pilhas recarregáveis de hidreto de metal de níquel devem ser substituídas por outras novas, se durarem apenas metade do tempo previsto após uma carga devidamente efectuada. As pilhas recarregáveis do tipo BP-HP550 não estão à venda no mercado. Pode encomendar as pilhas na loja onde adquiriu este aparelho ou no agente Sony mais próximo.



- © Para ligar a um televisor, etc.  
Se houver interferências quando ligar o transmissor ao televisor ou videogravador, coloque o interruptor NOISE FILTER na posição ON.

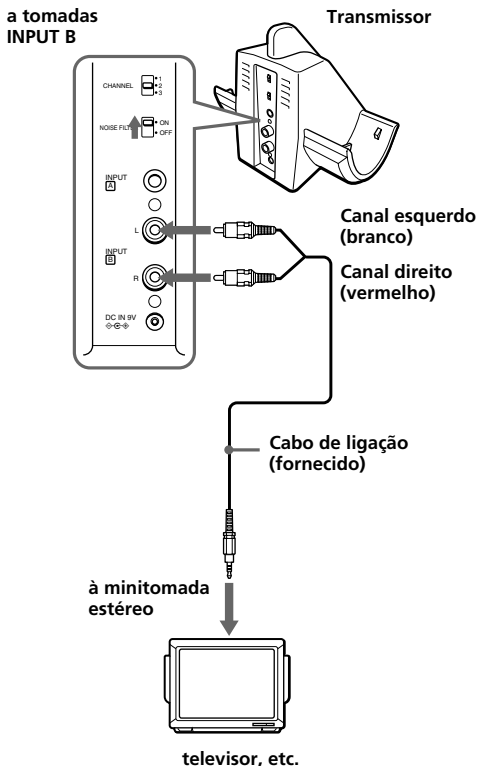

#### Notas

- Se ligar o transmissor à tomada LINE OUT ou REC OUT de um aparelho de reprodução de áudio, como um leitor de MD ou de CD, não coloque o interruptor NOISE FILTER na posição ON. Caso contrário, o volume fica limitado.
- O interruptor NOISE FILTER só fica activado no caso da ligação mostrada no diagrama (A) da página 7 e no (C). No diagrama (B), o interruptor não tem efeito.
- Se colocar o transmissor em cima ou perto de um televisor, pode captar ruídos. Nesse caso, afaste-o do televisor.

## 2 Ligue o transformador de CA fornecido ao transmissor.

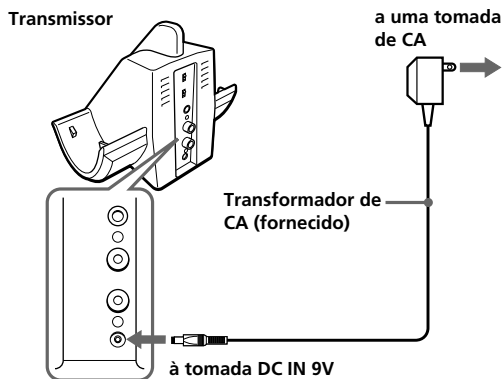

#### Notas

- Não ligue às tomadas INPUT A e INPUT B ao mesmo tempo. Se ligar simultaneamente dois componentes de áudio/vídeo a ambas as tomadas, ambos os sinais de áudio podem sair misturados.
- Utilize apenas o transformador de CA fornecido. Não utilize nenhum outro tipo de transformador de CA.



#### Polaridade da ficha

- Se o equipamento ligado tiver a função AVLS (Automatic Volume Limiter System = sistema automático de limitação de volume), não se esqueça de a desactivar quando utilizar o transmissor. Caso contrário, tem de aumentar o volume dos auscultadores e isso pode provocar ruído.
- Se ligar directamente o cabo de ligação a uma tomada para auriculares (mini-tomada mono), o sinal de áudio pode não sair pelo canal direito. Neste caso, utilize o adaptador de ficha PC-236MS (minitomada estéreo ↔ minificha mono), vendido separadamente, entre o cabo de ligação e a tomada para auriculares.

## Ouvir um programa

### Antes de ouvir

Para evitar lesões auditivas, baixe primeiro o volume.

### 1 Ligue o equipamento de áudio/ vídeo que está ligado ao transmissor.

Se o transmissor estiver ligado à tomada para auscultadores, regule o volume do equipamento de áudio para o mais alto possível, mas não tanto que o sinal de áudio fique distorcido.

### 2 Retire os auscultadores do transmissor.

O indicador de corrente do transmissor acende-se a vermelho.

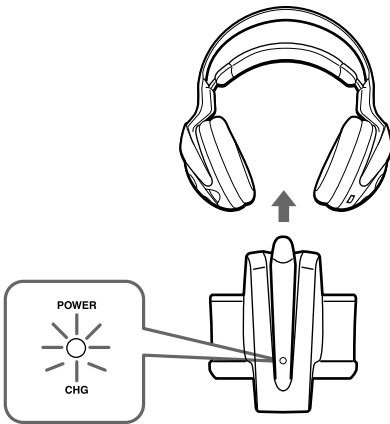

### 3 Seleccione a frequência de rádio com o selector CHANNEL.

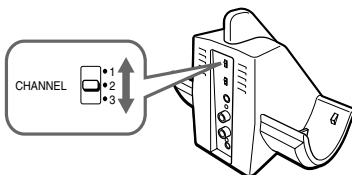

### 4 Coloque os auscultadores.

O indicador de corrente existente na parte superior da caixa da direita acende-se a vermelho. Coloque a caixa da direita (R) na orelha direita e a caixa da esquerda (L) na orelha esquerda. Coloque os auscultadores verticalmente na sua cabeça, para que a função de ligação automática seja correctamente activada.



### 5 Aumente o volume para um nível moderado com o controlo VOL.

Carregue ligeiramente no botão TUNE para efectuar a sintonização automática dos auscultadores.

Se não receber um sinal de áudio nítido, carregue novamente no botão.

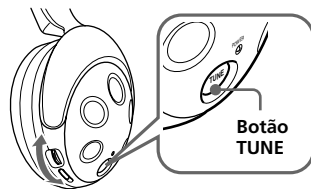

Controlo VOL

Execute os passos 3 e 5 acima até melhorar o desempenho de recepção.

### Enviar sinais RF a partir do transmissor

O transmissor começa a enviar os sinais RF automaticamente quando detecta sinais de áudio emitidos pelo equipamento ligado.

Se não for detectado um sinal de áudio durante cerca de quatro minutos, o transmissor pára de enviar sinais RF e o indicador de alimentação desliga-se.

Quando o transmissor receber novamente um sinal de áudio, recomeça a enviar sinais RF e o indicador de alimentação acende-se novamente a vermelho.

Se o sinal de áudio estiver muito fraco, o transmissor não envia sinais RF. Se o transmissor estiver ligado a uma tomada de auscultadores, verifique se o volume do equipamento ligado está regulado para 5 - 6 ou mais.

Pode só conseguir ouvir o início do som emitido pelos auscultadores quando o transmissor começar a enviar sinais RF, depois de detectar um sinal de áudio.

### Os auscultadores desligam-se automaticamente quando são retirados

#### — Função Ligar/desligar automaticamente

Não puxe para cima o aro auto-ajustável quando não estiver a utilizá-lo, porque isso consome energia da pilha.



### Notas

- Se ouvir um ruído sibilante, aproxime-se do transmissor.
- Pode ouvir alguns ruídos quando desligar o transformador de CA do transmissor, antes de retirar os auscultadores.

### Utilizar a função de vibração

Regule o interruptor VIBRATION para ON e regule o nível de vibração utilizando o volume respectivo. Se ouvir o som de filmes ou jogos com os auscultadores, obtém graves potentes.

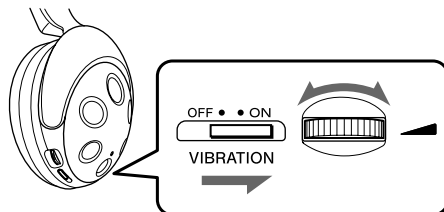

### Utilizar a função de surround SRS

Regule o interruptor (●) para ON para reproduzir um campo de som surround alargado através dos auscultadores.

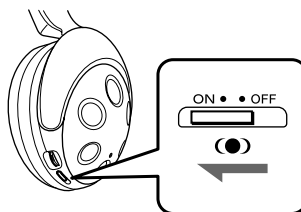

## Áreas efectivas do transmissor

Para que o sistema não capte algumas interferências, a distância óptima é de aproximadamente 100 m. No entanto, a distância pode variar de acordo com a área circundante e o ambiente. Se o sistema captar ruídos mesmo estando a ser utilizado à distância mencionada acima, reduza a distância entre o transmissor e os auscultadores ou seleccione outro canal.

### Notas

- Se utilizar os auscultadores dentro das áreas efectivas do transmissor, pode colocá-lo em qualquer direcção em relação ao ouvinte.
- Mesmo dentro da área de recepção de sinal, há alguns pontos (ponto morto) em que não é possível receber o sinal RF. Estas características são inerentes aos sinais RF e não indicam uma avaria. Se mover ligeiramente o transmissor, pode alterar a localização do ponto morto.

## Substituir as almofadas

As almofadas podem ser substituídas. Se as almofadas ficarem sujas ou gastas, substitua-as tal como mostra a ilustração seguinte.

As almofadas não estão à venda no mercado. Pode encomendar almofadas de substituição na loja onde adquiriu este aparelho ou no agente Sony mais próximo.

### 1 Retire a almofada velha puxando-a para fora da ranhura da caixa.

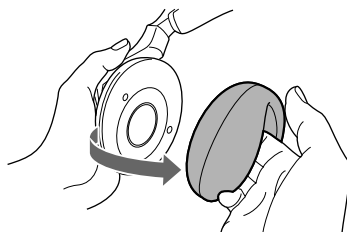

### 2 Coloque a nova almofada no diafragma e introduza o rebordo na ranhura, como se mostra na figura.

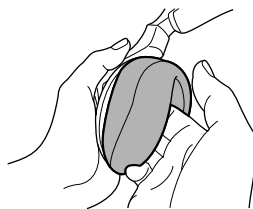

Verifique se o rebordo da almofada está todo bem encaixado na ranhura.

## Precauções

- Se não tenciona utilizar o transmissor durante um longo período de tempo, desligue o transformador de CA da tomada de CA, segurando na ficha, e retire as pilhas para evitar os danos provocados pelo derramamento do electrólito e posterior corrosão.
- Não deixe os auscultadores estéreo sem fio num local sujeito à luz solar directa, ao calor e humidade (deve utilizar os auscultadores num local cuja temperatura varie entre 5°C e 35°C).
- Não deixe cair nem submeta o transmissor ou os auscultadores a choques fortes. Se o fizer pode avariar os auscultadores.

### Notas sobre os auscultadores

#### Evitar lesões auditivas

Evite utilizar auscultadores com som muito alto. Os otorrinolaringologistas desaconselham a utilização contínua e prolongada deste tipo de aparelhos com volume muito alto. Se sentir um zumbido nos ouvidos, reduza o volume ou deixe de utilizar auscultadores.

#### Ter consideração pelos outros

Mantenha o volume num nível moderado. Isso permite-lhe ouvir os sons exteriores, além de mostrar consideração pelos outros.

Se tiver problemas ou dúvidas sobre o aparelho que não estejam descritos neste manual, entre em contacto com o agente Sony mais próximo.

Não se esqueça de levar os auscultadores e o transmissor ao agente Sony quando solicitar uma reparação.

## Resolução de problemas

<b>Problema</b>	<b>Solução</b>
Sem som/ Som abafado	<p>Primeiro, ligue o transmissor e depois coloque os auscultadores.</p> <hr/> <p>Verifique a ligação do equipamento de áudio/vídeo ou do transformador de CA.</p> <hr/> <p>Verifique se o equipamento de áudio/vídeo ligado ao transmissor está ligado.</p> <hr/> <p>Se o transmissor estiver ligado à tomada para auscultadores, aumente o volume do equipamento de áudio/vídeo que está ligado ao transmissor.</p> <hr/> <p>Selecione a frequência de rádio com o selector CHANNEL do transmissor e depois carregue novamente no controlo TUNÉ.</p> <hr/> <p>A função de corte de som está activada. Utilize os auscultadores perto do transmissor.</p> <hr/> <p>O indicador de corrente dos auscultadores fica esbatido, pisca ou apaga-se.</p> <ul style="list-style-type: none"><li>• Carregue as pilhas recarregáveis se estiverem fracas ou substitua as pilhas secas por novas. Se o indicador de corrente continuar apagado depois de ter carregado as pilhas, leve os auscultadores a um agente Sony.</li></ul> <hr/> <p>Se ligar o transmissor às tomadas LINE OUT ou REC OUT de um aparelho de reprodução de áudio, verifique se o interruptor NOISE FILTER está na posição OFF.</p> <hr/> <p>Verifique se o interruptor NOISE FILTER está na posição ON ou OFF (se o interruptor ficar preso entre ON e OFF, dá-se um corte no som).</p>
Distorção	<p>Se o transmissor estiver ligado à tomada para auscultadores, baixe o volume do equipamento de áudio/vídeo que está ligado ao transmissor.</p> <hr/> <p>Mude a frequência de rádio com o selector CHANNEL do transmissor.</p>



## Problema Solução

Distorção	<p>O indicador de corrente dos auscultadores fica esbatido, pisca ou apaga-se.</p> <ul style="list-style-type: none"><li>• Carregue as pilhas recarregáveis se estiverem fracas ou substitua as pilhas secas por novas. Se o indicador de corrente continuar apagado depois de ter carregado as pilhas, leve os auscultadores a um agente Sony.</li></ul> <p>Se ligar o transmissor às tomadas LINE OUT ou REC OUT de um aparelho de reprodução de áudio, verifique se o interruptor NOISE FILTER está na posição OFF.</p>
Ruído de fundo alto	<p>Se o interruptor de vibração estiver na posição ON, pode ouvir o ruído da vibração. Não se trata de uma avaria.</p> <p>Aproxime-se do transmissor. Quanto mais se afastar do transmissor, mais provável é que oiça ruídos.</p> <p>Se o transmissor estiver ligado à tomada para auscultadores, aumente o volume do equipamento de áudio/vídeo que está ligado ao transmissor.</p> <p>Selecione a frequência de rádio com o selector CHANNEL do transmissor e depois carregue novamente no controlo TUNE.</p> <p>O indicador de corrente dos auscultadores fica esbatido, pisca ou apaga-se.</p> <ul style="list-style-type: none"><li>• Carregue as pilhas recarregáveis se estiverem fracas ou substitua as pilhas secas por novas. Se o indicador de corrente continuar apagado depois de ter carregado as pilhas, leve os auscultadores a um agente Sony.</li></ul> <p>Se ligar o transmissor às tomadas LINE OUT ou REC OUT de um aparelho de reprodução de áudio, verifique se o interruptor NOISE FILTER está na posição OFF.</p>
Não consegue carregar as pilhas	<p>Verifique se o indicador de carga está aceso com uma luz verde. Se não estiver, coloque correctamente os auscultadores sobre o transmissor para que o indicador de carga se acenda a verde.</p> <p>As pilhas secas estão colocadas.</p> <ul style="list-style-type: none"><li>• Coloque as pilhas recarregáveis de hidreto de metal de níquel fornecidas.</li></ul> <p>Estão colocadas pilhas recarregáveis diferentes das fornecidas.</p> <ul style="list-style-type: none"><li>• Coloque as pilhas recarregáveis de hidreto de metal de níquel fornecidas.</li></ul>

## Características técnicas

### Generalidades

Frequência da portadora	863,5 – 864,5 MHz
Canal	Ch1, Ch2, Ch3
Modulação	FM estéreo
Resposta em frequência	18 – 22.000 Hz

### Transmissor TMR-RF850R

Fonte de alimentação	DC 9 V: transformador de CA fornecido
Entrada de áudio	tomadas de auscultadores/ minitomada estéreo
Dimensões	Aprox. 133 × 124 × 136 mm (l/a/p)
Peso	Aprox. 195 g

### Auscultadores MDR-RF880R

Fonte de alimentação	Pilha recarregável de hidreto de metal de níquel BP-HP550 fornecida ou pilhas secas (tamanho AAA) à venda no mercado
Peso	Aprox. 285 g incluindo as pilhas

### Acessórios fornecidos

- Transformador de CA (1)
- Cabo de ligação (aprox. 1 m, minificha estéreo × 1 ↔ fichas de auscultadores × 2) (1)
- Pilhas recarregáveis de hidreto de metal de níquel BP-HP550 (550 mAh) (2)
- Adaptador de ficha 'Unimatch' (minitomada estéreo ↔ ficha de auscultadores estéreo) (1)
- Manual de instruções (1)

### Acessórios opcionais

- Se o som não sair pelo canal direito quando o cabo de ligação fornecido estiver ligado à tomada para auriculares.  
Adaptador de ficha PC-236MS (minitomada estéreo ↔ minificha mono)
- Se tiver perdido o adaptador de ficha fornecido.  
Adaptador de ficha PC-234S (minitomada estéreo ↔ ficha de auscultadores estéreo)
- Se tiver perdido o cabo de ligação fornecido.  
RK-G129 (1,5 m, minificha estéreo ↔ ficha de auscultadores × 2)

Design e especificações sujeitos a alterações sem aviso prévio.







\* 3 2 6 3 5 2 4 4 2 \* (1)

<http://www.sony.net/>  
Printed in Malaysia

