

FM/AM Compact Disc Player

Operating Instructions _____ **GB**

Инструкция по эксплуатации _____ **RU**

For installation and connections, see the supplied installation/connections manual.

Перед установкой и подсоединениями прочитайте прилагаемую инструкцию по установке и подсоединению.



CDX-R3300EE

Welcome !

Thank you for purchasing this Sony Compact Disc Player. You can enjoy its various features even more with:

- MP3 file playback.
- CD-R/CD-RW which can have a session added can be played (page 7).
- Discs recorded in Multi Session can be played, depending on the recording method (page 7).
- CD TEXT information (displayed when a CD TEXT disc*¹ is played).
- ID3 tag*² version 1.0, 1.1, 2.2, 2.3 or 2.4 information (displayed when an MP3 file is played).
- **Optional controller accessories**
 - Card remote commander RM-X114
 - Rotary commander RM-X4S

*1 A CD TEXT disc is an audio CD that includes information such as the disc name, artist name, and track names. This information is recorded on the disc.

*2 ID3 tag is an MP3 file that contains information about album name, artist name, track name, etc.



This label is located on the bottom of the chassis.

Table of Contents

Location of controls	4
Precautions	6
Notes on discs	6
About MP3 files	7

Getting Started

Resetting the unit	9
Detaching the front panel	9
Setting the clock	10

CD Player

Playing a disc	11
Display items	12
Playing tracks repeatedly	
— Repeat Play	12
Playing tracks in random order	
— Shuffle Play	12

Radio

Storing stations automatically	
— Best Tuning Memory (BTM)	13
Receiving the stored stations	13
Storing only the desired stations	14

Other Functions

Using the rotary commander	14
Adjusting the sound characteristics	16
Quickly attenuating the sound	16
Changing the sound and display settings	
— Menu	16
Setting the equalizer (EQ3)	17

Additional Information

Maintenance	18
Removing the unit	19
Specifications	21
Troubleshooting	22
Error displays/Messages	23

Location of controls

Refer to the pages listed for details.

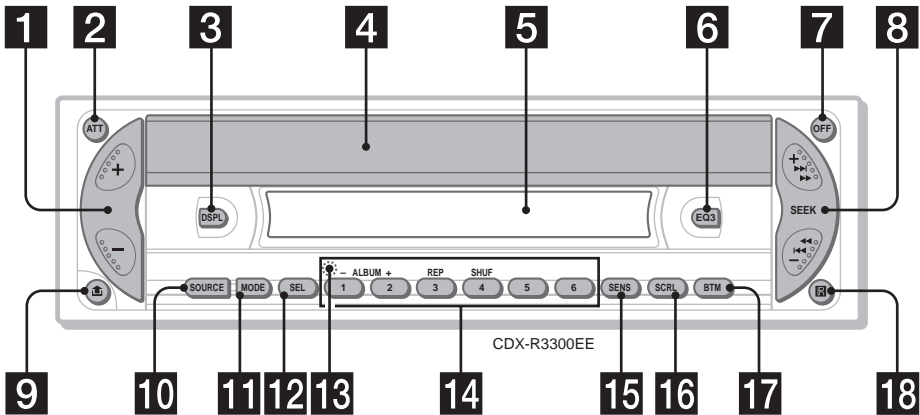

1 Volume +/- button

2 ATT (attenuate) button 16

3 DSPL (display mode change) button
10, 12

4 OPEN/EJECT shutter 11

5 Display window

6 EQ3 button 17, 18

7 OFF (Stop/Power off) button* 9, 11

8 SEEK +/- button

Radio:

To tune in stations automatically/find a station manually.

CD (MP3 files):

To skip tracks/fast-forward, reverse a track.

9 (front panel release) button 9

10 SOURCE (Power on/Radio/CD) button

To select the source.

11 MODE button

To change the operation.

12 SEL (select) button

To select items.

13 RESET button (located on the front side of the unit, behind the front panel) 9

14 Number buttons 17

Radio:

To store the desired station on each number button.

MP3 files:

①: ALBUM - 11

②: ALBUM + 11

CD:

③: REP 12

④: SHUF 12

15 SENS button 13

16 SCRL (scroll) button 12

17 BTM button 13

18 Receptor for the card remote commander

*** Warning when installing in a car without an ACC (accessory) position on the ignition switch**

After turning off the ignition, be sure to press and hold on the unit until the display disappears.

Otherwise, the display does not turn off and this causes battery drain.

**Card remote commander RM-X114
(optional)**

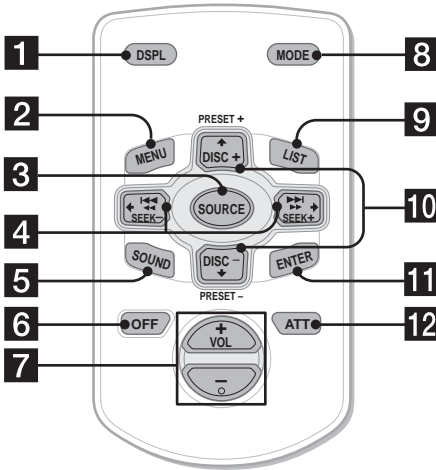

The corresponding buttons of the card remote commander control the same functions as those on this unit.

- 1** DSPL button
- 2** MENU button*1
- 3** SOURCE button
- 4** SEEK (-/+) buttons
- 5** SOUND button
- 6** OFF button
- 7** VOL (+/-) buttons
- 8** MODE button
- 9** LIST button*1
- 10** DISC*1 (ALBUM)/PRESET (+/-) buttons
- 11** ENTER button*1
- 12** ATT button

*1 Not available for this unit

Note

If the display disappears by pressing (OFF), it cannot be operated with the card remote commander unless (SOURCE) on the unit is pressed, or a disc is inserted to activate the unit first.

Tip

For details on how to replace the battery, see "Replacing the lithium battery" on page 19.

Selecting an album with the card remote commander

Album can be skipped using the DISC (ALBUM) (+/-) buttons on the card remote commander.

To	Press
Skip albums*2 – Album selection	+ or – [once for each album] To continuously skip albums, press and hold either button.

*2 Available only when an MP3 file is played.

Skipping tracks continuously

Press once (SEEK) (+) or (SEEK) (–) on the card remote commander, then press again within 1 second and hold.



Precautions

- If your car has been parked in direct sunlight, allow the unit to cool off before operating it.
- Power aerial will extend automatically while the unit is operating.

If you have any questions or problems concerning your unit that are not covered in this manual, please consult your nearest Sony dealer.

Moisture condensation

On a rainy day or in a very damp area, moisture condensation may occur inside the lenses and display of the unit. Should this occur, the unit will not operate properly. In such a case, remove the disc and wait for about an hour until the moisture has evaporated.

To maintain high sound quality

Be careful not to splash juice or other soft drinks onto the unit or discs.

Notes on discs

- To keep a disc clean, do not touch its surface. Handle the disc by its edge.
- Keep your discs in their cases or disc magazines when not in use.
- Do not subject discs to heat/high temperature. Avoid leaving them in a parked car or on a dashboard/rear tray.

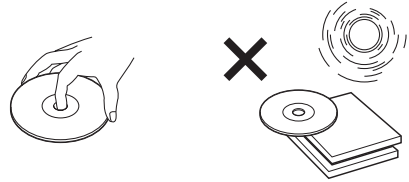

- Do not attach labels, or use discs with sticky ink/residue. Such discs may stop spinning when used, causing a malfunction, or may ruin the disc.

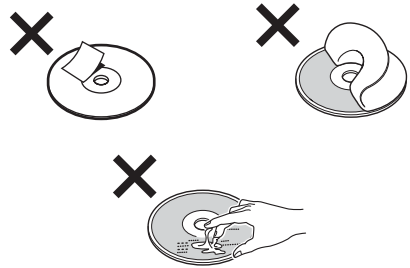

- Do not use any discs with labels or stickers attached. The following malfunctions may result from using such discs:
 - Inability to eject a disc (due to a label or sticker peeling off and jamming the eject mechanism).
 - Inability to read audio data correctly (e.g., playback skipping, or no playback) due to heat shrinking of a sticker or label causing a disc to warp.
- Discs with non-standard shapes (e.g., heart, square, star) cannot be played on this unit. Attempting to do so may damage the unit. Do not use such discs.
- You cannot play 8 cm CDs.

- Before playing, clean the discs with a commercially available cleaning cloth. Wipe each disc from the centre out. Do not use solvents such as benzine, thinner, commercially available cleaners, or antistatic spray intended for analogue discs.









Music discs encoded with copyright protection

This product is designed to play back discs that conform to the Compact Disc (CD) standard. Recently, various music discs encoded with copyright protection are marketed by some record companies. Please be aware that among those discs, there are some that do not conform to the CD standard and may not be playable by this product.

Notes on CD-Rs (recordable CDs)/CD-RWs (rewritable CDs)

This unit can play the following discs:

Type of discs	Label on the disc
Audio CD	 
MP3 files	   

- Some CD-Rs/CD-RWs (depending on the equipment used for its recording or the condition of the disc) may not play on this unit.
- You cannot play a CD-R/CD-RW that is not finalized*.
- You can play MP3 files recorded on CD-ROMs, CD-Rs, and CD-RWs.
- A CD-R/CD-RW to which a session can be added can be played.

* A process necessary for a recorded CD-R/CD-RW disc to be played on the audio CD player.

About MP3 files

MP3 (MPEG 1 Audio Layer-3) is a standard technology and format for compressing a sound sequence. The file is compressed to about 1/10 of its original size. Sounds outside the range of human hearing are compressed while the sounds we can hear are not compressed.

Notes on discs

You can play MP3 files recorded on CD-ROMs, CD-Rs, and CD-RWs.

The disc must be in the ISO 9660*1 level 1 or level 2 format, or Joliet or Romeo in the expansion format.

You can use a disc recorded in Multi Session*2.

*1 ISO 9660 Format

The most common international standard for the logical format of files and folders on a CD-ROM.

There are several specification levels. In Level 1, file names must be in the 8.3 format (no more than 8 characters in the name, no more than 3 characters in the extension “.MP3”) and in capital letters. Folder names can be no longer than 8 characters. There can be no more than 8 nested folder levels. Level 2 specifications allow file names up to 31 characters long.

Each folder can have up to 8 trees.

For Joliet or Romeo in the expansion format, make sure of the contents of the writing software, etc.

*2 Multi Session

This is a recording method that enables adding of data using the Track-At-Once method. Conventional CDs begin at a CD control area called the Lead-in and end at an area called Lead-out. A Multi Session CD is a CD having multiple sessions, with each segment from Lead-in to Lead-out regarded as a single session.

CD-Extra: The format which records audio (audio CD data) as tracks on session 1, and records data as tracks on session 2.

Mixed CD: In this format, data is recorded as track 1, and audio (audio CD data) is recorded as track 2.

continue to next page →

Notes

- With formats other than ISO 9660 level 1 and level 2, folder names or file names may not be displayed correctly.
- When naming, be sure to add the file extension ".MP3" to the file name.
- If you put the extension ".MP3" to a file other than MP3, the unit cannot recognize the file properly and will generate random noise that could damage your speakers.
- The following discs take a longer time to start playback.
 - a disc recorded with complicated tree structure.
 - a disc recorded in Multi Session.
 - a disc to which data can be added.

Cautions when playing a disc that is recorded in Multi Session

- When the first track of the first session is audio CD data:
 - Only audio CD data of the first session is played back.
 - Any data in subsequent sessions is skipped.
- When the first track of the first session is not audio CD data:
 - If an MP3 file is in the disc, only MP3 file(s) is played back and other data is skipped. (Audio CD data is not recognized.)
 - If no MP3 file is in the disc, "NO MUSIC" is displayed and nothing is played back. (Audio CD data is not recognized.)

The playback order of the MP3 files

The playback order of the folders and files is as follows:

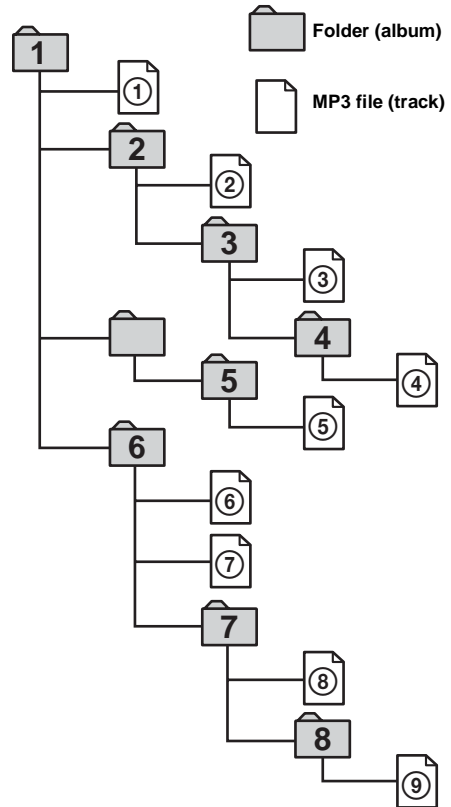

Tree 1 (root) Tree 2 Tree 3 Tree 4 Tree 5

Notes

- A folder that does not include an MP3 file is skipped.
- When you insert a disc with many trees, it takes a longer time to start playback. We recommend that you make only one or two trees for each disc.
- Maximum folder number: 150 (including root folder and empty folders)
- The maximum number of MP3 files and folders that can be contained in a disc: 300
When a file/folder name contains many characters, this number may become less than 300.

Tip

To specify a desired playback order, before the folder or file name, input the order by number (e.g., "01," "02"), then record contents onto a disc. (The order differs depending on the writing software.)

Getting Started

Resetting the unit

Before operating the unit for the first time, or after replacing the car battery or changing the connections, you must reset the unit. Remove the front panel and press the RESET button with a pointed object, such as a ballpoint pen.

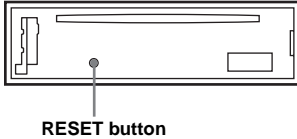

Note
Pressing the RESET button will erase the clock setting and some stored contents.

Detaching the front panel

You can detach the front panel of this unit to protect the unit from being stolen.

Caution alarm

If you turn the ignition switch to the OFF position without removing the front panel, the caution alarm will beep for a few seconds. If you connect an optional amplifier and do not use the built-in amplifier, the beep sound will be deactivated.

1 Press **OFF** *.

CD playback or radio reception stops (the key illumination and display remain on).

* If your car has no ACC (accessory) position on the ignition switch, be sure to turn the unit off by pressing **OFF** until the display disappears to avoid car battery drain.

2 Press , then pull it off towards you.

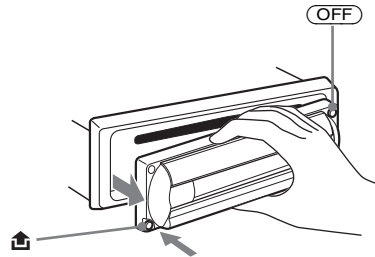

Notes

- If you detach the panel while the unit is still turned on, the power will turn off automatically to prevent the speakers from being damaged.
- Do not drop or put excessive pressure on the front panel and its display window.
- Do not subject the front panel to heat/high temperature or moisture. Avoid leaving it in a parked car or on a dashboard/rear tray.

Tip

When carrying the front panel with you, use the supplied front panel case.

continue to next page →

Attaching the front panel

Attach part **(A)** of the front panel to part **(B)** of the unit as illustrated and push the left side into position until it clicks.

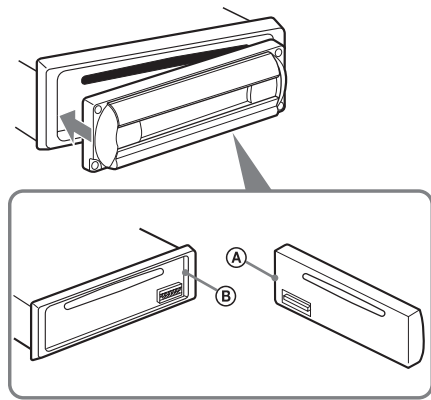

Note

Do not put anything on the inner surface of the front panel.

Setting the clock

The clock uses a 24-hour digital indication.

Example: To set the clock to 10:08

- 1 Press (DSPL) for 2 seconds.**
The hour indication flashes.



- 1 Press the volume +/- button to set the hour.**
- 2 Press (SEL).**
The minute indication flashes.
- 3 Press the volume +/- button to set the minute.**

- 2 Press (DSPL).**



The clock starts. After the clock setting is completed, the display returns to normal play mode.

CD Player

Playing a disc

1 Open the shutter.

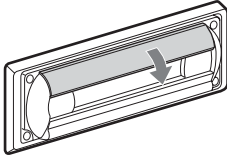

2 Insert the disc labelled side up.

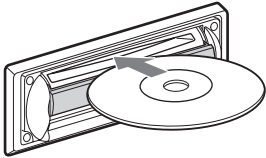

Playback starts automatically.

3 Close the shutter.

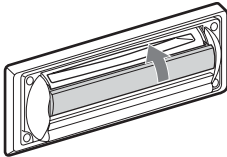

If a disc is already inserted, press **(SOURCE)** repeatedly until “CD” appears to start playback.

To	Press
Stop playback	(OFF)
Skip tracks	(SEEK) (-/+)
– Automatic	(◀◀/▶▶)
Music Sensor	[once for each track]
Fast-forward/ reverse	(SEEK) (-/+)
– Manual Search	(◀◀/▶▶) [hold to desired point]
Skip albums*	(1) (ALBUM-) or
– Albums selection	(2) (ALBUM+)

* Available only when an MP3 file is played.

To skip tracks continuously, press **(SEEK)** (+) or **(SEEK)** (-), then press again within 1 second and hold.

To eject the disc

1 Open the shutter.

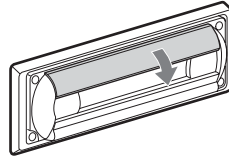

2 Push down the shutter.

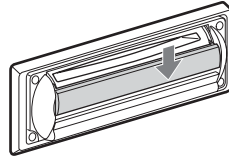

The disc is ejected.

Notes

- While ejecting or inserting a disc, do not close the shutter. The disc may be caught and damaged.
- A disc may be ejected if you open the shutter forcefully.
- Before playing a track, this unit reads all track and album information on the disc. Depending on the track structure, it may take more than a minute before playback begins. During this time, “READ” is displayed. Please wait for play to start automatically when the reading is complete.
- Depending on the condition of the disc, it may not play back (page 6, 7).
- While the first/last track on the disc is playing, if **(SEEK)** (-) or **(SEEK)** (+) is pressed, playback skips to the last/first track of the disc.
- When the last track on the disc is over, playback restarts from the first track of the disc.
- If you play a high-bit rate MP3 file such as 320 kbps, sound may be intermittent.

Tip

A disc can be played with the shutter opened or closed.

Display items

When the disc/album/track changes, any prerecorded title*¹ of the new disc/album/track is automatically displayed (if A.SCRL (Auto Scroll) is set to "ON," names exceeding 8 characters will be scrolled (page 16)).

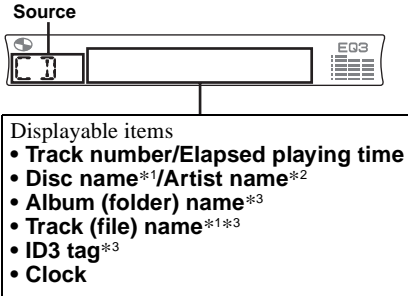

To	Press
Switch display item	(DSPL)
Scroll display item	(SCRL)

*¹ When pressing (DSPL), "NO NAME" indicates that there is no prerecorded name to display.

*² Only for CD TEXT discs with the artist name.

*³ Only for MP3 files.

Only track name/artist name/album name in ID3 tag is displayed.

When pressing (DSPL), "NO ID3" indicates that there is no ID3 tag to display.

Notes

- Some characters cannot be displayed.
- For some CD TEXT discs with very many characters, information may not scroll.
- This unit cannot display the artist name for each track of a CD TEXT disc.

Notes on MP3

- ID3 tag applies to version 1.0, 1.1, 2.2, 2.3 and 2.4.
- Some characters and signs cannot be displayed (appear as "*"). The maximum number of displayable characters for an album (folder) name/track (file) is 64 (Romeo) or 32 (Joliet); ID3 tag 30 characters (1.0, 1.1, 2.2 and 2.3) or 126 characters (2.4).
- In the following cases, elapsed playing time may not be displayed accurately.
 - when an MP3 file of VBR (variable bit rate) is played.
 - during fast-forward/reverse.

Tips

- When A.SCRL (Auto Scroll) is set to "OFF" and the disc/album/track is changed, the disc/album/track name does not scroll.
- When an MP3 file is played and the album is changed, the new album number is displayed.

Playing tracks repeatedly

— Repeat Play

You can select:

- REP-TRACK — to repeat the current track.
- REP-ALBM* — to repeat the tracks in the current album.

* Available only when an MP3 file is played.

During playback, press (3) (REP) repeatedly until the desired setting appears in the display.
Repeat Play starts.

To return to normal play mode, select "REP-OFF."

Playing tracks in random order

— Shuffle Play

You can select:

- SHUF-ALBM* — to play the tracks in the current album in random order.
- SHUF-DISC — to play the tracks in the disc in random order.

* Available only when an MP3 file is played.

During playback, press (4) (SHUF) repeatedly until the desired setting appears in the display.
Shuffle Play starts.

To return to normal play mode, select "SHUF-OFF."

Radio

The unit can store up to 6 stations per band (FM1, FM2, FM3*, AM1 and AM2).

Caution

When tuning in stations while driving, use Best Tuning Memory to prevent accidents.

* FM3 tuning range is 65 to 74 MHz (at 30kHz step).

Storing stations automatically

— Best Tuning Memory (BTM)

The unit selects the stations with the strongest signals within the selected band, and stores them in the order of their frequency.

- 1 Press **(SOURCE)** repeatedly to select the radio.
- 2 Press **(MODE)** repeatedly to select the band.
- 3 Press **(BTM)** for 2 seconds.

The unit stores stations in the order of their frequencies on the number buttons.

A beep sounds when the setting is stored.

Notes

- If only a few stations can be received due to weak signals, some number buttons will retain their former settings.
- When a number is indicated in the display, the unit starts storing stations from the one currently displayed.

Receiving the stored stations

- 1 Press **(SOURCE)** repeatedly to select the radio.
- 2 Press **(MODE)** repeatedly to select the band.
- 3 Press the number button (**(1)** to **(6)**) on which the desired station is stored.

If preset tuning does not work

— Automatic tuning/Local Seek Mode

Automatic tuning:

Press **(SEEK (+))** or **(SEEK (-))** to search for the station.

Scanning stops when the unit receives a station. Repeat the operation until the desired station is received.

Local Seek Mode:

If the automatic tuning stops too frequently, press **(SENS)** repeatedly until “LOCAL-ON” appears in the display.



Only the stations with relatively strong signals will be tuned in.

To cancel the local seek mode, press **(SENS)** twice when receiving FM.

Note

When receiving AM, to cancel the local seek mode, press **(SENS)** (“LOCAL-OFF” appears).

Tip

If you know the frequency of the station you want to listen to, press and hold **(SEEK (+))** or **(SEEK (-))** to locate the approximate frequency, then press **(SEEK (+))** or **(SEEK (-))** repeatedly to fine adjust to the desired frequency (manual tuning).

If FM stereo reception is poor

— Monaural Mode

During radio reception, press **(SENS)** repeatedly until “MONO-ON” appears in the display.



The sound improves, but becomes monaural (“ST” disappears).

To return to normal radio reception mode, press **(SENS)** (“MONO-OFF” appears).

Storing only the desired stations

You can manually preset the desired stations on any chosen number button.

- 1 Press **(SOURCE)** repeatedly to select the radio.
- 2 Press **(MODE)** repeatedly to select the band.
- 3 Press **(SEEK (+))** or **(SEEK (-))** to tune in the station that you want to store.
- 4 Press the desired number button (**①** to **⑥**) for 2 seconds until “MEM” appears.

The number button indication appears in the display.

Note

If you try to store another station on the same number button, the previously stored station will be erased.

Other Functions

You can also control the unit with a rotary commander (optional).

Using the rotary commander

First, attach the appropriate label depending on how you want to mount the rotary commander. The rotary commander works by pressing buttons and/or rotating controls.

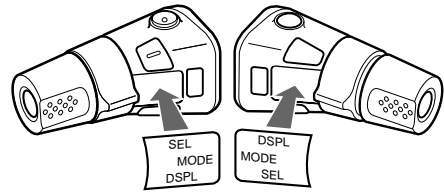

By pressing buttons

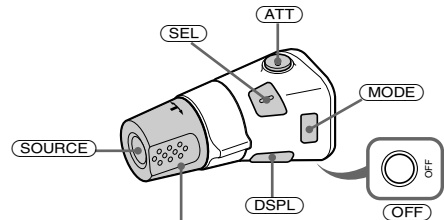

Rotate the VOL control to adjust the volume.

Press	To
(SOURCE)	Change the source (Radio/CD)/Power on
(MODE)	Change radio band
(ATT)	Attenuate the sound
(OFF)*1	Stop playback or radio reception/Power off
(SEL)	Adjust and select
(DSPL)	Change the display item

By rotating the control

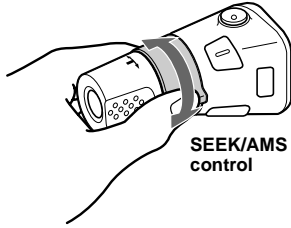

Rotate and release to:

- Skip tracks.
To continuously skip tracks, rotate once and rotate again within 1 second and hold the control.

- Tune in stations automatically.

Rotate, hold, and release to:

- Fast-forward/reverse a track.
- Find a station manually.

By pushing in and rotating the control

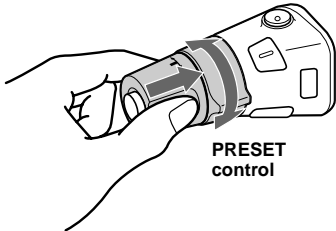

Push in and rotate the control to:

- Receive preset stations.
- Change albums*2.

*1 If your car has no ACC (accessory) position on the ignition key switch, after turning off the ignition, be sure to press and hold **OFF** until the display disappears.

*2 Available only when an MP3 file is played.

When an MP3 file is played, you can select an album using the rotary commander.

To	Do this
Skip albums – Album selection	Push in and rotate [once for each album] the control. To continuously skip albums, push in and rotate (and hold) the control.

Changing the operative direction

The operative direction of controls is factory-set as shown below.

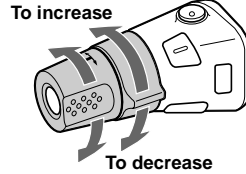

If you need to mount the rotary commander on the right hand side of the steering column, you can reverse the operative direction.

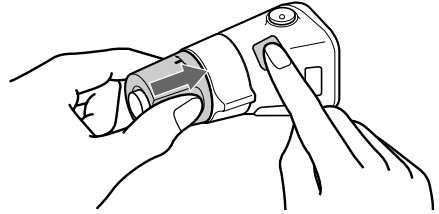

Press **SEL** for 2 seconds while pushing the VOL control.

Adjusting the sound characteristics

You can adjust the balance, fader, low pass filter and subwoofer volume.

1 Press **(SEL)** repeatedly until “BAL,” “FAD,” “LPF” or “SUB” appears.

Each time you press **(SEL)**, the item changes as follows:

LOW*1 → **MID***1 → **HI***1 →
BAL (left-right) → **FAD** (front-rear) →
LPF (low pass filter)*2*3 →
SUB (subwoofer volume)*2*4

*1 When EQ3 is activated (page 17).

*2 When “SUB” is selected (page 16).

*3 The cut off frequency is adjustable to 78 Hz, 125 Hz or OFF.

*4 The volume level is adjustable between -10 and +10 steps. (Below -10, “ATT” is displayed.)

2 Press the volume +/- button to adjust the selected item.

Note

Adjust within 3 seconds after selecting the item.

Quickly attenuating the sound

Press **(ATT)**.

After “ATT-ON” momentarily appears, “ATT” appears in the display.

To restore the previous volume level, press

(ATT) again.

Tip

When the interface cable of a car telephone is connected to the ATT lead, the unit decreases the volume automatically when a telephone call comes in (Telephone ATT function).

Changing the sound and display settings

— Menu

The following items can be set:

Set up

- REAR/SUB*1 — to switch the audio output REAR or SUB.
 - Select “REAR” to output to a power amplifier.
 - Select “SUB” to output to a subwoofer.
- A.SCRL (Auto Scroll)*2 (page 12)
- DEMO*1 — to turn the demonstration display on or off.
 - Select “ON” to activate the demonstration display (The demonstration starts about 10 seconds after the unit is turned off).
 - Select “OFF” to deactivate the demonstration display.
- BEEP — to turn the beeps on or off.
- DIM — to change the brightness of the display.
 - Select “ON” to dim the display.
 - Select “OFF” to deactivate the Dimmer.

Switching the REAR/SUB*1

Press **(SEL)** and then press the volume + (REAR) or – (SUB) button.

After 3 seconds, the display returns to normal play mode.

Selecting the desired item

Press **(SEL)** and the desired button simultaneously.

(SEL) + **(3)**: A.SCRL*2

(SEL) + **(4)**: DEMO*1

(SEL) + **(6)**: BEEP

(SEL) + **(DSPL)**: DIM

After the mode setting is completed, the display returns to normal play mode.

To cancel the item, press **(SEL)** and the desired button simultaneously again.

*1 When the unit is turned off.

*2 When no CD is playing, this item will not appear.

Setting the equalizer (EQ3)

You can select an equalizer curve for 7 music types (XPLOD, VOCAL, CLUB, JAZZ, NEW AGE, ROCK, CUSTOM and OFF (equalizer OFF)).

You can store a different equalizer setting for each source.

Selecting the equalizer curve

1 Press **(SOURCE)** to select a source (Radio or CD).

2 Press **(EQ3)** repeatedly until the desired equalizer curve.

Each time you press **(EQ3)**, the item changes.



To cancel the equalizing effect, select "OFF."

continue to next page →

Adjusting the equalizer curve

You can store and adjust the equalizer settings for different tone ranges.

- 1 Press **(SOURCE)** to select a source (Radio or CD).
- 2 Press **(EQ3)** repeatedly to select the desired equalizer curve.
- 3 Adjusting the equalizer curve.
 - 1 Press **(SEL)** repeatedly to select the desired tone range.
Each time you press **(SEL)**, the tone range changes.
LOW → MID → HI (→ BAL → FAD → LPF → SUB)
 - 2 Press the volume **+/-** button repeatedly to adjust to the desired volume level.
The volume level is adjustable by 1 dB steps from -10 dB to +10 dB.

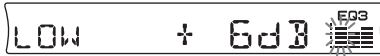

- 3 Repeat step 1 and 2 to adjust the equalizer curve.
To restore the factory-set equalizer curve, press **(SEL)** for 2 seconds.

Note

When EQ3 is set to "OFF", you cannot adjust the equalizer curve settings.

Additional Information

Maintenance

Fuse replacement

When replacing the fuse, be sure to use one matching the amperage rating stated on the original fuse. If the fuse blows, check the power connection and replace the fuse. If the fuse blows again after replacement, there may be an internal malfunction. In such a case, consult your nearest Sony dealer.

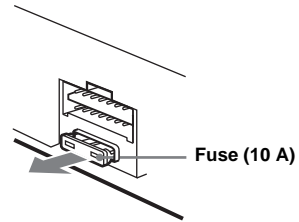

Warning

Never use a fuse with an amperage rating exceeding the one supplied with the unit as this could damage the unit.

Cleaning the connectors

The unit may not function properly if the connectors between the unit and the front panel are not clean. In order to prevent this, detach the front panel (page 9) and clean the connectors with a cotton swab dipped in alcohol. Do not apply too much force. Otherwise, the connectors may be damaged.

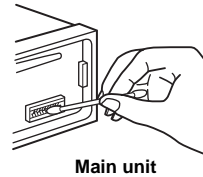

Main unit

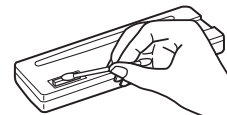

Back of the front panel

Notes

- For safety, turn off the ignition before cleaning the connectors, and remove the key from the ignition switch.
- Never touch the connectors directly with your fingers or with any metal device.

Replacing the lithium battery

Under normal conditions, battery will last approximately 1 year. (The service life may be shorter, depending on the conditions of use.) When the battery becomes weak, the range of the card remote commander becomes shorter. Replace the battery with a new CR2025 lithium battery. Use of any other battery may present a risk of fire or explosion.

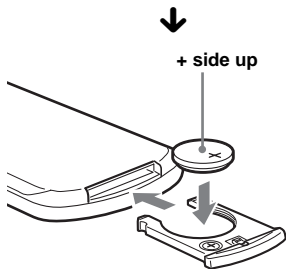
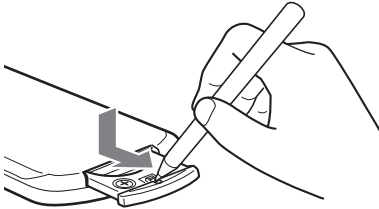

Removing the unit

1 Remove the protection collar.

- 1 Detach the front panel (page 9).
- 2 Engage the release keys together with the protection collar.

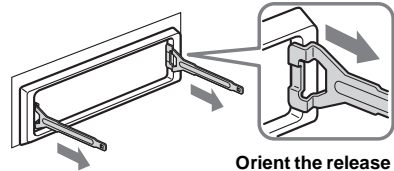

Orient the release key correctly.

- 3 Pull out the release keys to remove the protection collar.

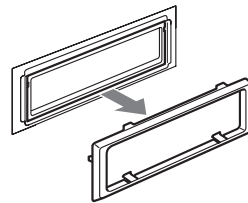

continue to next page →

Notes on lithium battery

- Keep the lithium battery out of the reach of children. Should the battery be swallowed, immediately consult a doctor.
- Wipe the battery with a dry cloth to assure a good contact.
- Be sure to observe the correct polarity when installing the battery.
- Do not hold the battery with metallic tweezers, otherwise a short-circuit may occur.

WARNING

Battery may explode if mistreated.
Do not recharge, disassemble, or dispose of in fire.

2 Remove the unit.

- 1 Insert both release keys together until they click.

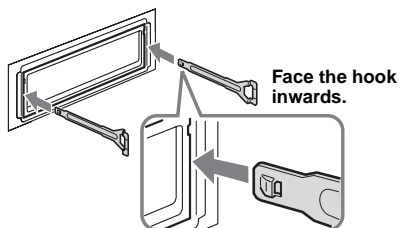

- 2 Pull the release keys to unseat the unit.

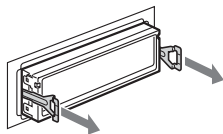

- 3 Slide the unit out of the mounting.

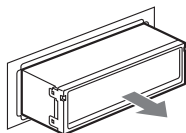

Specifications

CD Player section

Signal-to-noise ratio	120 dB
Frequency response	10 – 20,000 Hz
Wow and flutter	Below measurable limit

Tuner section

FM

Tuning range	FM1/FM2: 87.5 – 108 MHz (at 50 kHz step) FM3: 65 – 74 MHz (at 30 kHz step) External aerial connector
Aerial terminal	10.7 MHz/450 kHz
Intermediate frequency	9 dBf
Usable sensitivity	75 dB at 400 kHz
Selectivity	67 dB (stereo), 69 dB (mono)
Signal-to-noise ratio	Harmonic distortion at 1 kHz 0.5 % (stereo), 0.3 % (mono)
Separation	35 dB at 1 kHz
Frequency response	30 – 15,000 Hz

AM

Tuning range	531 – 1,602 kHz
Aerial terminal	External aerial connector
Intermediate frequency	10.7 MHz/450 kHz
Sensitivity	30 μ V

Power amplifier section

Outputs	Speaker outputs (sure seal connectors)
Speaker impedance	4 – 8 ohms
Maximum power output	50 W \times 4 (at 4 ohms)

General

Outputs	Audio outputs terminal (rear/sub switchable) Power aerial relay control terminal Power amplifier control terminal Telephone ATT control terminal Remote controller input terminal Aerial input terminal
Inputs	Low: ± 10 dB at 60 Hz (XPLOD) Mid: ± 10 dB at 1 kHz (XPLOD) High: ± 10 dB at 10 kHz (XPLOD)
Tone controls	12 V DC car battery (negative earth)
Power requirements	Approx. 178 \times 50 \times 179 mm (w/h/d)
Dimensions	Approx. 182 \times 53 \times 161 mm (w/h/d)
Mounting dimensions	Approx. 1.2 kg
Mass	Parts for installation and connections (1 set) Front panel case (1)
Supplied accessories	Card remote commander RM-X114 Rotary commander RM-X4S
Optional accessories	

Design and specifications are subject to change without notice.

Troubleshooting

The following checklist will help you remedy problems you may encounter with your unit. Before going through the checklist below, check the connection and operating procedures.

General

No sound.

- Press the volume + button to adjust the volume.
- Cancel the ATT function.
- Set the fader control to the centre position for a 2-speaker system.

The contents of the memory have been erased.

- The RESET button has been pressed.
→ Store again into the memory.
- The power lead or battery has been disconnected.
- The power connecting lead is not connected properly.

No beep sound.

- The beep sound is cancelled (page 16).
- An optional power amplifier is connected and you are not using the built-in amplifier.

The display disappears from/does not appear in the display window.

- The display disappears if you press and hold **(OFF)**.
→ Press and hold **(OFF)** again until the display appears.
- Remove the front panel and clean the connectors. For details, see “Cleaning the connectors” on page 18.

Stored stations and correct time are erased. The fuse has blown.

Makes noise when the ignition key is in the ON, ACC, or OFF position.

The leads are not matched correctly with the car’s accessory power connector.

No power is being supplied to the unit.

- Check the connection. If everything is in order, check the fuse.
- The car does not have an ACC position.
→ Press **(SOURCE)** (or insert a disc) to turn on the unit.

The power is continuously supplied to the unit.

The car does not have an ACC position.

The power aerial does not extend.

The power aerial does not have a relay box.

CD playback

A disc cannot be loaded.

- Another CD is already loaded.
- The CD has been forcibly inserted upside down or in the wrong way.

Playback does not begin.

- Defective or dirty CD.
- CD-R/CD-RW that is not finalized.
- You tried to play back a CD-R/CD-RW not designed for audio use.
- Some CD-Rs/CD-RWs may not play due to its recording equipment or the disc condition.

MP3 files cannot be played back.

- Recording was not performed according to the ISO 9660 level 1 or level 2 format, or the Joliet or Romeo in the expansion format.
- The file extension “.MP3” is not added to the file name.
- Files are not stored in MP3 format.

MP3 files take longer to play back than others.

The following discs take a longer time to start playback.

- a disc recorded with complicated tree structure.
- a disc recorded in Multi Session.
- a disc to which data can be added.

A disc is automatically ejected.

The ambient temperature exceeds 50°C.

The operation buttons do not function. CD will not be ejected.

Press the RESET button.

The sound skips from vibration.

- The unit is installed at an angle of more than 45°.
- The unit is not installed in a sturdy part of the car.

The sound skips.

Dirty or defective disc.

Radio reception

Preset tuning is not possible.

- Store the correct frequency in the memory.
- The broadcast signal is too weak.

The stations cannot be received.

The sound is hampered by noises.

- Connect a power aerial control lead (blue) or accessory power supply lead (red) to the power supply lead of a car's aerial booster (only when your car has built-in FM/AM aerial in the rear/side glass).
- Check the connection of the car aerial.
- The auto aerial will not go up.
 - Check the connection of the power aerial control lead.
- Check the frequency.

Automatic tuning is not possible.

- The local seek mode is set to "ON."
 - Set the local seek mode to "OFF" (page 13).
- The broadcast signal is too weak.
 - Perform manual tuning.

The "ST" indication flashes.

- Tune in the frequency accurately.
- The broadcast signal is too weak.
 - Set the monaural reception mode to "ON" (page 13).

A programme broadcast in stereo is heard in monaural.

- The unit is in monaural reception mode.
→ Cancel monaural reception mode (page 13).

Error displays/Messages

Error displays

The following indications will flash for about 5 seconds, and an alarm sound will be heard.

ERROR

- A CD is dirty or inserted upside down.
 - Clean or insert the CD correctly.
- A CD cannot play because of some problem.
 - Insert another CD.

FAILURE

- The connection of speakers/amplifiers is incorrect.
→ See the installation guide manual of this model to check the connection.

HI TEMP

- The ambient temperature is more than 50°C.
→ Wait until the temperature goes down below 50°C.

NO MUSIC

- A CD which is not a music file is inserted in this unit.
→ Insert a music CD in this unit.

OFFSET

- There may be an internal malfunction.
→ Check the connection. If the error indication remains on in the display, consult your nearest Sony dealer.

RESET

- The CD unit cannot be operated because of some problem.
→ Press the RESET button on the unit.

Messages

L.SEEK +/-

The local seek mode is on during automatic tuning (page 13).

"LLLL" or "RRRR"

You have reached the beginning or the end of the disc and you cannot go any further.

If these solutions do not help improve the situation, consult your nearest Sony dealer.

Поздравляем с покупкой!

Благодарим Вас за то, что Вы остановили свой выбор на проигрывателе компакт-дисков Sony. Данный проигрыватель имеет ряд новых характеристик:

- Воспроизведение файлов MP3.
- Можно воспроизводить диск CD-R/CD-RW, содержащий добавленные сессии (стр. 7).
- Возможность воспроизведения дисков, записанных в Multi Session, в зависимости от способа их записи (стр. 8).
- Информация CD TEXT (отображается, когда воспроизводится диск с CD TEXT*1).
- Информация тега ID3*2 версии 1.0, 1.1, 2.2, 2.3 или 2.4 (отображается при воспроизведении файла MP3).
- **Дополнительные устройства управления**
Пульт дистанционного управления RM-X114
Поворотный дистанционный переключатель RM-X4S

*1 Диск с CD TEXT - это звуковой компакт-диск, содержащий такую информацию, как название диска, имя исполнителя и названия композиций. Эта информация записана на диске.

*2 Тег ID3 - это файл MP3, содержащий такую информацию, как название альбома, имя исполнителя, название композиции и т.д.



Проигрыватель компакт-дисков с диапазоном FM/AM
Сделано в Таиланде

Изготовитель: Сони Корпорейшн
Адрес: 6-7-35 Киташинагава, Шинагава-ку,
Токио 141-0001, Япония

CLASS 1
LASER PRODUCT

Эта этикетка находится в нижней части шасси.

Содержание

Расположение органов управления . . .	4
Меры предосторожности	6
Примечания относительно дисков	6
О файлах MP3	8

Начало работы

Переустановка параметров устройства	10
Снятие передней панели	10
Установка часов	11

Проигрыватель компакт-дисков

Воспроизведение диска	12
Надписи на дисплее	13
Повторное воспроизведение композиций	
— Повтор воспроизведения	14
Воспроизведение композиций в случайной последовательности	
— Перетасованное воспроизведение	14

Радиоприемник

Автоматическое сохранение радиостанций в памяти	
— Память оптимальной настройки (VTM)	15
Прием радиостанций, сохраненных в памяти	15
Сохранение в памяти только необходимых радиостанций	16

Другие функции

Использование поворотного дистанционного переключателя . . .	16
Подстройка характеристик звука	18
Резкое снижение уровня громкости	19
Изменение параметров звука и дисплея	
— Меню	19
Настройка эквалайзера (EQ3)	20

Дополнительная информация

Уход за аппаратом	21
Извлечение устройства	23
Технические характеристики	24
Устранение неполадок	25
Индикация/сообщения об ошибках	26

Расположение органов управления

Подробнее см. на указанных страницах.

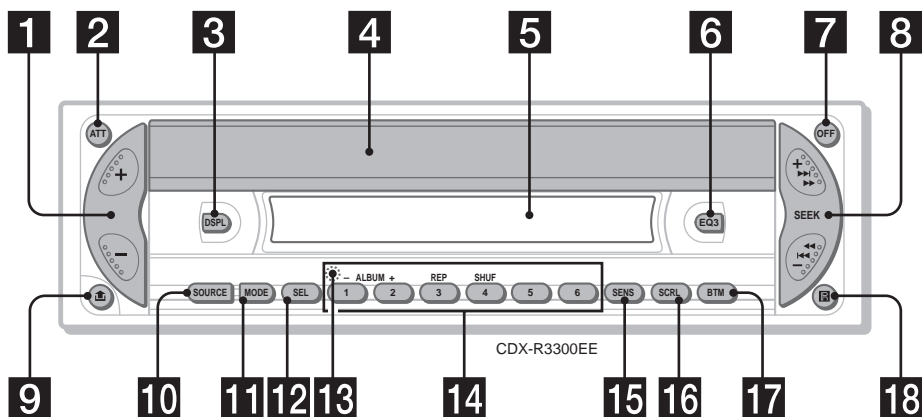

- 1** Кнопка регулятора громкости +/-
- 2** Кнопка АТТ (приглушение звука) 19
- 3** Кнопка DSPL (изменение режима дисплея) 11, 13
- 4** Заслонка OPEN/EJECT 12
- 5** Окно дисплея
- 6** Кнопка EQ3 20
- 7** Кнопка OFF (Стоп/Питание выкл)* 10, 12
- 8** Кнопка SEEK +/-
Радиоприемник:
для автоматической настройки на станции/для поиска станций вручную.
Компакт-диск (файлы MP3):
для пропуска композиции/
перемещения вперед или назад внутри композиции.
- 9** Кнопка  (для снятия передней панели) 10
- 10** Кнопка SOURCE (Питание вкл/ радио/компакт-диск)
Для выбора источника.
- 11** Кнопка MODE
Для смены режима.
- 12** Кнопка SEL (выбор)
Для выбора элементов.
- 13** Кнопка RESET (расположена под передней панелью) 10

- 14** Номерные кнопки 20
Радиоприемник:
для сохранения нужной радиостанции с назначением для нее соответствующей номерной кнопки.
Файлы MP3:
①: ALBUM – 12
②: ALBUM + 12
Компакт-диск:
③: REP 14
④: SHUF 14
- 15** Кнопка SENS 15, 16
- 16** Кнопка SCRL (прокрутка) 13
- 17** Кнопка BTM 15
- 18** Датчик пульта дистанционного управления

* Соблюдайте осторожность, выполняя установку в автомобиле, в котором нет положения АСС (для подключения аппаратуры) в замке зажигания. После выключения зажигания обязательно нажмите кнопку  на аппарате и удерживайте ее нажатой, пока не погаснет дисплей. Если этого не сделать, дисплей не отключится, что может привести к разрядке аккумулятора.

Пульт дистанционного управления RM-X114 (дополнительный)

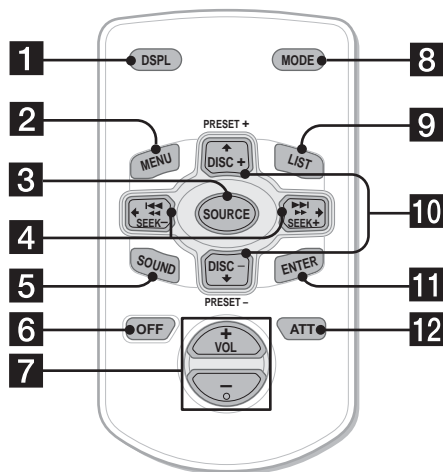

Кнопки на пульте дистанционного управления с такими же обозначениями, что и на устройстве, управляют теми же функциями.

- 1** Кнопка DSPL
- 2** Кнопка MENU*1
- 3** Кнопка SOURCE
- 4** Кнопки SEEK (-/+)
- 5** Кнопка SOUND
- 6** Кнопка OFF
- 7** Кнопки VOL (+/-)
- 8** Кнопка MODE
- 9** Кнопка LIST*1
- 10** Кнопки DISC*1 (ALBUM)/PRESET (+/-)
- 11** Кнопка ENTER*1
- 12** Кнопка ATT

*1 Отсутствует на данном устройстве

Примечание

Если дисплей отключается с помощью кнопки (OFF), то им невозможно будет управлять с пульта дистанционного управления, пока на аппарате не будет нажата кнопка (SOURCE) или не будет вставлен диск для приведения аппарата в активное состояние.

Совет

Подробные инструкции по замене батарейки см. в разделе см. раздел "Замена литиевой батарейки" на стр. 22.

Выбор альбома с помощью пульта дистанционного управления

Альбом можно пропустить, используя кнопки DISC (ALBUM) (+/-) на пульте дистанционного управления.

Цель	Нажмите кнопку
Пропуск альбомов*2	+ или - [один раз для каждого альбома]
- Выбор альбома	Для непрерывного пропуска альбомов нажмите и удерживайте одну из указанных кнопок.

*2 Возможно только при воспроизведении файла MP3.

Непрерывный пропуск композиций

Один раз нажмите кнопку (SEEK) (+) или (SEEK) (-) на пульте дистанционного управления, затем не позднее чем через 1 секунду нажмите ее еще раз и удерживайте нажатой.

Меры предосторожности

- Если автомобиль был припаркован в солнечном месте, не включайте устройство до тех пор, пока оно не охладится.
- При работе устройства автоматически выдвигается приемная антенна.

В случае возникновения вопросов или проблем, касающихся данного устройства, которые не описаны в данном руководстве, обратитесь к ближайшему дилеру Sony.

Конденсация влаги

В дождливый день или при нахождении в месте с повышенной влажностью на линзах или дисплее устройства может конденсироваться влага. Это может привести к неправильной работе устройства. В этом случае извлеките диск и подождите приблизительно час, пока не испарится влага.

Для поддержания высокого качества звука

Будьте осторожны и не проливайте сок или другие напитки на устройство или диски.

Примечания относительно дисков

- Чтобы диск оставался чистым, не прикасайтесь к его поверхности. Диск следует брать за края.
- Когда диски не используются, храните их в футлярах или в магазинах для дисков.
- Не подвергайте диски воздействию тепла/высокой температуры. Старайтесь не оставлять их в припаркованной машине или на приборной доске/полочке за задним сиденьем.

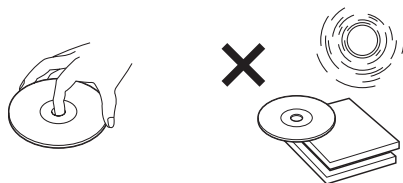

- Не прикрепляйте наклейки и не используйте диски с остатками чернил или клея на них. Использование таких дисков может привести к остановке их вращения, неправильной работе или повреждению.

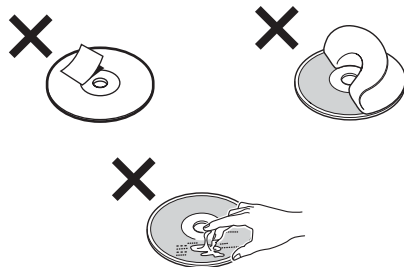

- Не используйте диски с ярлыками и клейкими наклейками. В результате использования таких дисков могут возникнуть следующие неполадки:
 - не удастся извлечь диск (так как отклеился ярлык или наклейка, что привело к затору в механизме извлечения диска).
 - не удастся правильно прочесть аудиоданные (например, скачки при воспроизведении или отсутствие воспроизведения) из-за того, что ярлык или наклейка деформировались от тепла, что привело к перекосу диска.

- Диски нестандартной формы (например, в форме сердца, квадрата, звезды) нельзя воспроизводить на этом аппарате. В противном случае это может привести к повреждению аппарата. Не пользуйтесь такими дисками.
- Нельзя воспроизводить компакт-диски диаметром 8 см.
- Перед воспроизведением протрите компакт-диск имеющейся в продаже чистящей тканью. Протирайте компакт-диск в направлении от центра к краям. Не пользуйтесь растворителями, такими как бензин, разбавитель, а также имеющимися в продаже чистящими средствами или антистатическими аэрозолями, предназначенными для виниловых пластинок.



Музыкальные диски, закодированные с помощью технологии защиты авторских прав

Этот продукт предназначен для воспроизведения дисков, отвечающих требованиям стандарта Compact Disc (CD). В настоящее время некоторые звукозаписывающие компании выпускают различные музыкальные диски, закодированные с помощью технологии защиты авторских прав. Помните, что некоторые из таких дисков не отвечают требованиям стандарта CD и их нельзя воспроизводить с помощью данного устройства.

Примечания относительно дисков CD-R (записываемые компакт-диски)/CD-RW (перезаписываемые компакт-диски)

На этом аппарате можно воспроизводить следующие диски:

Тип диска	Метка на диске
Аудио компакт-диск	
Файлы MP3	

- Некоторые диски CD-R/CD-RW (в зависимости от аппаратуры, на которой выполнялась запись, или состояния самого диска) могут не воспроизводиться на данном устройстве.
- Нельзя воспроизвести незакрытый* диск CD-R/CD-RW.
- Можно воспроизводить файлы MP3, записанные на дисках CD-ROM, CD-R и CD-RW.
- Можно воспроизводить диск CD-R/CD-RW, на который можно добавить сессию.

* Процесс, необходимый, чтобы записанный диск CD-R/CD-RW можно было воспроизводить на проигрывателе звуковых компакт-дисков.

О файлах MP3

MP3 (MPEG 1 Audio Layer-3) – это стандартная технология и формат для сжатия последовательности звуков. Файл сжимается приблизительно до 1/10 исходного размера. Звуки, не воспринимаемые человеческим ухом, сжимаются. Звуки, которые человек способен различать, остаются несжатыми.

Примечания относительно дисков

Можно воспроизводить файлы MP3, записанные на дисках CD-ROM, CD-R и CD-RW.

Диск должен иметь формат ISO 9660*1 уровня 1 или 2 или расширенный формат Joliet или Romeo.

Можно использовать диски, записанные в Multi Session*2.

*1 Формат ISO 9660

Это наиболее распространенный международный стандарт логического формата файлов и папок на диске CD-ROM.

Имеется несколько уровней спецификации. В уровне Level 1 имена файлов должны быть в формате 8,3 (не более 8 символов в имени, не более 3 символов в расширении “.MP3”) и состоять из заглавных букв. Имена папок должны содержать не более 8 символов. Количество уровней вложенных папок не должно быть более 8. Технические характеристики уровня Level 2 позволяют использовать в именах файлов до 31 символа.

Каждая папка может иметь разветвленную структуру и содержать до 8 вложенных папок.

Для Joliet или Romeo в расширенном формате требуется убедиться в правильности содержания записывающего программного обеспечения и т.д.

*2 Multi Session

Это способ записи, позволяющий добавлять данные, используя метод записи по одной дорожке за сессию. Обычные компакт-диски начинаются с контрольной области компакт-диска, называемой Ввод, и заканчиваются областью Вывод. Компакт-диск Multi Session – это диск, записанный в течение нескольких сессий, и каждый сегмент, начинающийся Вводом и заканчивающийся Выводом, рассматривается как одна сессия.

CD-Extra – это формат, в котором звук (аудиоданные на компакт-диске) записывается в качестве композиций сессии 1, а данные – в качестве композиций сессии 2.

Mixed CD – в этом формате данные записываются в качестве композиции 1, а звук (аудиоданные на компакт-диске) – в качестве композиции 2.

Примечания

- При использовании форматов, отличных от ISO 9660 level 1 и 2, имена папок или файлов могут отображаться неправильно.
- При присвоении имени для файла MP3 не забудьте добавить к нему расширение “.MP3”.
- Если расширение “.MP3” будет присвоено файлу не MP3, а другого формата, аппарат не сможет правильно распознать файл и будет воспроизводить случайный шум, который может повредить громкоговорители.
- Указанные ниже диски требуют больше времени для запуска воспроизведения.
 - диск, записанный с использованием сложной разветвленной структуры папок,
 - диск, записанный в режиме Multi Session,
 - диск, на который можно добавлять данные.

Будьте осторожны при воспроизведении диска, записанного в режиме Multi Session.

- Если первая композиция первой сессии является аудиоданными на компакт-диске: Будут воспроизводиться только аудиоданные на компакт-диске первой сессии. Данные всех последующих сессий пропускаются.
- Если первая композиция первой сессии не является аудиоданными на компакт-диске:
 - Если на диске записан файл MP3, то воспроизводятся только файлы MP3, а другие данные пропускаются. (Аудиоданные на компакт-диске не распознаются.)
 - Если на диске нет записанных файлов MP3, на экране появится индикация “NO MUSIC”; и воспроизведение не начнется. (Аудиоданные на компакт-диске не распознаются.)

Порядок воспроизведения файлов MP3

Папки и файлы воспроизводятся в следующем порядке:

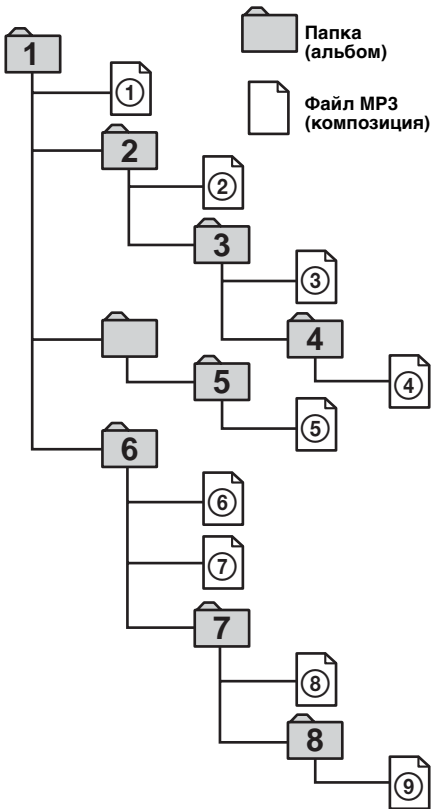

Каталог 1 (корневой) Каталог 2 Каталог 3 Каталог 4 Каталог 5

Примечания

- Папка, не содержащая файлов MP3, будет пропущена.
- До начала воспроизведения диска с разветвленной структурой каталогов требуется больше времени. Рекомендуется использовать не более двух или трех папок с разветвленной структурой для каждого диска.
- Максимальное количество папок: 150 (включая корневую и пустые папки)
- Максимальное количество записанных на диске файлов и папок MP3: 300
Если название файла/папки состоит из большого числа символов, это количество может стать менее 300.

Совет

Чтобы задать необходимый порядок воспроизведения, перед именем папки или файла введите порядковый номер (например, "01", "02"), затем запишите содержание на диск. (Порядок зависит от записывающего программного обеспечения.)

Начало работы

Переустановка параметров устройства

Перед первым включением устройства или после замены автомобильного аккумулятора, а также после изменения схемы подключения следует переустановить параметры устройства. Снимите переднюю панель и нажмите кнопку RESET с помощью заостренного предмета, например, шариковой ручки.

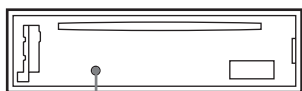

Кнопка RESET

Примечание

При нажатии кнопки RESET происходит стирание установок времени и некоторых других занесенных в память параметров.

Снятие передней панели

Для предотвращения кражи аппарата можно снять с него переднюю панель.

Предупреждающий сигнал

Если, повернув ключ зажигания, Вы перевели его в положение OFF, не отсоединив переднюю панель, в течение нескольких секунд будет слышен предупредительный звуковой сигнал. Если Вы не пользуетесь встроенным усилителем, а подключаете дополнительный, звуковой сигнал включаться не будет.

1 Нажмите кнопку **OFF** *.

Воспроизведение компакт-диска или прием радиопрограмм прекращается (подсветка клавиш и индикация на дисплее остаются).

* Если в замке зажигания на автомобиле нет положения АСС (для подключения аппаратуры), во избежание разрядки аккумулятора не забудьте выключить аппарат. Для этого необходимо нажать и удерживать кнопку **OFF**, пока не погаснет дисплей.

2 Нажмите кнопку , затем снимите панель, потянув ее на себя.

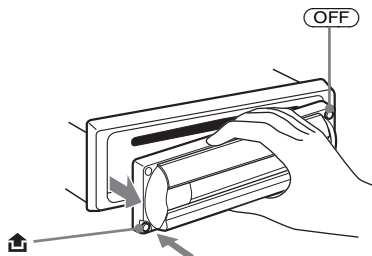

Примечания

- Если Вы снимаете панель при включенном питании, оно автоматически отключается во избежание повреждения громкоговорителей.
- Старайтесь не ронять переднюю панель. Не надавливайте слишком сильно на переднюю панель и окошко дисплея при отсоединении от аппарата.
- Не подвергайте переднюю панель воздействию тепла/высокой температуры или влажности. Старайтесь не оставлять ее в припаркованной машине или на приборной доске/полочке за задним сиденьем.

Совет

При переноске передней панели поместите ее в прилагаемый специальный футляр.

Установка передней панели

Прикрепите часть (A) передней панели к части (B) аппарата, как показано на рисунке, и установите левую сторону на место до щелчка.

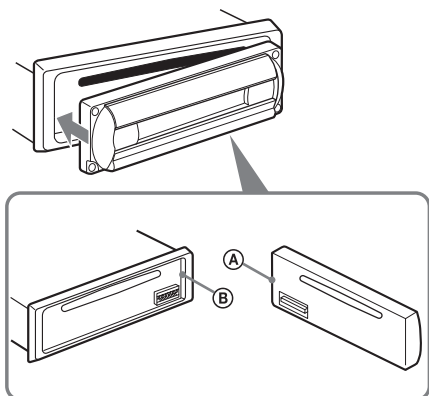

Примечание

Не ставьте ничего на внутреннюю поверхность передней панели.

Установка часов

Часы данного аппарата имеют 24-часовую индикацию.

Например: установка часов на 10:08

1 Нажмите на 2 секунды кнопку

(DSPL).

Начинает мигать индикатор часа.



1 Нажмите клавишу регулировки громкости +/- для установки значения часа.

2 Нажмите кнопку (SEL).

Начинает мигать индикатор минут.

3 Нажмите клавишу регулировки громкости +/- для установки значения минут.

2 Нажмите кнопку (DSPL).



Часы начнут отсчет времени. По окончании установки часов дисплей возвращается в обычный режим индикации воспроизведения.

Проигрыватель компакт-дисков

Воспроизведение диска

1 Откройте заслонку.

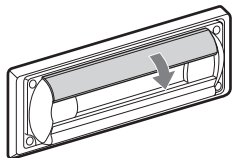

2 Вставьте диск стороной с этикеткой вверх.

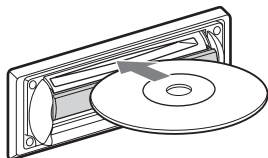

Воспроизведение начнется автоматически.

3 Закройте заслонку.

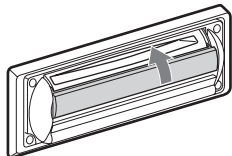

Если компакт-диск уже вставлен, то для начала воспроизведения несколько раз нажмите клавишу (SOURCE), чтобы на дисплее появилась индикация "CD".

Цель	Нажмите кнопку
Остановка воспроизведения	(OFF)
Пропуск композиций – Автоматический музыкальный сенсор	(SEEK) (-/+) (◀◀/▶▶) [один раз для каждой композиции]
Перемещение вперед/назад – Ручной поиск	(SEEK) (-/+) (◀▶) [удерживайте до нужного места]
Пропуск альбомов* – Выбор альбомов	① (ALBUM-) или ② (ALBUM+)

* Возможно только при воспроизведении файла MP3.

Чтобы выполнить непрерывный пропуск композиций, нажмите кнопку (SEEK) (+) или (SEEK) (-), затем не позднее чем через 1 секунду нажмите ее еще раз и удерживайте нажатой.

Извлечение диска

1 Откройте заслонку.

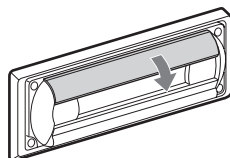

2 Нажмите на заслонку.

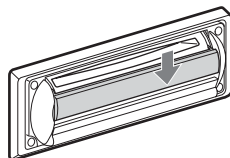

Диск будет извлечен.

Примечания

- Не закрывайте заслонку при установке или извлечении диска. Диск может застрять и получить повреждение.
- Если при открытии заслонки прилагать чрезмерные усилия, диск может быть извлечен автоматически.
- Перед воспроизведением композиции данный проигрыватель считывает с диска всю информацию о композициях и альбоме. В зависимости от структуры композиций для начала их воспроизведения может потребоваться более минуты. В это время отображается индикация "READ". Подождите окончания процесса считывания и автоматического начала воспроизведения.
- В зависимости от состояния диск может не воспроизвестись (стр. 6, 8).
- Если во время воспроизведения первой/последней композиции на диске нажать кнопку (SEEK) (-) или (SEEK) (+), воспроизведение первой/последней композиции начнется заново.
- После завершения последней композиции на диске воспроизведение возобновляется с первой композиции.
- При воспроизведении файла MP3 с высокой скоростью передачи бит, например, 320 кбит/с, звучание может быть прерывистым.

Совет

Диск можно воспроизводить как при закрытой, так и при открытой заслонке.

Надписи на дисплее

При смене диска/альбома/композиции автоматически отображается предварительно записанное название*1 нового диска/альбома/композиции (если для функции A.SCRL (автоматическая прокрутка) установлено значение "ON", названия длиной более 8 символов отображаются бегущей строкой (стр. 19)).

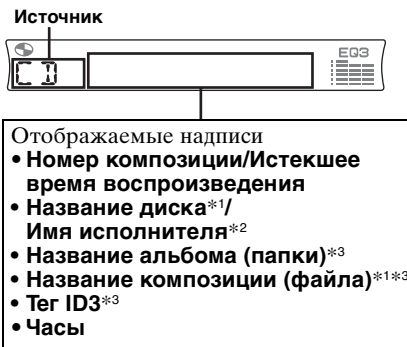

Цель	Нажмите кнопку
Переключение индикации на дисплее	(DSPL)
Прокрутка индикации дисплея	(SCRL)

*1 Индикация "NO NAME" (без названия), отображаемая при нажатии кнопки (DSPL), означает, что название предварительно не записано и отображать нечего.

*2 Только для дисков с CD TEXT, содержащих имя исполнителя.

*3 Только для файлов MP3.

В теге ID3 отображаются только название композиции/имя исполнителя/название альбома.

Индикация "NO ID3" (без тега ID3), отображаемая при нажатии кнопки (DSPL), означает, что тег ID3 отсутствует, поэтому его нельзя отобразить.

продолжение на следующей странице →

Примечания

- Некоторые символы могут не отображаться.
- Информация в виде бегущей строки может не отображаться для некоторых дисков с CD TEXT, содержащих слишком много символов.
- Данное аппарат не может отображать имя исполнителя для каждой композиции, имеющейся на диске с CD TEXT.

Примечания относительно файлов MP3

- Тег ID3 применяется для версий 1.0, 1.1, 2.2, 2.3 и 2.4.
- Некоторые символы и знаки не могут быть отображены (отображаются символом “*”). В названии альбома (папки)/композиции (файла) отображается не более 64 (Romeo) или 32 (Joliet) символов; в теге ID3 - 30 символов (1.0, 1.1, 2.2 и 2.3) или 126 символов (2.4).
- Истекшее время воспроизведения может отображаться неточно в следующих случаях:
 - при воспроизведении файла MP3 с переменной скоростью передачи в битах (VBR),
 - во время перемещения вперед/назад.

Советы

- Если для A.SCRL (автоматическая прокрутка) устанавливается значение “OFF” и название диска/альбома/композиции изменяется, то название диска/альбома/композиции не будет отображаться бегущей строкой.
- При воспроизведении файла MP3 и изменении альбома отображается новый номер альбома.

Повторное воспроизведение композиций

— Повтор воспроизведения

Можно выбрать:

- REP-TRACK — повтор текущей композиции.
- REP-ALBM* — повтор композиций в текущем альбоме.

* Возможно только при воспроизведении файла MP3.

Во время воспроизведения нажимайте кнопку (3) (REP), пока на дисплее не появится нужный параметр.

Включится режим повторного воспроизведения.

Чтобы вернуться в режим обычного воспроизведения, выберите “REP-OFF”.

Воспроизведение композиций в случайной последовательности

— Перетасованное воспроизведение

Можно выбрать:

- SHUF-ALBM* — воспроизведение композиций текущего альбома в случайной последовательности.
- SHUF-DISC — воспроизведение композиций, записанных на диске, в случайной последовательности.

* Возможно только при воспроизведении файла MP3.

Во время воспроизведения нажимайте кнопку (4) (SHUF), пока на дисплее не появится нужный параметр.

Включится режим перетасованного воспроизведения.

Чтобы вернуться в режим обычного воспроизведения, выберите “SHUF-OFF”.

Радиоприемник

Данный аппарат может хранить в памяти до 6 станций в каждом диапазоне (FM1, FM2, FM3*, AM1 и AM2).

Предупреждение

Для предотвращения возникновения аварийных ситуаций при настройке станции во время управления автомобилем используйте функцию памяти оптимальной настройки.

* Диапазон настройки FM3 - от 65 до 74 МГц (шаг - 30 кГц).

Автоматическое сохранение радиостанций в памяти

— Память оптимальной настройки (VTM)

Устройство выбирает станции с наиболее сильным в данном диапазоне сигналом и запоминает их в порядке рабочих частот.

- 1 Нажимайте кнопку (SOURCE), чтобы выбрать радиоприемник.
- 2 Нажимайте кнопку (MODE), чтобы выбрать диапазон.
- 3 Нажмите на 2 секунды кнопку (VTM).

Радиостанции закрепляются за номерными кнопками и хранятся в памяти аппарата в порядке их рабочих частот.

При занесении станции в память раздается звуковой сигнал.

Примечания

- Если из-за слабого сигнала принимается ограниченное число радиостанций, для некоторых номерных кнопок сохраняются старые настройки.
- Когда на дисплее отображается цифра, устройство запоминает станции, начиная с той, которая отображается в текущий момент.

Прием радиостанций, сохраненных в памяти

- 1 Нажимайте кнопку (SOURCE), чтобы выбрать радиоприемник.
- 2 Нажимайте кнопку (MODE), чтобы выбрать диапазон.
- 3 Нажмите номерную кнопку (от 1 до 6), соответствующую сохраненной радиостанции.

Если настройка на заданную станцию не работает
— Автоматическая настройка/
Режим местного поиска

Автоматическая настройка

Для поиска станции нажмите (SEEK (+)) или (SEEK (-)).

Поиск остановится, когда устройство найдет радиостанцию. Повторяйте процедуру, пока не будет найдена нужная радиостанция.

Режим местного поиска

Если автоматическая настройка прерывается слишком часто, нажимайте (SENS), пока на дисплее не появится индикация "LOCAL-ON".

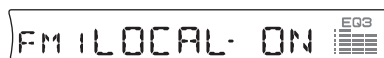

Настройка будет выполняться только на станции с относительно сильными сигналами.

Для отмены режима местного поиска дважды нажмите кнопку (SENS) во время приема радиосигнала в диапазоне FM.

Примечание

Во время приема радиосигнала в диапазоне AM режим местного поиска можно отменить, нажав кнопку (SENS) (появится индикация "LOCAL-OFF").

Совет

Если известна частота радиостанции, которую требуется прослушать, нажмите кнопку (SEEK (+)) или (SEEK (-)) и, не отпуская ее, дождитесь, пока не будет найдена нужная частота, затем нажимайте кнопку (SEEK (+)) или (SEEK (-)), чтобы выполнить точную настройку частоты (ручная настройка).

продолжение на следующей странице →

Если качество приема стереосигнала в диапазоне FM низкое

— Монофонический режим

При приеме радиопрограммы нажимайте кнопку (SENS), пока на дисплее не появится индикация “MONO-ON”.



Качество звука повышается, но сигнал становится монофоническим (исчезает индикация “ST”).

Чтобы вернуться в режим обычного приема радиопрограмм, нажмите кнопку (SENS) (появится индикация “MONO-OFF”).

Сохранение в памяти только необходимых радиостанций

Можно вручную задать нужную радиостанцию для любой выбранной номерной кнопки.

- 1 Нажимайте кнопку (SOURCE), чтобы выбрать радиоприемник.
- 2 Нажимайте кнопку (MODE), чтобы выбрать диапазон.
- 3 Нажимайте (SEEK (+)) или (SEEK (-)) для настройки на радиостанцию, которую следует сохранить в памяти.
- 4 Нажмите нужную номерную кнопку (от 1 до 6) и не отпускайте ее в течение 2 секунд, пока не появится надпись “MEM”.
На дисплее отображается индикация, соответствующая номерной кнопке.

Примечание

При попытке сохранить другую радиостанцию для одной и той же номерной кнопки предыдущая радиостанция будет удалена.

Другие функции

Данным аппаратом можно также управлять с помощью поворотного дистанционного переключателя (приобретается дополнительно).

Использование поворотного дистанционного переключателя

Во-первых, в зависимости от того, где устанавливается поворотный дистанционный переключатель, наклейте на него соответствующий ярлычок. Поворотный дистанционный переключатель работает при нажатии кнопок и/или манипулировании поворотными органами управления.

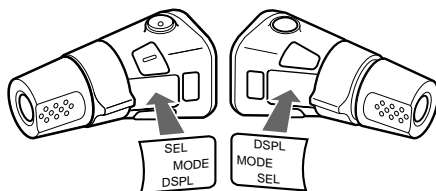

Посредством нажатия кнопок

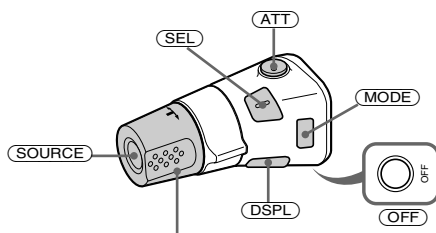

Поворачивая регулятор громкости VOL, отрегулируйте уровень громкости.

Нажмите кнопку	Цель
(SOURCE)	Смена источника (радио/компакт-диск)/ Питание вкл
(MODE)	Смена диапазона радиочастот
(ATT)	Приглушение звука
(OFF) *1	Остановка воспроизведения или приема радиопрограмм/ Питание выкл
(SEL)	Настройка и выбор
(DSPL)	Смена индикации на дисплее

Посредством вращения регулятора



Поверните и отпустите, чтобы:

- пропустить композиции. Чтобы выполнить непрерывный пропуск композиций, поверните регулятор один раз, затем не позднее чем через 1 секунду поверните еще раз и удерживайте его в таком положении.
- автоматически настроиться на станцию.

Поверните, удерживайте и отпустите, чтобы:

- переместиться вперед/назад на одну композицию.
- найти станцию вручную.

Посредством нажатия и одновременного вращения регулятора

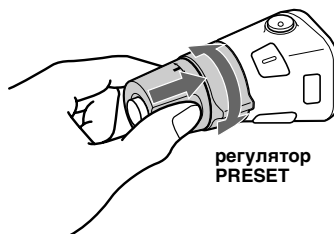

Нажмите и поверните регулятор, чтобы:

- настроиться на предварительно установленную станцию.
- сменить альбомы*2.

*1 Если в замке зажигания на автомобиле нет положения АСС (для подключения аппаратуры), не забудьте нажать и удерживать нажатой кнопку (OFF), пока не погаснет дисплей.

*2 Возможно только при воспроизведении файла MP3.

При воспроизведении файла MP3 альбом можно выбрать с помощью поворотного дистанционного переключателя.

Цель	Выполните следующее
Пропустить альбомы – Выбор альбома	Нажмите и поверните регулятор [один раз для каждого альбома]. Чтобы выполнить непрерывный пропуск альбомов, нажмите и поверните регулятор (и удерживайте его).

продолжение на следующей странице →

Смена направления вращения

Направление вращения регулятора установлено на заводе-изготовителе и показано ниже.



Если необходимо смонтировать поворотный переключатель на правой стороне колонки рулевого управления, то можно изменить направление вращения регуляторов на обратное.

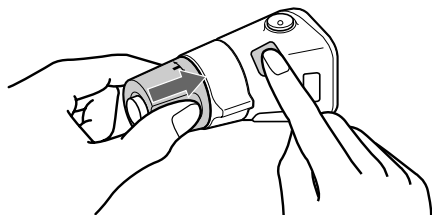

Нажмите кнопку **SEL** на 2 секунды, нажимая при этом на регулятор VOL.

Подстройка характеристик звука

Можно отрегулировать баланс каналов, фейдер, фильтр низких частот и уровень громкости низкочастотного громкоговорителя.

1 Нажимайте кнопку **SEL**, пока не появится индикация “BAL”, “FAD”, “LPF” или “SUB”.

При каждом последующем нажатии кнопки **SEL** параметр меняется следующим образом:

LOW (НИЗКИЕ)*1 → **MID (СРЕДНИЕ)*1**

→ **HI (ВЫСОКИЕ)*1** →

BAL (баланс левого-правого каналов) →

FAD (баланс передних-задних громкоговорителей) →

LPF (фильтр низких частот)*2*3 →

SUB (уровень громкости низкочастотного громкоговорителя)*2*4

*1 Когда активизирована функция эквалайзера EQ3 (стр. 20).

*2 Когда выбран параметр “SUB” (стр. 19).

*3 Для граничной частоты можно выбрать значение 78 Гц, 125 Гц или OFF.

*4 Уровень громкости настраивается в диапазоне от -10 до +10. (Если значение меньше -10, отображается индикация “ATT”.)

2 Нажмите кнопку регулировки громкости +/-, чтобы настроить выбранный параметр.

Примечание

После выбора параметра настройку следует начать не позднее, чем через 3 секунды.

Резкое снижение уровня громкости

Нажмите кнопку **(ATT)**.

После кратковременного отображения индикации “ATT-ON” на дисплее появляется индикация “ATT”.

Для восстановления предыдущего уровня громкости еще раз нажмите кнопку **(ATT)**.

Совет

Если интерфейсный кабель автомобильного телефона подключен к проводу ATT, то при поступлении телефонного звонка проигрыватель автоматически снижает громкость (функция Telephone ATT).

Изменение параметров звука и дисплея

— Меню

Можно установить следующие параметры:

Настройка

- REAR/SUB*¹ — переключение аудиовыхода между REAR или SUB.
 - Выберите “REAR” для вывода на усилитель мощности.
 - Выберите “SUB” для вывода на низкочастотный громкоговоритель.
- A.SCRL (автоматическая прокрутка)*² (стр. 13)
- DEMO*¹ — включение или выключение демонстрационного изображения на дисплее.
 - Выберите “ON”, чтобы включить демонстрационное изображение на дисплее (демонстрационное изображение появляется через 10 секунд после выключения аппарата).
 - Выберите “OFF”, чтобы отключить демонстрационное изображение на дисплее.
- BEEP — включение/выключение звукового сигнала.
- DIM — изменение яркости дисплея.
 - Выберите “ON”, чтобы ослабить яркость дисплея.
 - Выберите “OFF”, чтобы отключить диммер.

продолжение на следующей странице →

Переключение REAR/SUB*1

Нажмите кнопку (SEL), затем нажмите кнопку регулировки уровня громкости + (REAR) или – (SUB).

Через 3 секунды на дисплее появится индикация обычного режима воспроизведения.

Выбор нужного параметра

Одновременно нажмите (SEL) и нужную кнопку.

(SEL) + (3) : A.SCRL*2

(SEL) + (4) : DEMO*1

(SEL) + (6) : BEEP

(SEL) + (DSPL) : DIM

По окончании установки режима дисплей возвращается в обычный режим индикации воспроизведения.

Еще раз одновременно нажмите (SEL) и нужную кнопку.

*1 Когда аппарат выключен.

*2 Когда компакт-диск не воспроизводится, эта индикация отображаться не будет.

Настройка эквалайзера (EQ3)

Кривую эквалайзера можно выбрать для 7 музыкальных типов (XPLOD (ЭКСПЛОД), VOCAL (ВОКАЛ), CLUB (КЛУБ), JAZZ (ДЖАЗ), NEW AGE (НЬЮ-ЭЙДЖ), ROCK (РОК), CUSTOM (ЗАДАВАЕМЫЙ) и OFF (эквалайзер ВЫКЛ)).

Для каждого источника можно сохранить различные настройки эквалайзера.

Выбор кривой эквалайзера

1 Нажмите кнопку (SOURCE) для выбора источника (радиоприемник или компакт-диск).

2 Нажимайте кнопку (EQ3), пока не появится требуемая кривая эквалайзера.

При каждом последующем нажатии кнопки (EQ3) индикация изменяется.



Чтобы отключить эффект эквалайзера, выберите "OFF".

Настройка кривой эквалайзера

Можно сохранять и выполнять настройки эквалайзера для различных диапазонов частот.

- 1 Нажмите кнопку **(SOURCE)** для выбора источника (радиоприемник или компакт-диск).
- 2 Нажмите кнопку **(EQ3)** несколько раз, чтобы выбрать нужную кривую эквалайзера.
- 3 Настройка кривой эквалайзера.

- 1 Нажмите кнопку **(SEL)** несколько раз, чтобы выбрать нужный диапазон частот.

При каждом последующем нажатии кнопки **(SEL)** диапазон частот изменяется.

LOW (НИЗКИЕ) → MID (СРЕДНИЕ) → HI (ВЫСОКИЕ) → BAL (баланс левого-правого каналов) → FAD (баланс передних-задних громкоговорителей) → LPF (фильтр низких частот) → SUB (уровень громкости низкочастотного громкоговорителя)

- 2 Нажимайте кнопку регулировки громкости **+/-**, чтобы настроить необходимый уровень громкости. Уровень громкости настраивается в диапазоне от -10 дБ до +10 дБ с шагом 1 дБ.



- 3 Повторите шаги 1 и 2 для настройки кривой эквалайзера. Чтобы восстановить кривую эквалайзера, установленную на заводе-изготовителе, нажмите кнопку **(SEL)** на 2 секунды.

Примечание

Нельзя настроить кривую эквалайзера, если для EQ3 установлено значение "OFF".

Дополнительная информация

Уход за аппаратом

Замена предохранителя

При замене предохранителей обязательно используйте только те, которые соответствуют силе тока, указанной на изначально установленном предохранителе. Если перегорел предохранитель, проверьте соединение и замените предохранитель. Если после замены предохранитель снова перегорел, это может означать неисправность устройства. В этом случае обратитесь к ближайшему дилеру Sony.

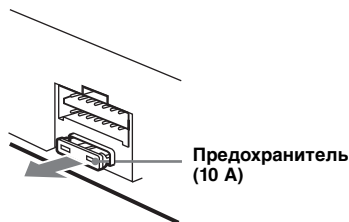

Внимание

Никогда не используйте предохранитель выше номинала предохранителя, поставляемого вместе с устройством, так как это может привести к повреждению устройства.

продолжение на следующей странице →

Чистка контактов

Устройство может не работать надлежащим образом из-за загрязнения контактов, служащих для соединения передней панели с устройством. Во избежание этого отсоедините переднюю панель (стр. 10) и протрите контакты ватным тампоном, смоченным в спирте. Не прикладывайте излишних усилий. В противном случае можно повредить контакты.

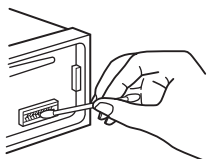

Основное устройство

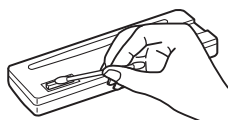

Обратная сторона передней панели

Примечания

- В целях безопасности перед чисткой разъемов выключите зажигание и выньте ключ из замка зажигания.
- Никогда не прикасайтесь к контактам пальцами или металлическими предметами.

Замена литиевой батарейки

При нормальных условиях срок действия батарейки составляет приблизительно 1 год (срок службы может быть меньше в зависимости от условий эксплуатации). Когда батарейка разряжается, дальность действия пульта дистанционного управления уменьшается. Замените батарейку на новую литиевую батарейку CR2025. При использовании другой батарейки существует опасность возгорания или взрыва.

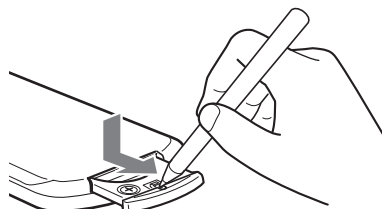

стороной + вверх

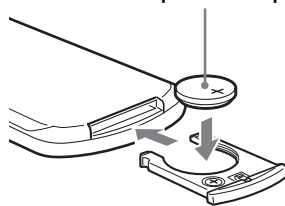

Примечания относительно литиевой батарейки

- Храните литиевую батарейку в месте, недоступном для детей. Если ребенок случайно проглотит батарейку, немедленно обратитесь к врачу.
- Для обеспечения надежного контакта протрите батарейку сухой тканью.
- При установке батарейки соблюдайте полярность.
- Не берите батарейку металлическим пинцетом - это может вызвать короткое замыкание.

ВНИМАНИЕ!

При неправильном обращении батарейка может взорваться. Не перезаряжать, не разбирать, не подносить к огню.

Извлечение устройства

1 Снимите защитную манжету.

- 1 Снимите переднюю панель (стр. 10).
- 2 Чтобы снять защитные манжеты, используйте ключи для демонтажа.

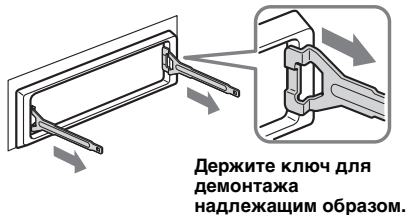

- 3 Потяните на себя ключи для демонтажа, чтобы снять защитную манжету.

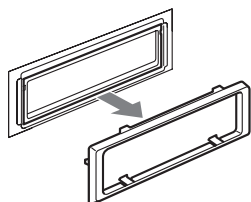

2 Извлеките устройство.

- 1 Вставьте одновременно оба ключа для демонтажа до щелчка.

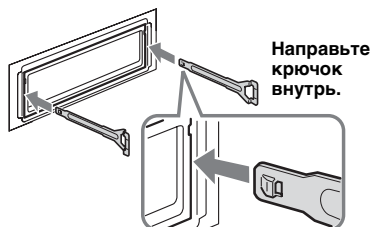

- 2 Потяните ключи для демонтажа, чтобы извлечь устройство.

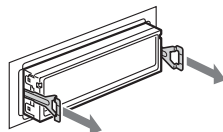

- 3 Выдвиньте аппарат из монтажной панели.

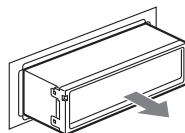

Технические характеристики

Проигрыватель компакт-дисков

Отношение "сигнал/шум"	120 дБ
Диапазон воспроизводимых частот	10 – 20000 Гц
Низкочастотная и высокочастотная детонация	Ниже уровня обнаружения

Тюнер

FM

Диапазон настройки	FM1/FM2: 87,5 – 108 МГц (шаг 50 кГц) FM3: 65 – 74 МГц (шаг 30 кГц)
Антенное гнездо	Разъем внешней антенны
Промежуточная частота	10,7 МГц/450 кГц
Используемая чувствительность	9 дБФ
Избирательность	75 дБ при 400 кГц
Отношение "сигнал/шум"	67 дБ (стерео), 69 дБ (моно)
Коэффициент гармонических искажений при 1 кГц	0,5 % (стерео), 0,3 % (моно)
Разделение	35 дБ при 1 кГц
Диапазон воспроизводимых частот	30 – 15000 Гц

AM

Диапазон настройки	531 – 1602 кГц
Антенное гнездо	Разъем внешней антенны
Промежуточная частота	10,7 МГц/450 кГц
Чувствительность	30 мВ

Усилитель мощности

Выходы	Выходы для громкоговорителей (с соединительными фиксаторами)
Номинальное сопротивление громкоговорителей	4 – 8 Ом
Максимальная выходная мощность	50 Вт × 4 (при 4 Ом)

Общие

Выходы	Терминал аудиовыходов (возможность переключения между задними и передними) Терминал релейного управления приемной антенной Терминал релейного управления усилителем
Входы	Терминал управления функцией Telephone ATТ Входной терминал разъема пульта дистанционного управления Входной терминал антенны
Регуляторы тембра	Низкие: ±10 дБ при 60 Гц (XPLOD) Средние: ±10 дБ при 1 кГц (XPLOD) Высокие: ±10 дБ при 10 кГц (XPLOD)
Требования к источнику питания	Автомобильный аккумулятор 12 В пост. тока (отрицательное заземление)
Габариты	Прибл. 178 × 50 × 179 мм (ш/в/г)
Монтажные габариты	Прибл. 182 × 53 × 161 мм (ш/в/г)
Масса	Прибл. 1,2 кг
Входящие в комплект принадлежности	Детали для установки и подключений (1 комплект) Футляр для передней панели (1)
Дополнительные принадлежности	Пульт дистанционного управления RM-X114 Поворотный дистанционный переключатель RM-X4S

Конструкция и характеристики могут изменяться без предварительного уведомления.

Устранение неполадок

Приводимый ниже проверочный перечень поможет устранить большинство проблем, которые могут возникнуть с аппаратом.

Перед ознакомлением с нижеприведенной таблицей обратитесь к разделам по подключению и эксплуатации устройства.

Общие

Нет звука.

- Нажмите кнопку регулировки громкости +, чтобы отрегулировать громкость.
- Отключите функцию АТТ.
- При использовании системы с 2 громкоговорителями установите регулятор фейдера в среднее положение.

Удалены данные из памяти.

- Была нажата кнопка RESET.
→ Сохраните данные в память еще раз.
- Отсоединен кабель питания или извлечена батарейка.
- Кабель питания не подсоединен надлежащим образом.

Не слышен звуковой сигнал.

- Функция звукового сигнала отключена (стр. 19).
- Подключен дополнительный усилитель, и не используется встроенный усилитель мощности.

Пропала/не отображается индикация в окне дисплея.

- Дисплей отключится, если нажать и удерживать кнопку (OFF).
→ Нажмите кнопку (OFF) еще раз и удерживайте ее нажатой, пока дисплей не включится.
- Снимите переднюю панель и протрите контакты. Подробные сведения см. в разделе “Чистка контактов” на стр. 22.

Из памяти удалены запрограммированные радиостанции и установка времени.

Перегорел предохранитель.

Слышен шум, когда ключ зажигания находится в положении ON, ACC или OFF.

Провода неправильно подсоединены к разъему электропитания вспомогательного оборудования автомобиля.

На аппарат не подается питание.

- Проверьте соединение. Если все соединения выполнены правильно, проверьте предохранитель.
- В автомобиле отсутствует положение ACC ключа зажигания.
→ Нажмите кнопку (SOURCE) (или вставьте диск), чтобы включить устройство.

На аппарат постоянно подается питание.

В автомобиле отсутствует положение ACC ключа зажигания.

Приемная антенна не выдвигается.

В приемной антенне отсутствует реле.

Воспроизведение компакт-дисков

Диск не вставляется.

- Уже вставлен другой компакт-диск.
- Компакт-диск вставлен с усилием, не той стороной или неправильно.

Воспроизведение не начинается.

- Вставлен загрязненный компакт-диск.
- Вставлен незакрытый диск CD-R/CD-RW.
- Попытка воспроизведения диска CD-R/CD-RW, не предназначенного для прослушивания.
- Некоторые диски CD-R/CD-RW невозможно воспроизводить по причинам, зависящим от оборудования, на которых они были записаны, или от состояния диска.

Невозможно воспроизвести файлы MP3.

- Запись не была выполнена в соответствии с форматом ISO 9660 level 1 или level 2 или же Joliet или Romeo в формате расширения.
- Расширение “.MP3” не добавлено к имени файла.
- Файлы не сохранены в формате MP3.

Для начала воспроизведения файлов MP3 требуется больше времени, чем для других файлов.

- Указанные ниже диски требуют больше времени для запуска воспроизведения.
- диск, записанный с использованием сложной разветвленной структуры папок,
 - диск, записанный в режиме Multi Session,
 - диск, на который можно добавлять данные.

Диск автоматически выталкивается.

Температура в салоне превышает 50°C.

продолжение на следующей странице →

**Не работают кнопки управления.
Компакт-диск не выталкивается.**
Нажмите кнопку RESET.

Из-за вибрации происходят провалы звука.

- Аппарат установлен под углом, превышающим 45°.
 - Место установки аппарата в автомобиле подвержено вибрации.
-

Имеют место провалы звука.

Диск загрязнен или поврежден.

Прием радиопрограмм

Не удается выполнить предварительную настройку.

- Введите в память правильную частоту.
 - Передаваемый радиосигнал слишком слаб.
-

Станция не принимается.

Звук сопровождается помехами.

- Подсоедините провод питания приемной антенны (синий) или провод питания вспомогательного оборудования (красный) к проводу питания усилителя антенны автомобиля (если на заднем/боковом стекле имеется встроенная антенна диапазона FM/AM).
 - Проверьте подсоединение автомобильной антенны.
 - Не выдвигается автомобильная антенна.
→ Проверьте подсоединение провода питания приемной антенны.
 - Проверьте частоту.
-

Не удается выполнить автоматическую настройку.

- Для режима местного поиска установлен параметр "ON".
→ Установите для режима местного поиска значение "OFF" (стр. 15).
 - Передаваемый радиосигнал слишком слаб.
→ Выполните ручную настройку.
-

Мигает надпись "ST".

- Выполните точную настройку частоты.
 - Передаваемый радиосигнал слишком слаб.
→ Установите режим монофонического приема в положение "ON" (стр. 16).
-

Стреопрограммы принимаются как монофонические.

Аппарат находится в режиме монофонического приема радиопрограмм.

- Отключите режим монофонического приема (стр. 16).
-

Индикация/сообщения об ошибках

Индикация об ошибках

Следующая индикация будет мигать в течение 5 секунд, и будет слышен предупредительный звуковой сигнал.

ERROR

- Компакт-диск загрязнен или вставлен нижней стороной вверх.
→ Почистите или правильно установите компакт-диск.
 - Компакт-диск невозможно воспроизвести из-за наличия проблемы.
→ Вставьте другой компакт-диск.
-

FAILURE

Громкоговорители/усилители подключены неправильно.

- Для проверки подключения см. руководство по установке.
-

HI TEMP

Температура в салоне превышает 50°C.

- Подождите, пока температура опустится ниже 50°C.
-

NO MUSIC

В этот проигрыватель вставлен компакт-диск, не содержащий музыкальных файлов.

- Вставьте музыкальный компакт-диск в этот проигрыватель.
-

OFFSET

Это может означать неисправность устройства.

- Проверьте соединение. Если сообщение об ошибке не исчезает с дисплея, обратитесь к ближайшему дилеру Sony.
-

RESET

Работа проигрывателя компакт-дисков по какой-то причине невозможна.

- Нажмите кнопку RESET на устройстве.
-

Сообщения

L.SEK +/-

Во время автоматической настройки включен режим местного поиска (стр. 15).

“LLLL” или “RRR”

Достигнуто начало или конец диска, и продолжение невозможно.

Если в результате предлагаемых действий неполадка не будет устранена, обратитесь за помощью к ближайшему дилеру Sony.



- Lead-free solder is used for soldering certain parts.
- Halogenated flame retardants are not used in the certain printed wiring boards.
- Halogenated flame retardants are not used in cabinets.
- Paper is used for the packaging cushions.

<http://www.sony.net/>

Sony Corporation Printed in Thailand