

Portable CD Player

CD 随身听

使用说明书

在使用产品前，请仔细阅读本使用说明书



D-EJ250

©2005 Sony Corporation Printed in China

http://www.sony.net/

“WALKMAN”是 Sony Corporation 注册的商标，代表 Headphone Stereo 产品。

WALKMAN 是 Sony Corporation 的商标。

CD 播放机 (正面)

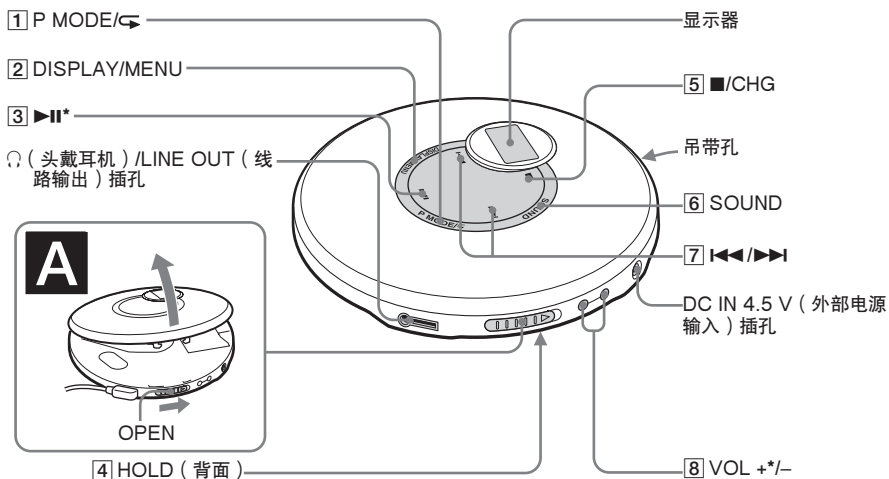

* 按键带有触感圆点。

CD 播放机 (里面)

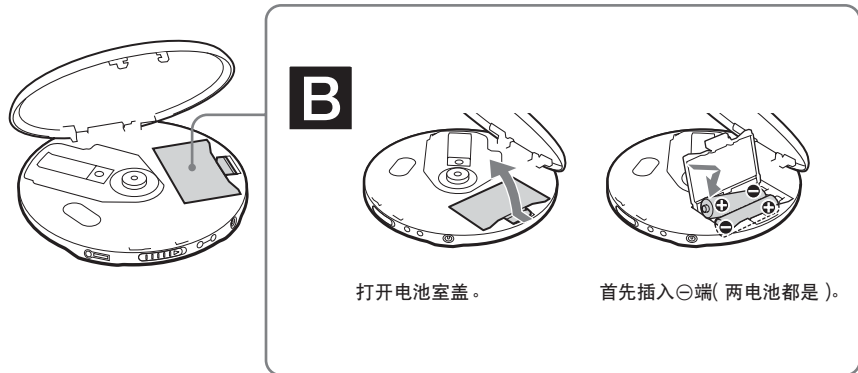

遥控器

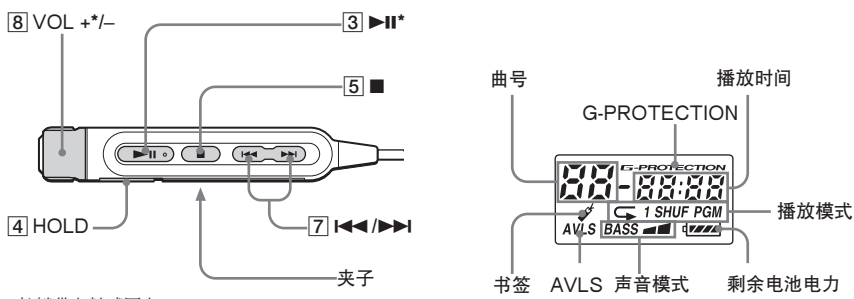

* 按键带有触感圆点。

C

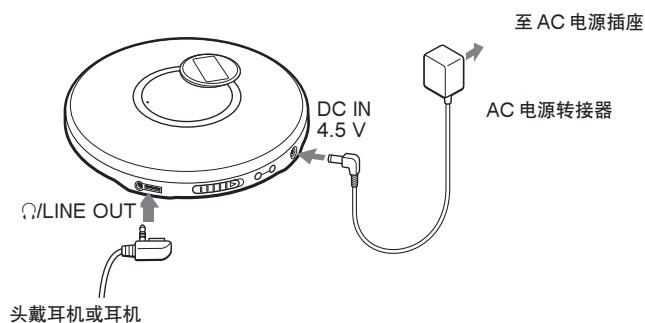

D

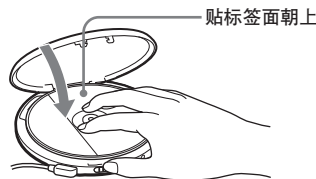

E



警告

为防火灾或触电危险，切勿让机器暴露于雨中或潮湿处。

别把机器安装在诸如书橱或壁橱等密闭处。

为防火灾，请勿让装置的通风孔盖住报纸、桌布、窗帘等。也不可在装置上点放蜡烛。

为防火灾或触电危险，不可在装置上摆饰花瓶等装满液体的物体。

一部分国家对于本产品的电源用电池可能规定有处置的标准。请咨询当地有关当局。

注意

- 开着时，将有看不见的激光辐射
- 别凝视激光束或直接用光学仪器观看
- 开着时，将有看不见的 CLASS 1M 激光辐射
- 别直接用光学仪器观看



本产品归类为 CLASS 1 LASER 产品。

CE 标志的有效性，仅限于那些有法律限制的国家，主要在 EEA (欧洲经济区) 国家。

企标编号: Q/YXPD198-2005
上海索尼电子有限公司
上海市 闵行区 剑川路 930 号

连接电源

使用 AC 电源转接器 (C)

- 将 AC 电源转接器连接到 AC 电源插座。

使用电池 (B)

本 CD 播放机限使用下列电池：

充电式电池

初次使用充电式电池时，必须进行充电。

- NH-7WMAA

干电池

- LR6 (AA, 5 号) 碱性电池

插入电池

- 打开 CD 播放机里面的电池室盖。
- 装入 2 个电池使 ⊕ 对准电池室中的图示，然后关上盖子至卡搭定位。
- 将 AC 电源转接器连接到您的 CD 播放机上的 DC IN 4.5 V 插孔和 AC 电源插座，然后按 ■/CHG 以开始充电。CD 播放机给电池充电。“CHG”指示灯在显示器上点亮。▨▨▨ 指示灯的各段陆续点亮。当电池完全充电后，“CHG”和 ▨▨▨ 指示灯熄灭。充电完成后如果按 ■/CHG，▨▨▨ 指示灯闪烁，“Full”出现在显示器上。
- 断开 AC 电源转接器。

电池使用时间 * (大约时数)

(在平稳表面使用 CD 播放机时)
播放时间因 CD 播放机的使用状况而异。

| | G-PROTECTION 设定 | |
|---------------------------|-----------------|-----|
| | ON | OFF |
| 两 NH-7WMAA (充电大约 2 小时**) | 16 | 14 |
| 两 Sony 碱性电池 LR6 (SG)(日本制) | 52 | 47 |

* JEITA (Japan Electronics and Information Technology Industries Association) (日本电子和信息技术产业协会) 的标准测定。

** 充电时间，随充电式电池的使用状况而异。

检查电池剩余电力

可以在显示器上检查。
当 “▨▨▨” 闪烁时请更换电池。

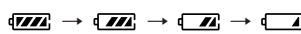

→ ▨▨▨ → Lo batt*

* 哔声。

注

- ▨▨▨ 的指示段粗略指示剩余电池电力。其一个段不一定正确代表电池电力的四分之一。
- 根据操作条件，▨▨▨ 的指示段节的使用时间可能增加或减少。

何时更换充电式电池

当电池使用时间缩短到大约一半时，即请更换新的充电式电池。

充电式电池须知

- 为保持充电式电池原有容量维持长时间的电池使用时间，请在完全耗尽电力时才给电池充电。

- 新充电式电池或搁置长时间没用的充电式电池，可能不能完全充满电，须等充电使用过数次之后才能达到完全充满电。
- 充电式电池不用时请装入附带的电池携带盒。如果让充电式电池与金属小件物品混合放置时，可能因此造成充电式电池短路并发热，甚至有起火的危险。

使用干电池的注意事项

- 务必卸下 AC 电源转接器。
- 当电池用完时，同时更换两节新电池。

播放 CD

插入 CD

- 滑动 OPEN 打开顶盖 (A)。
- 把 CD 按入中心轴，然后盖上顶盖 (D)。

注

- 本 CD 播放机可以播放以激光光盘数码音频 (音频 CD) 格式录制的 CD-R/CD-RW。但播放能力取决于光盘质量和录音设备的状况。
- 本产品设计用于播放符合 Compact Disc (CD) 标准的光盘。近来，许多录制公司都出售各种版权保护技术编码的音乐光盘。请注意，这些光盘中可能会有不符合 CD 标准的光盘，且可能无法用本产品播放。

操作 CD 播放机

| 按钮/开关 | 功能/操作 |
|----------------------|--|
| 1 P MODE/◀ (播放模式/重复) | 反复按直到所要的播放模式出现在显示器上。 无显示：正常播放 “1”：单首曲子播放 “SHUF”：随机播放 “P”：书签轨迹播放 “PGM”：PGM (程序) 播放要重复选定的播放模式，按住此钮直到 “◀” 出现。 |
| 2 DISPLAY/MENU | 按一次显示 “曲号和当前曲子剩余时间”。 按两次显示 “剩余曲数和 CD 上的剩余时间”。 按三次显示 “曲号和已播放时间 (正常播放)”。 也可以按此按钮输入菜单和选择。 |
| 3 ▶▶ (播放/暂停) | 按此按钮开始播放。再按一次暂停播放。 要从第一个曲子开始播放，当 CD 播放机停止时，按住此钮 2 秒以上。 也可以按此按钮输入选择。 |
| 4 HOLD | 用于锁定 CD 播放机或遥控器的控制按钮，以防按钮被意外按下。CD 播放机上的 HOLD 只能用于播放机，而遥控器上的 HOLD 只能用于遥控器。 |
| 5 ■ (停止) /CHG (■) | 按此按钮停止播放。(CD 播放机：也可以用于开始充电) |
| 6 SOUND*1 | 用于增强低音。反复按此按钮选择 BASS ■ 或 BASS ■■■，BASS ■■■ 的作用比 BASS ■ 更强。*2 也用来限制最大音量以保护听力。按住此钮直到 “AVLS*3” 出现在显示器上。AVLS 功能开启。要关闭 AVLS 功能，再次按住此钮直到 “AVLS” 消失。 |
| 7 ◀▶▶▶ (AMS*4 / 搜索) | 朝 ◀ 或 ▶▶▶▶ 按此按钮一次查找当前/下一曲子的开头。反复按 ◀ 或 ▶▶▶▶ 查找前面/后面的曲子的开头。按住 ◀ 或 ▶▶▶▶ 快退/快进。 |
| 8 VOL +/- | 按 (遥控器上旋转) 此钮调节音量。 |

*1 如果断开电源，所有设置返回到默认值。

*2 当使用 SOUND 功能时，如果声音失真，请降低音量。

*3 AVLS=自动音量控制系统

*4 AMS=自动音乐传感器

要取出 CD

按住中心轴 (E)，取下 CD。

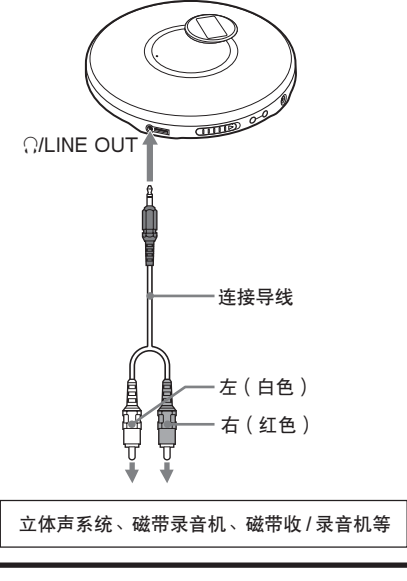

F



给喜欢的曲子加记Bookmark以便选播（播放加记书签曲子）

每张CD最多能给99首曲子加记书签。最多能为5张CD使用此功能。

要加记Bookmark时

- 播放曲子当中，在所要加记书签处按住**▶||**至显示器中闪烁着“ (Bookmark)”。
- 成功地加记完书签时，“”闪烁即变慢。

要利用Bookmark听曲子时

- 请反复按P MODE/至闪烁着“”。
 - 按**▶||**。
- 显示器中即点亮“”而开始播放带有Bookmark（书签）的曲子。

要去除Bookmark时

请在播放带有Bookmark（书签）的曲子当中，按住**▶||**至显示器中的“”消失了显示。

要检查带有Bookmark的曲子时



在播放带有Bookmark（书签）的曲子当中，显示器中的“”将闪烁得较慢。

注

- 在播放带有Bookmark（书签）的曲子时，是以曲号顺序播放曲子的，而不是以您加记书签的顺序播放的。
- 您如果试图给第6张CD加记书签，则第1张播放的CD其所加记的书签，即被擦去。
- 以下方法会造成所有存储在存储器的Bookmark（书签）被擦除
 - 断开所有电源。
 - 即使在显示“Lo batt”时，仍然使用播放机并不进行充电，直至电池中的电量耗尽。

按您喜爱的顺序播放曲子（PGM播放）

可按照所喜爱的顺序给CD播放机编程来播放最多64首曲子。

- 播放中，反复按P MODE/直到“PGM”出现。
- 按或选择曲子。
- 要输入选择的曲子时，按住**▶||**直到播放顺序加1。“00”出现，播放顺序加1。
- 重复步骤2和3以按喜爱的顺序选择曲子。
- 按**▶||**开始PGM播放。

要检查程序时

编程中：

在步骤5之前反复按住**▶||**。

PGM播放中：

反复按P MODE/直到“PGM”闪烁，然后反复按住**▶||**。

每次按**▶||**，出现曲号。

注

- 在步骤3，当您输入完第64首曲子时，显示器上即出现所选的第1首曲子。
- 选择大于64首曲子时，第1首选择的曲子将被擦去。

其它功能

可以使用菜单进行下列设置。

定时器功能

可以设置CD播放机使其在5到95分钟的范围内，以5分钟为间隔，自动停止播放。

当CD播放机正在播放，并且激活定时器功能时，曲号在显示器上闪烁。

G-PROTECTION功能

此功能已发展到能在许多活动使用过程中提供优秀的保护，防止跳音。*1

关掉哔声

可以关掉当操作CD播放机时从头戴耳机/耳机听到的哔声。

连接立体声系统*2



您可以通过立体声系统收听CD，并把CD录在磁带上。当连接头戴耳机时，选择“HP”。当使用连接导线连接另一个设备时，选择“LInE”。



要录制高质量的CD声音，把G-PROTECTION设为“off”。



在连接前务必关闭所有被连接的设备。

- *1 下列情况可能会发生跳音：
- 如果CD播放机受到连续的、意外强大的震动。
 - 如果CD光盘污秽或有刮痕，或
 - 当使用劣质的CD-R/CD-RW或录音设备或应用软件有问题时。
- *2 连接其它设备的注意事项
- 播放CD前，调低被连接设备的音量，以免损坏被连接的扬声器。
 - 录音时使用AC电源转接器。如果使用充电式电池或干电池作为电源，录音期间，电池可能会完全用完。
 - 正确调节被连接设备的音量，以免声音失真。
 - 为了录制高质量的CD声音，把G-PROTECTION设为“off”。

如何设置

- 当播放停止时，按DISPLAY/MENU直到“t-SEt”出现。
- 从这步开始，请在完成上一个操作后15秒内开始下一操作。如果显示器上的显示消失，需再次从步骤1开始。
- 按或选择菜单1项，然后按DISPLAY/MENU或。菜单2项开始闪烁。

- 按或选择菜单2项，然后按DISPLAY/MENU或输入该选项。
- 当项目已成功输入时，该项目停止闪烁。

| | | |
|--------------|---|---------------|
| | 要返回前一个屏幕时，按  。 | |
| | 要取消设置操作时，按住  。 | |
| 菜单列表 | | |
| 设置 | 菜单 1 | → 菜单 2 |
| 定时器 * | t-SEt | -- |
| | | 05 |
| | | : |
| | | : |
| | | 95 |
| G-PROTECTION | SEt | on |
| | | off |
| 关掉哔声 | bEEP | b on |
| | | b off |
| 连接立体声系统 | HP-LInE | HP |
| | | LInE |

* 在播放和停止期间均可设置此项。时间设置是估计的。

注

如果断开电源，所有设置返回到默认值。

使用前须注意

安全须知

- 万一有任何异物或液体掉进CD播放机内时，请立即卸下电源并找有资格的人检查过以后才可再操作使用。
- 别试图用任何物体塞入DC IN 4.5 V（外部电源输入）插孔。

电源须知

- 当长期不使用CD播放机时，请卸下所有的电源。

AC电源转接器须知

- 限使用附带的AC电源转接器。如果CD播放机没有附带AC电源转接器，使用AC-E45HG AC电源转接器。请别使用任何其他AC电源转接器。因为可能造成故障。

插头极性



- 潮湿的手不要去碰AC电源转接器。
- 将AC电源转接器接插到方便的AC电源插座。万一发现AC电源转接器有异常时，请立即从AC电源插座上拔下AC电源转接器。

充电式电池和干电池须知

- 别试图给干电池充电。
- 别把电池投入火中。
- 电池不要和硬币等别的金属小件混在一起携带。因为电池的+-极若与金属件接触，将会发热造成危险。
- 别混用充电式电池和干电池。
- 别混用新、旧电池。
- 别混用不同类型的电池。
- 长时间不用电池时，请把它卸下保存。
- 电池发生漏液时，须即擦拭干净电池室里沾染的电解液，然后装用新电池。万一皮肤上沾染了漏液时，必须赶快洗净。

CD播放机须知

- 须保持CD播放机上的透镜干净清洁，不要用手触摸。否则，透镜可能受损而CD播放机将不能操作正常。
- 别在CD播放机上堆置重物以免压坏CD播放机或CD光盘。
- 别把CD播放机放置靠近热源或可直接照射到阳光，或多沙尘、潮湿、淋到雨、有机械冲击、不平坦的地方，或紧闭着窗门的汽车里面。
- 如果CD播放机给附近的收音机或电视接收造成干扰，即请关掉CD播放机或把它移离开收音机或电视机远些使用。
- 本CD播放机不能用于播放不规则形（例如心形，方形，星形）的光盘。若试图那样做，将可能损坏您的CD播放机。切勿使用该类光盘。

头戴耳机／耳机须知

路上安全

开车、骑车、或在操作任何机动车辆时，请勿使用头戴耳机／耳机。因为可能有造成交通事故的危险。有些地区是禁止使用的。步行中如果用太大声听耳机也会有潜在危险的，尤其是在横过马路时。在有潜在危险的地方，必须特别注意或暂停使用。

防止损伤听觉

避免用大音量听头戴耳机／耳机。最好也不要长时间连续使用。如有耳鸣经历，更应降低音量和避免连续用耳机听。

顾及他人

请用适当的音量听。如此则仍可听到周围的声音并且不至于骚扰到旁边的人。

保养

清洁机壳

用清水或温和的洗涤剂溶液蘸湿软布擦拭清洁，不可使用酒精、汽油或稀释剂。

清洁端子

如果端子脏了，可能听不到声音或听到噪音。定期用干的软布清洁它们。

故障检修

虽经检查过这些征候而问题仍未获解决时，即请洽询附近的Sony销售店。

当按按钮时，“Hold”出现在显示器上，不能播放CD。

→按钮被锁定。把HOLD滑回原位。

CD播放机不能充电。

→停止期间按了/CHG。

→按了遥控器上的。请按CD播放机上的/CHG。

即使反复按VOL +，音量也不提高。

→按住SOUND直到“AVLS”从显示器上消失。

电池室盖由于意外掉落、过大的力等而脱落。

→如下图所示把它装上。

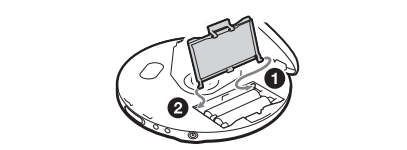

规格

系统

CD数码声频系统

激光二极管性质

材料：GaAlAs

波长：λ=780 nm

发射持久性：连续

激光输出：小于44.6 μW（本输出值是在距离7 mm 光圈的光学拾音元件的物镜镜面200 mm处测得。）

电源

- 用两Sony NH-7WMAA充电式电池：1.2 V DC × 2
- 用两LR6（AA，5号）电池：1.5 V DC × 2
- AC电源转接器（DC IN 4.5 V插孔）：220 V, 50 Hz（中国型号）120 V, 60 Hz（墨西哥型号）
- 额定电流：500 mA

尺寸（宽／高／纵深）（不含突起部分和控制器）

大约135.8 × 22.6 × 135.8 mm

重量（不含附件）

大约182 g

操作温度

5℃～35℃

设计和规格有所变更时，恕不另行奉告。

附带的附件

AC电源转接器 AC-ES455K (1)

头戴耳机／耳机 (1)

遥控器 (1)

充电式电池 (2)

电池携带盒 (1)

遥控器注意事项

限使用附带的遥控器。不能用其他CD播放机所附带的遥控器去控制操作本CD播放机。