

Radio Cassette-Corder

使用说明书



©2003 Sony Corporation Printed in Malaysia



http://www.sony.net/

“WALKMAN”是 Sony 公司的注册商标，代表头戴耳机立体声产品。

WALKMAN 是 Sony 公司的商标。

CE 标志的有效性，仅限于那些有法律限制的国家，主要在 EEA (欧洲经济区) 国家。

警告

为防火灾或触电危险，切勿让机器暴露于雨中或潮湿处。

别把机器安装在例如书橱或壁柜等密闭不通风的地方。

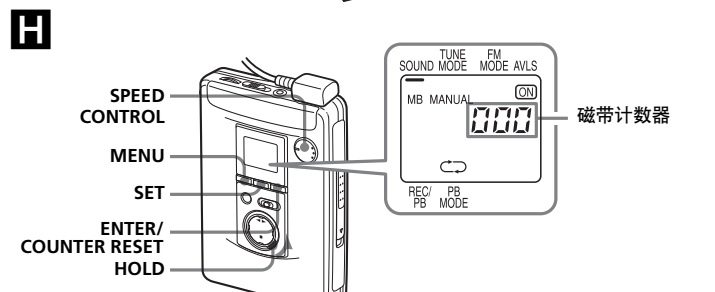
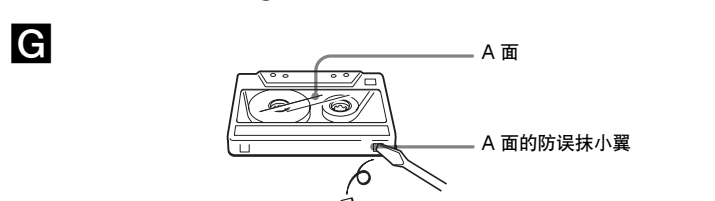
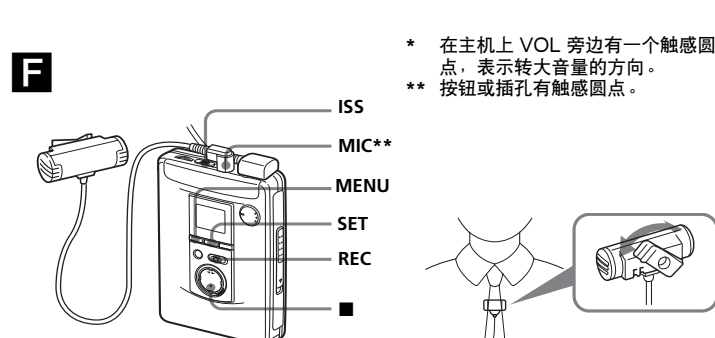
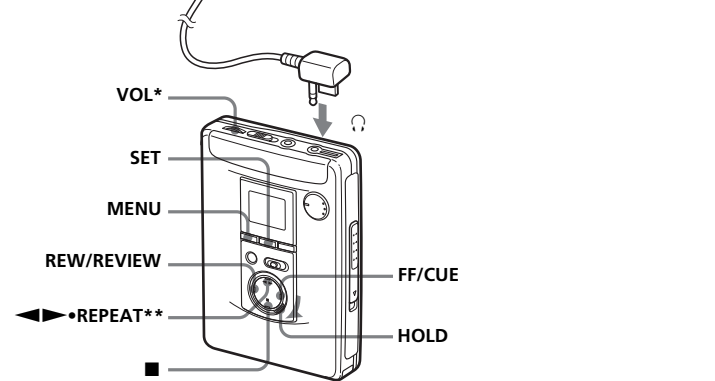
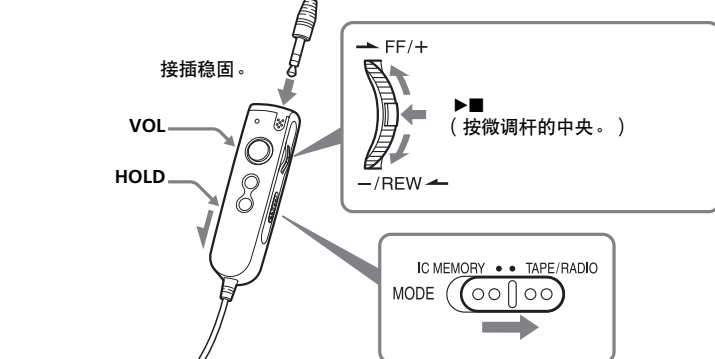
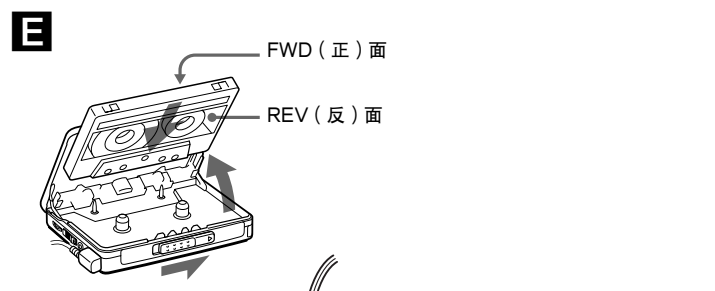
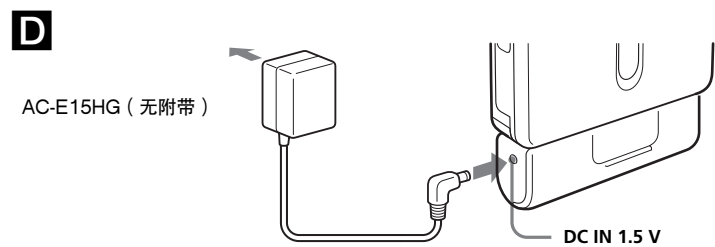
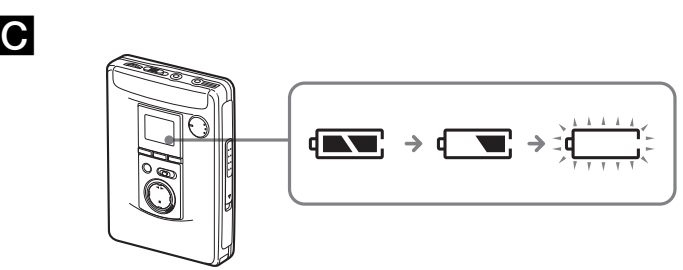
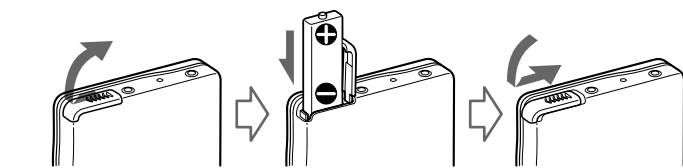
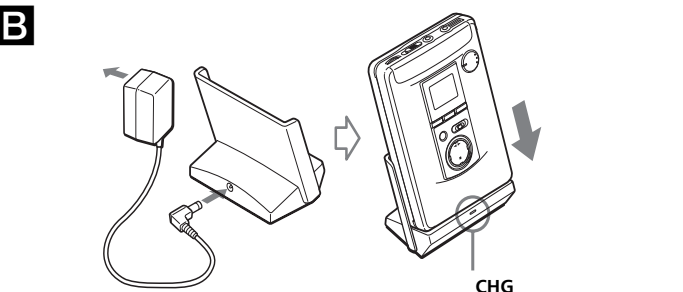
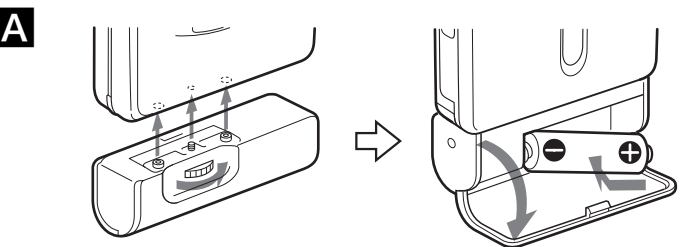

注
用“2x”设置录音的磁带如没有本功能，将不能在盒带播放机/磁带录音机上正常播放。

- 为防止火灾，请勿让报纸、桌布、窗帘等盖住装置的通风孔。也不可把点燃的蜡烛放在装置上。
- 为防止火灾或触电的危险，请勿将装满液体的物体，例如花瓶等放在装置上。
- 一部分国家对本产品的电源用电池的处置，可能有所规定。此请询问当地有关当局。

准备工作

准备干电池（无附带）或充电式电池（附带）。

干电池 A

安装附带的电池盒，然后按正确极性装入一节 R6 (AA) 电池。

注
为获得最佳效果，建议您使用 Sony 牌碱性电池。

充电式电池 B

充电式电池在第一次使用前，必须加以充电。

- 以正确极性将附带的充电式电池 NH-14WM (A) 装入充电式电池室。
- 将附带的 AC 电源转换器连接到充电座，将 AC 电源转换器插到家庭用电源插座（主电源）。
- 把主机放在充电座上。CHG 灯将点亮。完全充电需时大约 6 小时。当电池完全充满电时，CHG 灯将熄灭。

注
充电中，请勿使用机器，要使用机器时，须把机器从充电座上卸下来。
- 充电中，您如果操作机器，电池便不能进行充电了。
- 充电中，您如果操作机器，便可能引起故障。
- 别把没有安装充电式电池的机器放在充电座上。否则便可引起故障。

何时更换电池/给电池充电

“ ” 在显示窗中闪烁时，即请更换电池或给电池充电。

电池寿命* (大约时数)	
Sony 碱电池 LR6 (SG)**	
录音带收音	44
听收音机	56
MIC 录音	15
收音机录音	12

充电式电池 NH-14WM (A)	
录音带收音	26
听收音机	34
MIC 录音	9
收音机录音	7

同时使用 Sony 碱电池 LR6 (SG)** 和充电式电池 NH-14WM (A)

录音带收音	70
听收音机	90
MIC 录音	24
收音机录音	19

* 按 JEITA (Japan Electronics and Information Technology Industries Association) 标准测定的值。(使用 Sony HF 系列磁带)
**使用 LR6 (SG) 型 Sony “STAMINA” 碱电池 (日本制) 时。

注
• 电池寿命可能因操作条件、环境温度 and 电池类型而缩短些。
• 当更换电池时，AVLS 设定 (参见“使用项目单”) 将被取消。

家用电源 D

要使用家用电源为本机供电，您必须购买 AC-E15HG AC 电源转换器。

如果装有充电式电池，请将其取出。装上电池盒，将 AC-E15HG AC 电源转换器 (无附带) 连接到电池盒的 DC IN 1.5 V 插孔和墙上插座。

请勿使用任何其他的 AC 电源转换器。
AC-E15HG 的规格根据地区而异，在购买之前请核查您所在地区的电压和插头的电极。

此收音机带有一有专门 IC 存储器功能的遥控器。当播放磁带、录音或听收音机时，确认 MODE 开关设为 TAPE/RADIO。

播放录音带 E

- 装入盒带，如果遥控器的 HOLD 功能仍打开着，即请沿相反于箭头方向滑动 HOLD 开关以释放控制钮。
- 反复按 MENU 以便在显示屏中将“—” (光标) 设到 REC/PB。然后按 SET 选择“2x”或无 (正常速度)，此位置应和录音时使用的位一样。
要播放市售音乐带等，选择正常 (无显示)。
- 按主机上的 ◀▶•REPEAT 并用 VOL 调节音量。(在遥控器上，则请按 ▶ (收音) ■ (停止))。

在遥控器上调节音量时
请把主机上的 VOL 控制钮设定于 6 左右。

在主机上调节音量时
请把遥控器上的 VOL 控制钮设定于最大。

在遥控器上的操作	
要	微调杆
换播放另一面	播放中按 ▶■ 2 秒以上。
停止播放	播放中按 ▶■ 一次。
快进绕*	停止中移向 FF/+。
重绕*	停止中移向 -/REW。

从头痛放另一面 (跳越倒绕功能) 停止中移向 FF/+ 并保持 2 秒以上。
从头痛放同一面 (重绕自动播放功能) 停止中移向 -/REW 并保持 2 秒以上。

在主机上的操作	
要	请
换播放另一面	播放中按 ◀▶• REPEAT
停止播放	按 ■ (停止)
快进绕*	停止中按 FF/CUE
重绕*	停止中按 REW/REVIEW

从头痛放另一面 (跳越倒绕功能) 停止中按 FF/CUE 2 秒以上。

从头痛放同一面 (重绕自动播放功能) 停止中按 REW/REVIEW 2 秒以播放功能) 上。

* 在快进绕或重绕时，按 ◀▶•REPEAT (在遥控器上按微调杆) 开始播放。

其他磁带操作

从头播放下一首曲子/接下 9 首曲子 (AMS*)

在遥控器上：播放中微调杆移向 FF/+ 一次或多次。
在主机上：播放中按 FF/CUE 一次或多次。

从头播放当前曲子/前面 8 首曲子 (AMS*)

在遥控器上：播放中微调杆移向 -/REW 一次或多次。
在主机上：播放中按 REW/REVIEW 一次或多次。

播放期间向前/向后搜索 (CUE/REVIEW)

在遥控器上：播放中把微调杆移向 FF/+ 或 -/REW 并保持，在所要的点上释放。
在主机上：播放中按住 FF/CUE 或 REW/REVIEW，在所要的点上释放。

A-B 反复

A-B 反复功能反复播放您所指定的录音带的任一部分。请在收音中标记该部分的始点 (A 点) 和终点 (B 点)。

在主机上

- 在收音中按 ◀▶•REPEAT 键 2 秒钟以上标记 A 点。“A-” 将闪烁于主机的显示屏中。
- 再按一下 ◀▶•REPEAT 键标记 B 点。“A-B” 将闪烁，录音带被快速卷绕到 A 点。随后“REP” 出现于显示窗中，反复播放所指定的部分。

在遥控器上

- 在收音中快速按两下 ▶■ 标记 A 点。
- 再按一下 ▶■ 标记 B 点。录音带被卷绕到 A 点。随后反复播放所指定的部分。

要停止 A-B 反复收音时

请按主机上的 ◀▶•REPEAT，或按遥控器上的 ▶■。

要恢复 A-B 反复收音

当您想要改变指定的部分时，请停止 A-B 反复收音并重新标记 A 点和 B 点。

注

- 您不能指定跨越录音带两面的重复部分。
- 您不能指定短于 2 秒钟的重复部分。
- 在反复操作之后，由于录音带的松弛，实际播放的部分可能和所标记指定的部分稍有不同。
- 在反复 50 次后，A-B 反复收音自动停止。
- 请勿用长度 90 分钟以上的磁带去使用 A-B 反复功能。否则，该磁带可能会损坏。

录音 F

您可以从内置的收音机录制广播节目，也可以用附带的麦克风进行录音。不管是哪种情况，都请使用新的或充足了电的电池。

注

如果防误抹小翼已被折断，则无法在该面录音。

录音须知

- 录音电平被固定。
- 声音增强功能 (RV、MB 或 GRV) 和 AVLS 设定不影响录音。
- 实际的录音将在您滑动 REC 按钮约 2 秒钟 (当录音时间设为“2x” 时为 3 秒钟) 之后开始。
- * 确认是否显示“FWD”。如果没有，请按住 ■ 直到“REV”变为“FWD”。
- 只要录一面时 将要录音的面作为 REV (反面)** 插入录音带。
- ** 确认是否显示“REV”。如果没有，请按住 ■ 直到“FWD”变为“REV”。

注

- 录音带座打开着时，走带方向将被自动地设定为“FWD”。
- 从收音机录音时，请勿将头戴式耳机/耳机接到/拔出 插孔。否则录音条件可能会突然改变，也可能录下噪音。
- 用麦克风录音时，请勿将麦克风靠近电灯线或日光灯，以避免噪音干扰。
- 如果发生啸叫，请调低音量。
- 在录音时所有其他操作都无法进行。要进行其他操作，请先停止录音。

选择录音源：

要用麦克风录音时
将附带的麦克风连接到 MIC (PLUG IN POWER) 插孔。如图所示，您可以将麦克风夹在您的衣服上。**F**
要从收音机录音时
请调入您想录音的电台 (参见“听收音机”)。

滑动 REC。

“REC” 即出现于显示窗中，约 2 秒钟之后，开始录音 (当录音时间设为“2x” 时为 3 秒钟)。如果您是 从 FWD 面开始录音的，在录完 FWD 面时，录音将自动转换到反面。

要停止录音时

请按 ■ (或按遥控器上 ▶■) 以停止录音。

要减小录制 AM 节目时的噪声

请将 ISS (干扰抑制开关) 设定于能将噪声减至最小的位置。

要监听录音中的声音

您可以用头戴式耳机/耳机来监听正在录制的声音。可用 VOL 控制旋钮调节监听的音量。

注

在 RV、MB 或 GRV 方式下 (参见“使用项目单”)，您可能在在监听的声音中听到一些噪音，但这并不影响录音。

限制最大音量以保护听力。

在播放、停止或收音模式中，反复按 MENU 把显示窗中的光标设为 AVLS。然后按 SET 显示“ ”。

要取消 AVLS 功能

按 SET 使“ ”从主机显示窗中消失。

要防止录音带被误录时 G

用胶带盖住折断防误抹小翼的缺口。请折断 A 面和/或 B 面的防误抹小翼。要重新用该录音带录音，

使用项目单 H

调整播放速度

可以使用 SPEED CONTROL 调节播放速度。转动 SPEED CONTROL 到：
- (慢) 以较慢的速度播放。
+ (快) 以较快的速度播放。

要利用磁带计数器时

在收音、录音、快进、倒带、CUE、REVIEW 和停止 (收音机打开时除外) 时，磁带计数器显示在主机上。播放 FWD 面时数字增加，播放 REV 面时数字减少。要将计数器重调为“000”时，请按 ENTER/COUNTER RESET 键。

注

- 磁带计数器显示可能稍有误差。
- 盒带室空着时，将不显示磁带计数器。

利用其他功能 I

锁定控制钮 - HOLD 功能

按箭头方向滑动 HOLD 开关以锁定主机 (SPEED CONTROL 除外) 或遥控器控制钮。

要利用磁带计数器时

在收音、录音、快进、倒带、CUE、REVIEW 和停止 (收音机打开时除外) 时，磁带计数器显示在主机上。播放 FWD 面时数字增加，播放 REV 面时数字减少。要将计数器重调为“000”时，请按 ENTER/COUNTER RESET 键。

注

- 磁带计数器显示可能稍有误差。
- 盒带室空着时，将不显示磁带计数器。

(接反面)

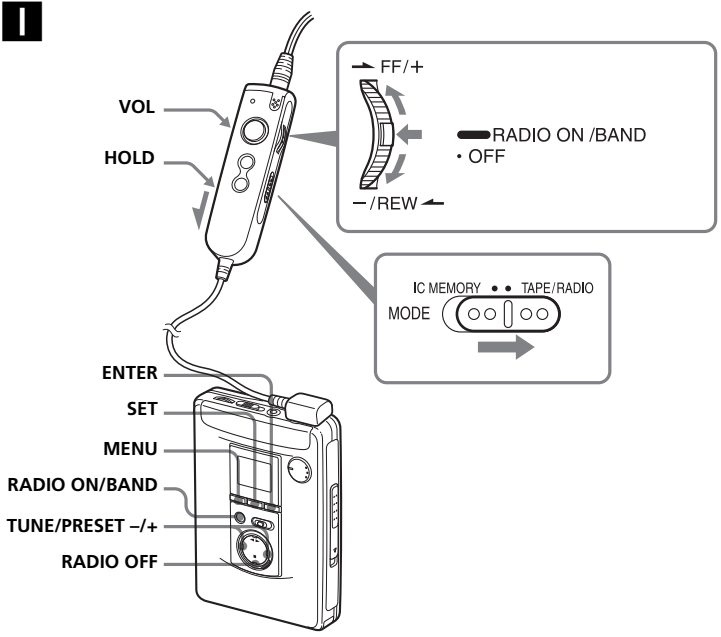

收听收音机

- 按 RADIO ON/BAND 打开收音机。
- 反复按 RADIO ON/BAND 选择 AM 或 FM。
- 反复按主机上的 MENU，将显示窗中的光标设为 TUNE MODE。
- 要手动调台时**
 - 按 SET 选择 MANUAL。
 - 反复按 TUNE/PRESET + 或 - 调入所要的电台。按住 TUNE/PRESET + 或 - 数秒以扫描电台。

要预设电台时

- 按 SET 选择 PRESET。
- 反复按 TUNE/PRESET + 或 - 选出所要的预设电台。要使用预设调谐时，请先预设电台（参见“预设电台”）。

要关掉收音机时

按 RADIO OFF 键。

要改善广播接收效果时

- 收听 AM 节目时：** 调转机器方位。当收听 AM 节目时，使遥控器远离主机，否则，可能听到噪声。
- 收听 FM 节目时：** 请拉长遥控器导线（天线）。如果接收效果仍不好，请反复按 MENU 将显示窗中的光标设为 FM MODE。然后按 SET 从“MONO”（单耳声）、“LOCAL*” 或无（立体声）方式中进行选择以获最佳接收效果。
* 欧洲、沙特阿拉伯和中国型号除外

要从遥控器进行操作时

- 要打开收音机时，请按 RADIO ON/BAND•OFF 1 秒以上（限当录音带处于停止状态时）。
 - 要选择波段时，请在打开着收音机时，按下 RADIO ON/BAND•OFF 1 秒以上。
 - 要调入或选出预设电台时，按 FF/+ 或 -/REW。
 - 要关掉收音机时，请按 RADIO ON/BAND•OFF。

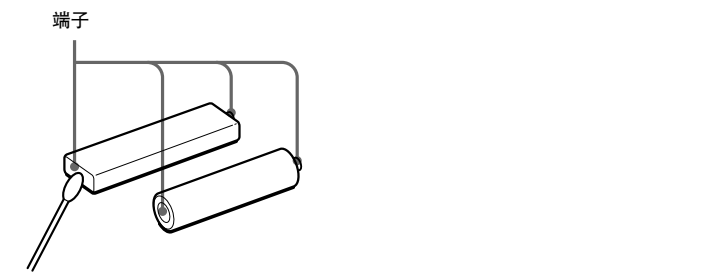
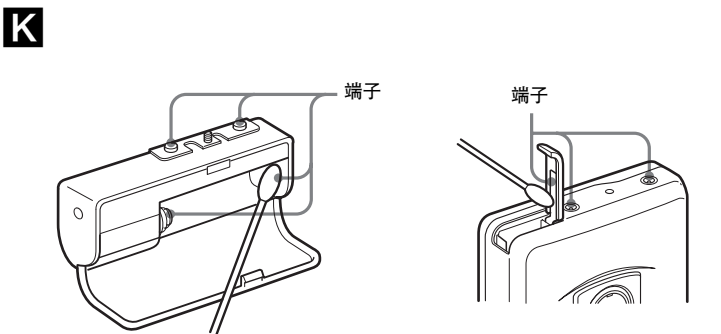
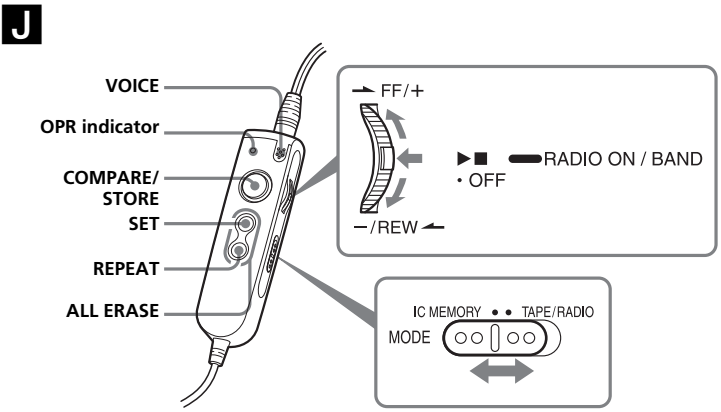

预设电台

您可以预设多达 30 个电台—20 个 FM 台，10 个 AM 台。（在 JpN 地区*，最多可以预设 16 个台—8 个 FM 台，8 个 AM 台）。* 如果可以预设，请参见“接收别的国家/地区的电台”。

自动地预设扫描的电台

- 按 RADIO ON/BAND 打开收音机。
- 反复按 RADIO ON/BAND 选择 AM 或 FM。
- 按 ENTER 3 秒钟以上。预设号 1 将在显示屏上闪烁。主机开始从低频段扫描电台，在接收到电台时停止约 5 秒钟。
- 如果您要预设接收到的电台，请在预设号闪烁着时按 ENTER。
- 重复步骤 4 直至所有可接收电台均被预设。

停止扫描

按 RADIO OFF，收音机将同时关掉电源。

- 如果已预设了电台，当完成上述步骤时，新预设的电台将取代原有的电台。
- 如果电台不能自动预设，请用手动预设电台。

手动预设电台

- 按 RADIO ON/BAND 打开收音机。
- 反复按 RADIO ON/BAND 选择 AM 或 FM。
- 按 ENTER。显示窗中即闪烁着频率数字。
- 当频率数字闪烁时，请用 TUNE/PRESET + 或 - 键调入您想存储的电台，按 ENTER。显示窗中即将闪烁着预设号。
- 当预设号闪烁着时，请用 TUNE/PRESET + 或 - 选择所要预设号并按 ENTER。

注

- 如果上述指示闪烁时您不能完成步骤 4 或步骤 5，请从步骤 3 开始重复操作。
- 如果已存储有电台，新电台即将取代原有的电台。

播放预设电台

- 按 RADIO ON/BAND 打开收音机。
- 反复按 RADIO ON/BAND 选择 AM 或 FM。
- 反复按 MENU，将显示窗中的光标设定于 TUNE MODE。然后按 SET 以显示“PRESET”。
- 按 TUNE/PRESET + 或 -。

要取消所储存的电台时

- 按照上述方法而在步骤 4 里选择所要取消的预设号，然后按 ENTER。显示窗中即闪烁着频率数。
- 按住 TUNE/PRESET + 或 -。频率数开始增大或减小。按住该键至显示了“----”。
- 当闪烁着“----”时按 ENTER。显示窗中即闪烁着预设号。
- 按 ENTER 以取消储存的电台。

扫描预设电台—DAPS (Digital Auto Preset Scanning)

- 按 RADIO ON/BAND 打开收音机。
- 反复按 RADIO ON/BAND 选择 AM 或 FM。
- 按住 RADIO ON/BAND 2 秒以上。所选波段的预设电台即各播放大约 5 秒。（在 DAPS 当中，显示窗中将闪烁着指示灯。）
- 当播放着所要预设电台时，再按一次 RADIO ON/BAND 以选择电台。

注

- 如果没储存电台，DAPS 功能将不起作用。
- 步骤 3 里的 DAPS 功能将继续打开着一直到在步骤 4 里已选择了电台为止。

接收别的国家/地区的电台

- 按 RADIO ON/BAND 打开收音机。
- 按 ENTER 键。频率数字将闪烁于显示窗中。
- 按住 RADIO ON/BAND 直到“Eur”，“USA”或“JpN”闪烁。
- 反复按 RADIO ON/BAND 选择“Eur”，“USA”或“JpN”并按 ENTER 键。
- 按照“收听收音机”和“预设电台”的步骤操作，调入并储存所要的电台。

地区指示和频率范围

地区*	频率范围 FM (MHz)	AM (kHz)
Eur	87.5-108	531-1 602
USA	87.5-108	530-1 710
JpN	76.0-90.0	531-1 710

* Eur：欧洲和其他国家/地区
USA：美国、加拿大和中南美
JpN：日本

使用遥控器上的 IC 存储器

提供的语言学习遥控器具有 IC 存储器功能。最大存储容量为 480 秒（8 分钟）；在 IC 存储器中，6 分钟用于录制磁带或收音机的信号，1 分钟用于磁带中的短语反复播放，还有 1 分钟用于声音录制。

注

当使用遥控器上的 IC 存储器功能时，按箭头方向滑动主机上的 HOLD 开关以锁定控制钮以锁定控制钮。这是为了防意外按动主机上的按钮激活其他功能。

从磁带或收音机录音到 IC 存储器中

可以从磁带或收音机录音到 IC 存储器中。录音保存在 IC 存储器为每次录音而创建的文件里。最多可以录音 6 分钟（或最多 30 个文件）。

- 开始播放磁带或收音机。
- 把主机上的 VOL 控制钮设为 6 左右。

- 按 COMPARE/STORE 开始录音。OPR 指示灯如下所述显示剩余 IC 存储空间：**点亮呈红色**：多于 1 分钟 **每秒闪烁 1 次**：1 分钟或更少 **每 0.5 秒闪烁 1 次**：30 秒或更少 **每 0.2 秒闪烁 4 次**并响起**哔声**：已满
- 按微调杆停止录音。IC 存储器中创建了一个文件，声音保存在该文件中。如果录音期间存储器已满，录音自动停止。

注

如意外按了 COMPARE/STORE，不管主机功能如何，录音功能均会把声音录入 IC 存储器。

播放录制在 IC 存储器中的文件

- 请把 MODE 开关滑到 IC MEMORY。
- 按微调杆。最后一个录制的文件或上次被停止播放的文件将被播放。播放期间 OPR 指示灯点亮呈绿色。最后录制的文件播放后，播放自动停止。

要在最后一个文件播放完前停止播放

再次按微调杆。当下次按微调杆时，播放将从停止播放的文件开始。

其他操作

要	移动微调杆
跳至下一/后续文件	朝 FF/+ 方向按一次或反复按 如果在最后录制的文件处把微调杆移向 FF/+，响起 2 声哔声，并从最早录制的文件开始播放。
返回上一/前面文件	朝 -/REW 方向按一次（至当前文件的前一个文件）或反复按（至前面文件的开始）如果在最早录制的文件处把微调杆移向 -/REW，响起一声长的哔声，并从最早录制的文件开始播放。
CUE	播放中移向 FF/+ 并保持 当在最后录制的文件处把微调杆移向 FF/+ 并保持，响起一声哔声，播放停止。
REVIEW	播放中移向 -/REW 并保持 当在最早录制的文件处把微调杆移向 -/REW 并保持，响起一声长的哔声，并从最早录制的文件开始播放。

从 IC 存储器删除所有文件

同时按 SET 和 R EPEAT (ALL ERASE) 5 秒。IC 存储器中的所有文件都被删除并响起哔声。

注

不能只删除一个文件。

使用语言学习重放功能

注

当使用语言学习重放功能时，按箭头方向滑动 HOLD 开关锁定控制钮。这是为了防止意外地按下主机按钮并激活其他功能。

反复收听所要的部分（短语重放）

当要反复收听磁带或 IC 存储器所录文件中特定的短语时，请设定短语的始点 (A) 和终点 (B)。

要在 IC 存储器中设定所要的部分（短语重放设定）

- 把 MODE 开关滑到 TAPE/RADIO 或 IC MEMORY。
- 播放已录音磁带或录制在 IC 存储器中的文件。
- 播放期间，按 SET 定位始点 (A)。OPR 指示灯如下所示显示剩余时间：**点亮呈橙色**：大于 10 秒 **每秒闪烁 1 次**：10 秒或更少 **每 0.5 秒闪烁 1 次**：5 秒或更少
- 播放期间，按 REPEAT 定位终点 (B)。所要的部分 (A-B 点) 被设定，A 和 B 之间的短语将反复播放。OPR 指示灯呈绿色闪烁。播放期间，磁带处于暂停模式。

注

对于磁带的短语反复播放设定：如果您没有定位点 B，终点将自动定位在 1 分钟处。对于 IC 存储器的短语反复播放设定：如果您没有定位点 B，终点将自动定位在录制的最后一个文件。

要重新定位点

播放期间，在所要点上按 SET 重新定位 A 点。在所要点上按 REPEAT 重新定位 B 点。OPR 指示灯呈绿色闪烁。

要停止短语重放

按微调杆，设定 (A 点和 B 点) 被删除，从您停止的地方开始（重放功能）播放磁带或 IC 存储器内的文件。

您的录音和特定的短语进行比较（重放和比较功能）

可以收听特定的短语，然后录音，可一个接一个反复进行。

- 设定所要的短语（见“反复收听所要的部分”）反复播放此短语。
- 按 COMPARE/STORE 并使用 VOICE（内置麦克风）开始语音录制。录音期间，OPR 指示灯点亮呈橙色。录下您的声音，最长录音时间为一分钟。OPR 指示灯如下所示显示剩余时间：**点亮呈橙色**：大于 10 秒 **每秒闪烁 1 次**：10 秒或更少 **每 0.5 秒闪烁 1 次**：5 秒或更少
- 按 REPEAT。您的录音和预设的短语轮流反复播放，播放期间，OPR 指示灯闪烁绿色。播放期间，磁带处于暂停模式。

要停止重放和比较功能

按微调杆，预设的短语和您的录音将被删除，从停止的点开始播放磁带或 IC 存储器（恢复功能）。

注

对于磁带的短语反复播放设定：如果您没有定位点 B，终点将自动定位在 1 分钟处。对于 IC 存储器的短语反复播放设定：如果您没有定位点 B，终点将自动定位在录制的最后一个文件。

使用前须注意

充电须知

- 附带的充电座只能用于本装置。别的型号是不能用此充电座充电的。
- 充电式电池充满电时，即尽速从墙上电源插座卸下充电座。因为过度的充电可能会损坏充电式电池。
- 进行充电中，充电座和充电式电池都可能变热。这是正常现象不成问题。
- 别断开充电式电池上的薄膜。
- 限制用附带的充电座给附带的充电式电池进行充电。
- 电池切勿使发生短路。要携带电池时，请用附带的携带盒。如果没装在盒里，则请不要和其他金属小件，诸如钥匙，金属件等混合在一起携带。
- 全新的，或长期没用的充电式电池，可能要经充电使用数次以后才能完全充满电。

电池须知

- 别试图给干电池充电。
- 请勿将干电池或充电式电池与硬币或其他金属小件混在一起携带。如果电池的正极和负极意外地接触了金属小件，将意外生热。
- 长期不使用主机时，请取出电池以避免因电池漏液而腐蚀受损。

AC 电源转接器须知

- 限使用附带的用于充电座的 AC 电源转换器，最好使用用于电池盒的 AC 电源转换器。请勿使用任何别的 AC 电源转换器。



将 AC 电源转接器连接到近旁的 AC 插座。您如果发现 AC 电源转接器有异常现象，即请立即自 AC 插座拔下它。

- 当手潮湿时，切勿触碰 AC 电源转换器。

本机须知

- 请勿将本机置于热源附近，或受阳光直射、被多尘沙、潮湿、会淋到雨、有机械冲击的地方，或紧闭的汽车里。
- 请不要使用 90 分钟以上长度的磁带，这些磁带很薄，容易被拉伸。这可能导致本机故障或音质变差。
- 在高温（40℃ 以上）或低温（0℃ 以下）环境使用机器时，液晶显示器可能变得不易看清或显示变慢。但拿到室温处，即将恢复正常。
- 如果长时间未使用本机，在重新开始使用之前，请先将其置于播放模式预热几分钟。

遥控器须知

本机限使用附带的遥控器。

头戴耳机/耳机须知

交通安全

请勿在驾车、骑车或操纵任何机动车辆时使用头戴耳机/耳机，否则可能导致交通事故，有些地区是违法的。即使在步行时，特别是在过马路时，高音量地使用头戴耳机/耳机也会有潜在的危险。在可能有危险的情况下，必须非常小心或暂停使用。

防止损伤听力

请勿高音量地使用头戴耳机/耳机。耳科专家告诫不要连续、高音量和长时间使用耳机。有耳鸣经历的人也请调低音量或不连续使用。

为他人着想

请保持适当的音量，使您能听到外界的声音，而且不骚扰周围的人。

维修须知

- 每使用了 10 个小时，即请用棉棒和市售清洁剂清洁一下磁头和磁带通道。
- 请用软布轻蘸湿清水擦拭机器外壳。切勿使用酒精、汽油或稀释剂。
- 请定期地清洁头戴耳机/耳机和遥控器的插头。
- 如图所示，用棉棒或软布定期地清洁电池盒的端子（内、外面）和机器上的端子。**K**

故障探寻

- 声音失落或噪声很大。**
- 请清洁头戴耳机/耳机和遥控器的插头。

机器完全不操作。

- 给电池充电或换上新的干电池。
- HOLD（保持）功能被激活。请关掉 HOLD 功能。

录音带操作不能进行。

- 插入盒式录音带。

音量不能调大。

- 如果打开着 AVLS 功能，即请关掉该功能。

滑动 REC 时发生噪声而不能录音。

- 如果录音带的防误抹小翼被折断，请用胶带盖住折断防误抹小翼后的缺口。

显示和操作不正常。

- 卸下电源经 15 秒或更久些才再装上电源。

收音机和放音正常，但不能录音。

- 电池电力微弱时可能发生这种情况。请更换电池或给电池充电。

规格

收音机部分

频率范围
FM：76.0—90.0 MHz（日本）
87.5—108 MHz（其他国家/地区）
AM：531—1 710 kHz（日本）
530—1 710 kHz（北美洲、中美洲和南美洲）
531—1 602 kHz（其他国家/地区）

录音带部分

频率响应
放音：40—15 000 Hz
录音/放音：100—8 000 Hz

输出
头戴耳机 (C) 插孔
负载阻抗 8—300 Ω

输入
麦克风 (MIC) 插孔

一般规格

电源
1.5 V
充电式电池
一节 R6 (AA) 电池

尺寸（宽/高/纵深）
大约 77.1×108.0×22.5 mm 不包括突出部分和控制器

重量
大约 152 g（仅主机）

附件
AC 电源转接器 AC-ES455K (1)
电池盒 (1)
带遥控器的立体声头戴耳机或耳机 (1)
充电座 (1)
充电式电池 (NH-14WM (A)、1.2 V、1 350 mAh (min)、Ni-MH) (1)
充电式电池携带盒 (1)
携带软袋 (1)
立体声麦克风 (1)

设计和规格有所变更时，恕不另行通知。