

Wireless Stereo Headphone System

Mode d'emploi _____ **FR**

Bedienungsanleitung _____ **DE**

Manual de instrucciones _____ **ES**

Gebruiksaanwijzing _____ **NL**

Istruzioni per l'uso _____ **IT**

Manual de instruções _____ **PT**

***MDR-RF820RK
MDR-RF850RK***

AVERTISSEMENT

Afin d'éviter tout risque d'incendie ou d'électrocution, n'exposez pas cet appareil à la pluie ou à l'humidité.

Pour éviter tout risque d'incendie ou d'électrocution, ne posez pas de récipients remplis d'eau (p. ex. des vases) sur l'appareil.

Afin d'écartier tout risque d'électrocution, gardez le coffret fermé. Ne confiez l'entretien de l'appareil qu'à un professionnel.

N'installez pas l'appareil dans un espace restreint, comme une bibliothèque ou un meuble encastré.



Par la présente, Sony Corp. déclare que cet appareil est conforme aux exigences essentielles et aux autres dispositions pertinentes de la directive 1999/5/CE.

Pour de plus amples informations, veuillez vous reporter à l'URL suivante :
<http://www.compliance.sony.de/>



Traitement des appareils électriques et électroniques en fin de vie (Applicable dans les pays de l'Union Européenne et aux autres pays européens disposant de systèmes de collecte sélective)

Ce symbole, apposé sur le produit ou sur son emballage, indique que ce produit ne doit pas être traité avec les déchets ménagers. Il doit être remis à un point de collecte approprié pour le recyclage des équipements électriques et électroniques. En s'assurant que ce produit est bien mis au rebut de manière appropriée, vous aiderez à prévenir les conséquences négatives potentielles pour l'environnement et la santé humaine. Le recyclage des matériaux aidera à conserver les ressources naturelles. Pour toute information supplémentaire au sujet du recyclage de ce produit, vous pouvez contacter votre municipalité, votre déchetterie ou le magasin où vous avez acheté le produit.

Félicitations !

Nous vous remercions pour l'achat de ce système de casque stéréo sans fil Sony MDR-RF820RK/RF850RK. Avant d'utiliser cet appareil, lisez attentivement le présent mode d'emploi et conservez-le pour toute référence ultérieure. Cet appareil offre, entre autres, les caractéristiques suivantes :

- Système sans fil permettant d'écouter de la musique ou une émission en toute liberté, sans cordon.
- Reproduction du son d'une grande fidélité.
- Transmetteur compact avec adaptateur secteur (fourni) permettant une recharge simplifiée des piles du casque. Il suffit de placer le casque sur le transmetteur pour recharger les piles.
- Casque circumaural confortable avec serre-tête auto-réglable.
- Fonction de mise sous tension et hors tension (ON/OFF) automatique pour l'économie des piles.

Remarques sur les performances de réception

Etant donné que le système de cet appareil utilise des signaux de très haute fréquence dans la gamme de 800 MHz, l'environnement peut avoir une influence sur la qualité de la réception. Les exemples suivants illustrent les conditions qui peuvent réduire la portée de réception ou causer des interférences sur la réception.

- Dans un bâtiment dont les murs contiennent des poutres d'acier.
- Dans une pièce contenant de nombreuses armoires en acier ou autres meubles métalliques.
- A proximité d'appareils électriques pouvant produire des champs électromagnétiques.
- Utilisation lorsque le transmetteur est posé sur un objet métallique.
- A proximité d'une route.
- Parasites ou interférences dans le voisinage dus à la présence d'émetteurs radio, par exemple dans des camions.
- Parasites ou interférences dans le voisinage dus à des systèmes de communication sans fil installés le long des routes.

Table des matières

Préparatifs

Déballage	4
Charge des piles rechargeables fournies ...	4
Préparation du transmetteur	7

Utilisation du système

Ecoute d'un programme	9
Portée du transmetteur	11
Remplacement des oreillettes	11

Informations complémentaires

Précautions	12
Dépannage	12
Spécifications	13

FR

Déballage

Vérifiez que vous disposez des accessoires suivants :

- Casque (1)



- Transmetteur (1)

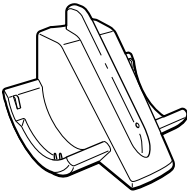

- Adaptateur secteur (1)

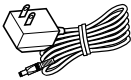

- Adaptateur de prise universel (1) (mini-prise stéréo ↔ fiche stéréo)



- Cordon de liaison (1) (fiches phono ↔ mini-fiche stéréo), 1 m



- Piles rechargeable nickelhydrure métallique (2)

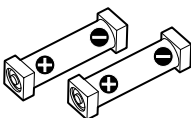

Charge des piles rechargeables fournies

Les piles rechargeables nickelhydrure métallique fournies ne sont pas encore chargées lorsque vous les utilisez pour la première fois. Chargez-les avant de les utiliser.

Pour charger les piles du casque, placez celui-ci sur le transmetteur.

1 Appuyez sur le bouton du boîtier gauche pour ouvrir le couvercle du logement des piles.

Le couvercle du logement des piles se détache.

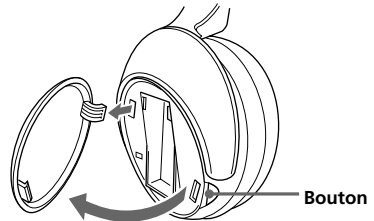

2 Insérez les piles au nickel-métal hydrure rechargeables fournies dans le logement des piles en faisant correspondre la borne + des piles au symbole + dans le logement.

N'utilisez pas de piles rechargeables autres que celles fournies.

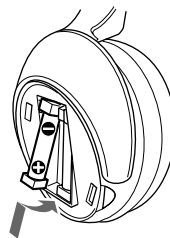

3 Refermez le couvercle du logement des piles.

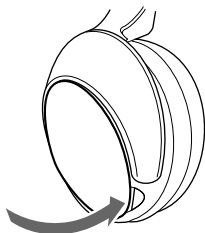

4 Branchez l'adaptateur secteur fourni sur le transmetteur.

Transmetteur

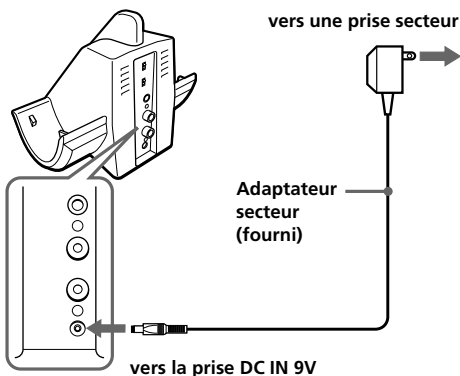

5 Placez le casque sur le transmetteur de manière que le point de contact du casque touche la broche de contact du transmetteur et assurez-vous que l'indicateur de charge s'allume en vert.

Le cycle de charge prend environ 16 heures. Une fois la charge terminée, l'indicateur de charge s'éteint.

Lorsque vous placez le casque sur l'émetteur, tenez-le bien droit avec les deux mains et veillez à ce que les écouteurs droit et gauche soient enfoncés sur l'émetteur puis inclinez-le vers l'arrière comme illustré ci-dessus.

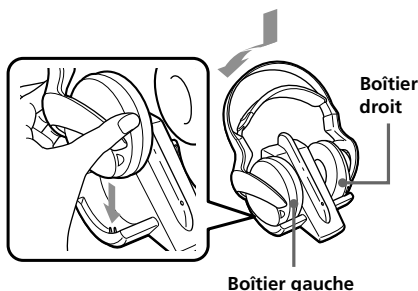

Si l'indicateur ne s'allume pas en vert

Vérifiez que les boîtiers droit et gauche du casque sont placés correctement sur le transmetteur. L'indicateur peut ne pas s'allumer si le point de contact du casque ne touche pas la broche de contact du transmetteur. Retirez le casque et placez-le à nouveau sur le transmetteur afin que l'indicateur s'allume en vert.

Pour recharger les piles du casque après utilisation

Placez le casque sur le transmetteur après utilisation du casque. Etant donné que l'horloge intégrée détecte la fin de la charge, il n'est pas nécessaire de retirer le casque du transmetteur à la fin de la charge.

Remarques

- Le transmetteur s'éteint automatiquement pendant la recharge des piles.
- Pour des raisons de sécurité, ce système est conçu pour recharger uniquement les piles rechargeables fournies de type BP-HP550. Les autres types de piles rechargeables ne peuvent pas être rechargés avec ce système.
- Les piles sèches ne peuvent pas être rechargées.
- N'essayez pas d'utiliser les piles rechargeables BP-HP550 fournies avec d'autres appareils. Elles sont conçues pour être utilisées exclusivement avec ce système.
- Effectuez la charge à une température ambiante de 0 °C à 40 °C (de 32 °F à 104 °F).

suite à la page suivante

Durées de charge et d'utilisation

Durée de charge approx.	Durée d'utilisation approx.*1	
	MDR-RF820RK	MDR-RF850RK
1 heure	80 minutes*3	75 minutes*3
16 heures*2	18 heures*3	15 heures*3

*1 sortie de 1 mW + 1 mW, à 1 kHz

*2 durée nécessaire à la recharge complète des piles vides

*3 La durée indiquée ci-dessus peut varier selon la température et autres conditions d'utilisation.

Utilisation du casque avec des piles sèches (vendues séparément)

Vous pouvez aussi utiliser des piles sèches (AAA) disponibles dans le commerce avec ce casque. Installez les piles comme décrit dans les étapes 1 à 3 de la section « Charge des piles rechargeables fournies ».

Lorsque vous utilisez des piles sèches, la fonction de recharge de piles n'est pas activée.

Durée de vie des piles

(Utilisation de piles alcalines Sony LR03/AM-4(N))

Piles	Durée approx.*1
MDR-RF820RK	28 heures*2
MDR-RF850RK	24 heures*2

*1 sortie de 1 mW + 1 mW, à 1 kHz

*2 La durée indiquée ci-dessus peut varier selon la température et autres conditions d'utilisation.

Remarques sur les piles

- Ne rechargez pas une pile sèche.
- Ne mettez pas une pile sèche en contact avec des pièces de monnaie ou d'autres objets métalliques. Si le pôle positif et le pôle négatif de la pile sont mis en contact l'un avec l'autre via un objet métallique, de la chaleur peut être générée.
- Si vous prévoyez de ne pas utiliser l'appareil pendant une longue période, retirez-en les piles afin d'éviter des dégâts dus à une fuite d'électrolyte et à la corrosion.

Vérification du niveau de charge des piles

Soulevez la bande auto-réglable et vérifiez l'indicateur de puissance situé en haut du boîtier droit. Si le témoin s'allume en rouge, les piles sont encore bonnes.

Si l'indicateur s'allume faiblement, clignote ou si le son est détérioré ou s'il présente des parasites, rechargez les piles rechargeables ou installez des piles sèches neuves.

Remarque

Les piles rechargeables au nickel-métal hydrure doivent être remplacées lorsque leur durée d'utilisation est inférieure à la moitié du temps prévu, même après une recharge complète. Les piles rechargeables de type BP-HP550 ne sont pas directement disponibles dans le commerce. Commandez ces piles dans le magasin où vous avez acheté cet appareil ou chez votre revendeur agréé Sony.

Préparation du transmetteur

1 Raccordez le transmetteur à un appareil audio ou vidéo.
Sélectionnez l'un des raccordements ci-dessous en fonction du type de prise :

A Pour un raccordement sur une prise de casque

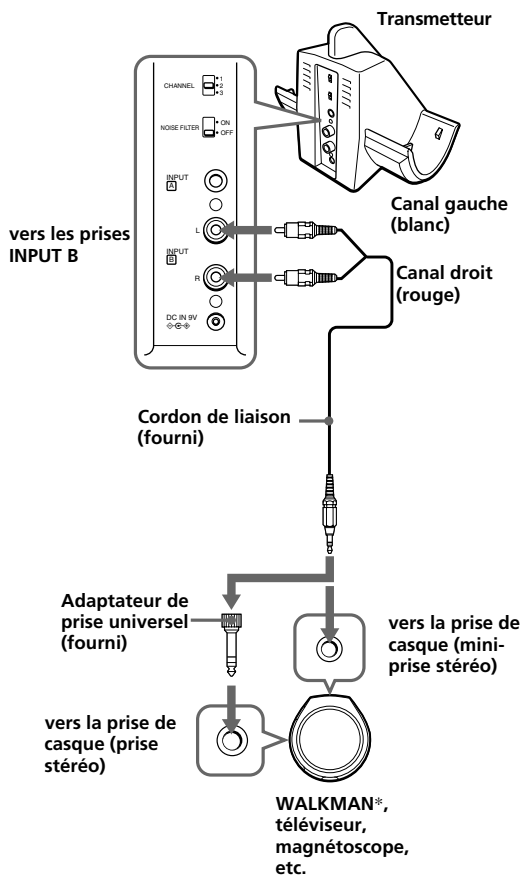

B Pour un raccordement vers des prises LINE OUT ou REC OUT

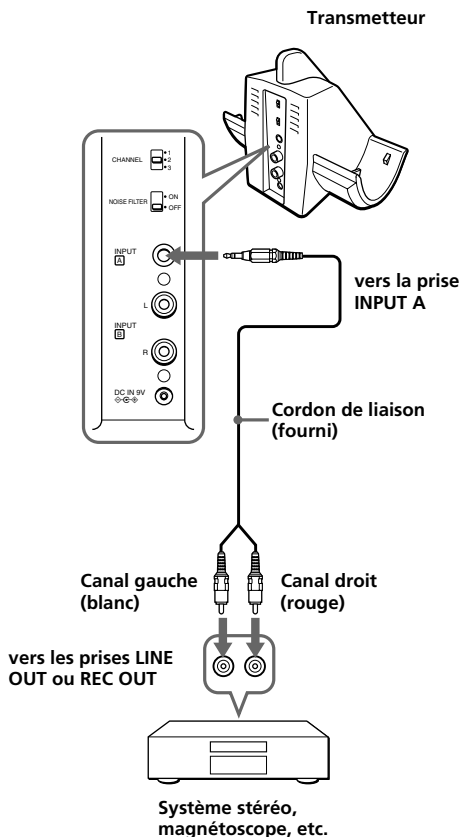

* WALKMAN est une marque déposée de Sony Corporation, qui désigne les produits utilisés avec un casque d'écoute stéréo.

© Pour un raccordement sur un téléviseur, etc.

Si vous constatez l'apparition de parasites lorsque le transmetteur est raccordé à votre téléviseur ou magnétoscope, réglez le commutateur NOISE FILTER sur ON.

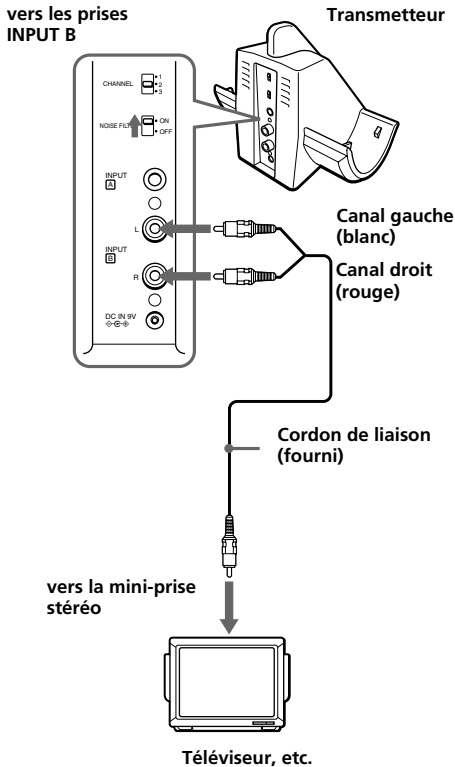

2 Branchez l'adaptateur secteur fourni sur le transmetteur.

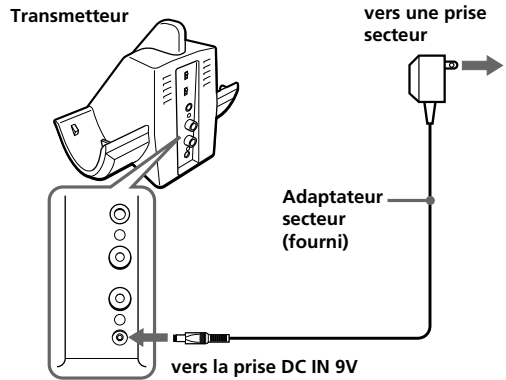

Remarques

- Utilisez uniquement l'adaptateur secteur fourni. N'utilisez aucun autre adaptateur secteur.



Polarité de la fiche

- Si l'appareil raccordé dispose de la fonction AVLS (système de limitation automatique du volume), désactivez cette fonction lorsque vous utilisez le transmetteur. Sinon, vous devez augmenter le volume du casque, ce qui peut provoquer des parasites.

Remarques

- Si vous raccordez le transmetteur sur une prise LINE OUT ou REC OUT d'un lecteur audio tel qu'un lecteur MD ou CD, ne réglez pas le commutateur NOISE FILTER sur ON. Cela limiterait le volume.
- Le commutateur NOISE FILTER n'est actif que dans le cas des raccordements indiqués dans les diagrammes A à la page 7 et dans le diagramme ©. Dans le raccordement du diagramme B, le commutateur n'a aucun effet.
- Lorsque le transmetteur est placé sur ou à proximité d'un téléviseur, il peut capter des parasites. Dans ce cas, éloignez le transmetteur du téléviseur.

► Utilisation du système

Ecoute d'un programme

Avant l'écoute

Réduisez d'abord le volume, pour éviter d'endommager votre ouïe.

1 Allumez l'appareil audio ou vidéo raccordé au transmetteur.

Si le transmetteur est raccordé à la prise de casque, augmentez le volume de l'appareil audio source en prenant soin de ne pas l'augmenter à un volume qui provoquerait la distorsion du signal audio.

2 Retirez le casque du transmetteur.

L'indicateur d'alimentation du transmetteur s'allume en rouge.

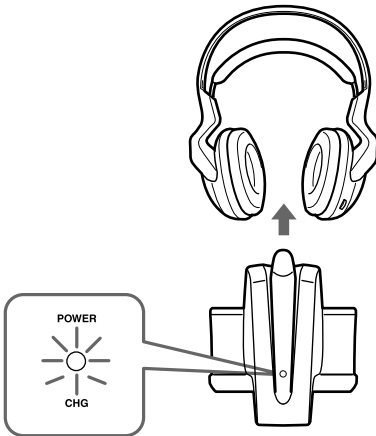

3 Sélectionnez la fréquence de transmission à l'aide du commutateur de sélection CHANNEL.

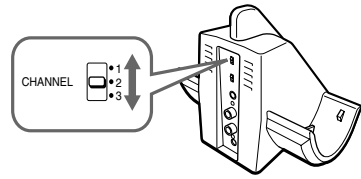

4 Placez le casque sur votre tête.

L'indicateur d'alimentation en haut du boîtier droit est allumé en rouge. Placez le boîtier droit (R) sur votre oreille droite et le boîtier gauche (L) sur votre oreille gauche. Placez le casque à la verticale sur votre tête afin que la fonction de mise sous tension automatique soit activée correctement.



suite à la page suivante

5 Réglez le volume à un niveau modéré à l'aide de la commande VOL.

Ⓐ MDR-RF850RK

Appuyez brièvement sur la touche TUNE pour un réglage automatique de la réception casque.

Si vous ne recevez pas un signal audio clair, appuyez à nouveau sur cette touche.

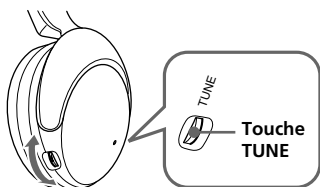

Commande VOL

Ⓑ MDR-RF820RK

Réglez le casque sur la fréquence du transmetteur à l'aide de la commande TUNE jusqu'à ce que vous entendiez le signal audio clairement.

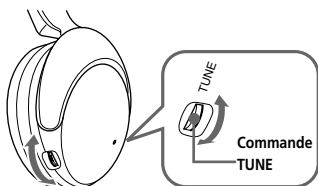

Commande VOL

Reprenez les étapes 3 et 5 jusqu'à ce que la qualité de réception s'améliore.

Emission de signaux RF par le transmetteur

Le transmetteur commence automatiquement à transmettre des signaux RF lorsqu'il détecte les signaux audio émis par l'appareil raccordé. S'il ne détecte pas de signal audio pendant plus d'environ quatre minutes, le transmetteur cesse d'émettre des signaux RF et l'indicateur d'alimentation s'éteint.

Lorsque le transmetteur capte à nouveau un signal audio, il recommence à émettre des signaux RF et l'indicateur d'alimentation s'allume de nouveau en rouge.

Si le signal audio est très faible, le transmetteur n'émet pas de signal RF. Si le transmetteur est raccordé à une prise de casque, assurez-vous que le volume de l'appareil raccordé est réglé sur 5, 6 ou plus.

Vous risquez de ne pas entendre le début de l'émission sonore dans le casque en attendant que le transmetteur commence à émettre des signaux RF après la détection de signaux audio.

Lorsque vous l'enlevez, le casque se met automatiquement hors tension — Fonction Mise sous tension/hors tension automatique

Ne tirez pas sur la bande auto-réglable lorsque vous n'utilisez pas le casque afin de ne pas décharger les piles.



Remarques

- Si vous entendez un sifflement, rapprochez-vous du transmetteur.
- Vous risquez d'entendre des parasites si vous débranchez l'adaptateur secteur du transmetteur avant de retirer le casque.

Portée du transmetteur

Le système peut fonctionner sans capter d'interférences à une distance optimale pouvant atteindre environ 100 m. Cependant, la distance peut varier en fonction de l'environnement. Si le système capte des parasites à moins de 100 m, réduisez la distance entre le transmetteur et le casque ou sélectionnez un autre canal.

Remarques

- Lorsque vous utilisez le casque dans la portée du transmetteur, le casque peut être placé à n'importe quelle position par rapport au transmetteur.
- Même dans la zone de réception des signaux, il existe des endroits (point mort) où le signal RF ne peut pas être capté. Cette caractéristique est inhérente aux signaux RF et n'indique pas un mauvais fonctionnement. En déplaçant légèrement le transmetteur, vous pouvez déplacer le point mort.

Remplacement des oreillettes

Les oreillettes peuvent être remplacées. Si les oreillettes deviennent sales ou si elles sont usées, remplacez-les tel qu'indiqué dans l'illustration ci-dessous.

Les oreillettes ne sont pas disponibles dans le commerce. Commandez des oreillettes de rechange dans le magasin où vous avez acheté cet appareil ou chez votre revendeur agréé Sony le plus proche.

1 Retirez l'oreillette usagée en la tirant de la rainure du boîtier.

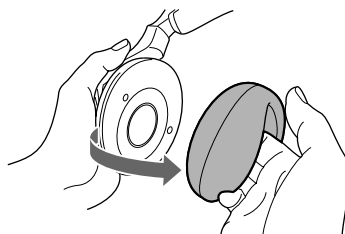

2 Placez la nouvelle oreillette sur le transducteur et insérez le bord de l'oreillette dans la rainure, comme dans l'illustration.

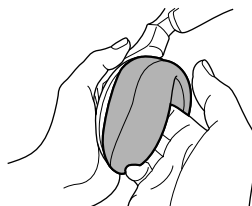

Assurez-vous que toute la bordure de l'oreillette est bien insérée dans la rainure.

Précautions

- Si vous comptez ne pas utiliser le transmetteur pendant une longue période, débranchez l'adaptateur secteur de la prise secteur. Tirez sur la fiche, et non sur le cordon.
- Gardez le système de casque stéréo sans fil à l'abri de la lumière directe du soleil, de la chaleur et de l'humidité.

Remarques sur le casque

Prévention des troubles de l'ouïe

Évitez d'utiliser le casque à un volume élevé. Les spécialistes de l'ouïe déconseillent une utilisation prolongée à volume trop élevé. Si vous percevez un sifflement dans les oreilles, réduisez le volume ou cessez d'utiliser le casque.

Respect des autres

Régalez le volume à un niveau modéré. Cela vous permet d'entendre les bruits externes tout en ne gênant pas les personnes qui vous entourent.

En cas de questions ou de problèmes concernant le fonctionnement de ce système qui ne sont pas abordés dans ce mode d'emploi, consultez votre revendeur Sony le plus proche.

Apportez le casque et le transmetteur lorsque vous vous rendez chez votre revendeur Sony pour des réparations.

Dépannage

Problème	Remède
----------	--------

Aucun son/ Son étouffé	Vérifiez le branchement de l'appareil audio ou vidéo et de l'adaptateur secteur. Vérifiez que l'appareil audio ou vidéo est bien sous tension. Si le transmetteur est branché à la prise de casque, augmentez le volume de l'appareil audio ou vidéo.
	MDR-RF820RK: Modifiez la fréquence de transmission à l'aide du sélecteur CHANNEL sur le transmetteur, puis réglez le casque à l'aide de la commande TUNE. MDR-RF850RK: Modifiez la fréquence de transmission à l'aide du sélecteur CHANNEL sur le transmetteur, puis appuyez de nouveau sur la touche TUNE.
	La fonction de silencieux est activée. Utilisez le casque près du transmetteur.
	L'indicateur POWER du casque s'allume faiblement ou est éteint. • Rechargez les piles rechargeables fournies ou, si l'indicateur POWER est toujours éteint après la recharge des piles rechargeables fournies, apportez votre casque chez un revendeur Sony pour vous procurer des piles rechargeables de rechange.
	Si vous raccordez le transmetteur à la prise LINE OUT ou REC OUT d'un lecteur audio, assurez-vous que le commutateur NOISE FILTER est réglé sur OFF.
	Assurez-vous que le commutateur NOISE FILTER est réglé sur ON ou OFF (si le commutateur reste coincé entre ON et OFF, le son est coupé).

Problème Remède

Distorsion Si le transmetteur est raccordé à la prise de casque, réduisez le volume de l'appareil audio ou vidéo raccordé.

Changez de fréquence de transmission à l'aide du commutateur CHANNEL sur le transmetteur.

L'indicateur POWER du casque s'allume faiblement ou est éteint.

- Rechargez les piles rechargeables fournies ou, si l'indicateur POWER est toujours éteint après la recharge des piles rechargeables fournies, apportez votre casque chez un revendeur Sony pour vous procurer des piles rechargeables de rechange.

Si vous raccordez le transmetteur à la prise LINE OUT ou REC OUT d'un lecteur audio, assurez-vous que le commutateur NOISE FILTER est réglé sur OFF.

Bruits de fond importants Rapprochez-vous du transmetteur. Plus vous vous éloignez du transmetteur, plus vous risquez d'entendre des parasites.

Si le transmetteur est raccordé à la prise de casque, augmentez le volume de l'appareil audio ou vidéo raccordé.

MDR-RF820RK:

Modifiez la fréquence de transmission à l'aide du sélecteur CHANNEL sur le transmetteur, puis réglez le casque à l'aide de la commande TUNE.

MDR-RF850RK:

Modifiez la fréquence de transmission à l'aide du sélecteur CHANNEL sur le transmetteur, puis appuyez de nouveau sur la touche TUNE.

L'indicateur POWER du casque s'allume faiblement ou est éteint.

- Rechargez les piles rechargeables fournies ou, si l'indicateur POWER est toujours éteint après la recharge des piles rechargeables fournies, apportez votre casque chez un revendeur Sony pour vous procurer des piles rechargeables de rechange.

Si vous raccordez le transmetteur à la prise LINE OUT ou REC OUT d'un lecteur audio, assurez-vous que le commutateur NOISE FILTER est réglé sur OFF.

Spécifications

Généralités

Fréquence porteuse

863,5 – 864,5 MHz

Canaux CHANNEL (canal)

1, 2 et 3

Modulation FM stéréo

Réponse en fréquence

MDR-RF820R : 20 – 20 000 Hz

MDR-RF850R : 10 – 22 000 Hz

Transmetteur TMR-RF850R

Alimentation 9 V CC : adaptateur secteur fourni

Entrée audio prises phono/mini-prise stéréo

Dimensions Env. 133 × 124 × 136 mm
(5 1/4 × 5 × 3/8 po.) (l/h/p)

Poids Environ 195 g (7 on.)

Casques MDR-RF820R, MDR-RF850R

Alimentation Piles rechargeables nickelhydrure métallique BP-HP550 fournies ou piles sèches (AAA) disponibles dans le commerce

Poids Environ 270 g (9,6 on.) piles comprises

La conception et les spécifications sont sujettes à modification sans préavis.

Vorsicht

Um Feuergefahr und die Gefahr eines elektrischen Schlages zu vermeiden, darf das Gerät weder Regen noch Feuchtigkeit ausgesetzt werden.

Um Feuergefahr und die Gefahr eines elektrischen Schlags zu vermeiden, stellen Sie keine Gefäße mit Flüssigkeiten darin, wie z. B. Vasen, auf das Gerät.

Um einen elektrischen Schlag zu vermeiden, darf das Gehäuse nicht geöffnet werden. Überlassen Sie Wartungsarbeiten stets nur einem Fachmann.

Stellen Sie das Gerät nicht in einem geschlossenen Bücherregal, einem Einbauschränk u. ä. auf, wo eine ausreichende Belüftung nicht gegeben ist.



Hiermit erklärt die Sony Corporation, dass sich dieses Gerät in Übereinstimmung mit den grundlegenden Anforderungen und den anderen relevanten Vorschriften der Richtlinie 1999/5/EG befindet.

Erläuterungen dazu finden Sie unter folgendem URL: <http://www.compliance.sony.de/>



Entsorgung von gebrauchten elektrischen und elektronischen Geräten (Anzuwenden in den Ländern der Europäischen Union und anderen europäischen Ländern mit einem separaten Sammelsystem für diese Geräte)

Das Symbol auf dem Produkt oder seiner Verpackung weist darauf hin, dass dieses Produkt nicht als normaler Haushaltsabfall zu behandeln ist, sondern an einer Annahmestelle für das Recycling von elektrischen und elektronischen Geräten abgegeben werden muss. Durch Ihren Beitrag zum korrekten Entsorgen dieses Produkts schützen Sie die Umwelt und die Gesundheit Ihrer Mitmenschen. Umwelt und Gesundheit werden durch falsches Entsorgen gefährdet. Materialrecycling hilft den Verbrauch von Rohstoffen zu verringern. Weitere Informationen über das Recycling dieses Produkts erhalten Sie von Ihrer Gemeinde, den kommunalen Entsorgungsbetrieben oder dem Geschäft, in dem Sie das Produkt gekauft haben.

Für Anwender in Deutschland

Funkanlagen für drahtlose Audio-Anwendungen arbeiten im Frequenzsharingbetrieb und dürfen keine Störungen anderer Funkdienste verursachen. Funkanlagen für drahtlose Audio-Anwendungen sind nicht vor Störungen durch andere Funkdienste geschützt.

Entsorgungshinweis: Bitte werfen Sie nur entladene Batterien in die Sammelboxen beim Handel oder den Kommunen. Entladen sind Batterien in der Regel dann, wenn das Gerät abschaltet und signalisiert "Batterie leer" oder nach längerer Gebrauchsdauer der Batterien "nicht mehr einwandfrei funktioniert". Um sicherzugehen, kleben Sie die Batteriepole z.B. mit einem Klebestreifen ab oder geben Sie die Batterien einzeln in einen Plastikbeutel.

Willkommen!

Danke, dass Sie sich für das drahtlose Stereokopfhörersystem MDR-RF820RK/RF850RK von Sony entschieden haben. Lesen Sie diese Anleitung vor Inbetriebnahme des Geräts bitte genau durch und bewahren Sie sie zum späteren Nachschlagen sorgfältig auf. Im Folgenden einige Funktionen und Merkmale dieses Produkts:

- Drahtloses System, mit dem Sie den Ton eines Fernsehprogramms oder Musik hören und sich dabei frei und ohne hinderliches Kopfhörerkabel bewegen können
- Tonwiedergabe in Hi-Fi-Qualität
- Kompakte Sendeeinheit mit einem Netzteil (mitgeliefert) zum problemlosen Aufladen der Kopfhörerakkus. Sie brauchen die Kopfhörer lediglich auf die Sendeeinheit zu setzen, um die Kopfhörerakkus zu laden.
- Bequeme Kopfhörer mit Rundumklang und selbsteinstellendem Kopfband
- Die automatische Ein-/Ausschaltfunktion der Kopfhörer schont die Akkus.

Hinweise zur Empfangsleistung

Dieses Lautsprechersystem arbeitet mit Hochfrequenzsignalen (HF-Signalen) im 800-MHz-Bereich, so dass die Empfangsleistung je nach Umgebungsbedingungen abnehmen kann. Die folgenden Beispiele beschreiben Bedingungen, unter denen sich der Empfangsbereich verringern oder die Empfangsqualität verschlechtern kann.

- In Gebäuden mit Wänden, die Stahlträger enthalten
- Bereiche mit vielen Stahlschränken usw.
- Bereiche mit vielen elektrischen Geräten, die elektromagnetische Störungen erzeugen
- Aufstellung der Sendeeinheit auf einem Metallgegenstand
- Bereiche direkt neben Straßen
- Bereiche mit Stör- oder Interferenzsignalen, verursacht durch Funkanlagen in Lastwagen usw.
- Bereiche mit Stör- oder Interferenzsignalen, verursacht durch Mobilfunkumsetzer (Sendemasten) entlang der Straße

Inhalt

Vorbereitungen

Auspacken	4
Laden der mitgelieferten Akkus	4
Anschließen der Sendeeinheit	7

Verwenden des Systems

Wiedergeben einer Tonquelle	9
Reichweite der Sendeeinheit	11
Austauschen der Ohrpolster	11

Weitere Informationen

Sicherheitsmaßnahmen	12
Störungsbehebung	12
Technische Daten	13

Auspacken

Überprüfen Sie bitte, ob folgende Teile mitgeliefert wurden:

- Kopfhörer (1)



- Sendeeinheit (1)

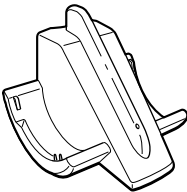

- Netzteil (1)

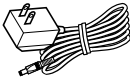

- UniMatch-Zwischenstecker (1)
(Stereominibuchse ↔ Stereoklinkenstecker)



- Verbindungskabel (1) (Cinchstecker ↔ Stereoministecker), 1 m



- Nickel-Metall-Hydrid-Akkus (2)

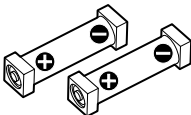

Laden der mitgelieferten Akkus

Die mitgelieferten Nickel-Metall-Hydrid-Akkus sind bei Lieferung nicht geladen. Laden Sie die Akkus deshalb auf, bevor Sie sie benutzen. Setzen Sie die Kopfhörer zum Laden auf die Sendeeinheit.

1 Drücken Sie den Knopf am linken Kopfhörer, um das Akkufach zu öffnen.

Der Akkufachdeckel löst sich.

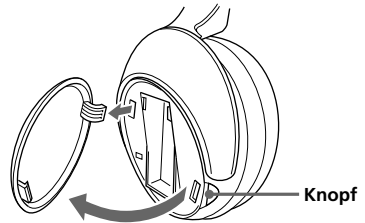

2 Setzen Sie die mitgelieferten Nickel-Metall-Hydrid-Akkus in das Akkufach ein und richten Sie dabei den Pol ⊕ an den Akkus an der Markierung ⊕ im Akkufach aus.

Verwenden Sie ausschließlich die mitgelieferten Akkus.

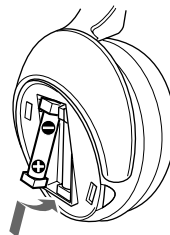

3 Schließen Sie den Akkufachdeckel.

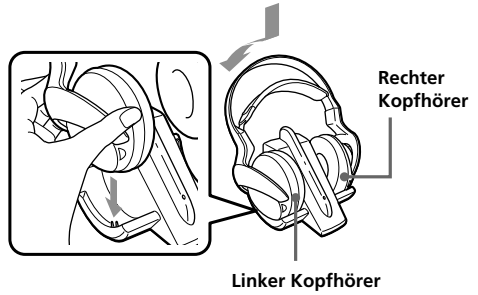
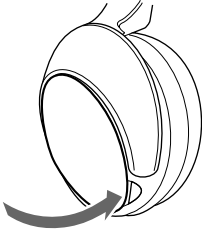

4 Schließen Sie das mitgelieferte Netzteil an die Sendeeinheit an.

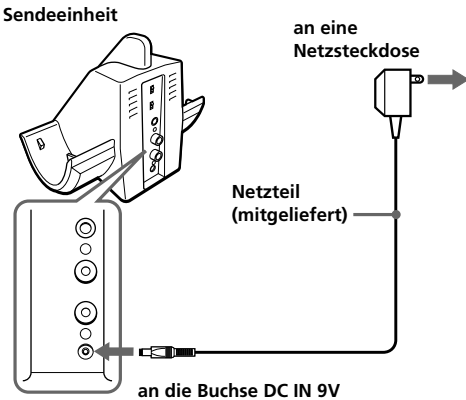

5 Setzen Sie die Kopfhörer auf die Sendeeinheit, so dass der Kontaktpunkt der Kopfhörer den Kontaktpunkt der Sendeeinheit berührt. Vergewissern Sie sich, dass die Ladeanzeige grün leuchtet.

Der Ladevorgang dauert etwa 16 Stunden. Danach erlischt die Ladeanzeige.

Wenn Sie die Kopfhörer auf die Sendeeinheit setzen, fassen Sie sie bitte mit beiden Händen, halten Sie sie gerade und setzen Sie dann den rechten und den linken Kopfhörer senkrecht auf der Sendeeinheit ab. Neigen Sie sie dann wie in der folgenden Abbildung dargestellt nach hinten.

Wenn die Anzeige nicht grün leuchtet

Überprüfen Sie, ob der rechte und der linke Kopfhörer richtig auf die Sendeeinheit gesetzt wurden. Die Anzeige leuchtet nicht, wenn der Kontaktpunkt der Kopfhörer den Kontaktpunkt der Sendeeinheit nicht berührt. Nehmen Sie die Kopfhörer herunter und setzen Sie sie erneut auf die Sendeeinheit, so dass die Anzeige grün leuchtet.

Laden der Kopfhörerakkus nach Gebrauch

Setzen Sie die Kopfhörer nach Gebrauch auf die Sendeeinheit. Da der integrierte Timer erkennt, wann der Ladevorgang beendet ist, brauchen Sie die Kopfhörer nach Abschluss des Ladevorgangs nicht von der Sendeeinheit abzunehmen.

Hinweise

- Die Sendeeinheit schaltet sich automatisch aus, solange die Akkus geladen werden.
- Aus Sicherheitsgründen können mit diesem System nur die mitgelieferten Akkus des Typs BP-HP550 geladen werden. Beachten Sie bitte, dass andere Akkutypen mit diesem System nicht geladen werden können.
- Sollten Trockenbatterien eingelegt sein, so werden diese nicht aufgeladen.
- Versuchen Sie nicht, die mitgelieferten Akkus BP-HP550 in anderen Geräten zu verwenden. Sie eignen sich nur für dieses System.
- Die Umgebungstemperatur sollte beim Laden zwischen 0 und 40 °C liegen.

Fortsetzung auf der nächsten Seite

Lade- und Betriebsdauer der Akkus

Ungefähre Ladedauer	Ungefähre Betriebsdauer* ¹	
	MDR-RF820RK	MDR-RF850RK
1 Stunde	80 Minuten* ³	75 Minuten* ³
16 Stunden* ²	18 Stunden* ³	15 Stunden* ³

*¹ Bei 1 kHz, Ausgangsleistung 1 mW + 1 mW

*² Benötigte Zeit zum vollständigen Laden leerer Akkus

*³ Die oben angegebene Dauer variiert je nach Temperatur und anderen Betriebsbedingungen.

Betreiben der Kopfhörer mit Trockenbatterien (gesondert erhältlich)

Sie können die Kopfhörer auch über handelsübliche Trockenbatterien (Größe AAA) mit Strom versorgen. Legen Sie die Batterien wie in den Schritten 1 bis 3 unter „Laden der mitgelieferten Akkus“ beschrieben ein.

Wenn Sie Trockenbatterien verwenden, wird die Akkuladefunktion nicht aktiviert.

Lebensdauer der Batterien

(bei Alkalibatterien LR03/AM-4 (N) von Sony)

Batterien	Ungefähre Dauer in Stunden* ¹
MDR-RF820RK	28 Stunden* ²
MDR-RF850RK	24 Stunden* ²

*¹ Bei 1 kHz, Ausgangsleistung 1 mW + 1 mW

*² Die oben angegebene Dauer variiert je nach Temperatur und anderen Betriebsbedingungen.

Hinweise zu Batterien

- Versuchen Sie nicht, eine Trockenbatterie aufzuladen.
- Wenn Sie Trockenbatterien bei sich tragen, halten Sie sie von Münzen und anderen Metallgegenständen fern. Andernfalls kann durch einen Metallgegenstand ein Kontakt zwischen den positiven und negativen Polen der Batterien hergestellt werden, was zu Hitzeentwicklung führt.
- Wenn Sie das Gerät längere Zeit nicht benutzen, nehmen Sie die Batterien heraus, um Schäden durch auslaufende Batterieflüssigkeit oder Korrosion zu vermeiden.

Überprüfen der Akku- bzw. Batterierestladung

Ziehen Sie das selbsteinstellende Kopfband nach oben, so dass Sie die Netzanzeige oben am rechten Kopfhörer sehen können. Solange die Netzanzeige rot leuchtet, sind die Akkus bzw. Batterien noch ausreichend geladen.

Wenn die Netzanzeige schwächer wird oder blinkt oder wenn der Ton verzerrt ist oder Störgeräusche auftreten, laden Sie die Akkus auf bzw. legen neue Trockenbatterien ein.

Hinweis

Tauschen Sie die Nickel-Metall-Hydrid-Akkus gegen neue aus, wenn sich die Betriebsdauer der vollständig geladenen Akkus auf die Hälfte des üblichen Werts verkürzt. Akkus vom Typ BP-HP550 sind nicht im Handel erhältlich. Sie können sie bei dem Händler bestellen, bei dem Sie dieses System erworben haben, oder bei Ihrem Sony-Händler.

Anschließen der Sendeeinheit

1 Schließen Sie die Sendeeinheit an das gewünschte Audio-/Videogerät an. Wählen Sie je nach Buchsentyp die geeignete Anschlussvariante:

A Anschließen an eine Kopfhörerbuchse

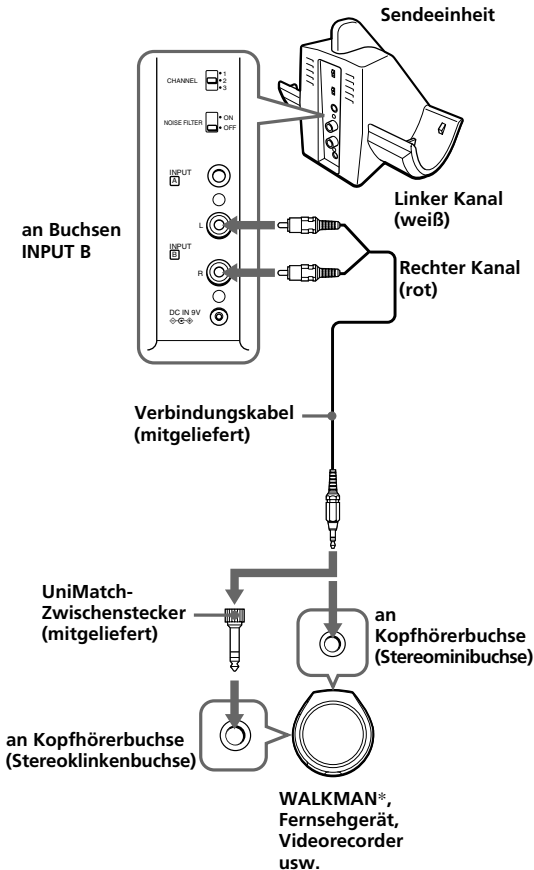

B Anschließen an Buchsen LINE OUT oder REC OUT

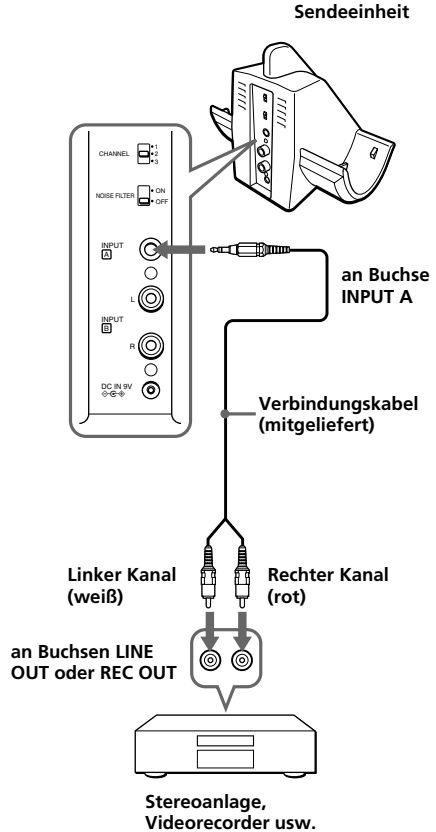

* WALKMAN ist ein eingetragenes Warenzeichen der Sony Corporation und steht für Produkte mit Stereokopfhörer.

- © Anschließen an ein Fernsehgerät usw.
Sollten Störgeräusche auftreten, wenn Sie die Sendeeinheit an ein Fernsehgerät oder einen Videorecorder anschließen, stellen Sie den Schalter NOISE FILTER auf ON.

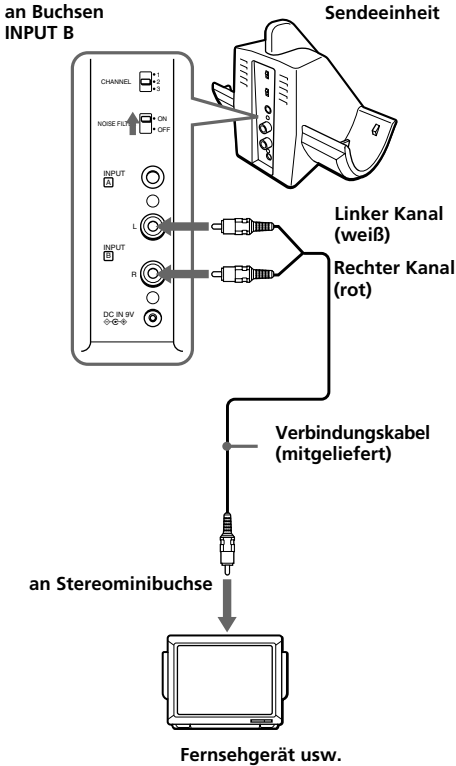

Hinweise

- Wenn Sie die Sendeeinheit an die Buchse LINE OUT oder REC OUT eines Audiogeräts, zum Beispiel eines MD- oder CD-Players anschließen, stellen Sie den Schalter NOISE FILTER nicht auf ON. Andernfalls wird die Lautstärke begrenzt.
- Der Rauschfilterschalter (NOISE FILTER) ist nur aktiv bei Verbindungen wie in Diagramm (A) auf Seite 7 und in Diagramm (C) gezeigt. In Fällen wie in Diagramm (B) hat der Schalter keine Wirkung.
- Wenn Sie die Sendeeinheit auf oder in geringer Entfernung neben ein Fernsehgerät stellen, erzeugt sie unter Umständen ein Störgeräusch. Vergrößern Sie in diesem Fall den Abstand zwischen Sendeeinheit und Fernsehgerät.

2 Schließen Sie das mitgelieferte Netzteil an die Sendeeinheit an.

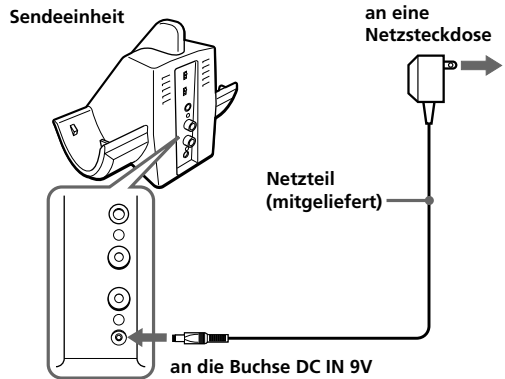

Hinweise

- Verwenden Sie nur das mitgelieferte Netzteil. Benutzen Sie kein anderes Netzteil.



Polarität des Steckers

- Wenn das angeschlossene Gerät über die AVLS-Funktion (Automatic Volume Limiter System = automatisches Lautstärkebegrenzungssystem) verfügt, schalten Sie diese Funktion unbedingt aus, wenn Sie die Sendeeinheit verwenden. Andernfalls müssen Sie die Lautstärke der Kopfhörer erhöhen und dies kann Störgeräusche verursachen.

► **Verwenden des Systems**

Wiedergeben einer Tonquelle

Vorbereitungen

Damit Ihr Gehör nicht geschädigt werden kann, verringern Sie als Erstes die Lautstärke.

1 Schalten Sie das an die Sendeeinheit angeschlossene Audio-/Videogerät ein.

Wenn die Sendeeinheit an eine Kopfhörerbuchse angeschlossen ist, stellen Sie den Lautstärkereglern an dem als Tonquelle verwendeten Gerät möglichst hoch ein, aber nicht so hoch, dass die Tonsignale verzerrt werden.

2 Nehmen Sie die Kopfhörer von der Sendeeinheit ab.

Die Netzanzeige der Sendeeinheit leuchtet rot.

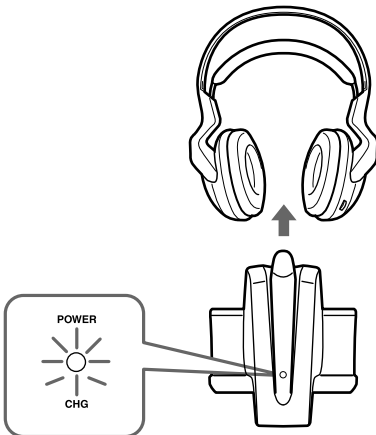

3 Wählen Sie mit dem Wählschalter CHANNEL die Sendefrequenz aus.

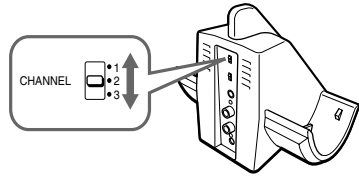

4 Setzen Sie die Kopfhörer auf.

Die Netzanzeige oben am rechten Kopfhörer leuchtet rot. Setzen Sie den rechten Kopfhörer (R) auf das rechte Ohr und den linken (L) auf das linke Ohr. Achten Sie beim Aufsetzen darauf, dass die Kopfhörer vertikal auf dem Kopf sitzen, damit die Einschaltautomatik ordnungsgemäß funktioniert.



5 Stellen Sie die Lautstärke mit dem Regler VOL auf einen gemäßigten Pegel ein.

A MDR-RF850RK

Drücken Sie kurz die Taste TUNE, um die Kopfhörer automatisch einzustellen. Wenn Sie kein klares Tonsignal empfangen, drücken Sie die Taste erneut.

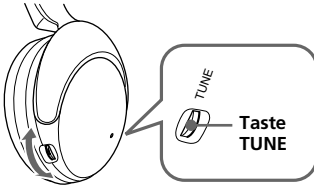

Regler VOL

B MDR-RF820RK

Stellen Sie die Kopfhörer mit dem Regler TUNE auf die Frequenz der Sendeeinheit ein, bis Sie das Tonsignal laut und deutlich hören können.

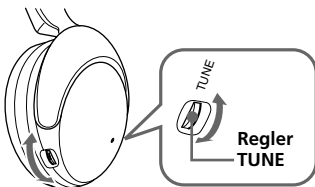

Regler VOL

Stellen Sie die Kopfhörer wie in Schritt 3 und 5 oben erläutert ein, bis die Empfangsqualität zufrieden stellend ist.

Senden von HF-Signalen mit der Sendeeinheit

Die Sendeeinheit beginnt automatisch, HF-Signale zu senden, wenn sie Tonsignale vom angeschlossenen Gerät erkennt.

Wenn sie länger als etwa vier Minuten keine Tonsignale erkennt, werden keine HF-Signale mehr gesendet und die Netzanzeige schaltet sich aus.

Wenn die Sendeeinheit wieder Tonsignale empfängt, werden wieder HF-Signale gesendet und die Netzanzeige leuchtet wieder rot. Wenn das Tonsignal zu schwach ist, sendet die Sendeeinheit keine HF-Signale. Wenn die Sendeeinheit mit einer Kopfhörerbuchse verbunden ist, achten Sie darauf, dass die Lautstärke am angeschlossenen Gerät mindestens auf einen Wert zwischen 5 und 6 eingestellt ist.

Möglicherweise fehlt bei der Tonwiedergabe über das Lautsprechersystem der Anfang, da die Sendeeinheit erst das Tonsignal erkennen muss, bevor sie beginnen kann, HF-Signale zu senden.

Die Kopfhörer schalten sich automatisch aus, wenn sie abgesetzt werden

— Ein-/Ausschaltautomatik

Ziehen Sie das selbsteinstellende Kopfband nicht nach oben, wenn Sie die Kopfhörer nicht benutzen. Andernfalls wird den Akkus bzw. Batterien unnötig Strom entzogen.



Hinweise

- Wenn ein Rauschen zu hören ist, gehen Sie näher an die Sendeeinheit heran.
- Wenn Sie das Netzteil von der Sendeeinheit lösen, bevor Sie die Kopfhörer abnehmen, ist möglicherweise ein Geräusch zu hören.

Reichweite der Sendeeinheit

Sofern keine Interferenzen den Empfang stören, liegt die maximale Reichweite bei etwa 100 m. Der maximale Abstand zwischen Sendeeinheit und Empfänger hängt jedoch von den Umgebungsbedingungen ab. Wenn das System innerhalb der oben genannten Reichweite Interferenzen aufnimmt, müssen Sie den Abstand zwischen der Sendeeinheit und den Kopfhörern verringern oder einen anderen Kanal auswählen.

Hinweise

- Solange sich die Kopfhörer innerhalb der Reichweite der Sendeeinheit befinden, kann die Sendeeinheit in einem beliebigen Winkel zum Hörer aufgestellt werden.
- Innerhalb der Reichweite der Sendeeinheit gibt es bestimmte Stellen (tote Punkte), an denen das Hochfrequenzsignal nicht zu empfangen ist. Dabei handelt es sich um ein charakteristisches Merkmal von Hochfrequenzsignalen, nicht um eine Fehlfunktion. In einem solchen Fall brauchen Sie lediglich die Sendeeinheit leicht zu verschieben, so dass sich der tote Punkt etwas verlagert.

Austauschen der Ohrpolster

Die Ohrpolster sind austauschbar. Wenn die Ohrpolster verschmutzt oder abgenutzt sind, tauschen Sie sie wie in der Abbildung unten dargestellt aus.

Die Ohrpolster sind nicht im Handel erhältlich. Sie können Ersatzpolster bei dem Händler bestellen, bei dem Sie dieses System erworben haben, oder bei Ihrem nächsten Sony-Händler.

1 Nehmen Sie das alte Ohrpolster ab, indem Sie es aus der Kerbe am Kopfhörer herausziehen.

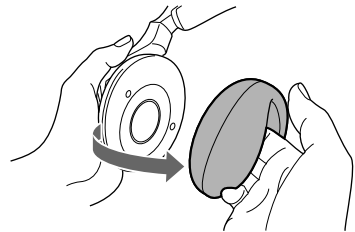

2 Bringen Sie das neue Ohrpolster am Kopfhörer an, indem Sie den Rand des Polsters wie abgebildet in die Kerbe einsetzen.

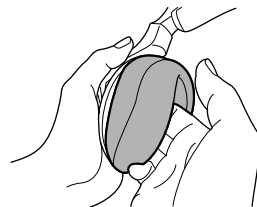

Achten Sie darauf, dass der gesamte Rand des Ohrpolsters vollständig in der Kerbe sitzt.

Sicherheitsmaßnahmen

- Wenn Sie die Sendeeinheit längere Zeit nicht benutzen wollen, trennen Sie das Netzteil von der Netzsteckdose. Ziehen Sie dabei am Stecker. Ziehen Sie nicht am Kabel.
- Schützen Sie das drahtlose Stereokopfhörersystem vor direktem Sonnenlicht, Hitze und Feuchtigkeit.

Hinweise zu Kopfhörern

Vermeidung von Gehörschäden

Stellen Sie die Lautstärke der Kopfhörer nicht zu hoch ein. Ohrenärzte warnen vor ständigen, lauten Geräuschen. Wenn Sie Ohrengeräusche wahrnehmen, senken Sie die Lautstärke oder schalten Sie das Gerät aus.

Rücksichtnahme

Stellen Sie die Lautstärke nicht zu hoch ein. Auf diese Weise können nicht nur Sie selbst noch hören, was um Sie herum vorgeht, sondern Sie zeigen auch Rücksicht gegenüber anderen.

Sollten an Ihrem Kopfhörersystem Probleme auftreten oder sollten Sie Fragen haben, auf die in dieser Anleitung nicht eingegangen wird, wenden Sie sich bitte an Ihren Sony-Händler.

Sollten an den Kopfhörern oder der Sendeeinheit Reparaturen erforderlich sein, bringen Sie die Geräte bitte zu Ihrem Sony-Händler.

Störungsbehebung

Problem	Abhilfe
Es ist kein Ton zu hören. Der Ton ist undeutlich.	Überprüfen Sie die Verbindung zum Audio-/Videogerät oder zum Netzteil. Überprüfen Sie, ob das Audio-/Videogerät eingeschaltet ist.
	Erhöhen Sie die Lautstärke am angeschlossenen Audio-/Videogerät, wenn die Sendeeinheit an die Kopfhörerbuchse angeschlossen ist.
	MDR-RF820RK: Ändern Sie die Sendefrequenz mit dem Wählschalter CHANNEL an der Sendeeinheit und stellen Sie dann an den Kopfhörern mit dem Regler TUNE die Frequenz ein.
	MDR-RF850RK: Ändern Sie die Sendefrequenz mit dem Wählschalter CHANNEL an der Sendeeinheit und drücken Sie dann die Taste TUNE erneut.
	Die Stummschaltfunktion wurde aktiviert. Verwenden Sie die Kopfhörer in größerer Nähe zur Sendeeinheit.
	Die Netzanzeige POWER der Kopfhörer leuchtet schwach oder gar nicht. <ul style="list-style-type: none">• Laden Sie die mitgelieferten Akkus oder - wenn die Anzeige POWER auch nach dem Laden der mitgelieferten Akkus noch immer nicht leuchtet - bringen Sie die Kopfhörer zu einem Sony-Händler, um die Akkus austauschen zu lassen.
	Wenn Sie die Sendeeinheit an die Buchse LINE OUT oder REC OUT eines Audiogeräts anschließen, stellen Sie den Schalter NOISE FILTER unbedingt auf OFF.
	Achten Sie darauf, dass der Rauschfilterschalter (NOISE FILTER) auf ON oder auf OFF steht. Wenn der Schalter zwischen ON und OFF steht, ist kein Ton zu hören.

Problem	Abhilfe
Der Ton ist verzerrt.	<p>Wenn die Sendeeinheit mit einer Kopfhörerbuchse verbunden ist, stellen Sie die Lautstärke am angeschlossenen Audio-/Videogerät niedriger ein.</p> <hr/> <p>Ändern Sie die Sendefrequenz mit dem Wählschalter CHANNEL an der Sendeeinheit.</p> <hr/> <p>Die Netzanzeige POWER der Kopfhörer leuchtet schwach oder gar nicht.</p> <ul style="list-style-type: none"> Laden Sie die mitgelieferten Akkus oder - wenn die Anzeige POWER auch nach dem Laden der mitgelieferten Akkus noch immer nicht leuchtet - bringen Sie die Kopfhörer zu einem Sony-Händler, um die Akkus austauschen zu lassen. <hr/> <p>Wenn Sie die Sendeeinheit an die Buchse LINE OUT oder REC OUT eines Audiogeräts anschließen, stellen Sie den Schalter NOISE FILTER unbedingt auf OFF.</p>
Lauter Nebengeräusche sind zu hören.	<p>Verringern Sie den Abstand zwischen Sendeeinheit und Kopfhörer. Je größer der Abstand ist, umso größer ist die Gefahr von Nebengeräuschen.</p> <hr/> <p>Wenn die Sendeeinheit mit einer Kopfhörerbuchse verbunden ist, stellen Sie die Lautstärke am angeschlossenen Audio-/Videogerät höher ein.</p> <hr/> <p>MDR-RF820RK: Ändern Sie die Radiofrequenz mit dem Wählschalter CHANNEL an der Sendeeinheit und stellen Sie dann an den Kopfhörern mit dem Regler TUNE die Frequenz ein.</p> <p>MDR-RF850RK: Ändern Sie die Sendefrequenz mit dem Wählschalter CHANNEL an der Sendeeinheit und drücken Sie dann die Taste TUNE erneut.</p> <hr/> <p>Die Netzanzeige POWER der Kopfhörer leuchtet schwach oder gar nicht.</p> <ul style="list-style-type: none"> Laden Sie die mitgelieferten Akkus oder - wenn die Anzeige POWER auch nach dem Laden der mitgelieferten Akkus noch immer nicht leuchtet - bringen Sie die Kopfhörer zu einem Sony-Händler, um die Akkus austauschen zu lassen. <hr/> <p>Wenn Sie die Sendeeinheit an die Buchse LINE OUT oder REC OUT eines Audiogeräts anschließen, stellen Sie den Schalter NOISE FILTER unbedingt auf OFF.</p>

Technische Daten

Allgemeines

Trägerfrequenz	863,5 – 864,5 MHz
Kanal	Ch1, Ch2, Ch3
Modulation	UKW-Stereo
Frequenzgang	MDR-RF820R : 20 – 20.000 Hz MDR-RF850R : 10 – 22.000 Hz

Sendeeinheit TMR-RF850R

Stromquelle	9 V Gleichstrom: mitgeliefertes Netzteil
Audioeingang	Cinchkuchen/Stereominibuchse
Abmessungen	ca. 133 × 124 × 136 mm (B/H/T)
Gewicht	ca. 195 g

Kopfhörer MDR-RF820R, MDR-RF850R

Stromquelle	Mitgelieferte Nickel-Metall-Hybrid-Akkus BP-HP550 oder handelsübliche Trockenbatterien (Größe AAA)
Gewicht	ca. 270 g einschließlich Akkus/Batterien

Änderungen, die dem technischen Fortschritt dienen, bleiben vorbehalten.

ADVERTENCIA

Para evitar incendios o el riesgo de electrocución, no exponga la unidad a la lluvia ni a la humedad.

Para evitar el riesgo de incendio o electrocución, no coloque sobre el aparato objetos que contengan líquidos como, por ejemplo, un jarrón.

Para evitar descargas eléctricas, no abra la unidad. En caso de avería, solicite los servicios de personal cualificado.

No sitúe el aparato en un espacio cerrado, como una estantería o un armario empotrado.



Por medio de la presente, Sony Corp. declara que el equipo cumple con los requisitos esenciales y cualesquiera otras disposiciones aplicables o exigibles de la Directiva 1999/5/CE.

Para obtener más información, visite la dirección URL siguiente:
<http://www.compliance.sony.de/>



Tratamiento de los equipos eléctricos y electrónicos al final de su vida útil (Aplicable en la Unión Europea y en países europeos con sistemas de recogida selectiva de residuos)

Este símbolo en su equipo o su embalaje indica que el presente producto no puede ser tratado como residuos domésticos normales, sino que deben entregarse en el correspondiente punto de recogida de equipos eléctricos y electrónicos. Asegurándose de que este producto es desechado correctamente, Ud. está ayudando a prevenir las consecuencias negativas para el medio ambiente y la salud humana que podrían derivarse de la incorrecta manipulación de este producto. El reciclaje de materiales ayuda a conservar las reservas naturales. Para recibir información detallada sobre el reciclaje de este producto, por favor, contacte con su ayuntamiento, su punto de recogida más cercano o el distribuidor donde adquirió el producto.

¡Bienvenido!

Gracias por haber adquirido este sistema de auriculares estéreo inalámbricos MDR-RF820RK/RF850RK de Sony. Antes de utilizarlo, lea este manual atentamente y consérvelo para consultarlo en el futuro.

Características principales:

- Sistema inalámbrico que permite escuchar un programa sin las limitaciones que supone el cable de los auriculares
- Reproducción de sonido de alta fidelidad
- Transmisor compacto con adaptador de alimentación de ca (suministrado) en el que se colocan los auriculares para cargar fácilmente la pila.
- Cómodos auriculares supra-aurales con casco autoajustable
- Función de conexión/desconexión automática de los auriculares para conservar la energía de las pilas

Notas sobre la recepción

El sistema de este equipo utiliza señales de frecuencia muy elevada de la banda de 800 MHz, por lo que la recepción puede deteriorarse en algunos lugares. A continuación, se enumeran algunos ejemplos de uso de la unidad en condiciones que pueden reducir el alcance de la recepción o causar interferencias con ella.

- Dentro de un edificio cuyas paredes contengan vigas de acero.
- En un lugar con muchos armarios archivadores de acero, etc.
- En un lugar con muchos aparatos eléctricos que generen ruido electromagnético.
- Si el transmisor se coloca encima de un instrumento de metal.
- En un lugar orientado hacia una carretera.
- Si se produce ruido o señales de interferencia cerca de la unidad provenientes de transmisores-receptores de radio de camiones, etc.
- Si se produce ruido o señales de interferencia cerca de la unidad provenientes de sistemas de comunicación inalámbricos instalados en las carreteras.

Índice

Procedimientos iniciales

Desembalaje	4
Carga de las pilas recargables suministradas	4
Configuración del transmisor	7

Uso del sistema

Recepción de un programa	9
Áreas efectivas del transmisor	11
Sustitución de las almohadillas de los auriculares	11

Información complementaria

Precauciones	12
Solución de problemas	12
Especificaciones	13

Desembalaje

Compruebe que dispone de los siguientes accesorios:

- Auriculares (1)



- Transmisor (1)

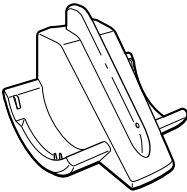

- Adaptador de alimentación de ca (1)

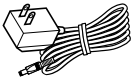

- Adaptador de conector Unimatch (1)
(minitoma estéreo ↔ conector fonográfico estéreo)



- Cable conector (1) (conectores fonográficos ↔ miniconector estéreo), 1 m



- Pilas de hidruro metálico de níquel recargables (2)

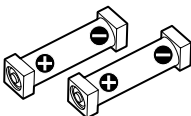

Carga de las pilas recargables suministradas

Las pilas de hidruro metálico de níquel recargables suministradas no estarán cargadas la primera vez que vaya a utilizarlas. Asegúrese de cargarlas antes de utilizarlas. Para cargar los auriculares, colóquelos en el transmisor.

1 Pulse el botón del receptáculo izquierdo para abrir la tapa del compartimiento de las pilas.

La tapa del compartimiento de las pilas se desprende.

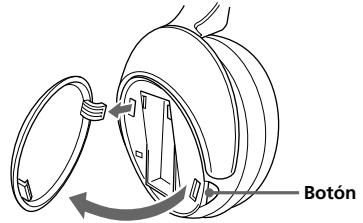

2 Inserte las pilas de hidruro metálico de níquel recargables suministradas en el compartimiento de las pilas haciendo coincidir el terminal ⊕ de las pilas con la marca ⊕ del compartimiento.

No utilice otras pilas recargables que no sean las suministradas.

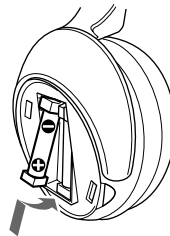

3 Cierre la tapa del compartimiento de la pila.

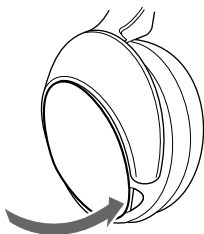

4 Conecte el adaptador de alimentación de ca suministrado al transmisor.

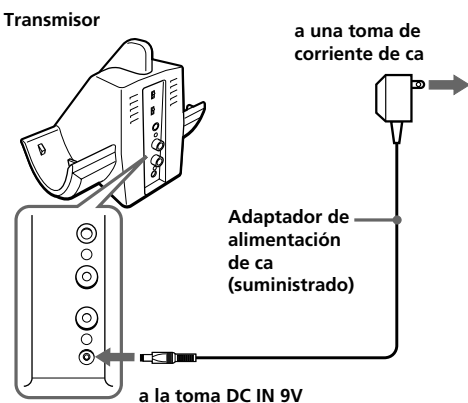

5 Coloque los auriculares en el transmisor de modo que los orificios de contacto encajen en los pines de contacto del transmisor y asegúrese de que el indicador de carga se ilumina en verde.

La carga finaliza transcurridas aproximadamente 16 horas y el indicador de carga se apaga.

Al colocar los auriculares en el transmisor, sosténgalos con las dos manos de modo que los receptáculos derecho e izquierdo permanezcan en posición vertical e inclínelos hacia atrás, como se muestra en la ilustración.

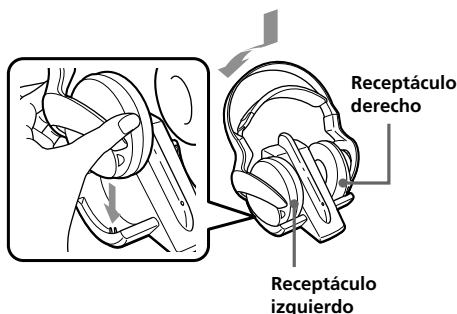

Si el indicador no se ilumina en verde

Compruebe que los auriculares derecho e izquierdo estén colocados correctamente en el transmisor. Es posible que el indicador no se encienda si los pines de contacto de los auriculares no encajan en los orificios de contacto del transmisor. Retire los auriculares y colóquelos de nuevo en el transmisor para que se encienda el indicador en verde.

Para recargar la pila de los auriculares después de su uso

Coloque los auriculares en el transmisor cuando no los utilice. El temporizador incorporado detecta el instante en que la carga finaliza, por lo que no es necesario retirar los auriculares del transmisor llegado ese momento.

Notas

- El transmisor se apaga automáticamente mientras se cargan las pilas.
- Por razones de seguridad, este sistema se ha diseñado para cargar únicamente las pilas recargables suministradas de tipo BP-HP550. No se podrán cargar otros tipos de pilas recargables.
- Si utiliza pilas secas, éstas no se pueden cargar.
- No intente utilizar las pilas recargables BP-HP550 suministradas en otros componentes. Éstas pilas sólo se pueden utilizar con este sistema.
- Realice la carga a una temperatura ambiental entre 0°C y 40 °C

continúa en la página siguiente

Horas de carga y uso

Horas de carga aprox.	Tiempo de uso aprox.*1	
	MDR-RF820RK	MDR-RF850RK
1 hora	80 minutos*3	75 minutos*3
16 horas*2	18 horas*3	15 horas*3

*1 con salida de 1 kHz, 1 mW + 1 mW

*2 horas requeridas para cargar por completo pilas descargadas

*3 El tiempo indicado puede variar en función de la temperatura y las condiciones de uso.

Uso de los auriculares con pilas secas (se venden por separado)

Los auriculares también pueden alimentarse con pilas secas (tamaño AA) de venta en establecimientos especializados. Instálaslas del mismo modo que se describe en los pasos 1 a 3 de la sección "Carga de las pilas recargables suministradas".

Cuando se instalan pilas secas, la función de carga de las pilas no se activa.

Duración de la pila

(Pila alcalina LR03/AM-4 (N) de Sony)

Pilas	Horas aprox.*1
MDR-RF820RK	28 horas*2
MDR-RF850RK	24 horas*2

*1 con salida de 1 kHz, 1 mW + 1 mW

*2 El tiempo indicado puede variar en función de la temperatura y las condiciones de uso.

Notas acerca de las pilas

- No cargue una pila seca.
- No transporte una pila seca junto con monedas u otros objetos metálicos, ya que si los terminales positivo y negativo de la pila entran en contacto accidentalmente con los objetos metálicos, puede generarse calor.
- Si no va a utilizar la unidad durante un período de tiempo prolongado, retire la pila para evitar que se produzcan daños por fugas o corrosión de la misma.

Comprobación de la energía restante de las pilas

Levante la cinta autoajustable y compruebe el indicador de alimentación situado en la parte superior del receptáculo derecho. La luz roja del indicador señala que las pilas todavía se encuentran en buen estado.

Cargue las pilas recargables o instale nuevas pilas secas si la luz del indicador de alimentación se atenúa o parpadea, o si el sonido se distorsiona o presenta ruidos.

Nota

Las pilas de hidruro metálico de níquel recargables deben reemplazarse por pilas nuevas si, después de cargarlas, su duración se reduce a la mitad de la duración esperada. Las pilas recargables de tipo BP-HP550 no se comercializan. Sin embargo, puede adquirirlas en el establecimiento donde compró el sistema o bien solicitarlas al distribuidor Sony más cercano.

Configuración del transmisor

1 Conecte el transmisor al equipo de audio/vídeo.

Seleccione una de las conexiones siguientes en función del tipo de toma:

A Para conectarlo a una toma de auriculares

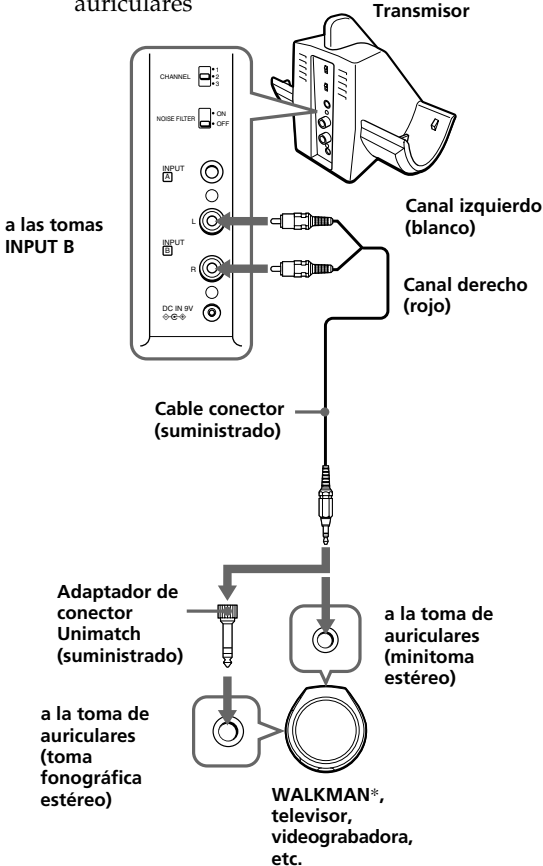

B Para conectarlo a las tomas LINE OUT o REC OUT

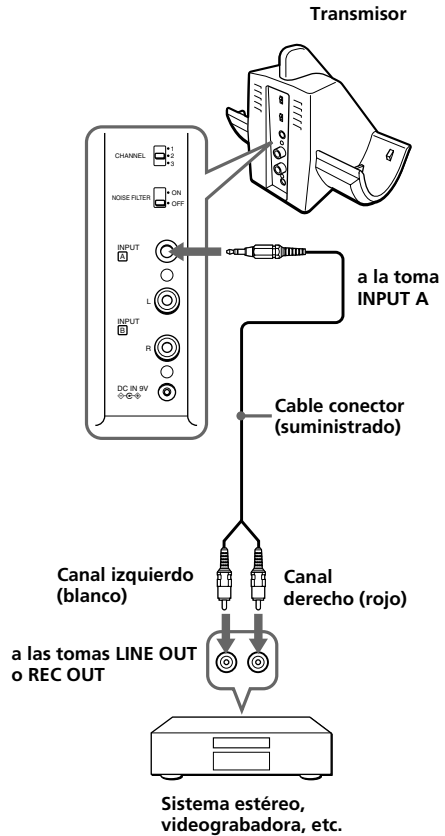

* WALKMAN es una marca comercial registrada de Sony Corporation que representa los productos de auriculares estéreo.

- © Para conectarlo a un televisor, etc.
Si se produce ruido cuando se conecta el transmisor al televisor o la videograbadora, ajuste el interruptor NOISE FILTER en ON.

a las tomas
INPUT B

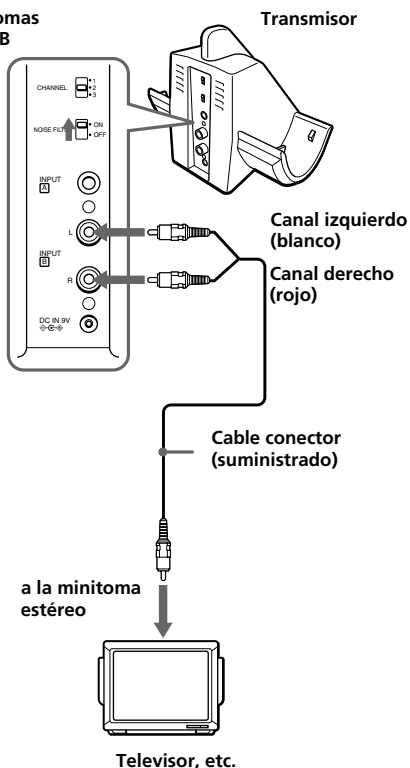

2 Conecte el adaptador de alimentación de ca suministrado al transmisor.

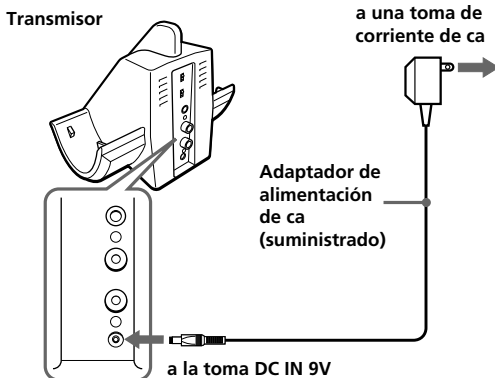

Notas

- Utilice únicamente el adaptador de alimentación de ca suministrado. No utilice ningún otro adaptador de alimentación de ca.



Polaridad de la clavija

- Si el equipo conectado dispone de la función de sistema limitador automático de volumen (AVLS), cerciórese de desactivarla cuando utilice el transmisor. De lo contrario, deberá subir el volumen de los auriculares, lo que puede provocar ruido.

Notas

- Si conecta el transmisor a la toma LINE OUT o REC OUT de un reproductor de audio como, por ejemplo, un reproductor de MD o de CD, no ajuste el interruptor NOISE FILTER en ON, ya que esto limitaría el volumen.
- El interruptor NOISE FILTER sólo se activa al realizar la conexión que se muestra en el diagrama (A) de la página 7 y en el diagrama (C). En el diagrama (B), el interruptor no tiene ningún efecto.
- Si el transmisor se coloca encima o cerca de un televisor, es posible que produzca ruido. Si esto ocurre, aléjelo del televisor.

Recepción de un programa

Antes de la recepción

Para prevenir daños en los oídos, primero baje el volumen.

1 Encienda el equipo de audio/video conectado al transmisor.

Si el transmisor está conectado a la toma de auriculares, ajuste el control de volumen del equipo de audio en el valor más alto posible sin que la señal de audio se distorsione.

2 Retire los auriculares del transmisor.

El indicador de alimentación del transmisor se iluminará en rojo.

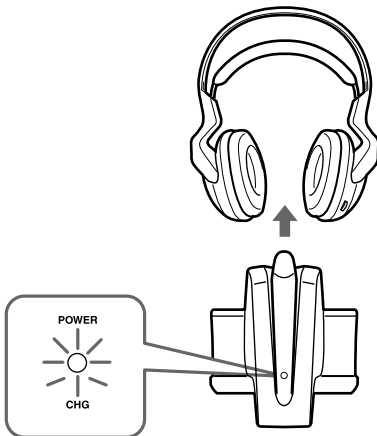

3 Seleccione la frecuencia de radio con el selector CHANNEL.

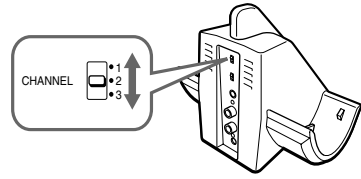

4 Colóquese los auriculares.

El indicador de alimentación situado en la parte superior del receptáculo derecho se ilumina en rojo. Colóquese el receptáculo derecho (R) en la oreja derecha y el izquierdo (L) en la oreja izquierda. Procure que los auriculares permanezcan en su cabeza en posición vertical para que la función de conexión automática se active correctamente.



5 Suba el volumen mediante el control VOL hasta alcanzar un nivel de sonido moderado.

Ⓐ MDR-RF850RK

Pulse ligeramente el botón TUNE para sintonizar automáticamente los auriculares.

Si no recibe ninguna señal de audio clara, pulse de nuevo dicho botón.

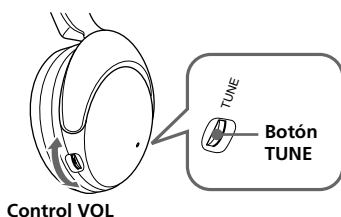

Ⓑ MDR-RF820RK

Sintonice los auriculares en la frecuencia del transmisor mediante el control TUNE hasta que la señal de audio sea lo suficientemente fuerte y clara.

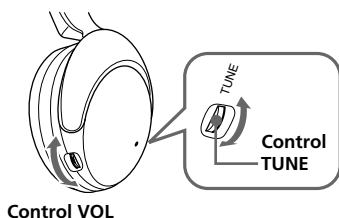

Realice los pasos 3 y 5 anteriores hasta que la recepción mejore.

Envío de señales de RF desde el transmisor

El transmisor inicia el envío de señales de RF de forma automática cuando detecta que el equipo conectado emite señales de audio.

Si no detecta ninguna señal de audio durante más de cuatro minutos aproximadamente, el transmisor detendrá el envío de señales de RF y el indicador de alimentación se apagará. Cuando vuelva a recibir una señal de audio, empezará a enviar las señales de RF y el indicador de alimentación se iluminará nuevamente en rojo.

Si la señal de audio es muy débil, el transmisor no enviará ninguna señal de RF. Si el transmisor está conectado a una toma de auriculares, asegúrese que el volumen del equipo conectado esté ajustado en 5 - 6 o en un valor superior. Es posible que no oiga el inicio del sonido que se emite a través de los auriculares hasta que el transmisor empiece a enviar las señales de RF tras detectar una señal de audio.

Los auriculares se desconectarán automáticamente cuando se los quite

— Función de conexión y desconexión automática

No levante la cinta autoajustable cuando no utilice los auriculares puesto que consume energía de las pilas.



Notas

- Si oye un pitido, acérquese al transmisor.
- Es posible que oiga cierto ruido si desconecta el adaptador de alimentación de ca del transmisor antes de quitarse los auriculares.

Áreas efectivas del transmisor

La distancia óptima entre los auriculares y el transmisor para que el sistema no reciba interferencias es de hasta unos 100 m. Sin embargo, esta distancia puede variar en función del entorno. Si el sistema produce ruido cuando se utiliza dentro de la distancia especificada, acerque los auriculares al transmisor o seleccione otro canal.

Notas

- Si se utilizan los auriculares dentro de las áreas efectivas del transmisor, éste puede colocarse en cualquier dirección respecto al usuario.
- Incluso dentro del área de recepción de la señal, pueden existir algunos puntos (puntos muertos) en los que la señal de RF no se reciba. Esta característica es inherente a las señales de RF y no indica ningún fallo en el funcionamiento. La ubicación del punto muerto puede modificarse moviendo ligeramente el transmisor.

Sustitución de las almohadillas de los auriculares

Las almohadillas de los auriculares se pueden sustituir. Si se ensucian o se dañan, reemplácelas como se muestra en la ilustración siguiente. Las almohadillas no están disponibles en el mercado. Puede adquirir recambios en el establecimiento donde adquirió el sistema o en el proveedor Sony más próximo.

- 1** Extraiga la almohadilla vieja sacándola de la ranura del receptáculo.

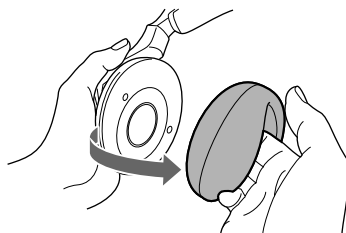

- 2** Coloque la nueva almohadilla en el auricular e inserte el borde de la misma en la ranura, como se muestra en la ilustración.

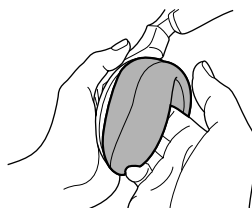

Cerciórese de que todo el borde de la almohadilla haya quedado correctamente insertado dentro de la ranura.

Precauciones

- Si no va a utilizar el transmisor durante un período de tiempo prolongado, desconecte el adaptador de alimentación de ca de la toma de ca tirando del enchufe y no del cable.
- No deje el sistema de auriculares estéreo inalámbricos en lugares sometidos a la luz solar directa, temperaturas elevadas o humedad.

Notas sobre los auriculares

Prevención de daños en los oídos

Evite utilizar los auriculares a un volumen alto. Los especialistas en audición desaconsejan la reproducción continua y prolongada de sonido a un volumen alto. Si percibe un pitido en el oído, reduzca el volumen o deje de utilizar la unidad.

Respeto a los demás

Mantenga el volumen a un nivel moderado. Esto le permitirá oír sonidos externos y ser considerado con la gente que le rodea.

Si tiene preguntas o problemas referentes al sistema y no encuentra la solución en este manual, póngase en contacto con su proveedor Sony más cercano.

No olvide traer consigo los auriculares y el transmisor al proveedor Sony cuando necesite alguna reparación.

Solución de problemas

Problema	Solución
Sin sonido/ Sonido amortiguado	<p>Compruebe la conexión del equipo de audio/vídeo o del adaptador de alimentación de ca.</p> <hr/> <p>Compruebe que el equipo de audio/vídeo esté encendido.</p> <hr/> <p>Si el transmisor está conectado a la toma de auriculares, suba el volumen del equipo de audio/vídeo conectado.</p> <hr/> <p>MDR-RF820RK: Cambie la frecuencia de radio mediante el selector CHANNEL del transmisor y, a continuación, sintonice los auriculares con el control TUNE.</p> <p>MDR-RF850RK: Cambie la frecuencia de radio mediante el selector CHANNEL del transmisor y, a continuación, pulse de nuevo el botón TUNE.</p> <hr/> <p>La función de silenciamiento está activada. Utilice los auriculares cerca del transmisor.</p> <hr/> <p>La luz del indicador POWER de los auriculares es tenue o está apagada.</p> <ul style="list-style-type: none">• Cargue las pilas recargables suministradas. Si el indicador POWER sigue apagado después de cargar dichas pilas, lleve los auriculares a un distribuidor Sony para que sustituya las pilas recargables. <hr/> <p>Si conecta el transmisor a la toma LINE OUT o REC OUT de un reproductor de audio, compruebe que el interruptor NOISE FILTER esté ajustado en OFF.</p> <hr/> <p>Asegúrese de que el interruptor NOISE FILTER esté ajustado en ON u OFF (si queda bloqueado entre ambas posiciones, el sonido se interrumpirá).</p>

Problema	Solución
Distorsión	<p>Si el transmisor está conectado a la toma de auriculares, baje el volumen del equipo de audio/vídeo conectado.</p> <hr/> <p>Cambie la frecuencia de radio mediante el selector CHANNEL del transmisor.</p> <hr/> <p>La luz del indicador POWER de los auriculares es tenue o está apagada.</p> <ul style="list-style-type: none"> • Cargue las pilas recargables suministradas. Si el indicador POWER sigue apagado después de cargar dichas pilas, lleve los auriculares a un distribuidor Sony para que sustituya las pilas recargables. <hr/> <p>Si conecta el transmisor a la toma LINE OUT o REC OUT de un reproductor de audio, compruebe que el interruptor NOISE FILTER esté ajustado en OFF.</p>
Ruido de fondo alto	<p>Acérquese al transmisor. Cuanto más se aleje de él, más posibilidades existen de que se produzca ruido.</p> <hr/> <p>Si el transmisor está conectado a la toma de auriculares, suba el volumen del equipo de audio/vídeo conectado.</p> <hr/> <p>MDR-RF820RK: Cambie la frecuencia de radio mediante el selector CHANNEL del transmisor y, a continuación, sintonice los auriculares con el control TUNE.</p> <p>MDR-RF850RK: Cambie la frecuencia de radio mediante el selector CHANNEL del transmisor y, a continuación, pulse de nuevo el botón TUNE.</p> <hr/> <p>La luz del indicador POWER de los auriculares es tenue o está apagada.</p> <ul style="list-style-type: none"> • Cargue las pilas recargables suministradas. Si el indicador POWER sigue apagado después de cargar dichas pilas, lleve los auriculares a un distribuidor Sony para que sustituya las pilas recargables. <hr/> <p>Si conecta el transmisor a la toma LINE OUT o REC OUT de un reproductor de audio, compruebe que el interruptor NOISE FILTER esté ajustado en OFF.</p>

Especificaciones

Generales

Frecuencia de portadora	863,5 – 864,5 MHz
Canales	Ch1, Ch2, Ch3
Modulación	FM estéreo
Frecuencia de respuesta	MDR-RF820R : 20 – 20.000 Hz MDR-RF850R : 10 – 22.000 Hz

Transmisor TMR-RF850R

Fuente de alimentación	cc de 9 V: adaptador de alimentación de ca suministrado
Entrada de audio	Tomas fonográficas / minitoma estéreo
Dimensiones	Aprox. 133 × 124 × 136 mm (an/al/prf)
Peso	Aprox. 195 g

Auriculares MDR-RF820R, MDR-RF850R

Fuente de alimentación	Pilas de hidruro metálico de níquel recargables BP-HP550 suministradas o pilas secas (tamaño AAA) de venta en establecimientos especializados
Peso	Aprox. 270 g incluyendo las pilas

El diseño y las especificaciones están sujetos a cambios sin previo aviso.

WAARSCHUWING

Lees, alvorens het apparaat in gebruik te nemen, de gebruiksaanwijzing aandachtig door en bewaar deze voor eventuele naslag.

Plaats geen met vloeistof gevulde voorwerpen zoals bijvoorbeeld een vaas op het toestel om electrocutie of brand te voorkomen.

Open nooit de ombouw van het apparaat. Laat inwendig onderhoud over aan bevoegd vakpersoneel.

Installeer de apparatuur niet in een beperkte ruimte zoals een boekenrek of inbouwkast.



Hierbij verklaart Sony Corp. dat dit toestel in overeenstemming is met de essentiële eisen en de andere relevante bepalingen van richtlijn 1999/5/EG.

Ga naar de volgende URL voor meer informatie:
<http://www.compliance.sony.de/>

Voor de klanten in Nederland

Gooi de batterij niet weg maar lever deze in als klein chemisch afval (KCA).



Verwijdering van Oude Elektrische en Elektronische Apparaten (Toepasbaar in de Europese Unie en andere Europese landen met gescheiden ophaalsystemen)

Het symbool op het product of op de verpakking wijst erop dat dit product niet als huishoudafval mag worden behandeld. Het moet echter naar een plaats worden gebracht waar elektrische en elektronische apparatuur wordt gerecycled. Als u ervoor zorgt dat dit product op de correcte manier wordt verwijderd, voorkomt u mogelijk voor mens en milieu negatieve gevolgen die zich zouden kunnen voordoen in geval van verkeerde afvalbehandeling. De recyclage van materialen draagt bij tot het vrijwaren van natuurlijke bronnen. Voor meer details in verband met het recyclen van dit product, neemt u het best contact op met de gemeentelijke instanties, het bedrijf of de dienst belast met de verwijdering van huishoudafval of de winkel waar u het product hebt gekocht.

Welkom!

Dank u voor de aankoop van het Sony MDR-RF820RK/RF850RK Wireless Stereo Headphone System. Voordat u het apparaat gaat gebruiken, moet u deze gebruiksaanwijzing aandachtig doorlezen. Bewaar de gebruiksaanwijzing voor het geval u deze later als referentiemateriaal nodig hebt.

Enkele kenmerken van dit apparaat zijn:

- Draadloos systeem waarmee u naar een programma kunt luisteren zonder dat u beperkt wordt door een kabel.
- Hi-fi geluidswaergave.
- Een compacte zendenheid met een netspanningsadapter (bijgeleverd) waarmee u de batterij van de hoofdtelefoon eenvoudig kunt opladen. De batterij wordt opgeladen als u de hoofdtelefoon op de zendenheid plaatst.
- Comfortabele hoofdtelefoon die over de oren valt met een hoofdband die automatisch wordt aangepast.
- Automatische functie voor in-/uitschakelen op de hoofdtelefoon om batterijlading te besparen.

Opmerkingen over de ontvangst

Deze hoofdtelefoon gebruikt signalen met een zeer hoge frequentie in de 800 MHz band. Hierdoor kan de omgeving de ontvangst negatief beïnvloeden. De volgende omstandigheden kunnen het ontvangstbereik verkleinen of storingen in de ontvangst veroorzaken.

- Gebouwen met stalen balken in de muren.
- Ruimten met veel stalen archiefkasten, enzovoort.
- Ruimten met veel elektrische apparaten die elektromagnetische storing veroorzaken.
- Als de zendeenheid op een metalen oppervlak is geplaatst.
- In de buurt van een verkeersweg.
- Een omgeving met veel ruis of storende signalen vanwege radio-ontvangers in vrachtwagens, enzovoort.
- Een omgeving met veel ruis of storende signalen vanwege draadloze communicatiesystemen die langs verkeerswegen zijn geïnstalleerd.

Inhoudsopgave

Aan de slag

Uitpakken	4
Bijgeleverde oplaadbare batterijen opladen	4
Zendeenheid instellen	7

Systeem gebruiken

Programma's beluisteren	9
Effectief bereik van de zendeenheid	11
Oorkussentjes vervangen	11

Aanvullende informatie

Voorzorgsmaatregelen	12
Problemen oplossen	12
Technische gegevens	13

Uitpakken

Controleer of de verpakking de volgende onderdelen bevat:

- De hoofdtelefoon (1)



- De zendenheid (1)

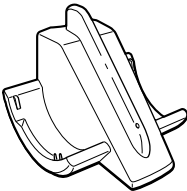

- Netspanningsadapter (1)

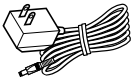

- Unimatch-stekkeradapter (1) (stereomini-aansluiting ↔ stereoklinkstekker)

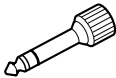

- Aansluitnoer (1) (phono-stekkers ↔ stereoministekker), 1 m



- Oplaadbare NH-batterijen (2)

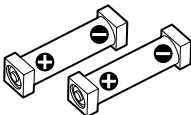

Bijgeleverde oplaadbare batterijen opladen

De bijgeleverde oplaadbare NH-batterijen zijn niet opgeladen als u deze uit de verpakking haalt. Laad de batterijen op voordat u deze gebruikt.

Als u de hoofdtelefoon wilt opladen, plaatst u deze op de zendenheid.

- 1** Druk op de toets op de linkerbehuizing van de hoofdtelefoon om het deksel van de batterijhouder te openen.

Het deksel van de batterijhouder wordt geopend.

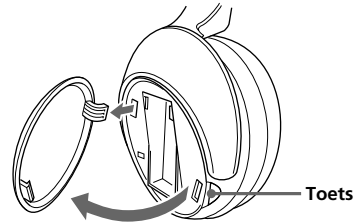

- 2** Plaats de bijgeleverde NH-batterijen in de batterijhouder, waarbij het aansluitpunt ⊕ van de batterijen moet samenvallen met ⊕ in de houder.

Gebruik geen ander type oplaadbare batterijen dan de bijgeleverde batterijen.

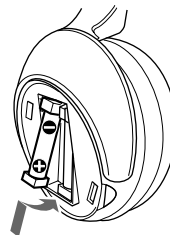

3 Sluit het deksel van de batterijhouder.

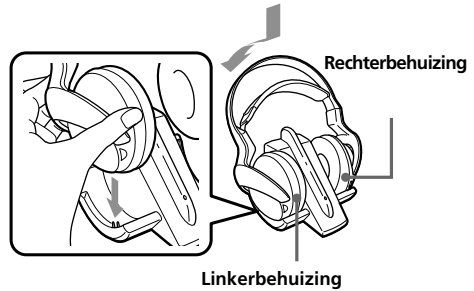
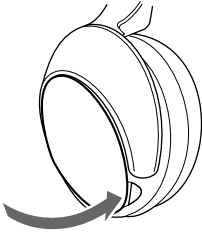

4 Sluit de bijgeleverde netspanningsadapter aan op de zendeenheid.

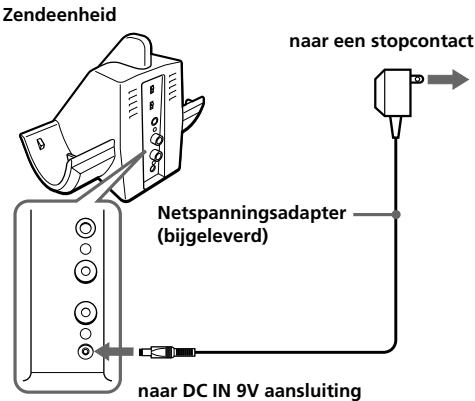

5 Plaats de hoofdtelefoon op de zendeenheid zodat de contactpunten van de hoofdtelefoon op de contactpinnen van de zendeenheid vallen. Controleer hierbij of de indicator voor opladen groen gaat branden.

Het opladen duurt ongeveer 16 uur, waarna de indicator voor opladen dooft.

Als u de hoofdtelefoon op de zendeenheid plaatst, houdt u de hoofdtelefoon recht vast met beide handen en plaatst u de linker- en rechterbehuizing recht naar beneden op de zendeenheid. Vervolgens kantelt u de hoofdtelefoon naar achter, zoals hierboven wordt afgebeeld.

De indicator brandt niet groen

Controleer of het linker- en rechtergedeelte van de hoofdtelefoon goed op de zendeenheid zijn geplaatst. De indicator brandt wellicht niet als de contactpunten van de hoofdtelefoon niet op de contactpinnen van de zendeenheid vallen. Verwijder de hoofdtelefoon en plaats deze opnieuw op de zendeenheid zodat de indicator groen gaat branden.

De batterij van de hoofdtelefoon opladen na gebruik

Plaats de hoofdtelefoon op de zendeenheid als u de hoofdtelefoon hebt gebruikt. Aangezien de ingebouwde timer vaststelt wanneer het opladen is voltooid, hoeft u de hoofdtelefoon niet van de zendeenheid te halen nadat het opladen is voltooid.

Opmerkingen

- Tijdens het opladen van de batterijen wordt de zendeenheid automatisch uitgeschakeld.
- Uit veiligheidsoverwegingen is dit systeem ontworpen om alleen het bijgeleverde type batterij BP-HP550 op te laden. Houd er rekening mee dat andere typen oplaadbare batterijen niet kunnen worden opgeladen met dit systeem.
- Als u droge batterijen hebt geplaatst, kunnen deze niet worden opgeladen.
- Gebruik de bijgeleverde oplaadbare batterijen BP-HP550 niet voor andere componenten. De batterijen zijn alleen geschikt voor dit systeem.
- Laad de batterijen op bij een omgevingstemperatuur tussen 0°C en 40°C.

wordt vervolgd op volgende pagina

Oplaad- en gebruiksuren

Oplaaduren (bij benadering)	Gebruiksduur (bij benadering)*1	
	MDR-RF820RK	MDR-RF850RK
1 uur	80 minuten*3	75 minuten*3
16 uur*2	18 uur*3	15 uur*3

*1 bij 1 kHz, 1 mW + 1 mW uitgangsvermogen

*2 benodigde uren voor volledig opladen van lege batterijen

*3 De bovenstaande tijden kunnen verschillen, afhankelijk van de temperatuur of gebruiksomstandigheden.

De hoofdtelefoon gebruiken op droge batterijen (los verkrijgbaar)

U kunt de hoofdtelefoon ook gebruiken op in de handel verkrijgbare droge batterijen (AAA-formaat). Plaats de batterijen zoals is beschreven in stap 1-3 onder "Bijgeleverde oplaadbare batterijen opladen".

Als u droge batterijen hebt geplaatst, is de oplaadfunctie voor batterijen niet beschikbaar.

Levensduur van de batterij

Met Sony alkalinebatterij LR03/AM-4 (N)

Batterij	Uren (bij benadering)*1
MDR-RF820RK	28 uur*2
MDR-RF850RK	24 uur*2

*1 bij 1kHz, 1 mW + 1 mW uitgangsvermogen

*2 De bovenstaande tijden kunnen verschillen, afhankelijk van de temperatuur of gebruiksomstandigheden.

Opmerkingen over batterijen

- Laad een droge batterij niet op.
- Draag een droge batterij niet samen met muntstukken of andere metalen voorwerpen. Als de positieve en negatieve aansluitpunten van de batterij per ongeluk in contact komen met metalen voorwerpen, kan warmte worden geproduceerd.
- Wanneer u het apparaat gedurende langere tijd niet gebruikt, verwijder u de batterij om beschadiging door batterijlekkage of corrosie te voorkomen.

De resterende batterijlading controleren

Trek de hoofdband omhoog en controleer de stroomindicator die zich aan de bovenkant van de rechterbehuizing bevindt. De batterijen kunnen nog worden gebruikt als de indicator rood brandt.

Laad de oplaadbare batterijen op of plaats nieuwe droge batterijen als de stroomindicator dimt, knippert of als er storingen of ruis optreden in het geluid.

Opmerking

U moet de oplaadbare NH-batterijen vervangen door nieuwe batterijen als deze na het opladen slechts voor de helft van de verwachte tijd functioneren. Oplaadbare batterijen van het type BP-HP550 zijn niet in de handel verkrijgbaar. U kunt de batterijen bestellen bij de winkel waar u de hoofdtelefoon hebt gekocht of bij de dichtstbijzijnde Sony-handelaar.

Zendeenheid instellen

1 Sluit de zendeenheid aan op audio-/videoapparatuur.

Selecteer een van de onderstaande aansluitingen, afhankelijk van het aansluitingstype:

A Aansluiten op een hoofdtelefoonaansluiting

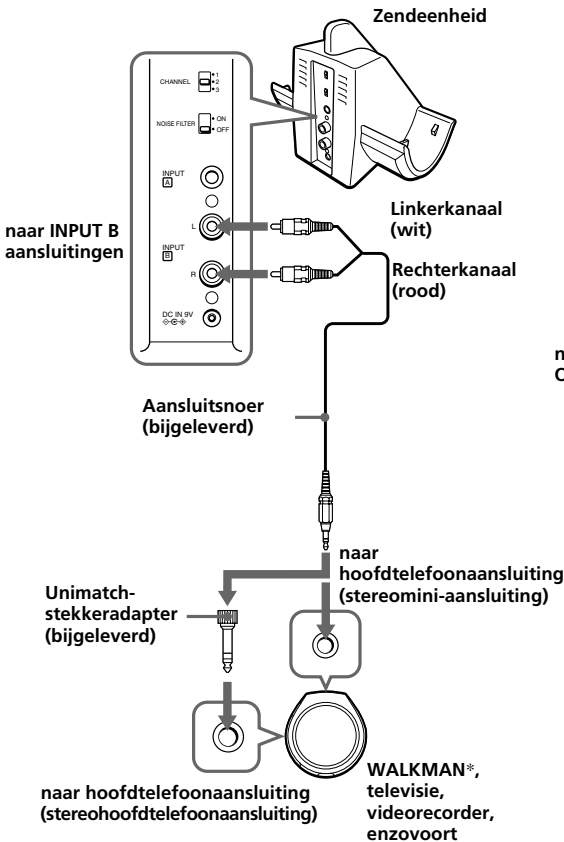

B Aansluiten op de LINE OUT of REC OUT aansluitingen

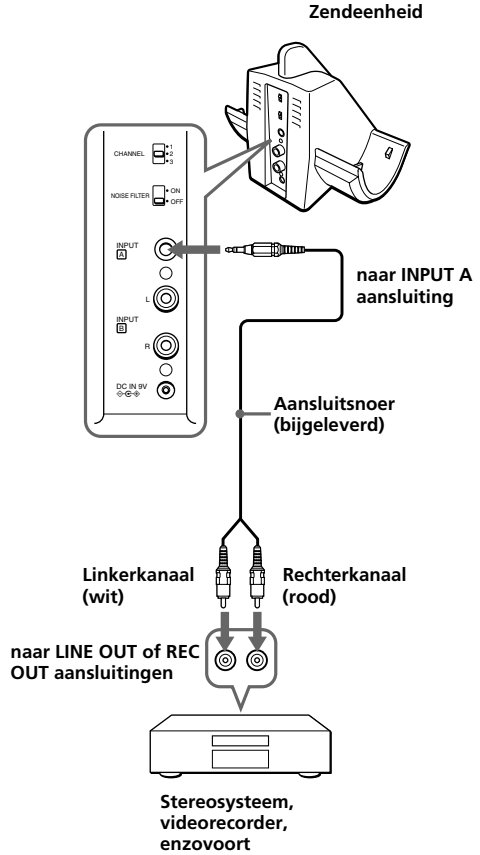

* WALKMAN is een gedeponeerd handelsmerk van Sony Corporation om producten aan te duiden waarvoor een stereohoofdtelefoon kan worden gebruikt.

- © Aansluiten op een televisie, enzovoort
 Als er ruis optreedt wanneer de zendeenheid op de televisie of videorecorder is aangesloten, moet u de NOISE FILTER schakelaar op ON zetten.

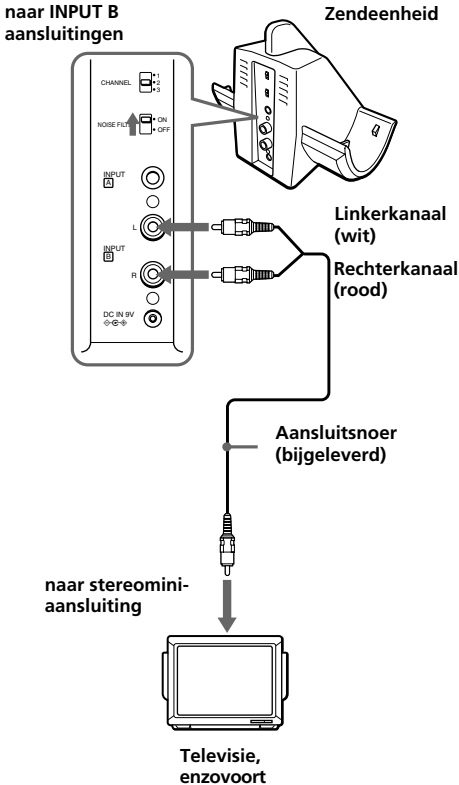

Opmerkingen

- Als u de zendeenheid aansluit op de LINE OUT of REC OUT aansluiting van een audioapparaat, zoals een MD-speler of CD-speler, moet u de NOISE FILTER schakelaar niet op ON zetten. Als u dit wel doet, wordt het volume beperkt.
- De NOISE FILTER schakelaar is alleen actief bij de aansluiting die wordt weergegeven in afbeelding ① op pagina 7 en ②. In afbeelding ③ heeft de schakelaar geen effect.
- Wanneer de zendeenheid op of bij een televisie is geplaatst, kan er ruis ontstaan. Plaats de zendeenheid in dit geval uit de buurt van de televisie.

2 Sluit de bijgeleverde netspanningsadapter aan op de zendeenheid.

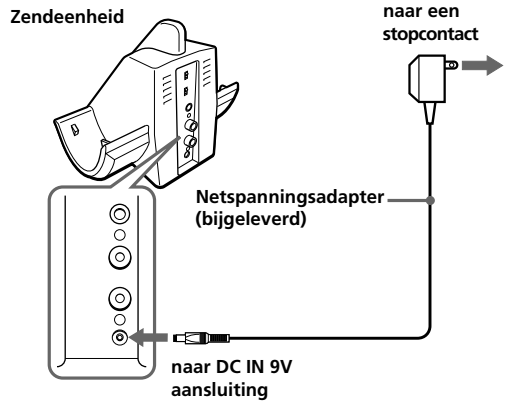

Opmerkingen

- Gebruik alleen de bijgeleverde netspanningsadapter. Gebruik geen andere netspanningsadapters.



Polariteit van de stekker

- Als de aangesloten apparatuur over de AVLS functie (Automatic Volume Limiter System) beschikt, moet u deze functie uitschakelen als u de zendeenheid gebruikt. Anders moet u het volume van de hoofdtelefoon verhogen. Dit kan ruis veroorzaken.

Programma's beluisteren

Vóór het luisteren

Zet eerst het volume lager om te voorkomen dat uw gehoor wordt beschadigd.

1 Zet de audio-/videoapparatuur aan die op de zender is aangesloten.

Als de zender is aangesloten op de hoofdtelefoonaansluiting, moet u de volumeregeling van de audiobron zo hoog mogelijk zetten, maar niet zo hoog dat het audiosignaal wordt vervormd.

2 Pak de hoofdtelefoon van de zender.

De stroomindicator van de zender gaat rood branden.

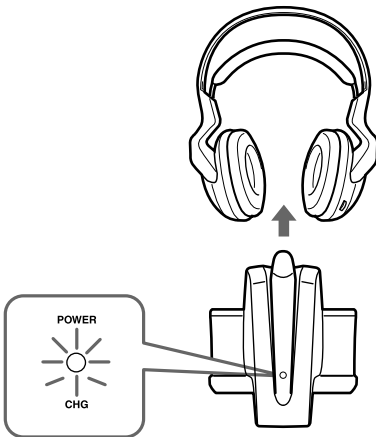

3 Selecteer de radiofrequentie met de CHANNEL keuzeschakelaar.

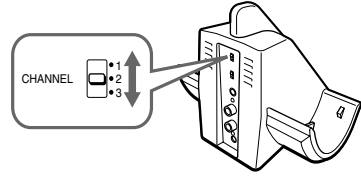

4 Zet de hoofdtelefoon op.

De stroomindicator aan de bovenzijde van de rechterbehuizing gaat rood branden. Zorg dat u de rechterbehuizing (R) op uw rechteroor plaatst en de linkerbehuizing (L) op uw linkeroor. Draag de hoofdtelefoon verticaal op uw hoofd, zodat de functie voor automatisch inschakelen wordt geactiveerd.



5 Verhoog het volume tot een redelijk niveau met de VOL regelaar.

Ⓐ MDR-RF850RK

Druk kort op de TUNE toets om de hoofdtelefoon automatisch af te stemmen.

Als u geen duidelijk audiosignaal ontvangt, drukt u nogmaals op deze toets.

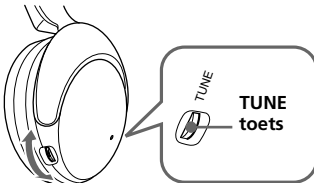

VOL regelaar

Ⓑ MDR-RF820RK

Stem de hoofdtelefoon af op de frequentie van de zender met de TUNE regelaar tot u het audiosignaal luid en duidelijk kunt horen.

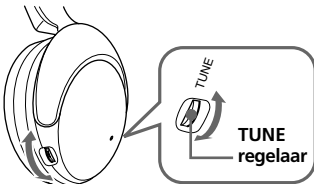

VOL regelaar

Voer de bovenstaande stappen 3 en 5 totdat de ontvangst wordt verbeterd.

RF-signalen uitzenden vanaf de zender

De zender begint automatisch de RF-signalen uit te zenden als de eenheid audiosignalen van de aangesloten apparatuur waarneemt.

Als er gedurende ongeveer vier minuten geen audiosignaal wordt waargenomen, stopt de zender met het uitzenden van RF-signalen en wordt de stroomindicator uitgeschakeld. Wanneer de zender opnieuw een audiosignaal ontvangt, worden de RF-signalen weer uitgezonden en gaat de stroomindicator rood branden.

Als het audiosignaal erg zwak is, zendt de zender geen RF-signalen uit. Is de zender aangesloten op een hoofdtelefoonaansluiting, dan controleert u of het volume van de apparatuur is ingesteld op 5 - 6 of hoger.

U hoort wellicht pas geluid via de hoofdtelefoon als de zender de RF-signalen begint uit te zenden nadat de eenheid een audiosignaal heeft waargenomen.

De hoofdtelefoon wordt automatisch uitgeschakeld als u deze afzet.

— Functie voor automatisch in-/uitschakelen

Trek de hoofdband niet omhoog als u de hoofdtelefoon niet gebruikt, aangezien dit stroom kost.



Opmerkingen

- Ga dicht bij de zender staan als u een sissend geluid hoort.
- Als u de netspanningsadapter loskoppelt van de zender voordat u de hoofdtelefoon afzet, kunt u enige ruis horen.

Effectief bereik van de zendeenheid

De maximumafstand is ongeveer 100 m, waarbij het systeem storingvrij werkt. De afstand kan echter verschillen, afhankelijk van de omgeving. Als er ruis optreedt binnen de bovengenoemde afstand, verkleint u de afstand tussen de zendeenheid en de hoofdtelefoon of selecteert u het andere kanaal.

Opmerkingen

- Wanneer u de hoofdtelefoon gebruikt binnen het effectieve bereik van de zendeenheid, maakt het niet uit in welke richting de zendeenheid wijst.
- Ook binnen het ontvangstgebied zijn er bepaalde plaatsen (dode hoeken) waar het RF-sigitaal niet kan worden ontvangen. Dit komt vaker voor bij RF-signalen en duidt niet op storing. Als u de zendeenheid iets verplaatst, kunt u de locatie van de dode hoek wijzigen.

Oorkussentjes vervangen

De oorkussentjes kunnen worden vervangen. Als de oorkussentjes vuil worden of versleten zijn, vervangt u deze zoals hieronder wordt afgebeeld.

De oorkussentjes zijn niet in de handel verkrijgbaar. U kunt de vervangende exemplaren bestellen bij de winkel waar u de hoofdtelefoon hebt gekocht of bij de dichtstbijzijnde Sony-handelaar.

1 Verwijder het oude oorkussentje door deze uit de groef van de behuizing te trekken.

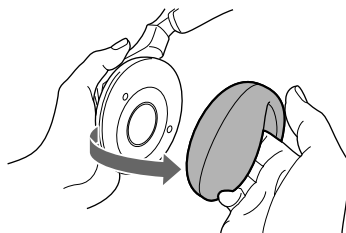

2 Plaats het nieuwe oorkussentje op de behuizing en plaats de rand van het oorkussentje in de groef zoals is afgebeeld.

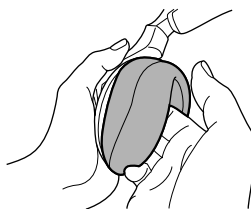

Controleer of de hele rand van het oorkussentje stevig in de groef is bevestigd.

Vorzorgsmaatregelen

- Als u de zendeenheid langere tijd niet gebruikt, trekt u de stekker van de netspanningsadapter uit het stopcontact. Trek niet aan het snoer.
- Laat het draadloze stereo hoofdtelefoonsysteem niet achter op een locatie waar dit wordt blootgesteld aan direct zonlicht, hitte of vocht.

Opmerkingen over de hoofdtelefoon Gehoorgeschedigingen voorkomen

Gebruik de hoofdtelefoon niet met een te hoog volume. Oorspecialisten raden aan om niet voortdurend naar harde, langdurige geluiden te luisteren. Als u een fluitend geluid in uw oren hoort, moet u het volume verlagen of het apparaat uitzetten.

Rekening houden met anderen

Houd het volume op een redelijk niveau. U kunt dan geluiden van buitenaf nog steeds horen terwijl u tegelijkertijd rekening houdt met de mensen om u heen.

Als u vragen of problemen hebt met betrekking tot het systeem die niet worden behandeld in deze gebruiksaanwijzing, kunt u terecht bij de Sony-handelaar.

Breng de hoofdtelefoon en de zendeenheid naar de Sony-handelaar als deze moeten worden gerepareerd.

Problemen oplossen

Probleem Oplossing

Geen geluid/
Gedempt
geluid

Controleer de aansluiting van de audio-/videoapparatuur of de netspanningsadapter.

Controleer of de audio-/videoapparatuur is ingeschakeld.

Verhoog het volume op de aangesloten audio-/videoapparatuur als de zendeenheid is aangesloten op de hoofdtelefoonaansluiting.

MDR-RF820RK:

Wijzig de radiofrequentie met de CHANNEL keuzeschakelaar op de zendeenheid en stem de hoofdtelefoon vervolgens af met de TUNE regelaar.

MDR-RF850RK:

Wijzig de radiofrequentie met de CHANNEL keuzeschakelaar op de zendeenheid en druk nogmaals op de TUNE toets.

De functie voor dempen is geactiveerd.

Gebruik de hoofdtelefoon in de buurt van de zendeenheid.

De stroomindicator van de hoofdtelefoon brandt zwak of helemaal niet.

- Laad de bijgeleverde oplaadbare batterijen op. Als de stroomindicator nog steeds niet brandt na het opladen, brengt u de hoofdtelefoon naar een Sony-handelaar zodat de oplaadbare batterij kan worden vervangen.

Als u de zendeenheid aansluit op de LINE OUT of REC OUT aansluiting van een audioapparaat, controleert u of de NOISE FILTER schakelaar op OFF is gezet.

Controleer of de NOISE FILTER schakelaar is ingesteld op ON of OFF. Als de schakelaar tussen ON en OFF staat, wordt het geluid afgebroken.

Probleem Oplossing

Vervorming Als de zendeenheid is aangesloten op de hoofdtelefoonaansluiting, moet u het volume verlagen van de audio-/videoapparatuur die op de zendeenheid is aangesloten.

Wijzig de radiofrequentie met de CHANNEL keuzeschakelaar op de zendeenheid.

De stroomindicator van de hoofdtelefoon brandt zwak of helemaal niet.

- Laad de bijgeleverde oplaadbare batterijen op. Als de stroomindicator nog steeds niet brandt na het opladen, brengt u de hoofdtelefoon naar een Sony-handelaar zodat de oplaadbare batterij kan worden vervangen.

Als u de zendeenheid aansluit op de LINE OUT of REC OUT aansluiting van een audioapparaat, controleert u of de NOISE FILTER schakelaar op OFF is gezet.

Harde achtergrondruis Ga dichter bij de zendeenheid staan. Wanneer u verder van de zendeenheid af gaat staan, hoort u wellicht meer ruis.

Als de zendeenheid is aangesloten op de hoofdtelefoonaansluiting, moet u het volume verhogen van de audio-/videoapparatuur die op de zendeenheid is aangesloten.

MDR-RF820RK:

Wijzig de radiofrequentie met de CHANNEL keuzeschakelaar op de zendeenheid en stem de hoofdtelefoon vervolgens af met de TUNE regelaar.

MDR-RF850RK:

Wijzig de radiofrequentie met de CHANNEL keuzeschakelaar op de zendeenheid en druk nogmaals op de TUNE toets.

De stroomindicator van de hoofdtelefoon brandt zwak of helemaal niet.

- Laad de bijgeleverde oplaadbare batterijen op. Als de stroomindicator nog steeds niet brandt na het opladen, brengt u de hoofdtelefoon naar een Sony-handelaar zodat de oplaadbare batterij kan worden vervangen.

Als u de zendeenheid aansluit op de LINE OUT of REC OUT aansluiting van een audioapparaat, controleert u of de NOISE FILTER schakelaar op OFF is gezet.

Technische gegevens

Algemeen

Draaggolffrequentie

863,5 – 864,5 MHz

Kanalen Ch1, Ch2, Ch3

Modulatiesysteem

FM-stereo

Frequentiebereik

MDR-RF820R : 20 - 20.000 Hz

MDR-RF850R : 20 - 22.000 Hz

Zendeenheid TMR-RF850R

Stroombron 9 V gelijkstroom: bijgeleverde netspanningsadapter

Audio-invoer phono-aansluitingen/stereomini-aansluiting

Afmetingen Ongeveer 133 × 124 × 136 mm (b/h/d)

Gewicht Ongeveer 195 g

Hoofdtelefoon MDR-RF820R, MDR-RF850R

Stroombron Bijgeleverde oplaadbare NH-batterijen BP-HP550 of in de handel verkrijgbare droge batterijen (AAA-formaat)

Gewicht Ongeveer 270 g inclusief batterijen

Wijzigingen in ontwerp en technische gegevens voorbehouden zonder voorafgaande kennisgeving.

ATTENZIONE

Per evitare il pericolo di incendi o scosse elettriche, non esporre l'apparecchio alla pioggia o all'umidità.

Per evitare il pericolo di incendio o di scosse elettriche, non collocare sull'apparato oggetti contenenti liquidi, quali vasi.

Per evitare scosse elettriche, non aprire il rivestimento. Per la manutenzione rivolgersi esclusivamente a personale qualificato.

Non installare l'apparecchiatura in un ambiente ristretto, come scaffali per libri o mobiletti incorporati.



Con la presente Sony Corp. dichiara che questo apparecchio è conforme ai requisiti essenziali ed alle altre disposizioni pertinenti stabilite dalla direttiva 1999/5/CE.

Conforme al D.M. 8 luglio 2002

Per ulteriori informazioni, accedere al seguente indirizzo URL:

<http://www.compliance.sony.de/>



Trattamento del dispositivo elettrico od elettronico a fine vita (Applicabile in tutti i paesi dell'Unione Europea e in quelli con sistema di raccolta differenziata)

Questo simbolo sul prodotto o sulla confezione indica che il prodotto non deve essere considerato come un normale rifiuto domestico, ma deve invece essere consegnato ad un punto di raccolta appropriato per il riciclo di apparecchi elettrici ed elettronici. Assicurandovi che questo prodotto sia smaltito correttamente, voi contribuirete a prevenire potenziali conseguenze negative per l'ambiente e per la salute che potrebbero altrimenti essere causate dal suo smaltimento inadeguato. Il riciclaggio dei materiali aiuta a conservare le risorse naturali.

Per informazioni più dettagliate circa il riciclaggio di questo prodotto, potete contattare l'ufficio comunale, il servizio locale di smaltimento rifiuti oppure il negozio dove l'avete acquistato.

Congratulazioni!

Grazie per avere acquistato il sistema cuffie stereo senza fili MDR-RF820RK/RF850RK Sony. Prima di utilizzare il sistema, leggere attentamente il presente manuale e conservarlo per riferimenti futuri.

Alcune caratteristiche:

- Sistema senza fili che consente l'ascolto di programmi senza l'ingombro di cavi
- Riproduzione dell'audio ad alta fedeltà
- Trasmettitore compatto con alimentatore CA (in dotazione) che consente di ricaricare in modo semplice la pila delle cuffie. È sufficiente posizionare le cuffie sul trasmettitore perché la pila venga ricaricata.
- Cuffie avvolgenti e comode con fascia a regolazione automatica
- Funzione di attivazione/disattivazione automatica delle cuffie per il risparmio di energia della pila

Note sulla ricezione

Poiché il presente sistema utilizza segnali a frequenza estremamente elevata della banda a 800 MHz, in determinate circostanze è possibile che la qualità di ricezione peggiori. I seguenti esempi illustrano le condizioni che potrebbero ridurre la portata di ricezione possibile o causare interferenze alla ricezione.

- All'interno di edifici le cui pareti sono costruite con travi di acciaio.
- Aree in cui sono presenti molti contenitori in acciaio e simili.
- Aree in cui sono presenti molte apparecchiature elettriche in grado di generare disturbi elettromagnetici.
- Casi in cui il trasmettitore viene posizionato su oggetti metallici.
- Aree in prossimità di autostrade.
- Aree con presenza di disturbi o segnali di interferenza dovuti a ricetrasmittenti di autocarri e simili.
- Aree con presenza di disturbi o segnali di interferenza dovuti a sistemi di comunicazione senza fili installati lungo autostrade.

Indice

Operazioni preliminari

Disimballaggio	4
Carica delle pile ricaricabili in dotazione ..	4
Preparazione del trasmettitore	7

Uso del sistema

Ascolto di un programma	9
Distanze di funzionamento del trasmettitore	11
Sostituzione delle protezioni degli auricolari	11

Informazioni aggiuntive

Precauzioni	12
Guida alla soluzione dei problemi	12
Caratteristiche tecniche	13

Disimballaggio

Verificare che nella confezione siano presenti i seguenti articoli:

- Cuffie (1)



- Trasmettitore (1)

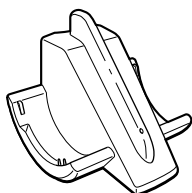

- Alimentatore CA (1)

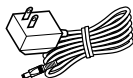

- Adattatore per spina universale (1) (presa mini stereo ↔ spina fono stereo)



- Cavo di collegamento (1) (spine fono ↔ spina mini stereo), 1 m



- Pile ricaricabili all'idruro di nichel-metallo (2)

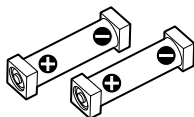

Carica delle pile ricaricabili in dotazione

Poiché le pile ricaricabili all'idruro di nichel-metallo non sono cariche al momento dell'acquisto, assicurarsi di caricarle prima di utilizzarle. Per caricare le cuffie, posizionarle sul trasmettitore.

- 1** Per aprire lo scomparto pile, premere il tasto posto sull'auricolare di sinistra. Lo scomparto pile si apre.

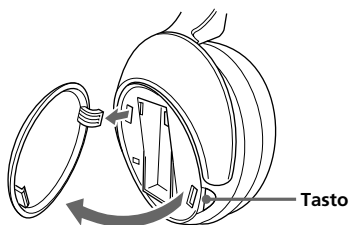

- 2** Inserire le pile all'idruro di nichel-metallo in dotazione nell'apposito scomparto facendo corrispondere il terminale ⊕ delle pile con il terminale ⊕ dello scomparto. Non utilizzare pile ricaricabili diverse da quelle in dotazione.

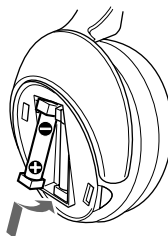

3 Chiudere lo scomparto pile.

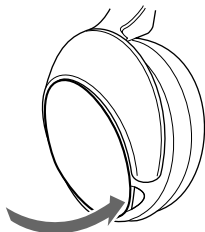

4 Collegare l'alimentatore CA in dotazione al trasmettitore.

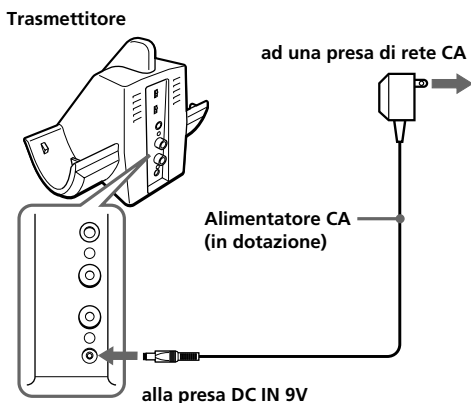

5 Posizionare le cuffie sul trasmettitore in modo che il punto di contatto delle cuffie corrisponda al piedino di contatto del trasmettitore e assicurarsi che l'indicatore di carica si illumini in verde.

La carica viene effettuata in circa 16 ore e una volta completata il relativo indicatore si spegne.

Per posizionare le cuffie sul trasmettitore, assicurarsi di tenerle in posizione orizzontale con entrambe le mani in modo che gli alloggiamenti sinistro e destro vengano a contatto diretto con il trasmettitore, quindi inclinarle leggermente come illustrato.

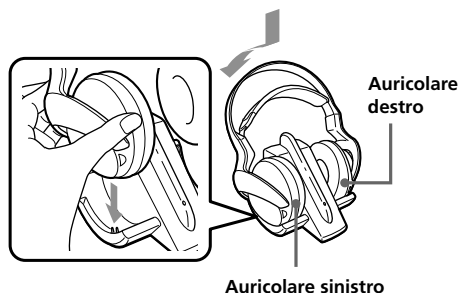

Se l'indicatore non si illumina in verde

Verificare che gli auricolari destro e sinistro siano posizionati correttamente sul trasmettitore. È possibile che l'indicatore non si illumini se il punto di contatto delle cuffie non corrisponde al piedino di contatto del trasmettitore. Rimuovere, quindi posizionare di nuovo le cuffie sul trasmettitore in modo che l'indicatore si illumini in verde.

Per ricaricare la pila delle cuffie dopo l'uso

Dopo averle utilizzate, posizionare le cuffie sul trasmettitore. Poiché il timer incorporato rileva la carica completa, non occorre rimuovere le cuffie dal trasmettitore una volta che la carica è terminata.

Note

- Il trasmettitore si disattiva automaticamente durante la carica delle pile.
- Per motivi di sicurezza, il presente sistema è stato progettato per ricaricare solo le pile ricaricabili in dotazione di tipo BP-HP550. Si noti che non è possibile ricaricare altri tipi di pile ricaricabili con il presente sistema.
- Nel caso in cui siano installate, non è possibile caricare pile a secco.
- Non tentare di utilizzare le pile ricaricabili BP-HP550 in dotazione con altri tipi di apparecchio in quanto sono state progettate solo per il presente sistema.
- Caricare a temperatura ambiente compresa tra 0°C e 40°C.

continua alla pagina successiva

Tempo di carica e uso

Tempo di carica	Tempo d'uso approssimativo*1	
	MDR-RF820RK	MDR-RF850RK
approssimativo		
1 ora	80 minuti*3	75 minuti*3
16 ore*2	18 ore*3	15 ore*3

*1 A 1kHz, con uscita da 1 mW+1 mW

*2 Ore necessarie per la carica completa di pile completamente scariche

*3 Il tempo citato potrebbe variare in base alla temperatura o alle condizioni d'uso.

Uso delle cuffie con pile a secco (in vendita separatamente)

Per alimentare le cuffie, è inoltre possibile utilizzare pile a secco disponibili in commercio (formato AAA). Installare le pile come descritto ai punti da 1 a 3 della sezione "Carica delle pile ricaricabili in dotazione".

Se vengono utilizzate le pile a secco, la funzione di carica delle pile non è attiva.

Durata delle pile

(se vengono utilizzate pile alcaline LR03/AM-4(N) Sony)

Pila	Ore approssimative*1
MDR-RF820RK	28 ore*2
MDR-RF850RK	24 ore*2

*1 a 1kHz, con uscita da 1 mW+1 mW

*2 Il tempo citato potrebbe variare in base alla temperatura o alle condizioni d'uso.

Note sulle pile

- Non caricare pile a secco.
- Non conservare pile a secco insieme a monete o ad altri oggetti metallici in quanto, se i terminali positivo e negativo delle pile entrano accidentalmente in contatto con i suddetti oggetti, è possibile che si generi calore.
- Se si prevede di non utilizzare l'apparecchio per un lungo periodo, rimuovere la pila onde evitare perdite di elettrolita o corrosione.

Verifica della carica residua della pila

Sollevare la fascia a regolazione automatica e verificare l'indicatore di carica posto nella parte superiore dell'auricolare destro. Le pile sono ancora utilizzabili se l'indicatore è illuminato in rosso.

Caricare le pile ricaricabili oppure installare pile a secco nuove se l'intensità dell'indicatore diminuisce, se l'indicatore lampeggia o l'audio risulta disturbato o distorto.

Nota

Se la durata delle pile ricaricabili all'idruro di nichel-metallo si dimezza dopo la ricarica corretta, è necessario sostituirle con altre nuove. Poiché le pile ricaricabili tipo BP-HP550 non sono disponibili in commercio, occorre ordinarle presso il punto vendita in cui è stato acquistato il sistema oppure presso un rivenditore Sony.

Preparazione del trasmettitore

- 1** Collegare il trasmettitore all'apparecchio audio/video.
In base al tipo di presa, scegliere uno dei collegamenti illustrati di seguito:

A Collegamento ad una presa per cuffie

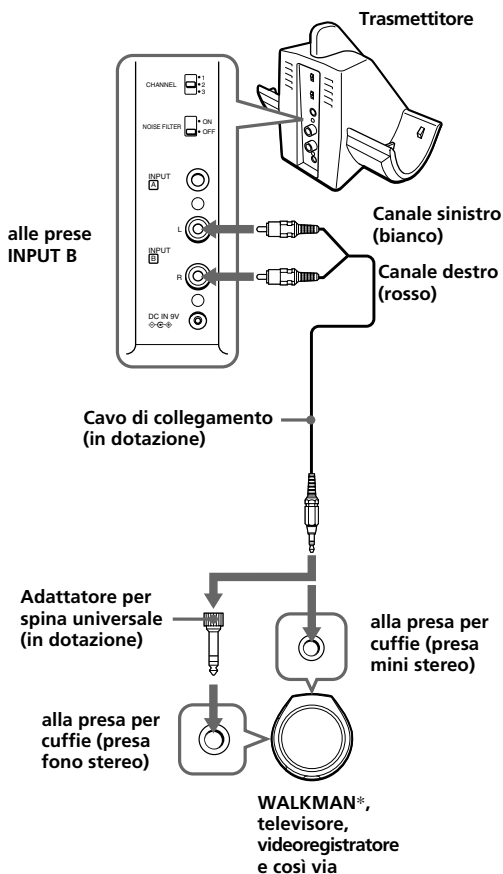

B Collegamento alle prese LINE OUT o REC OUT

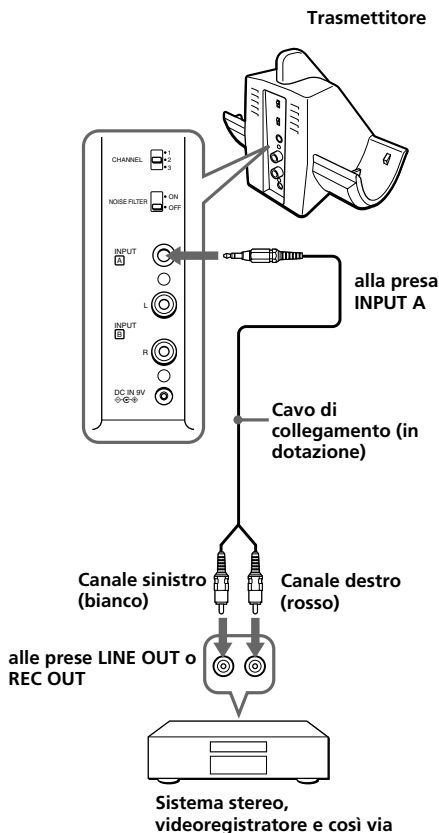

* WALKMAN è un marchio di fabbrica registrato di Sony Corporation che indica i prodotti stereo cuffie.

- © Collegamento ad un televisore e simili
 Se collegando il trasmettitore al televisore o al videoregistratore si verificano dei disturbi, impostare l'interruttore NOISE FILTER su ON.

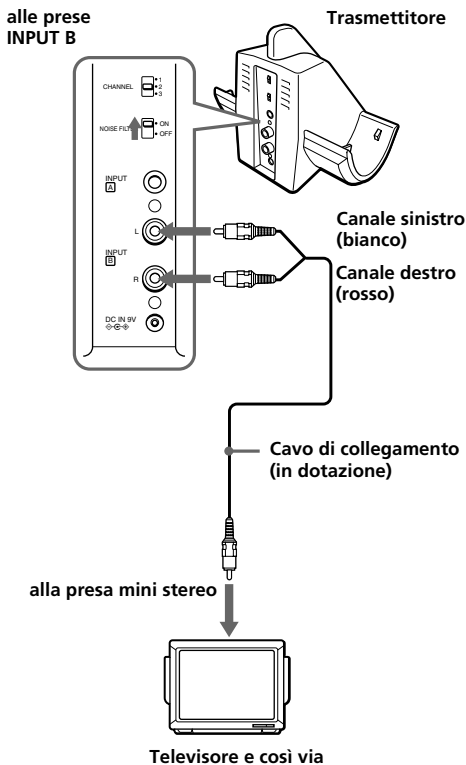

Note

- Se il trasmettitore viene collegato alle prese LINE OUT o REC OUT di un riproduttore audio quale un lettore di MD o CD, non impostare l'interruttore NOISE FILTER su ON. Diversamente, il volume viene limitato.
- L'interruttore NOISE FILTER è attivo solo se vengono adottati i collegamenti illustrati nel diagramma (A) a pagina 7 e nel diagramma (C) della presente pagina. Con il collegamento del diagramma (B), l'impostazione dell'interruttore non ha alcun effetto.
- Se il trasmettitore viene posizionato sopra o in prossimità di un televisore, è possibile che si verifichino dei disturbi. In tal caso, allontanare il trasmettitore dal televisore.

2 Collegare l'alimentatore CA in dotazione al trasmettitore.

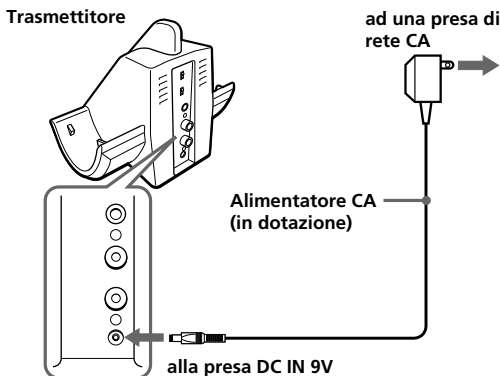

Note

- Utilizzare solo l'alimentatore CA in dotazione e mai altri tipi di alimentatore.



Polarità della spina

- Se l'apparecchio collegato è dotato della funzione AVLS (Automatic Volume Limiter System, sistema di limitazione automatica del volume), assicurarsi di disattivarla durante l'uso del trasmettitore. Diversamente, sarà necessario aumentare il volume delle cuffie causando probabili disturbi.

Ascolto di un programma

Prima di procedere all'ascolto

Abbassare il volume onde evitare danni all'udito.

1 Attivare l'apparecchio audio/video collegato al trasmettitore.

Se il trasmettitore viene collegato alla presa per cuffie, impostare il comando del volume della sorgente audio su un livello molto alto, ma non tale da rendere distorto il segnale audio.

2 Rimuovere le cuffie dal trasmettitore.

L'indicatore di carica del trasmettitore si illumina in rosso.

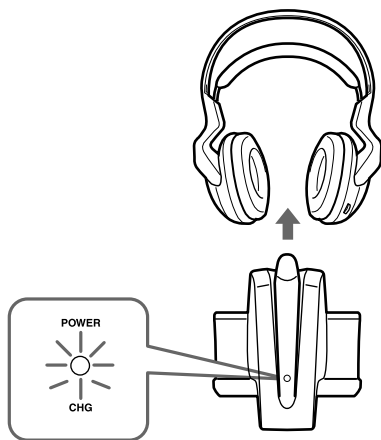

3 Selezionare la frequenza radio utilizzando il selettore CHANNEL.

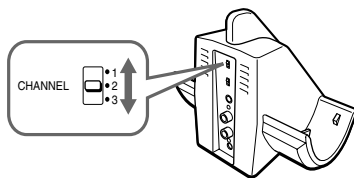

4 Indossare le cuffie.

L'indicatore di carica posto nella parte superiore dell'auricolare destro si illumina in rosso. Assicurarsi di appoggiare l'auricolare destro (contrassegnato da R) sull'orecchio destro e l'auricolare sinistro (contrassegnato da L) sull'orecchio sinistro. Indossare le cuffie verticalmente sulla testa in modo che la funzione di attivazione automatica venga abilitata correttamente.



5 Alzare il volume impostandolo su un livello moderato utilizzando il comando VOL.

Ⓐ MDR-RF850RK

Per sintonizzare automaticamente le cuffie, premere brevemente il tasto TUNE.

Se non è possibile ricevere in modo chiaro il segnale audio, premere di nuovo il tasto.

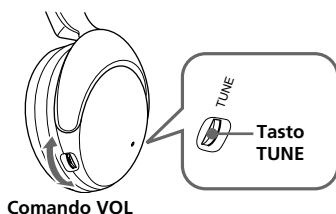

Ⓑ MDR-RF820RK

Sintonizzare le cuffie sulla frequenza del trasmettitore utilizzando il comando TUNE finché non è possibile udire il segnale audio in modo forte e chiaramente.

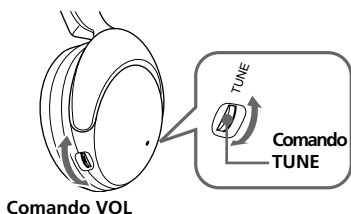

Ripetere i punti 3 e 5 finché la qualità della ricezione non migliora.

Invio di segnali RF mediante il trasmettitore

Non appena rileva i segnali audio provenienti dall'apparecchio collegato, il trasmettitore inizia ad inviare automaticamente i segnali RF.

Se non rileva segnali audio per oltre circa quattro minuti, il trasmettitore arresta l'invio di segnali RF, quindi l'indicatore di carica si spegne.

Quando il trasmettitore riceve di nuovo un segnale audio, inizia ad inviare i segnali RF, quindi l'indicatore di carica si illumina di nuovo in rosso.

Se il segnale audio è estremamente debole, il trasmettitore non invia alcun segnale RF. Se il trasmettitore è collegato ad una presa per cuffie, assicurarsi che il volume dell'apparecchio collegato sia impostato su 5 - 6 o su un livello superiore.

Potrebbe non essere possibile udire la parte iniziale dell'audio proveniente dalle cuffie finché il trasmettitore non inizia ad inviare i segnali RF dopo avere rilevato un segnale audio.

Le cuffie si disattivano automaticamente quando vengono rimosse

— Funzione di attivazione/ disattivazione automatica

Se le cuffie non vengono utilizzate, non sollevare la fascia a regolazione automatica in quanto in tal modo la pila viene consumata.



Note

- Se viene emesso un disturbo simile ad un sibilo, avvicinarsi al trasmettitore.
- Quando l'alimentatore CA viene scollegato dal trasmettitore prima di rimuovere le cuffie, è possibile che vengano emessi dei disturbi.

Distanze di funzionamento del trasmettitore

La distanza ottimale perché il sistema non rilevi interferenze è di circa 100 m. È tuttavia possibile che la distanza vari in base alle circostanze e all'ambiente. Se durante l'uso entro la suddetta distanza il sistema rileva delle interferenze, ridurre la distanza tra il trasmettitore e le cuffie oppure selezionare l'altro canale.

Note

- Se le cuffie vengono utilizzate entro le distanze di funzionamento del trasmettitore sopra indicate, il trasmettitore può trovarsi in qualsiasi punto rispetto all'ascoltatore.
- Anche all'interno dell'area di ricezione dei segnali, esistono alcuni punti 'morti' in cui non è possibile ricevere il segnale RF. Ciò dipende dai segnali RF e non indica problemi di funzionamento. Spostando leggermente il trasmettitore, la posizione dei suddetti punti può essere cambiata.

Sostituzione delle protezioni degli auricolari

Le protezioni degli auricolari sono sostituibili. Se tali protezioni diventano sporche o si usurano, sostituirle come illustrato di seguito.

Poiché le protezioni degli auricolari non sono disponibili in commercio, è possibile ordinare i pezzi di ricambio presso il centro di acquisto del presente sistema o dal rivenditore Sony più vicino.

- 1** Rimuove la protezione degli auricolari vecchia estraendola dalla scanalatura posta sull'auricolare.

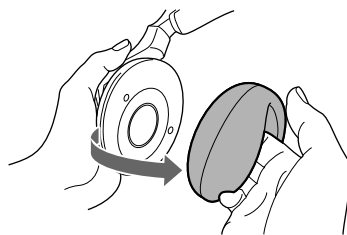

- 2** Posizionare la protezione degli auricolari nuova, quindi inserire l'estremità della protezione nella scanalatura, come illustrato.

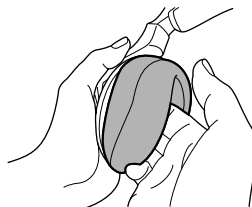

Assicurarsi che l'intera estremità della protezione degli auricolari sia inserita saldamente nella relativa scanalatura.

Precauzioni

- Se si prevede di non utilizzare il trasmettitore per un lungo periodo, scollegare l'alimentatore CA dalla presa di rete CA afferrando la spina. Non tirare mai il cavo.
- Non lasciare il sistema cuffie stereo senza fili in luoghi soggetti alla luce solare diretta, al calore o all'umidità.

Note sulle cuffie

Prevenzione di danni all'udito

Evitare di utilizzare le cuffie a livelli elevati di volume. Gli esperti in materia di udito sconsigliano l'uso continuato a volume elevato. In caso di disturbi all'udito, ridurre il volume oppure interrompere l'uso.

Rispetto per il prossimo

Mantenere il volume a livelli moderati. In tal modo, sarà possibile udire i suoni provenienti dall'esterno e rispettare le persone circostanti.

In caso di domande o problemi relativi al sistema non citati nel presente manuale, consultare un rivenditore Sony.

In caso di riparazioni, assicurarsi di consegnare sia le cuffie che il trasmettitore ad un rivenditore Sony.

Guida alla soluzione dei problemi

Problema	Soluzione
----------	-----------

Audio assente/ Audio attutito	Controllare il collegamento dell'apparecchio audio/video o dell'alimentatore CA.
	Controllare che l'apparecchio audio/video sia attivato.
	Se il trasmettitore è collegato alla presa per cuffie, aumentare il volume dell'apparecchio audio/video.
	MDR-RF820RK: Cambiare la frequenza radio utilizzando il selettore CHANNEL del trasmettitore, quindi sintonizzare le cuffie mediante il comando TUNE.
	MDR-RF850RK: Cambiare la frequenza radio utilizzando il selettore CHANNEL del trasmettitore, quindi utilizzare di nuovo il tasto TUNE.
	La funzione di disattivazione dell'audio è attivata. Utilizzare le cuffie in prossimità del trasmettitore.
	L'intensità dell'indicatore POWER delle cuffie è debole oppure l'indicatore è spento. <ul style="list-style-type: none">• Caricare le pile ricaricabili in dotazione oppure, se l'indicatore POWER è ancora spento dopo la carica delle pile, consegnare le cuffie ad un rivenditore Sony e fare sostituire pila ricaricabili.
	Se il trasmettitore viene collegato alle prese LINE OUT o REC OUT di un riproduttore audio, assicurarsi che l'interruttore NOISE FILTER sia impostato su OFF.
	Assicurarsi che l'interruttore NOISE FILTER sia impostato su ON o su OFF (se l'interruttore si trova in una posizione intermedia tra ON e OFF, l'audio viene interrotto).

Problema Soluzione

Distorsione Se il trasmettitore è collegato alla presa per cuffie, abbassare il volume dell'apparecchio audio/video collegato.

Cambiare la frequenza radio utilizzando il selettore CHANNEL del trasmettitore.

L'intensità dell'indicatore POWER delle cuffie è debole oppure l'indicatore è spento.

- Caricare le pile ricaricabili in dotazione oppure, se l'indicatore POWER è ancora spento dopo la carica delle pile, consegnare le cuffie ad un rivenditore Sony e fare sostituire pila ricaricabile.
-

Se il trasmettitore viene collegato alle prese LINE OUT o REC OUT di un riproduttore audio, assicurarsi che l'interruttore NOISE FILTER sia impostato su OFF.

Forte disturbo di fondo Avvicinarsi al trasmettitore. Allontanandosi dal trasmettitore, le probabilità che si verifichino disturbi sono più elevate.

Se il trasmettitore è collegato alla presa per cuffie, alzare il volume dell'apparecchio audio/video collegato.

MDR-RF820RK:

Cambiare la frequenza radio utilizzando il selettore CHANNEL del trasmettitore, quindi sintonizzare le cuffie mediante il comando TUNE.

MDR-RF850RK:

Cambiare la frequenza radio utilizzando il selettore CHANNEL del trasmettitore, quindi utilizzare di nuovo il tasto TUNE.

L'intensità dell'indicatore POWER delle cuffie è debole oppure l'indicatore è spento.

- Caricare le pile ricaricabili in dotazione oppure, se l'indicatore POWER è ancora spento dopo la carica delle pile, consegnare le cuffie ad un rivenditore Sony e fare sostituire pila ricaricabile.
-

Se il trasmettitore viene collegato alle prese LINE OUT o REC OUT di un riproduttore audio, assicurarsi che l'interruttore NOISE FILTER sia impostato su OFF.

Caratteristiche tecniche

Generali

Frequenza portante

863,5 – 864,5 MHz

Canale Ch1, Ch2, Ch3

Modulazione Stereo FM

Risposta in frequenza

MDR-RF820R : 20 – 20.000 Hz

MDR-RF850R : 10 – 22.000 Hz

Trasmettitore TMR-RF850R

Fonte di alimentazione

CC a 9 V: alimentatore CA in dotazione

Ingresso audio Prese fono/presa mini stereo

Dimensioni Circa 133 × 124 × 136 mm (l/a/p)

Peso Circa 195 g

Cuffie MDR-RF820R, MDR-RF850R

Fonte di alimentazione

Pile ricaricabili all'idruro di nichel-metallo tipo BP-HP550 in dotazione oppure pile a secco (formato AAA) disponibili in commercio

Peso Circa 270 g incluse le pile

Il design e le caratteristiche tecniche sono soggetti a modifiche senza preavviso.

ADVERTÊNCIA

Para evitar riscos de incêndio ou choque eléctrico, não exponha o aparelho a chuva ou humidade.

Para evitar riscos de incêndio ou choque eléctrico, não coloque objectos com líquidos, como jarras, em cima do aparelho.

Para evitar choque eléctrico, não abra o aparelho. A manutenção deve ser feita apenas por pessoal qualificado.

Não instale o aparelho num espaço fechado, como uma estante ou um armário embutido.



A Sony Corp., declara que este equipamento está conforme com os requisitos essenciais e outras provisões da directiva 1999/5/CE.

Para saber mais pormenores, aceda ao seguinte URL : <http://www.compliance.sony.de/>



Tratamento de Equipamentos Eléctricos e Electrónicos no final da sua vida útil (Aplicável na União Europeia e em países Europeus com sistemas de recolha selective de resíduos)

Este símbolo, colocado no produto ou na sua embalagem, indica que este não deve ser tratado como resíduo urbano indiferenciado. Deve sim ser colocado num ponto de recolha destinado a resíduos de equipamentos eléctricos e electrónicos. Assegurandose que este produto é correctamente depositado, irá prevenir potenciais consequências negativas para o ambiente bem como para a saúde, que de outra forma poderiam ocorrer pelo mau manuseamento destes produtos. A reciclagem dos materiais contribuirá para a conservação dos recursos naturais. Para obter informação mais detalhada sobre a reciclagem deste produto, por favor contacte o município onde reside, os serviços de recolha de resíduos da sua área ou a loja onde adquiriu o produto.

Bem-vindo!

Obrigado por ter adquirido o sistema de auscultadores estéreo sem fio MDR-RF820RK/RF850RK da Sony. Antes de utilizar o aparelho, leia este manual até ao fim e guarde-o para consultas futuras.

Eis algumas das características:

- Sistema sem fio que permite ouvir um programa sem a restrição imposta pelo fio de ligação
- Reprodução de som de alta fidelidade
- Um transmissor compacto com um transformador de CA (fornecido) facilita o carregamento da pilha dos auscultadores. Basta colocar os auscultadores no transmissor, para que a pilha seja carregada.
- Auscultadores confortáveis com design circum-aural e aro para a cabeça auto-ajustável
- Os auscultadores desligam-se automaticamente (ON/OFF) para preservar a energia das pilha

Notas sobre o desempenho de recepção

Como o sistema deste equipamento utiliza sinais de frequência muito alta na banda de 800 MHz, o desempenho de recepção pode deteriorar-se devido ao ambiente. Os exemplos a seguir ilustram condições que podem reduzir o intervalo de recepção possível ou causar interferências na recepção.

- Dentro de um edifício com vigas de aço nas paredes.
- Em áreas com muitos armários de arquivo em aço, etc.
- Em áreas com muitos aparelhos eléctricos capazes de gerar interferências electromagnéticas.
- Transmissor colocado num instrumento metálico.
- Em áreas perto de uma auto-estrada de uma auto-estrada.
- Há ruído ou sinais de interferência na área circundante devido a transmissores-receptores de rádio em camiões, etc.
- Há ruído ou sinais de interferência na área circundante devido a sistemas de comunicação sem fio instalados ao longo de auto-estradas.

Índice

Como começar

Desembalar o aparelho	4
Carregar as pilhas recarregáveis fornecidas	4
Ligar o transmissor	7

Utilizar o aparelho

Ouvir um programa	9
Áreas efectivas do transmissor	11
Substituir as almofadas	11

Informações adicionais

Precauções	12
Resolução de problemas	12
Características técnicas	13

Desembalar o aparelho

Verifique se recebeu os elementos seguintes:

- Os auscultadores (1)



- O transmissor (1)

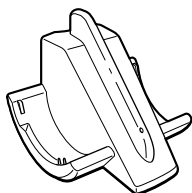

- Transformador de CA (1)

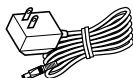

- Adaptador de ficha 'Unimatch' (1)
(minimada estéreo ↔ ficha de auscultadores estéreo)



- Cabo de ligação (1) (fichas de auscultadores ↔ minificha estéreo), 1 m



- Pilhas recarregáveis de hidreto de metal de níquel de 2

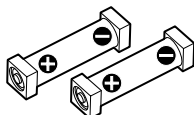

Carregar as pilhas recarregáveis fornecidas

As pilhas recarregáveis de hidreto de metal de níquel fornecidas não vêm carregadas. Carregue-as antes da primeira utilização. Para carregar os auscultadores, coloque-os sobre o transmissor.

1 Carregue no botão da caixa da esquerda para abrir a tampa do compartimento das pilhas.

A tampa do compartimento das pilhas abre-se.

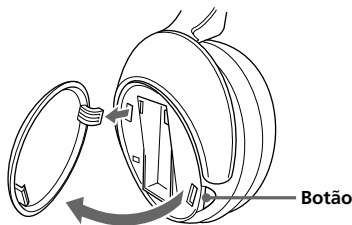

2 Coloque as pilhas recarregáveis de hidreto de metal de níquel fornecidas no respectivo compartimento, fazendo coincidir o pólo ⊕ das pilhas com o ⊕ existente no compartimento.

Não utilize pilhas recarregáveis diferentes das fornecidas.

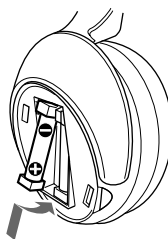

3 Feche a tampa do compartimento das pilhas.

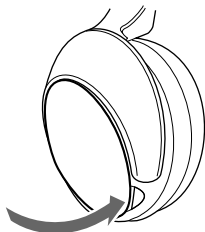

4 Ligue o transformador de CA fornecido ao transmissor.

Transmissor

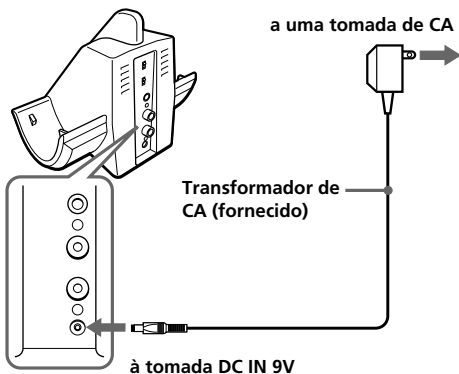

5 Coloque os auscultadores sobre o transmissor, de modo a que o ponto de contacto dos auscultadores encaixe no pino de contacto do transmissor, certificando-se de que os indicadores luminosos de carga se acendem a verde.

A carga leva cerca de 16 horas a completar e o indicador de carga apaga-se.

Quando colocar os auscultadores no transmissor, agarre-os com ambas as mãos de modo a que as caixas da esquerda e da direita fiquem direitas e depois incline-as para trás como se mostra na figura acima.

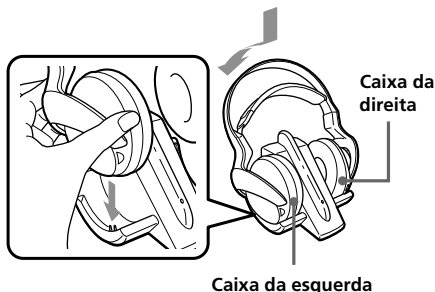

Se o indicador não se acender a verde

Verifique se os auscultadores direito e esquerdo estão bem colocados no transmissor. Se o ponto de contacto dos auscultadores não encaixar no pino de contacto do transmissor, o indicador pode não se acender. Retire os auscultadores e coloque-os novamente no transmissor para que os indicadores luminosos se acendam a verde.

Para recarregar a pilha dos auscultadores após a utilização

Coloque os auscultadores no transmissor depois de os utilizar. Não há necessidade de retirar os auscultadores do transmissor depois de completada a carga, uma vez que o temporizador do aparelho reconhece quando ela acaba.

Notas

- O transmissor desliga-se automaticamente enquanto carrega as pilhas.
- Como medida de segurança, este sistema foi concebido para carregar apenas as pilhas recarregáveis fornecidas do tipo BP-HP550. Não é possível carregar outros tipos de pilhas recarregáveis com este sistema.
- Se colocar pilhas secas, não é possível carregá-las.
- Não tente utilizar as pilhas recarregáveis BP-HP550 fornecidas para outros componentes. Só pode utilizá-las com este sistema.
- Carregue-as numa temperatura ambiente entre 0°C e 40°C.

continua na página seguinte

Horas de carga e utilização

Horas de carga aprox.	Tempo de utilização aprox.*1	
	MDR-RF820RK	MDR-RF850RK
1 hora	80 minutos*3	75 minutos*3
16 horas*2	18 horas*3	15 horas*3

*1 com uma saída de 1kHz, 1mW+1mW

*2 horas necessárias para carregar completamente pilhas vazias

*3 O tempo indicado acima depende da temperatura ou das condições de utilização.

Utilizar os auscultadores com pilhas secas (vendidas separadamente)

Também pode utilizar pilhas secas (tamanho AAA), à venda no mercado, para alimentar os auscultadores. Coloque as pilhas tal como descrito nos passos 1 a 3 de “Carregar as pilhas recarregáveis fornecidas”.

Se colocar pilhas secas, a função de carregamento das pilhas não é activada.

Vida útil da pilha

(Utilizando a pilha alcalina LR03/AM-4(N) da Sony)

Pilha	Horas aprox.*1
MDR-RF820RK	28 horas*2
MDR-RF850RK	24 horas*2

*1 com uma saída de 1kHz, 1mW+1mW

*2 O tempo indicado acima depende da temperatura ou das condições de utilização.

Notas sobre as pilhas

- Não carregue as pilhas secas.
- Não transporte as pilhas secas juntamente com moedas ou outros objectos metálicos. Se os pólos positivo e negativo da pilha entrarem acidentalmente em contacto com objectos metálicos, pode gerar-se calor.
- Se não tenciona utilizar o aparelho durante muito tempo, retire a pilha para evitar danos provocados pelo derramamento do electrólito ou corrosão.

Verificar a carga residual das pilhas

Puxe para cima o aro auto-ajustável e verifique o indicador de alimentação localizado na parte superior da caixa da direita. As pilhas podem ser utilizadas, mesmo que o indicador esteja aceso em vermelho.

Carregue as pilhas recarregáveis ou coloque pilhas secas novas se a luz do indicador de alimentação estiver esbatida ou a piscar, ou se o som ficar distorcido ou com interferências.

Nota

As pilhas recarregáveis de hidreto de metal de níquel devem ser substituídas por outras novas, se durarem apenas metade do tempo previsto após uma carga devidamente efectuada. As pilhas recarregáveis do tipo BP-HP550 não estão à venda no mercado. Pode encomendar as pilhas na loja onde adquiriu este aparelho ou no agente Sony mais próximo.

Ligar o transmissor

1 Ligue o transmissor a um equipamento de áudio/vídeo. Selecione uma das ligações abaixo, dependendo do tipo de tomada:

A Para ligar a uma tomada para auscultadores

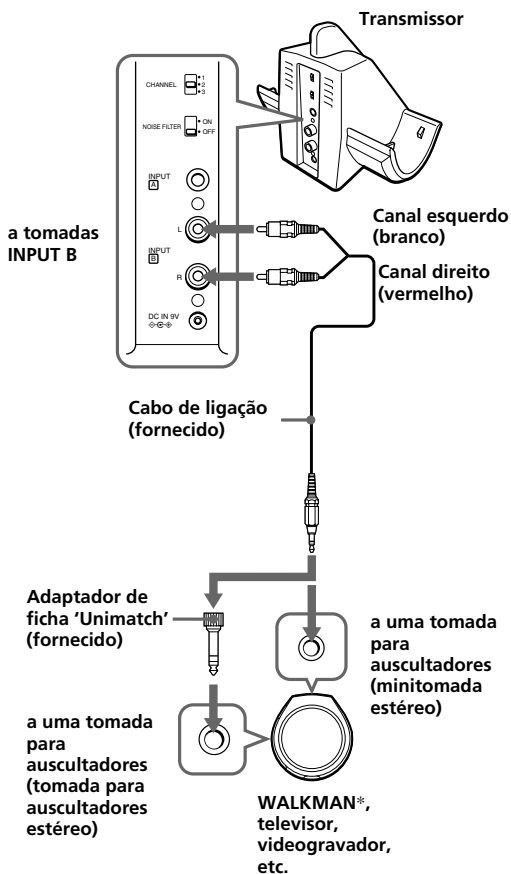

B Para ligar a tomadas LINE OUT ou REC OUT

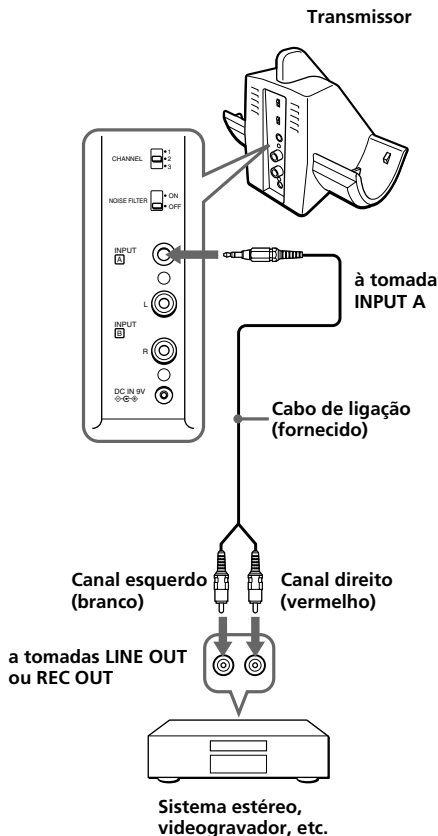

* WALKMAN é uma marca registada da Sony Corporation que representa os produtos relacionados com auscultadores estéreo.

- © Para ligar a um televisor, etc.
Se houver interferências quando ligar o transmissor ao televisor ou videogravador, coloque o interruptor NOISE FILTER na posição ON.

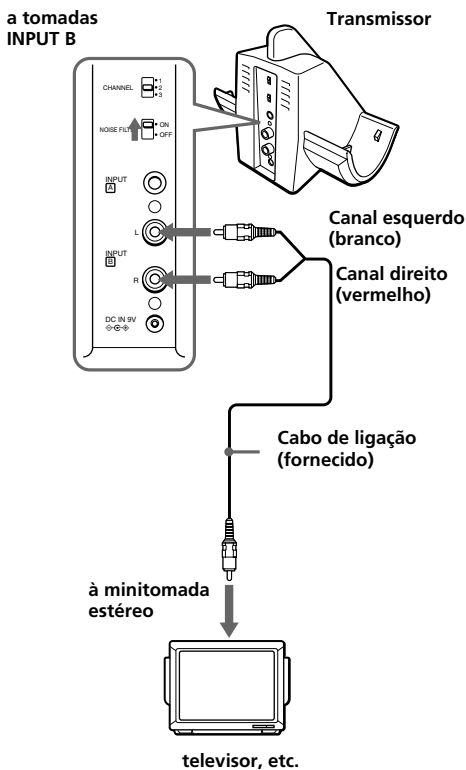

Notas

- Se ligar o transmissor à tomada LINE OUT ou REC OUT de um aparelho de reprodução de áudio, como um leitor de MD ou de CD, não coloque o interruptor NOISE FILTER na posição ON. Caso contrário, o volume fica limitado.
- O interruptor NOISE FILTER só fica activado no caso da ligação mostrada no diagrama (A) da página 7 e no (C). No diagrama (B), o interruptor não tem efeito.
- Se colocar o transmissor em cima ou perto de um televisor, pode captar ruídos. Nesse caso, afaste-o do televisor.

2 Ligue o transformador de CA fornecido ao transmissor.

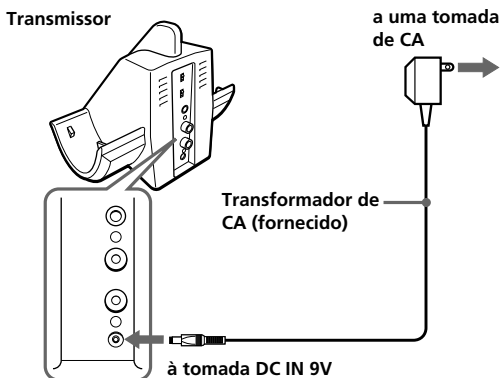

Notas

- Utilize apenas o transformador de CA fornecido. Não utilize nenhum outro tipo de transformador de CA.



Polaridade da ficha

- Se o equipamento ligado tiver a função AVLS (Sistema automático de limitação de volume), não se esqueça de a desactivar quando utilizar o transmissor. Caso contrário, tem de aumentar o volume dos auscultadores e isso pode provocar ruído.

► Utilizar o aparelho

Ouvir um programa

Antes de ouvir

Para evitar lesões auditivas, baixe primeiro o volume.

1 Ligue o equipamento de áudio/ vídeo que está ligado ao transmissor.

Se o transmissor estiver ligado à tomada para auscultadores, regule o volume do equipamento de áudio para o mais alto possível, mas não tanto que o sinal de áudio fique distorcido.

2 Retire os auscultadores do transmissor.

O indicador de corrente do transmissor acende-se a vermelho.

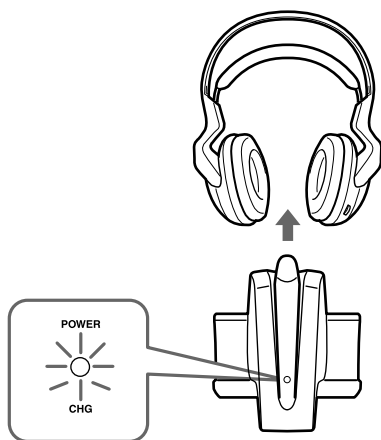

3 Seleccione a frequência de rádio com o selector CHANNEL.

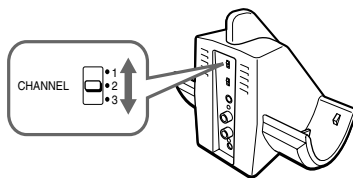

4 Coloque os auscultadores.

O indicador de corrente existente na parte superior da caixa da direita acende-se a vermelho. Coloque a caixa da direita (R) na orelha direita e a caixa da esquerda (L) na orelha esquerda. Coloque os auscultadores verticalmente na sua cabeça, para que a função de ligação automática seja correctamente activada.



5 Aumente o volume para um nível moderado com o controlo VOL.

Ⓐ MDR-RF850RK

Carregue ligeiramente no botão TUNE para efectuar a sintonização automática dos auscultadores.

Se não receber um sinal de áudio nítido, carregue novamente no botão.

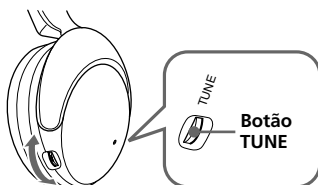

Controlo VOL

Ⓑ MDR-RF820RK

Sintonize os auscultadores para a frequência do transmissor com o controlo TUNE, até conseguir ouvir o sinal de áudio a alto e bom som.

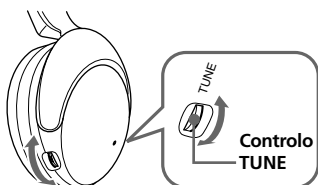

Controlo VOL

Execute os passos 3 e 5 acima até melhorar o desempenho de recepção.

Enviar sinais RF a partir do transmissor

O transmissor começa a enviar os sinais RF automaticamente quando detecta sinais de áudio emitidos pelo equipamento ligado.

Se não for detectado um sinal de áudio durante cerca de quatro minutos, o transmissor pára de enviar sinais RF e o indicador de alimentação desliga-se.

Quando o transmissor receber novamente um sinal de áudio, recomeça a enviar sinais RF e o indicador de alimentação acende-se novamente a vermelho.

Se o sinal de áudio estiver muito fraco, o transmissor não envia sinais RF. Se o transmissor estiver ligado a uma tomada de auscultadores, verifique se o volume do equipamento ligado está regulado para 5 - 6 ou mais.

Pode só conseguir ouvir o início do som emitido pelos auscultadores quando o transmissor começar a enviar sinais RF, depois de detectar um sinal de áudio.

Os auscultadores desligam-se automaticamente quando são retirados

— Função Ligar/desligar automaticamente

Não puxe para cima o aro auto-ajustável quando não estiver a utilizá-lo, porque isso consome energia da pilha.



Notas

- Se ouvir um ruído sibilante, aproxime-se do transmissor.
- Pode ouvir alguns ruídos quando desligar o transformador de CA do transmissor, antes de retirar os auscultadores.

Áreas efectivas do transmissor

Para que o sistema não capte algumas interferências, a distância óptima é de aproximadamente 100 m. No entanto, a distância pode variar de acordo com a área circundante e o ambiente. Se o sistema captar ruídos mesmo estando a ser utilizado à distância mencionada acima, reduza a distância entre o transmissor e os auscultadores ou seleccione outro canal.

Notas

- Se utilizar os auscultadores dentro das áreas efectivas do transmissor, pode colocá-lo em qualquer direcção em relação ao ouvinte.
- Mesmo dentro da área de recepção de sinal, há alguns pontos (ponto morto) em que não é possível receber o sinal RF. Estas características são inerentes aos sinais RF e não indicam uma avaria. Se mover ligeiramente o transmissor, pode alterar a localização do ponto morto.

Substituir as almofadas

As almofadas podem ser substituídas. Se as almofadas ficarem sujas ou gastas, substitua-as tal como mostra a ilustração seguinte.

As almofadas não estão à venda no mercado. Pode encomendar almofadas de substituição na loja onde adquiriu este aparelho ou no agente Sony mais próximo.

1 Retire a almofada velha puxando-a para fora da ranhura da caixa.

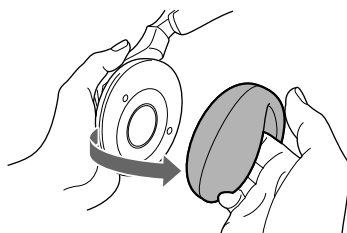

2 Coloque a nova almofada no diafragma e introduza o rebordo na ranhura, como se mostra na figura.

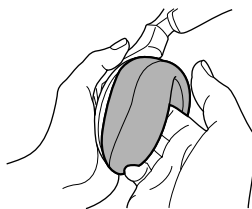

Verifique se o rebordo da almofada está todo bem encaixado na ranhura.

Precauções

- Se não tenciona utilizar o transmissor durante um período prolongado, desligue o transformador de CA da tomada CA puxando-o pela ficha. Não puxe pelo cabo.
- Não deixe o sistema de auscultadores estéreo sem fio num local sujeito à incidência directa da luz do sol, calor ou humidade.

Notas sobre os auscultadores Evitar lesões auditivas

Evite utilizar auscultadores com som muito alto. Os otorrinolaringologistas desaconselham a utilização contínua e prolongada deste tipo de aparelhos com volume muito alto. Se sentir um zumbido nos ouvidos, reduza o volume ou deixe de utilizar auscultadores.

Ter consideração pelos outros

Mantenha o volume num nível moderado. Isso permite-lhe ouvir os sons exteriores, além de mostrar consideração pelos outros.

Se tiver problemas ou dúvidas sobre o aparelho que não estejam descritos neste manual, entre em contacto com o agente Sony mais próximo.

Não se esqueça de levar os auscultadores e o transmissor ao agente Sony quando solicitar uma reparação.

Resolução de problemas

Problema Solução

Sem som/ Som abafado	Verifique a ligação do equipamento de áudio/vídeo ou do transformador de CA. Verifique se o equipamento de áudio/vídeo está ligado. Aumente o volume do equipamento de áudio/vídeo ligado, se tiver o transmissor ligado à tomada dos auscultadores.
	MDR-RF820RK: Mude a frequência de rádio com o selector CHANNEL do transmissor e depois sintonize os auscultadores com o controlo TUNE. MDR-RF850RK: Selecione a frequência de rádio com o selector CHANNEL do transmissor e depois carregue novamente no botão TUNE.
	A função de corte de som é activada. Utilize os auscultadores perto do transmissor.
	A luz do indicador POWER dos auscultadores está fraca ou desligada. • Carregue as pilhas recarregáveis fornecidas ou, se o indicador POWER permanecer apagado após a carga, leve os auscultadores a um agente Sony para substituir a pilha recarregável.
	Se ligar o transmissor à tomada LINE OUT ou REC OUT de um aparelho de reprodução de áudio, verifique se o interruptor NOISE FILTER está na posição OFF.
	Verifique se o interruptor NOISE FILTER está na posição ON ou OFF (se o interruptor ficar preso entre ON e OFF, dá-se um corte no som).

Problema	Solução
Distorção	<p>Se o transmissor estiver ligado à tomada dos auscultadores, reduza o volume do equipamento de áudio/vídeo ligado.</p> <p>Mude a frequência de rádio com o selector CHANNEL do transmissor.</p> <p>A luz do indicador POWER dos auscultadores está fraca ou desligada.</p> <ul style="list-style-type: none"> Carregue as pilhas recarregáveis fornecidas ou, se o indicador POWER permanecer apagado após a carga, leve os auscultadores a um agente Sony para substituir a pilha recarregável. <p>Se ligar o transmissor à tomada LINE OUT ou REC OUT de um aparelho de reprodução de áudio, verifique se o interruptor NOISE FILTER está na posição OFF.</p>
Ruído de fundo alto	<p>Aproxime-se do transmissor. Quanto mais se afastar do transmissor, mais provável é que oíça ruídos.</p> <p>Se o transmissor estiver ligado à tomada para auscultadores, aumente o volume do equipamento de áudio/vídeo ligado.</p> <p>MDR-RF820RK: Mude a frequência de rádio com o selector CHANNEL do transmissor e depois sintonize os auscultadores com o controlo TUNE.</p> <p>MDR-RF850RK: Selecione a frequência de rádio com o selector CHANNEL do transmissor e depois carregue novamente no botão TUNE.</p> <p>A luz do indicador POWER dos auscultadores está fraca ou desligada.</p> <ul style="list-style-type: none"> Carregue as pilhas recarregáveis fornecidas ou, se o indicador POWER permanecer apagado após a carga, leve os auscultadores a um agente Sony para substituir a pilha recarregável. <p>Se ligar o transmissor à tomada LINE OUT ou REC OUT de um aparelho de reprodução de áudio, verifique se o interruptor NOISE FILTER está na posição OFF.</p>

Características técnicas

Generalidades

Frequência da portadora	863,5 – 864,5 MHz
Canal	Ch1, Ch2, Ch3
Modulação	FM estéreo
Resposta em frequência	MDR-RF820R : 20 – 20.000 Hz MDR-RF850R : 10 – 22.000 Hz

Transmissor TMR-RF850R

Fonte de alimentação	DC 9 V: transformador de CA fornecido
Entrada de áudio	tomadas de auscultadores/ minitomada estéreo
Dimensões	Aprox. 133 × 124 × 136 mm (l/a/p)
Peso	aprox. 195 g
Auscultadores MDR-RF820R, MDR-RF850R	
Fonte de alimentação	Pilha recarregável de hidreto de metal de níquel BP-HP550 fornecida ou pilhas secas (tamanho AAA) à venda no mercado
Peso	Aprox. 270 g incluindo as pilhas

Design e especificações sujeitos a alterações sem aviso prévio.



* 3 2 5 4 6 0 0 4 2 * (1)

<http://www.sony.net/>
Printed in Malaysia

