

Portable CD Player

使用说明书

关于区域码
您所购买唱机的区域码是标示在包装箱上条形码标签的左上方。
关于唱机的附件，请查对您的唱机型号的区域码并参考本说明书末端的“附件”栏。



D-E225

Sony Corporation ©2001

随即播放 CD！

如果现在马上要播放 CD，即请选用家用电源操作您的 CD 唱机。其它可利用的三种电源如下 充电电池，干电池（参看反面的“电源”）和汽车电池。

1 连接

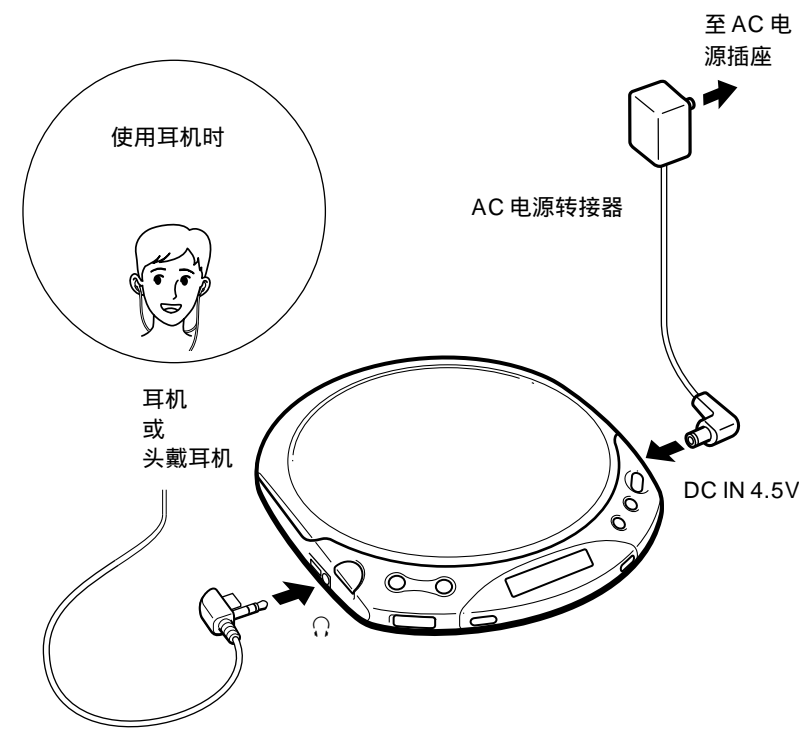

附带有遥控器的型号
• 把头戴耳机 / 耳机的插头连接到遥控器。
• 须把头戴耳机 / 耳机接稳于遥控器。连接松动，可能会在播放时发生噪声。

要	请按
找出现在放音中曲子的开头 (AMS*)	◀◀ 一次
找出其前曲子的开头 (AMS)	反复地按下 ◀◀
找出下一首曲子的开头 (AMS)	▶▶ 一次
找出其後曲子的开头 (AMS)	反复地按下 ▶▶
快进	按住 ▶▶▶
快退	按住 ◀◀◀

* AMS = 自动音乐感应器
可使用带有和遥控器上相同标记的按钮作上表所列各项操作。

要卸下 CD 时
请按着枢轴取出 CD。

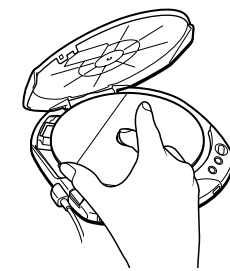

显示器须知
• 按下 ▶▶▶ 时，CD 中的总曲数和总放音时间即出现显示。
• 放音中，将显示现在放音中曲子的曲号和已播放经过时间。

拿 CD 时须知
• 为保持 CD 清洁，请拿 CD 边缘。不要接触唱碟表面。
• 请勿在 CD 上面贴纸条或黏胶带。
• 别让 CD 暴露于直射阳光下或如热气管等热源处。也不可把 CD 放置在停放在炎阳下的汽车中。

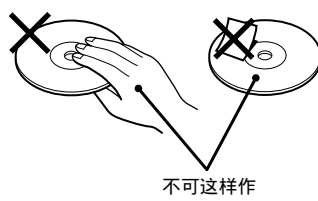
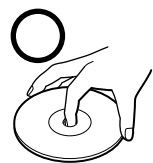

2 放入 CD

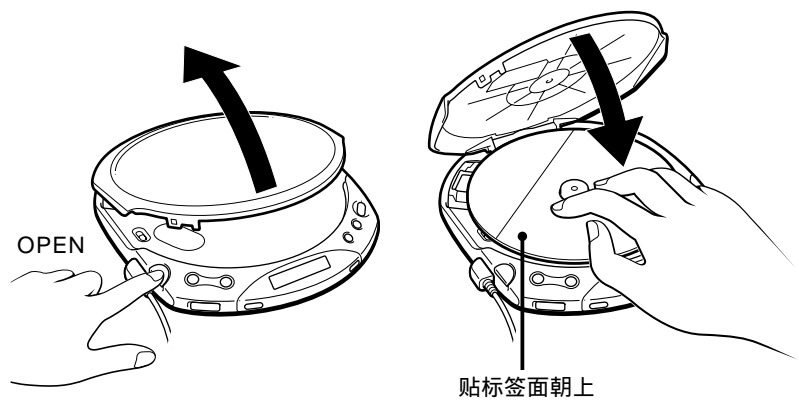

- ① 按压 OPEN 键以打开机盖。
- ② 把 CD 放入转盘的枢轴。
- ③ 关上盖子。

3 放音

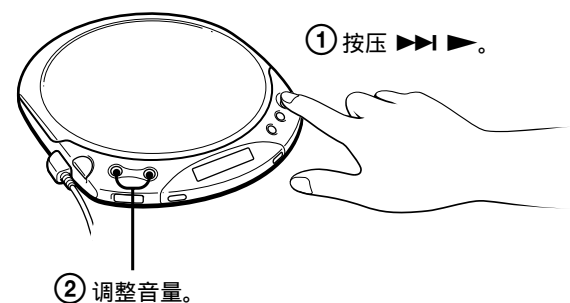

② 调整音量。

要停止放音时，请按压 ■/CHG。

▶ 其他操作

选择放音模式

您可享受下列五种放音模式
“正常放音”，“反复播放 - 所有的曲子”，“播放单首曲子”，“反复播放 - 单首曲子”和“任意顺序反复播放”。

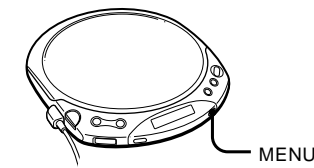

播放中请按 MENU (项目单)。每次按下此按钮，显示器中的放音模式指示即作如下变化

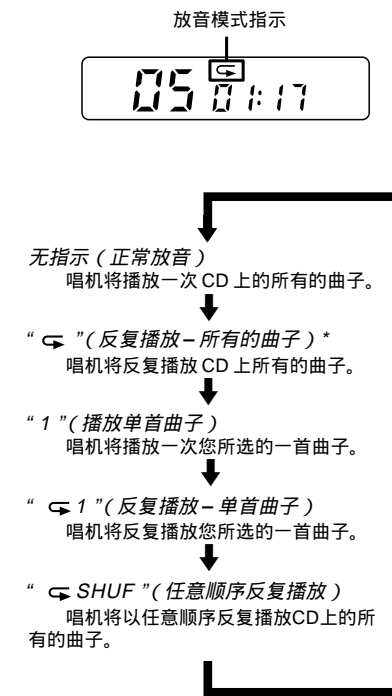

* 反复放音中，反复按 ▶▶▶ 便能在最后曲子之后找出第一首曲子。也可反复按 ◀◀◀ 而在第一首曲子之后找出最后的曲子。

使用其他功能

使跳音保护性能达到最大效果 (ESP MAX) 标准的 ESP (电子防冲击) 功能是虽发生冲击也能利用一旦存储下音乐数据而再播放的缓冲存储器把跳音减到最小限度。ESP MAX 系统是一项特别完善的技术。由于重量轻和改良的光学原件的抗冲击性能，本机因此比传统技术的 ESP 或 ESP* 更能迅速地分离跳音。
* 虽然 ESP MAX 能提供卓越的防护效果，有时仍可能发生跳音的。

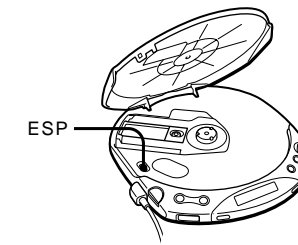

把 ESP 设定于“ON”。显示器里即出现“ESP”。

要释放 ESP MAX 功能时，请把 ESP 设定于“OFF”。



注
• 若唱机受到极大冲击，则即使有 ESP MAX 功能也会使放音中途停止下来。
• 在下列情况之下您将听到噪音或跳音，即一播放一张肮脏的或有缺损的 CD，一播放一张供声音试验用的 CD，或一唱机受到连续震动时。

想听更强有力的低音时 (Digital MEGA BASS) 能加强低音升压。

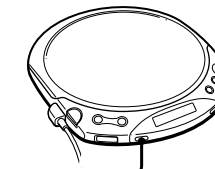

按 SOUND 以选择“BASS ■”或“BASS ■■”。

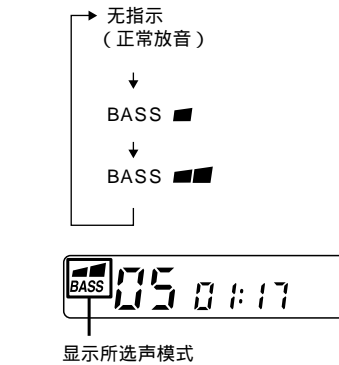

“BASS ■■”增强低音效果大于“BASS ■”。

注
• 利用 SOUND (声音) 功能时，如果声音失真，即请调小音量。

要锁定按钮时
可以锁定唱机以防意外的操作。

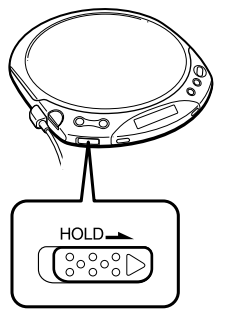

沿箭头所指方向滑动 HOLD (保持)。按下任何按钮，都将在显示器中出现“Hold”显示而不能操作 CD 唱机。

要解开锁定时，请相反着箭头所指方向滑动 HOLD。

为了保护您的听觉 (AVLS) AVLS (自动音量限制器系统) 功能可以抑制最大的音量以保护您的听觉。

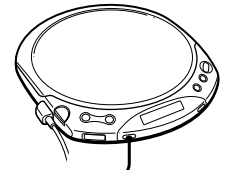

按住 SOUND (声音) 至显示器出现“AVLS” (自动音量限制系统) 的显示。



您如果把音量调到“3:”，便不能把音量调到更大。



您如果要把音量调到“3:”以上，请按住 SOUND 至显示器中的“AVLS”消失显示。

注
• 您如果同时使用声音功能和 AVLS 功能，声音便可能发生失真。此时，请调小一点音量。

连接到其他立体声设备

可以通过别的立体声设备去收听 CD，或将 CD 录到卡式磁带上。详细请参照其他设备的说明书。连接其他设备之前，一定请先关掉各个设备的电源开关。

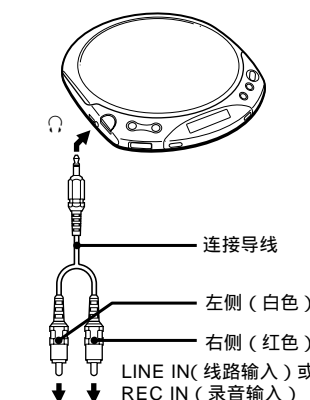

立体声系统，卡式磁带录音机，卡式磁带收 / 录音机，等等。

注
• 播放 CD 前，请先旋低所连接设备的音量，以免损坏连接着使用的扬声器。
• 您如果调大音量超过“8:”，声音可能会失真。

续反面 →

在汽车上播放 CD

如下图所示，您也可在汽车里使用 CD 唱机。



要把CD唱机连接到汽车卡带唱座时，便须用下列附件

- 汽车接线盒
- 汽车电池线

本 CD 唱机不能使用汽车安装板。详情请参照各附件的说明书。

注

- 不要把 CD 唱机放在汽车仪表板上。
- 不要把 CD 唱机留在停放在炎阳下的汽车里面。
- 如果声音失真，即请按 SOUND（声音）至显示器中的 BASS 指示消失了显示。
- 请利用 Sony 牌汽车接线盒以减少发生噪音。
- 限使用推奨附件表中所列的汽车电池线。若您使用任何其他汽车电池线，将可能发生冒烟，火灾或故障。

点火开关功能（当使用汽车电池线时）
用此功能，则当您关掉了汽车引擎时，CD 唱机也自动地跟着停止下来（但在有些型式的汽车上，本功能是无效的）。

使用附带的遥控器

遥控器可当有线遥控器使用。

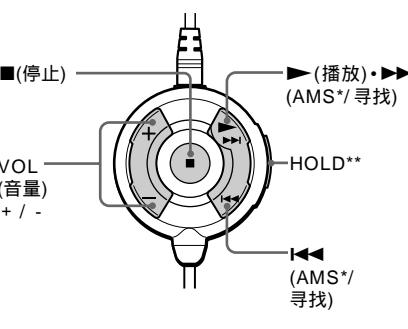

* 自动乐曲探测
** 当不用遥控器时，请沿箭头方向滑动 HOLD 以防任何误操作。
要解锁时，可滑回 HOLD。

► 电源

使用充电池

初次使用充电池时，必须进行充电。本 CD 唱机限使用下列充电池。

- NC-WMAA
- NH-WM2AA

1 揭开电池室盖。

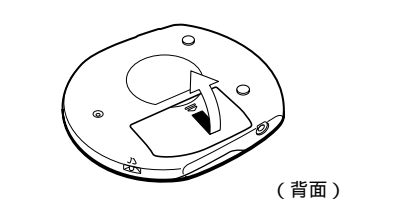

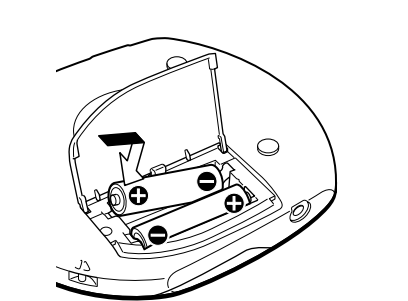

2 装两个充电池使⊕极对准电池室中图示，然后关上盖子。

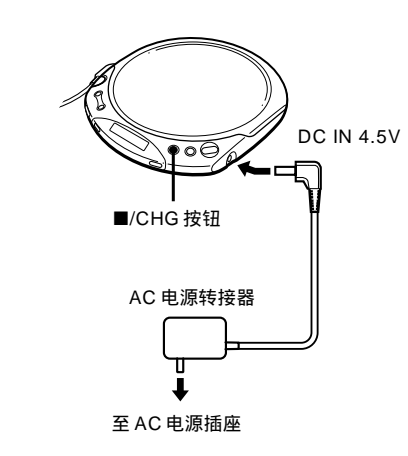

3 将AC电源转接器连接到您的CD唱机上的DC IN 4.5V 插孔和 AC 电源插座，然后按■/CHG以开始充电。



CD 唱机能给电池进行充电。充电时，“CHG”指示灯点亮于显示器中， 的指示灯部分将继续点亮。当电池完全充电完毕时，“CHG”和  指示灯都将熄灭。完全充电后，如果按了■/CHG和 指示灯即起闪烁，显示器中并将出现“Full”显示。

4 卸下 AC 电源转接器。

要取出充电池时
如下图所示卸下电池。

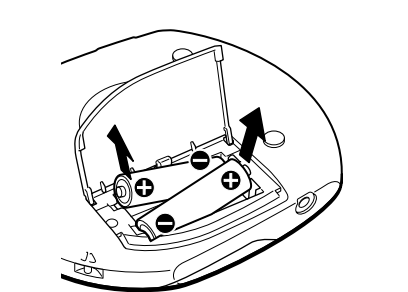

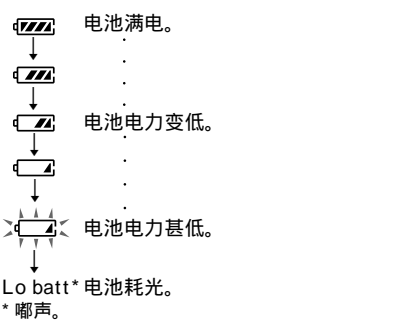

何时须给充电池充电
可在显示器中检视电池的剩余电力。



为保持充电池原有容量维持长时间的电池寿命，请在完全耗尽电力时才给电池充电。

注

-  的指示段节指示剩余电池电力。其中一个段节不一定正确代表电池电力的四分之一。
- 根据操作条件， 的指示段节的使用时间可能增加或减少。

何时更换电池
当电池寿命缩短到大约一半时，即请更换新的充电池。

充电池须知
新充电池或搁置长时间没用的充电池，可能不能完全充满电，须等充电使用过数次之后才能达到完全充满电。

携带充电池须知
请利用附带的携带盒以防意外生热。让充电池和金属小件物品混合放置，可能因发生短路而生热，甚至有起火危险。

要安装电池室盖时
万一电池室盖因意外掉落机器或过分用力而脱落下来时，可按下列图示把它装回去。

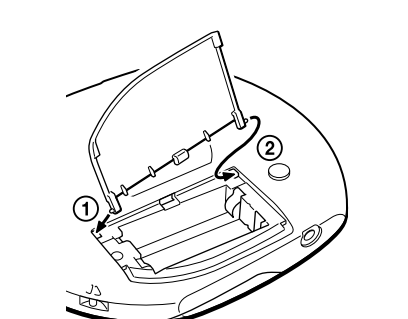

使用干电池

您的 CD 唱机限使用下列干电池

- LR6（AA，3号）碱电池

注

- 使用干电池时，一定请卸下 AC 电源转接器。

1 揭开电池室盖。

2 装两个 LR6（AA，3号）碱电池使⊕极对准电池室内的图示。

要取出电池时
卸下干电池的方法和充电池卸法相同。

何时须更换电池
可在显示器中检视电池的剩余电力。

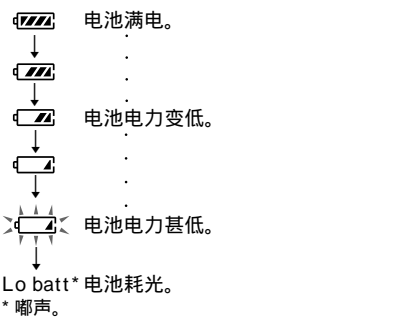

电池耗光时，请换两个新电池。

电池寿命（大约时数）（EIAJ*）
电池的寿命长短，视如果使用唱机而有出入。

	ESP OFF	ESP ON
两个 NC-WMAA 时（充电大约 3 小时**）	8	8
NH-WM2AA 时（充电大约 8 小时**）	14.5	14
两个 Sony 碱电池 LR6(SG)	25	24

* EIAJ(Electronic Industries Association of Japan)的标准测值。（当在平稳表面上使用机器时）
** 充电时间，随充电池的使用状况而异。

► 附加资讯

使用前须注意

安全须知

- 如有杂物或液体掉进机器内，请即拔下电源插头并请持有资格者检查过后才可再操作使用。
- 不可在 DC IN 4.5V（外部电源输入）插孔内塞入任何物体。

电源须知

- 长期不使用唱机时，请卸下唱机上的所有电源。

AC 电源转接器须知

- 限使用附带的 AC 电源转接器。如果您购入的唱机没附带转接器，请选购用 AC-E45HG AC 电源转接器。切勿使用其他 AC 电源转接器。

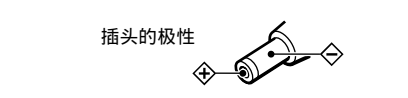

要拔下墙上插座上的 AC 电源转接器时，请抓住转接器本身拔，不可拉着电线部分拔。

充电池和干电池须知

- 别试图给干电池充电。
- 别把电池投入火中。
- 电池不要和硬币等别的金属小件混在一起携带。因为电池的＋/－电极若与金属件接触，将会生热造成危险。
- 别混用充电池和干电池。
- 别混用新、旧电池。
- 别混用不同类型的电池。
- 长时间不用电池时，请把它卸下保存。
- 电池发生漏液时，须即擦拭干净电池室内沾染的电解液，然后装用新电池。万一皮肤上沾染了漏液时，必须赶快洗净。

CD 唱机须知

- CD 唱机的透镜必须保持清洁，不要碰它以免沾污或损坏透镜使 CD 唱机不能正常的操作。
- 不可在 CD 唱机上面堆放重物。因为机器和 CD 可能会被压坏。
- 不要把 CD 唱机放置在靠近热源，或可直接照射到阳光，多沙尘的地方，雨中或可受到机械冲击，不水平的平面上，或紧闭门窗而停放在炎阳下的汽车中。
- 如果 CD 唱机的操作对收音机或电视的接收发生干扰现象时，即请关掉 CD 唱机或将其移除收音机或电视机。
- 使用 CD 唱机时，不可用布巾、毯子等包裹着机器以免发生故障或严重的意外。
- 本 CD 唱机不能用于播放不规则形(例如心形，方形，星形)的光盘。若试图那样做，将可能损坏您的 CD 唱机。切不可使用该类光盘。

头戴耳机 / 耳机须知
路上安全

在驾驶汽车、骑单车、或操作任何机动车辆时，请不要用头戴耳机 / 耳机收听。因为有发生交通事故的危险。有些地区是禁止使用的。走路时，尤其是在横过马路时，如果用太大音量使用您的头戴耳机也是有危险性的。故在具有危险性的地方，必须特别留意四周或暂停使用。

防止损坏听觉
避免用太大音量使用头戴耳机 / 耳机。听觉专家建议不要连续的，太大的使用耳机或延绵地播放收听。尤其是有耳鸣经验的人更应减小音量或不连续使用。

顾虑他人
请用适当的音量水平收听。这不但可以同时听到您周围的动静，而且不骚扰在您周围的人。

保养

要清洁机壳时
请用柔软布片蘸湿清水或温和的洗涤剂溶液擦拭机壳。切勿使用酒精，油精或稀溶剂。

故障寻寻

虽经检查过下列各项而仍然不能解决问题时，即请洽询附近的 Sony 销售店。

机器中虽然装了 CD，但不能播放或在显示器中出现“no disc”(无唱碟)。

- CD 太脏或损坏了。
- 装上 CD，使贴标签面朝上。
- 发生了水分冷凝。
- 放置机器数小时，等水分都蒸发干了。
- 关好机盖和电池室盖。
- 确认电池是否装得正确。
- 把 AC 电源转接器确实地接插到墙上的电源插座。

按下▶▶▶时，显示器中出现“00”片刻，然后消失显示。CD 不收音。

- 充电池完全耗光。请给电池充电。
- 更换一个新的 LR6(AA，3号)碱电池。

无声，或可听到噪声。

- 连接稳固插头。
- 插头太脏。请定时地用干燥软布擦拭插头。

显示器中出现“Hi disc”。

- 限使用附带的 AC 电源转接器或 AC-E45HG（无附带）的 AC 电源转接器。

按下按钮时，显示器中出现“Hold”。

- 按钮都被锁定了。请滑回 HOLD（保持）开关。

当按下一个按钮时，显示器即出现  指示。

- 充电池完全耗光。请给电池充电。
- 更换一个新的 LR6(AA，3号)碱电池。

电池寿命短。

- 使用了锰电池。请改使用碱电池。
- 更换新电池。

即使试图旋大音量，而音量仍然被限制于某一定的水平。

- AVLS(自动音量限制系统)会限制性音量。请按住 SOUND 至显示窗中的“AVLS”消失了显示。

从停止点开始播放。

- 复位功能起了作用。请打开一下 CD 唱机的盖子，或卸下全部的电源，然后再装入电池或接插 AC 电源转接器。

规格

CD 唱机系统
小型唱碟数码音频系统
雷射器二极管特性
材料 砷铝化镓 (GaAlAs)
波长 λ=790nm
发射期间 连续
雷射输出 小於 44.6μW(本输出值是在距离具有 7mm 光圈的光学拾音元件的物镜表面 200mm 处测得的。)
校准
Sony 超策略交叉扫描簧片×射线码 D-A（数 / 模）变换
1 比特石英时间轴控制
频率响应
20～20 000 Hz,±3dB（用 EIAJ CP-307 测量）
输出（4.5V 输入电平时）
头戴耳机（立体声迷你插孔）
大约 12mW＋大约 12mW，16Ω（欧姆）

一般规格
电源
关于您所购机型的区域码，请查看包装箱上条形码的左上角位置。

- 用两个 Sony NC-WMAA 充电池 2.4 V DC
- Sony NH-WM2AA 充电池 2.4 V DC
- 两个 LR6（AA，3号）电池 3V DC
- AC 电源转接器（DC IN 4.5V 插孔）U/U2/CA2/E92/MX2/TW2/BR3 型号 120V，60Hz CED/CEX/CET/CEW/CE7/EE/EE1/E13/G5/G6/G7/G8/BR1 型号 220-230V，50/60Hz CEK/3CE7 型号 230-240V，50Hz AU2 型号 240V，50Hz JE.W/E33/EA3 型号 100-240V，50/60Hz HK2 型号 220V，50/60Hz AR1/CNA 型号 220V，50Hz

尺寸（宽 / 高 / 纵深）（不含突出部分和控制器）
大约 130.0 × 26.3 × 150.5mm
质量（不含附件）
大约 205g
操作温度
5 ～35

附件
关于您所购机型的区域码，请查看包装箱上条形码的左上角位置。
AC 电源转接器（1）
带遥控器的头戴耳机 / 耳机（1）
充电池（2）
电池携带盒（1）

设计和规格有所变更时，恕不另行奉告。

选购附件
汽车接线盒 CPA-9C
带有汽车接盒的汽车电池导线 DCC-E34CP
汽车电池导线 DCC-E345
有源扬声器系统 SRS-A21
连接导线 RK-G129，RK-G136
AC 电源转接器 AC-E45HG
充电池 NH-WM2AA
立体声头戴耳机* MDR-EX70LP

* 使用另购的耳机时，请仅采用带有立体声小型插孔的耳机。带有微型插孔的耳机并不适用。

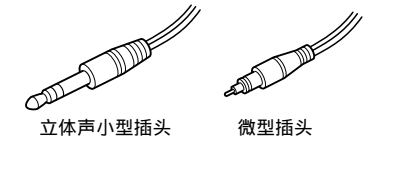

您购买产品的售店可能不全备有上列附件。请询售店有关在贵国内可以买到所要附件的详细资讯。