

ポータブル CDプレーヤー

取扱説明書 / Operating Instructions

/

お買い上げいただきありがとうございます。

**警告**

電気製品は安全のための注意事項を守らないと、
火災や人身事故になることがあります。

この取扱説明書には、事故を防ぐための重要な注意事項と製品の取り扱いかたを示しています。この取扱説明書をよくお読みのうえ、製品を安全にお使いください。

お読みになったあとは、いつでも見られるところに必ず保管してください。

ワールドモデルとは

日本でも海外でも使用できるように海外、国内の電気事情（電源電圧AC100～240V）に合わせたACパワーアダプターが付属されているモデルです。

ワールドモデルには、ACプラグアダプターが付属されています。ACパワーアダプターがコンセントと合わない場合にお使いください。



D-E666

警告 安全のために

ソニー製品は安全に充分配慮して設計されています。しかし、電気製品はすべて、まちがった使いかたをすると、火災や感電などにより人身事故になることがあります。事故を防ぐために注意事項を必ずお守りください。



安全のための注意事項を守る

4~8ページの注意事項をお読みください。製品全般の注意事項が記載されています。

定期的に点検する

1年に一度は、ACパワーアダプターのプラグ部とコンセントとの間にほりかがたまっていないか、故障したまま使用していないか、などを点検してください。

故障したら使わない

動作がおかしくなったり、ACパワーアダプターなどが破損しているのに気づいたら、すぐにお買い上げ店またはソニーサービス窓口にて修理をご依頼ください。

万一、異常が起きたら

変な音・においがしたら、煙が出たら、液漏れしたら



- 1 電源を切る。
- 2 ACパワーアダプターをコンセントから抜く。
- 3 お買い上げ店またはソニーサービス窓口にて修理を依頼する。

警告表示の意味

取扱説明書および製品では、次のような表示をしています。表示の内容をよく理解してから本文をお読みください。



危険
この表示の注意事項を守らないと、火災・感電・破裂などにより死亡や大けがなどの人身事故が生じます。



警告
この表示の注意事項を守らないと、火災・感電などにより死亡や大けがなど人身事故の原因となります。



注意
この表示の注意事項を守らないと、感電やその他の事故によりけがをしたり周辺の家財に損害を与えたりすることがあります。

注意を促す記号



火災



感電

行為を禁止する記号



禁止



分解禁止



接触禁止



ぬれ手禁止

行為を指示する記号



指示

目次

| | |
|-----------------|---|
| ⚠ 警告・⚠ 注意 | 4 |
|-----------------|---|

はじめに

| | |
|--------------|---|
| 各部のなまえ | 9 |
|--------------|---|

CDを聞く

| | |
|-----------------|----|
| 1. つなぐ | 11 |
| 2. CDを入れる | 11 |
| 3. 聞く | 11 |

いろいろな聞きかた

| | |
|---------------------------------|----|
| 繰り返し聞く(リピート演奏) | 14 |
| 1曲だけを聞く(1曲演奏) | 14 |
| 全曲を順不同に聞く (シャッフル演奏) | 14 |
| 好きな順に曲を選んで聞く (プログラム演奏) | 15 |

いろいろな機能を使う

| | |
|------------------------|----|
| G-PROTECTION機能 | 16 |
| 低音を強調する(SOUND機能) | 16 |
| 音もれを抑える(AVLS機能) | 17 |
| 誤操作を防ぐ(HOLD機能) | 17 |
| 操作の確認音を止める | 18 |

他の機器と接続する

| | |
|------------------|----|
| ステレオ機器につなぐ | 19 |
| 車の中で聞く | 20 |

電源について

| | |
|------------------|----|
| 充電式電池で使う | 21 |
| 乾電池で使う | 22 |
| 電源についてのご注意 | 23 |

その他

| | |
|-----------------------|----|
| 使用上のご注意 | 24 |
| お手入れ | 24 |
| 故障かな?と思ったら | 25 |
| 保証書とアフターサービス | 27 |
| 主な仕様 | 28 |
| アクセサリ(付属品/別売り品) | 29 |

ダイジェスト

| | |
|-----------------------------|----|
| English | 30 |
| Locating the controls | 31 |
| Troubleshooting | 31 |
| | 32 |
| | 33 |
| | 34 |
| | 35 |



下記の注意を守らないと**火災・感電**、
または**大けが**の原因となります。

運転、歩行中の使用について

- 自動車、オートバイなどの運転をしながらヘッドホンやイヤホンなどを使用したり、細かい操作をしたり、表示画面を見ないでください。交通事故の原因になります。
- 車の中でお聞きになるときは、運転の妨げにならない安全な場所にしっかりと固定してください。
- 歩きながら使用するときも、事故を防ぐため、周囲の交通や路面状況に充分にご注意ください。



内部に水や異物を入れない。

水や異物が入ると火災や感電の原因になります。万一、水や異物が入ったときは、すぐにスイッチを切り、電源を抜き、お買い上げ店またはソニーサービス窓口にご相談ください。



国内専用機は海外で使用しない。指定以外のACパワーアダプター、カーバッテリーコードを使わない。

- 国内専用機(=ワールドモデル以外)に付属のACパワーアダプターは、日本国内専用です。交流100Vでお使いください。海外などで、異なる電源電圧で使用すると、火災・感電の原因となります。
- 破裂・液漏れや、過熱などにより、火災、けがや周囲の汚損の原因になります。





下記の注意を守らないと**火災・感電、**
または**大けが**の原因となります。

ぬれた手でACパワーアダプターをさわらない。

感電の原因になることがあります。



本体やACパワーアダプターを布団などでおおった
状態で使わない。

熱がこもってケースが変形したり、火災の原因になることがありま
す。

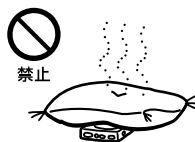

雷が鳴りだしたら、電源プラグに触れない。

感電の原因になります。

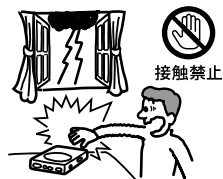

絶対に分解しない。

レーザー搭載機の場合、レーザー光が目にあたると危険です。



⚠ 注意

下記の注意を守らないと**けが**をしたり
周辺の**家財**に**損害**を与えることがあります。

大音量で長時間つづけて聞きすぎない。

- 耳を刺激するような大きな音で長時間聞くと、聴力に悪い影響を与えることがあります。とくにヘッドホンで聞くときにご注意ください。
- ヘッドホンの音量を上げすぎると音が外にもれます。まわりの人に迷惑にならないように気をつけてください。



禁止



はじめからボリュームを上げすぎない。

突然大きな音が出て、耳をいためることがあります。ボリュームは徐々に上げましょう。とくに、MD、CDやDATなど、雑音の少ないデジタル機器をヘッドホンで聞くときにはご注意ください。



禁止

通電中のACパワーアダプター、充電中の電池や製品に長時間触れない。

長時間皮膚が触れたままになっていると、低温やけどの原因となることがあります。



禁止

電池についての安全上のご注意

(電池工業会ガイドラインによる)

使いかたを誤ると、液漏れ、発熱、発火、破裂により、やけどや大けが、失明の原因になります。

7～8ページの事項を必ずお守りください。

警告

充電式電池、乾電池が液漏れしたとき

液が本体内部に残ることがあるため、ソニーサービス窓口にご相談ください。

液が目に入ったときは、失明の原因になるので、目をこすらず、すぐに水道水などのきれいな水で充分洗い、ただちに医師に相談してください。

液が身体や衣服についたときも、やけどやけがの原因になるので、すぐにきれいな水で洗い流し、皮膚に炎症やけがの症状があるときには医師に相談してください。

そのときに異常がなくても、液の化学変化により、時間がたつてから症状が出てくることもあります。

充電式電池について

危険

- 機器の表示に合わせて+と-を正しく入れる。
- 取扱説明書に記載された充電方法以外で充電しない。
- 火の中に入れない。
- ショートさせたり、分解、加熱しない。
- コイン、キー、ネックレスなどの金属類と一緒に携帯、保管しない。
- 火のそばや直接日光の当たるところ、炎天下の車中など、高温の場所で使用、保管、放置しない。
- 水などで濡らさない。風呂場などの湿気の多いところで使わない。
- 外装のビニールをはがしたり、傷つけない。
- 指定された種類の充電式電池以外は使用しない。
- 長時間使用しないときや、長時間ACパワーアダプターで使用するときは取りはずす。

電池の種類については、電池本体上の表示をご確認ください。種類によっては該当しない注意事項もあります。

充電式電池

ニカド

(Ni-Cd)

ニッケル水素

(Ni-MH)

リチウムイオン

(Li-ion)

乾電池

アルカリ

マンガン

ボタン型電池

リチウムなど

乾電池、ボタン型電池について

警告

電池を飲み込んだとき

窒息や胃などへの障害の原因になるので、ただちに医師に相談してください。

- 小さい電池は飲み込む恐れがあるので、乳幼児の手の届かないところに保管する。
- 機器の表示に合わせて+と-を正しく入れる。
- 充電しない。
- 火の中に入れない。
- ショートさせたり、分解、加熱しない。
- コイン、キー、ネックレスなどの金属類と一緒に携帯、保管しない。
- 火のそばや直接日光の当たるところ、炎天下の車中など、高温の場所で使用、保管、放置しない。
- 水などで濡らさない。風呂場などの湿気の多いところで使わない。
- 外装のビニールをはがしたり、傷つけない。
- 指定された種類の電池以外は使用しない。
- 液漏れした電池は使わない。

注意

- 使い切った電池は取りはずす。長時間使用しないときや、長時間ACパワーアダプターで使用する
ときも取りはずす。
- 新しい電池と使用した電池、種類の異なる電池を混ぜて使わない。

お願い

使用済み電池を廃棄するとき

使用済みの電池に関して、自治体で条例などで決まりがある場合には、それに従って廃棄してください。

バッテリーキャリングケースを付属している場合

危険

- 携帯/保管するときには、必ずキャリングケースに入れてください。

各部のなまえ

()内のページに詳しい説明があります。

本体(表面)

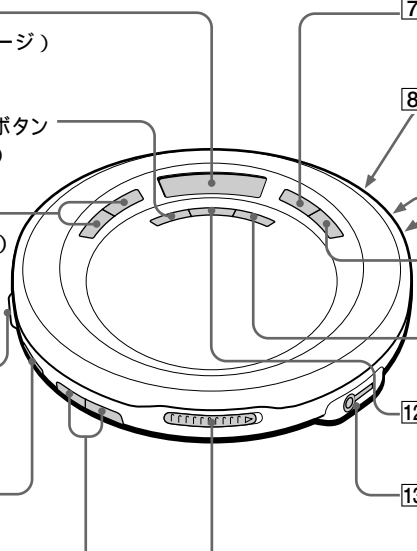
- 
- 1 表示窓
(12、14~17ページ)
- 2 プレイ モード
PLAY MODE ボタン
(13~15ページ)
- 3 エーエムエス サーチ
◀◀ / ▶▶
(AMS/search)
ボタン(12
14、15ページ)
- 4 ライン アウト
LINE OUT
ジャック
(19ページ)
- 5 ホールド
HOLDスイッチ
(17ページ)
- 6 ボリューム
VOLUME (音量調節)
+/- ボタン
(11ページ)
- 7 ▶|| (演奏 /
一時停止) ボタン
(11、12、15ページ)
- 8 ディジーイン
DC IN 4.5V
(外部電源入力)ジャック
(11、21ページ)
- 9 ストラップホール
- 10 チャージ
■ (停止) / CHG
(充電) ボタン
(12、18、21ページ)
- 11 サウンド
SOUND ボタン
(16ページ)
- 12 リピート エンター
REPEAT / ENTER
ボタン(13~15ページ)
- 13 リビート
○ (ヘッドホン)
ジャック(11ページ)
- 14 オープン
OPEN つまみ
(11ページ)

本体(ふたの中)

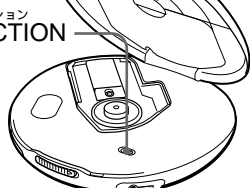
- 
- 15 ジー プロテクション
G-PROTECTION
スイッチ
(16ページ)

本体(裏面)

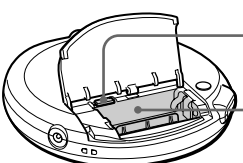
- 
- 16 エービーエルエス
AVLS
スイッチ
(17ページ)
- 17 電池入れ
(21ページ)

リモコン

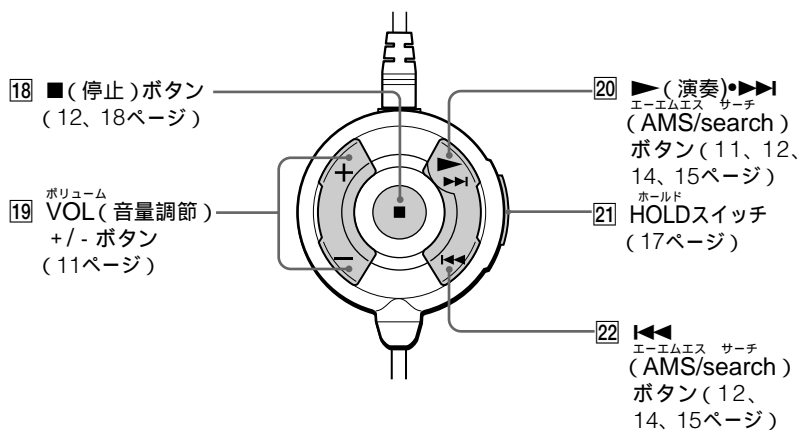

ご注意

付属のリモコンでは、他のCDプレーヤーを操作できないことがあります。

CDを聞く

充電式電池や乾電池、カーバッテリーでも使えます。

1. つなぐ

- 1 ACパワーアダプターをつなぐ。
- 2 リモコン付きヘッドホンをつなぐ。

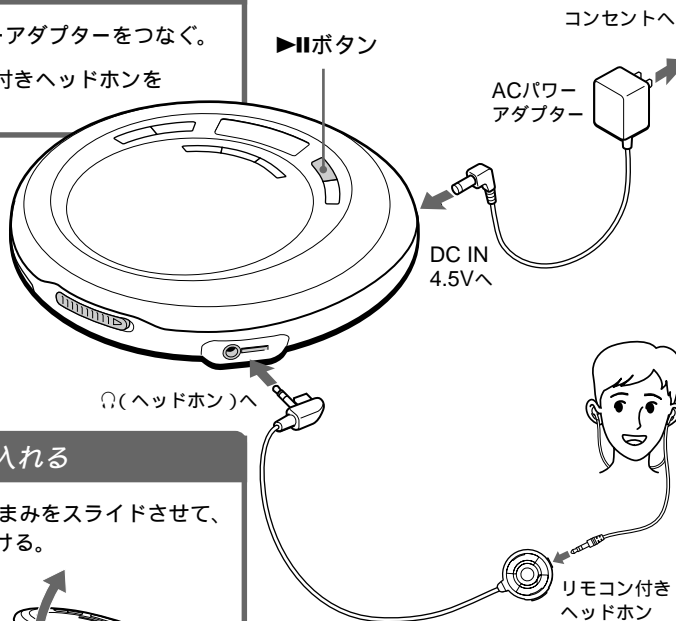

2. CDを入れる

- 1 OPENつまみをスライドさせて、ふたを開ける。

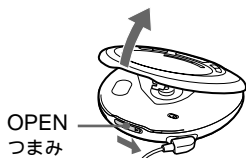

- 2 CDを入れ、ふたを閉める。

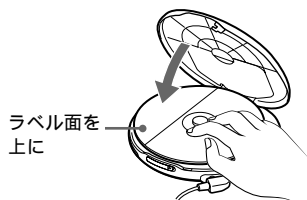

3. 聞く

▶||ボタンを押す



VOLUME+/-ボタンを押して音量を調節する

| こんなときは | 操作 |
|---------------------------|-------------------|
| 演奏する / 一時停止する (一時停止は本体のみ) | ▶ (リモコンは▶) を押す。 |
| 演奏を止める | ■/CHGを押す。*2 |
| 今聞いている曲の頭出しをする (AMS*1機能) | ◀◀ を短く一度押す。*2 |
| 前の曲、さらに前の曲の頭出しをする (AMS機能) | ◀◀ を繰り返し押す。*2 |
| 次の曲の頭出しをする (AMS機能) | ▶▶ を短く一度押す。*2 |
| さらに先の曲の頭出しをする (AMS機能) | ▶▶ を繰り返し押す。*2 |
| 早戻しする (サーチ機能) | ◀◀ を押したままにする。*2 |
| 早送りする (サーチ機能) | ▶▶ を押したままにする。*2 |

オートマチック ミュージック センサー

*1 AMSはAutomatic Music Sensorの略です。曲の頭出しをして選曲する機能です。

*2 これらの操作は、演奏中または一時停止中にできます。

表示窓について

- CDを取り替えたり、電源を入れ直してから▶||ボタン(リモコンでは▶ボタン)を押すと、総曲数と総演奏時間が約2秒間表示されます。
- 演奏中は、演奏中の曲番号とその経過時間が表示されます。
- 一時停止中は、止めた時点の表示が点滅します。

音量を上げても音が大きくなるとき

- AVLSスイッチが「LIMIT」になっていませんか。AVLSスイッチを「NORM」に合せてください。詳しくは「音もれを抑える」(ALVS機能)をご覧ください。
- ヘッドホンがLINE OUTジャックにつないでいませんか。ヘッドホンはⓂ(ヘッドホン)ジャックにつないでください。

CDを取り出す

中心の黒い部分を押さえながら、
端の方からつまみあげます。

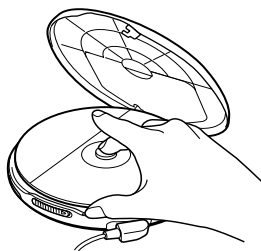

いろいろな聞きかた

PLAY MODEボタン、REPEAT/ENTERボタンを使って、
いろいろな聞きかたで楽しめます。

PLAY MODEボタン

演奏中に押すと、聞きかたを変える
ことができます。

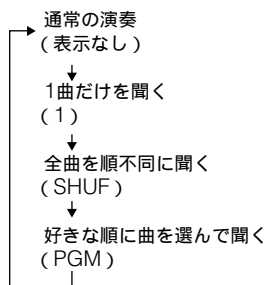

REPEAT /ENTERボタン

- REPEAT
PLAY MODEボタンで決定した聞きかたで、演奏を繰り返します。
- ENTER
プログラム演奏の設定をするとき、曲を決定します。

いろいろな聞きかた

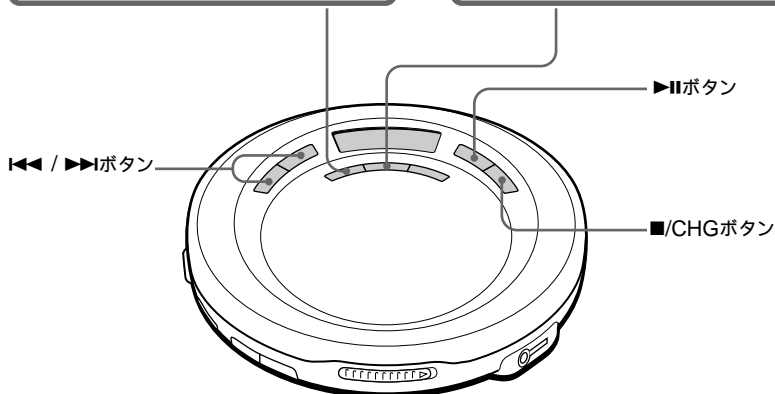

繰り返し聞く (リピート演奏)

通常の演奏や1曲演奏、シャッフル演奏、プログラム演奏を繰り返し聞けます。

演奏中にREPEAT/ENTERボタンを押す。



◀◀ / ▶▶について

リピート演奏中は、最後の曲で▶▶ボタンを押すと1曲目に戻ります。また、1曲目で◀◀ボタンを押すと最後の曲になります。

1曲だけを聞く (1曲演奏)

演奏中に「1」が表示されるまでPLAY MODEボタンを繰り返し押す。



全曲を順不同に聞く (シャッフル演奏)

演奏中に「^{シャッフル}SHUF」が表示されるまでPLAY MODEボタンを繰り返し押す。



好きな順に曲を選んで聞く(プログラム演奏)

聞きたい曲を好きな順に最大64曲まで選んで聞けます。

- 1 演奏中に「PGM」が表示されるまでPLAY MODEボタンを繰り返し押し押し。



- 2 ◀◀または▶▶ボタンを押して曲を選ぶ。



- 3 REPEAT/ENTERボタンを短く(約0.5秒以内)押し、曲を決定する。演奏順がひとつ増え、「00」が表示されます。



- 4 手順2、3を繰り返して好きな順に曲を選ぶ。

- 5 ▶▶ボタンを押す、またはREPEAT/ENTERボタンを演奏が始まるまで押す。

選んだ曲順を確認する

曲を選んでいるとき：

手順5の操作の前にREPEAT/ENTERボタンを繰り返し押しします。

プログラム演奏中：

「PGM」が点滅するまでPLAY MODEボタンを繰り返し押しします。

「PGM」が点滅したらREPEAT/ENTERボタンを繰り返し押しします。

REPEAT/ENTERボタンを押すたびに、演奏順に曲番が表示されます。

ご注意

- 手順3で64曲を選び終わると、「00」ではなく最初に登録した曲番が表示されます。
- 65曲以上選ぶと、最初に選んだ曲から消えてしまいます。

G-PROTECTION 機能

G-PROTECTIONはジョギング時の衝撃を想定して開発された音飛びガード機能です。従来の音飛びガード機能よりさらに音飛びに強くなっています。

G-PROTECTIONスイッチ(ふたの中)を「ON」に合わせる。



ジョギングするときは、本体の向きをOPENつまみが上になるようにしてお使いください。

G-PROTECTION機能を解除する

G-PROTECTIONスイッチを「OFF」に合わせます。

ご注意

次のような場合、音が飛ぶことがあります。

- 強い衝撃が連続的に与えられた場合
- 傷や汚れのあるCDを聞いているとき

低音を強調する (SOUND機能)

音楽に合わせて、重厚で迫力のある音で演奏を楽しめます。

SOUNDボタンを押す。

SOUNDボタンを押すたびに、次のように表示が変わります。

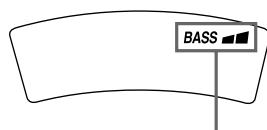
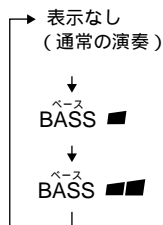

選択したSOUNDが表示される

「^{ベース}BASS ■■■」のほうがより低音が強調されます。

ご注意

音がはずむときは、音量を下げてください。

音もれを抑える

(AVLS機能)

音量の上げすぎによる音もれ、耳への圧迫感、周囲の音が聞こえないことによる危険などを少なくするために、音量をある一定以上に上げないようにします。

AVLS*スイッチ(電池入れの中)を「LIMIT」に合わせる。

NORM LIMIT

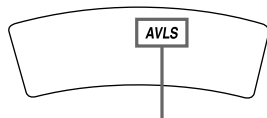

音量を一定レベル以上に上げようとする点滅する

AVLS機能を解除する

AVLSスイッチを「NORM」に合わせます。

* AVLSはオートマチックボリュームリミッターシステムの略です。

誤操作を防ぐ

(HOLD機能)

持ち運び中などに誤って操作ボタンが押され、動作するのを防ぎます。

HOLDスイッチを矢印の方向にスライドさせる。

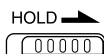

HOLD機能が働いているときに表示される

リモコンと本体の両方でHOLD機能を使うことができます。本体がHOLDになっていてもリモコンをHOLDにしていなかった場合は、リモコンで操作できます。

HOLD機能を解除する

HOLDスイッチを矢印と反対の方向にスライドさせます。

いろいろな機能を使う

操作の確認音を止める

ヘッドホンから聞こえる操作確認のためのピットという音を鳴らないようにします。

1 電源(ACパワーアダプター、充電式電池、乾電池)をはずす。

2 本体の■/CHGボタン、またはリモコンの■ボタンを押しながら電源をつなく。

再び確認音が鳴るようにする

電源をはずし、■/CHGボタンまたは■ボタンを押さずに電源をつなぎます。

ステレオ機器につなぐ

他のステレオ機器でCDを聞いたり、テープに録音できます。詳しくは、接続する機器の取扱説明書をご覧ください。

接続する機器の電源を必ず切ってから接続してください。

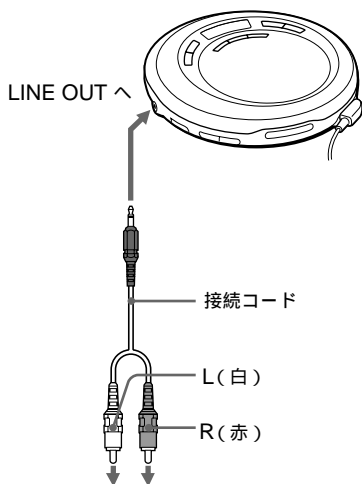

ステレオシステム、
カセットデッキ、
ラジオカセット
レコーダーなど

ご注意

- CDを聞く前に、つないだ機器の音量を下げてください。思わぬ大音量が出て、スピーカーが破損するおそれがあります。
- 録音するときは、ACパワーアダプターをお使いください。充電式電池や乾電池を使うと録音途中で電池が消耗しきってしまうことがあります。
- 音がはずまないように、つないだ機器側で音量を調節してください。

接続コードをお使いの場合

LINE OUTジャックにつないで音がはずむときは、 ϕ ジャックにつないでください。

ケーブル使用時のG-PROTECTION機能とSOUND機能について

- CD本来の高音質で録音したいときには、G-PROTECTIONスイッチを「OFF」に合わせてください。
- SOUND機能は ϕ ジャックからの出力には働きますが、LINE OUTジャックからの出力には働きません。

あなたが録音したものは、個人として楽しむなどのほかは、著作権上、権利者に無断で使用できません。

車の中で聞く

本機をカーカセットデッキにつなぐと、車の中でCDを聞くことができます。

本機では、カーマウントプレートはお使いになれません。

車の中でお聞きになるときは、運転の妨げにならない安全な場所にしっかりと固定してください。

必要なカーアクセサリ

本機をカーカセットデッキにつなぐには、「アクセサリ（付属品 / 別売り品）」に記載されている、以下のカーアクセサリが必要です。

- カーバッテリーコードと
カーコネクティングバック*

詳しくは各製品の取扱説明書をご覧ください。

* 接続コードをお使いになると雑音が出る場合があります。雑音を減らすためソニーのカーコネクティングバックを使うことをおすすめします。

イグニッション連動オフ機能

(カーバッテリーコードでお使いの場合)

充電式電池や乾電池が入っていても、車のエンジンを切る(イグニッションキーをOFFにする)と、本機は自動的に停止状態になります。(車種によってはこの機能が働かないことがあります。)

▶ 電源について

本機で使える電源は、以下のとおりです。

- 充電式電池
- 単3形(LR6)アルカリ乾電池
- ACパワーアダプター(「CDを聞く」をご覧ください。)

電池の持続時間、充電式電池の充電時間は、「主な仕様」をご覧ください。

充電式電池で使う

初めてお使いになるときは、充電式電池を充電してください。

使用できる充電式電池

NC-WMAA(付属)

NH-WM2AA(別売り)

1 電池ふたを開ける。

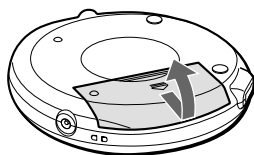

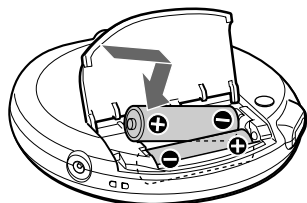

(裏面)

2 充電式電池を電池入れの⊕の表示に合わせて入れ、ふたを閉める。



3 ACパワーアダプターをつなぎ

■/CHGボタンを押す。

充電が始まります。「CHG」が表示され、の中の部分が流れるように動きます。「CHG」とが消えたら充電終了です。

すでに充電が完了している場合に

■/CHGボタンを押すと、が点滅して「Full」が表示されます。

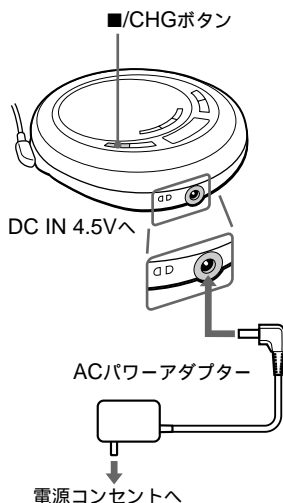

4 ACパワーアダプターをはずす。

次のページにつづく

充電式電池で使う(つづき)

充電式電池を取り出す

下の絵のように取り出してください。

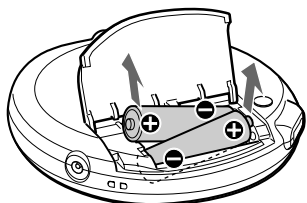

充電のめやす

電池が消耗すると、次のように表示が変わります。

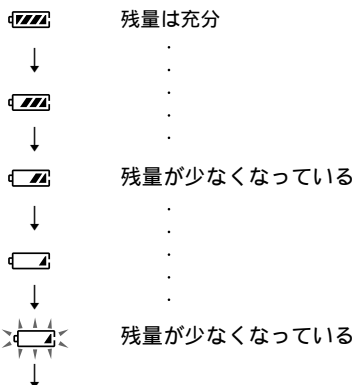



Lo batt* 消耗しきっている

*「ピー」という音がします。

充電式電池を長持ちさせるために、充電式電池は消耗しきってから充電してください。

ご注意

-  の中の部分は残量のめやすを表わしています。1つが4分の1を示しているわけではありません。
- 動作状況により、 の中の部分が増減します。

充電式電池交換のめやす

充電後、常温で使える時間の半分くらいで電池がなくなってしまうときは、新しい充電式電池と交換してください。

充電式電池について

初めて充電するときや長期間使用しなかった場合は、充電しても通常の持続時間より短いことがあります。何回か充電放電をすると通常の状態に戻ります。

電池ぶたがはずれたときは

電池ぶたは、本機を誤って落としたり、無理な力を加えたりするとはずれることがあります。下の絵のようにはめ直してください。

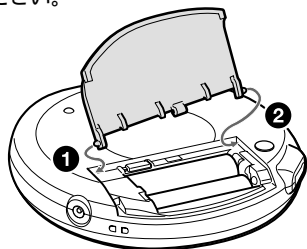

乾電池で使う

ACパワーアダプターをはずしてから、単3形(LR6)アルカリ乾電池を電池入れに入れます。

電池の入れかた、取り出しかたは、充電式電池と同じです。

使用できる乾電池

単3形(LR6)アルカリ乾電池

使用上のご注意

本機の取り扱いについて

- ディスクテーブルのレンズには指を触れないでください。また、ホコリがつかないように、ディスクの出し入れ以外はふたを必ず閉じておいてください。

- 落としたり重いものを乗せたりしないでください。本機に強いショックを与えたり、圧力をかけたりしないでください。

CDに傷がついたり、本機の故障の原因となることがあります。

- 次のような場所に置かないでください。

– 直接日光が当たる場所や暖房器具の近くなど温度が非常に高いところ。

– ダッシュボードや炎天下で窓を閉め切った自動車内(特に夏季)。

– 磁石やスピーカー、テレビのすぐそばなど磁気を帯びたところ。

– ホコリの多いところ。

– ぐらついた台の上や傾いたところ。

– 振動の多いところ。

– 風呂場など、湿気の多いところ。

- ラジオやテレビの音に雑音が入るときは、本機の電源を切って、ラジオやテレビから離してください。

- ヘッドホン使用中、肌に合わないと感じたときは早めに使用をやめて、医師またはお客様ご相談センターに相談してください。

CDの取り扱いについて

- 演奏面に手を触れないように持ってください。
- 紙やテープを表面に貼らないでください。

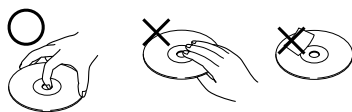

- 直接日光が当たるところなど高温の場所や、炎天下で窓を閉め切った車の中に放置しないでください。

- 本機では円形ディスクのみお使いいただけます。円形以外の特殊な形状(星型、ハート型、カード型など)をしたディスクを使用すると、本機の故障の原因となることがあります。

お手入れ

キャビネットの汚れは

柔らかい布で乾ぶきします。汚れがひどいときは、うすい中性洗剤溶液をしめらせた布でふいてください。シンナー、ベンジン、アルコールなどは表面の仕上げをいためますので使わないでください。

故障かな？と思ったら

サービス窓口にご相談になる前にもう一度チェックしてみてください。それでも具合が悪いときはお買い上げ店またはソニーサービス窓口にご相談ください。

| 症状 | 原因/処置 |
|--|--|
| VOLUME + ボタンを押し続けても音量が小さすぎる。 | → AVLSスイッチが「LIMIT」になっている。「NORM」にする。(17ページ) → LINE OUTジャックにヘッドホンをつないでいる。 ○(ヘッドホン)ジャックにつなぐ。(11ページ) |
| 音量を調節できない。 | → LINE OUTジャックにヘッドホンをつないでいる。 ○(ヘッドホン)ジャックにつなぐ。(11ページ) |
| 音が出ない、または雑音聞こえる。 | → プラグをしっかりと差し込む。(11ページ) → プラグの先が汚れている。乾いた柔らかい布でクリーニングする。 |
| 乾電池使用時の演奏時間が短い。 | → マンガン乾電池を使用している。アルカリ乾電池を使う。(22ページ) → すべて新しい単3形(LR6)アルカリ乾電池と取り換える。(22ページ) |
| 充電式電池使用時の演奏時間が短い。 | → 何回か充電、放電(本体に入れ再生)を繰り返す。(21、22ページ) |
| ▶ ボタンを押すと、「Lo batt」または「00」が表示される。演奏が始まらない。 | → 充電式電池が消耗している。充電式電池を充電する。(21、22ページ) → すべて新しい単3形(LR6)アルカリ乾電池と取り換える。(22ページ) |
| 「HI dc In」が表示される。 | → ACパワーアダプター、カーバッテリーコードは、「アクセサリ(付属品/別売り品)」に記載されているものを使う。(29ページ) → すべての電源をはずして、再びつなぎなおす。(11、21、22ページ) |
| 演奏が始まらない。または、CDを入れても「no disc」が表示される。 | → HOLD状態になっている。HOLDスイッチを矢印と反対の方向にスライドさせ、HOLD状態を解除する。(17ページ) → CDが汚れている、または大きな傷がある。CDをクリーニングする。大きな傷がある場合は、CDを取り換える。 → CDのラベル面を上にして入れる。(11ページ) → 結露している。CDを取り出して、そのまま数時間置く。 → 電池ふたをしっかりと閉める。(21ページ) → 充電式電池または乾電池を正しく入れる。(21、22ページ) → ACパワーアダプターをコンセントにしっかりと差し込む。(11ページ) |
| ボタンを押すと「Hold」が表示され、演奏が始まらない。 | → HOLD状態になっている。HOLDスイッチを矢印と反対の方向にスライドさせ、HOLD状態を解除する。(17ページ) |

故障かな?と思ったら(つづき)

| 症状 | 原因/処置 |
|-----------------------------|---|
| 充電が始まらない | → ■/CHGボタンを押していない。停止状態で、■/CHGボタンを押す。 (21ページ) → リモコンの■ボタンを押している。本体の■/CHGボタンを押す。 (21ページ) |
| 止めたところから演奏が始まる (リジューム機能) | → リジューム機能が働いている。CDの1曲目から演奏を始めるには、ふたを開ける。またはすべての電源をはずして、つなぎ直す。 (11、21、22ページ) |

保証書とアフターサービス

保証書

- この製品には保証書が添付されていますので、お買い上げの際お買い上げ店でお受け取りください。
- 所定事項の記入および記載内容をお確かめのうえ、大切に保存してください。
- 保証期間は、お買い上げ日より1年間です。

アフターサービス

調子が悪いときはまずチェックを

この説明書をもう一度ご覧になってお調べください。

それでも具合が悪いときはサービスへお買い上げ店、または添付の「ソニーご相談窓口のご案内」にあるお近くのソニーサービス窓口にご相談ください。

保証期間中の修理は

保証書の記載内容に基づいて修理させていただきます。詳しくは保証書をご覧ください。

保証期間経過後の修理は

修理によって機能が維持できる場合は、ご要望により有料修理させていただきます。

部品の保有期間について

当社では、ポータブルCDプレーヤーの補修用性能部品(製品の機能を維持するために必要な部品)を、製造打ち切り後8年間保有しています。この部品保有期間を修理可能の期間とさせていただきます。保有期間が経過した後も、故障箇所によっては修理可能の場合がありますので、お買い上げ店か、サービス窓口にご相談ください。

ソニーワールドモデルお買い上げのお客様へ

海外での保証とアフターサービスについて

- 保証期間は、お買い上げ日より、日本国内では1年間、海外では90日間です。
- 海外での修理やアフターサービスについてご不明な点は、保証書に記載の海外ソニーサービス特約店にお問い合わせください。

その他

主な仕様

型式

コンパクトディスクデジタルオーディオシステム

復号化 (D/A)

1 bitクォーツ時間軸制御

周波数特性*

20Hz ~ 20 000Hz ± 1 dB

出力端子 (電源電圧4.5V時)

- ライン出力 (ステレオミニジャック) 1個
最大出力レベル 0.7 Vrms (47k Ω)
推奨負荷インピーダンス 10 k Ω 以上
- ヘッドホン出力 (ステレオミニジャック) 1個
最大出力レベル 5 mW+5 mW (EIAJ/16 Ω)
推奨負荷インピーダンス 16 Ω

* 日本電子機械工業会 (EIAJ) 規格による測定値です。

電源

- 充電式ニカド電池NC-WMAA 2本 (付属): DC 2.4 V
- 充電式ニッケル水素電池NH-WM2AA (別売り): DC 2.4 V
- 単3形(LR6)アルカリ乾電池2本 (別売り): DC 3.0V
- 外部電源ジャック: 定格DC 4.5 V ACパワーアダプター (付属) を接続して AC 100 V電源から使用可能
ワールドモデルはAC 100 ~ 240 V電源から使用可能
カーバッテリーコード (別売り) を接続して自動車バッテリーから使用可能

電池の持続時間*

(水平に置き、振動のない状態で演奏した場合) 演奏時間は使用状況により異なります。

| | G-PROTECTION | |
|----------------------|--------------|-------|
| | ON時 | OFF時 |
| NC-WMAA2本 (約3時間充電**) | 約10時間 | 約8時間 |
| NH-WM2AA (約5時間充電**) | 約21時間 | 約18時間 |
| ソニーアルカリ乾電池LR6(SG)2本 | 約36時間 | 約32時間 |

* 日本電子機械工業会 (EIAJ) の測定方法に基づいています。

** 充電時間は充電式電池の使用状態により異なります。

動作温度

5°C ~ 35°C

外形寸法 (幅 × 高さ × 奥行き)

約131.6 × 29.5 × 135.5 mm

最大突起部含まず、奥行きは傾斜部含まず

最大外形寸法 (幅 × 高さ × 奥行き)

約131.6 × 30.0 × 136.0 mm

質量

本体: 約191 g

本体使用時: 約236 g (充電式電池を含む)

本機の仕様および外観は、改良のため予告なく変更することがありますが、ご了承ください。

アクセサリー (付属品 / 別売り品)

付属品

ACパワーアダプター(1)
充電式電池(2)
バッテリーチャージングケース(1)
リモコン付きヘッドホン(1)
ACプラグアダプター(1)*
取扱説明書(1)
ソニーご相談窓口のご案内(1)
保証書(1)

* ワールドモデルのみ付属

別売り品

| | 国内販売 | 海外販売 |
|--------------------------|--|--|
| アクティブスピーカー | SRS-Z1 SRS-Z500 | SRS-Z1 SRS-Z500 |
| ヘッドホン | MDR-E868SP MDR-EX70SL MDR-A44SP MDR-105SP | MDR-E848LP MDR-EX70LP MDR-A44L MDR-A110LP |
| ACパワーアダプター | AC-E45L AC-E45MA | AC-E45HG |
| 充電式電池 | NH-WM2AA | NH-WM2AA |
| 接続コード | RK-G129 RK-G136 | RK-G129 RK-G136 |
| カーバッテリーコード | DCC-E84 | DCC-E345 |
| カーコネクティングバック | CPA-8 | CPA-9C |
| カーバッテリーコード付きカーコネクティングバック | CPA-84U | DCC-E34CP |

別売りのヘッドホンで付属のリモコンを使う場合は

ステレオミニプラグのものをお使いください。
マイクロプラグのものは使えません。



ステレオミニプラグ

マイクロプラグ

国によって扱っているアクセサリーが違います。詳しくはお買い上げ店、サービス窓口、海外ソニーサービス特約店にご相談ください。

その他

Locating the controls

See the illustrations on pages 9 and 10.







- 1 Display**
Displays the track number, elapsed playing time, battery status, and play mode and functions you selected.
- 2 PLAY MODE button**
Selects various playback options: 1 (single), SHUF (shuffle) and PGM (program).
- 3 [20] [22] ◀◀ / ▶▶ (AMS*1/search) buttons**
Press once to find the beginning of the current/next tracks. Press repeatedly to find the beginning of the previous/succeeding tracks. Hold down to go backward/forward quickly.
- 4 LINE OUT jack**
Connects to the stereo system.
- 5 [21] HOLD switch**
Locks the control on your CD player to prevent accidental button presses.
- 6 [19] VOLUME +/- buttons**
Press to adjust the volume.
- 7 ▶|| (play/pause) button**
Press to start play. Press again to pause play.
- 8 DC IN 4.5 V jack (external power input jack)**
Connects to the AC power adaptor.
- 9 Strap holes**
- 10 ■ (stop)/CHG (charge) button**
Press to stop play. Also press to start charging.
- 11 SOUND button**
Selects sound mode: BASS ■ and BASS ■■■ .
- 12 REPEAT/ENTER button**
Turns on the repeat play mode. Also press to select tracks during PGM play.
- 13 ◯ (headphones) jack**
Connects to the earphones with remote control.
- 14 OPEN switch**
Slide to open the CD player lid.
- 15 G-PROTECTION switch**
Set to "ON" while you are jogging with this CD player held in your hand.
- 16 AVLS*2 switch**
Set to "LIMIT" when you want to keep down the maximum volume to protect your hearing.
- 17 Battery compartment**
Insert the rechargeable batteries or alkaline batteries by matching the ⊕ to the diagram in the battery compartment. To charge the rechargeable batteries, connect the AC power adaptor and press ■/CHG.
- 18 ■ (stop) button**
Press to stop play.
- 20 ▶ (play) button**
Press to start play.

*1 Automatic Music Sensor

*2 Automatic Volume Limiter System

Troubleshooting

Should any problem persist after you have checked these symptoms, consult your nearest Sony dealer.

| Symptom | Cause and/or corrective actions |
|--|--|
| The volume does not increase even if you press the VOLUME + button repeatedly. | <ul style="list-style-type: none">→ Set the AVLS switch to "NORM."→ The earphones are connected to the LINE OUT jack. Connect them to the  (headphones) jack. |
| Cannot adjust the volume. | <ul style="list-style-type: none">→ The earphones are connected to the LINE OUT jack. Connect them to the  (headphones) jack. |
| No sound, or noise is heard. | <ul style="list-style-type: none">→ Connect the plugs firmly.→ Plugs are dirty. Clean the plugs with a dry soft cloth periodically. |
| The playing time is too short when powered with the dry batteries. | <ul style="list-style-type: none">→ Check that you are using alkaline batteries and not manganese batteries.→ Replace the batteries with new LR6 (size AA) alkaline batteries. |
| The playing time is too short when powered with the rechargeable batteries. | <ul style="list-style-type: none">→ Charge and discharge the rechargeable batteries several times. |
| When you press  , "Lo batt" or "00" appears in the display. The CD does not play. | <ul style="list-style-type: none">→ The rechargeable batteries are used up completely. Charge the batteries.→ The dry batteries are used up. Replace them with new LR6 (size AA) alkaline batteries. |
| "HI dc In" appears in the display. | <ul style="list-style-type: none">→ Use only the supplied AC power adaptor or optional AC power adaptor.→ Use only the optional car battery cord.→ Remove all power sources, then insert the batteries or connect the AC power adaptor again. |
| The CD does not play, or "no DISC" appears in the display when a CD is placed in the CD player. | <ul style="list-style-type: none">→ The buttons are locked. Slide the HOLD switch back.→ The CD is dirty or defective.→ Check that the CD is inserted with the label side up.→ Moisture condensation has occurred. Leave the CD player aside for several hours until the moisture evaporates.→ Close the lid of the battery compartment firmly.→ Make sure the batteries are inserted correctly.→ Connect the AC power adaptor to an AC outlet securely. |
| "Hold" appears in the display when you press a button, and the CD does not play. | <ul style="list-style-type: none">→ The buttons are locked. Slide the HOLD switch back. |
| The CD player does not start charging. | <ul style="list-style-type: none">→ During stop, press /CHG.→ You pressed  on the remote control. Press /CHG on the CD player. |
| Playback starts from the point you stopped. (resume function) | <ul style="list-style-type: none">→ The resume function is working. To start play from the first track, open the lid of the CD player, or remove all power sources, then insert the batteries or connect the AC power adaptor again. |

ソニー株式会社 〒141-0001 東京都品川区北品川 6-7-35

お問い合わせはお客ご相談センターへ

● ナビダイヤル……………  0570-00-3311

(全国どこからでも市内通話料金でご利用いただけます)

● 携帯電話・PHSでのご利用は… 03-5448-3311

● Fax ……………… 0466-31-2595

受付時間：

月～金

9:00～

20:00、

土・日・祝日

9:00～

17:00

<http://www.world.sony.com/>

Printed in Malaysia