

Video Cassette Recorder

دفتريچه راهنما



Hi-Fi

SLV-ED828SG

SLV-ED323SG

ضمیمه اجزاء و کنترل ها

در مورد جزئیات به صفحات مشخص شده داخل پرانتزها () رجوع نمائید.

پانل جلو

برای SLV-ED828SG

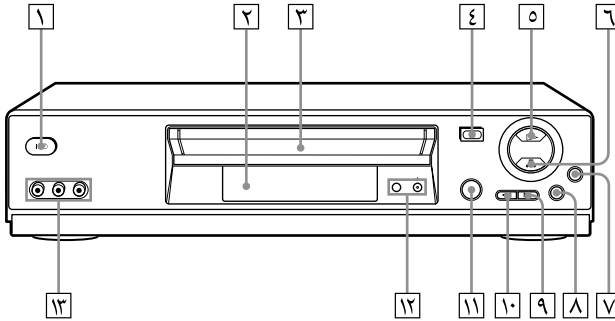

- ۹ دکمه FF (جلو بردن سریع) (۲۸)
- ۱۰ دکمه REW (برگرداندن) (۲۸)
- ۱۱ EASY TIMER (تایمر آسان) (۱۹)
- ۱۲ دکمه های
PROGRAM/TRACKING +/-
(برنامه/رد یابی)* (۲۰)
- ۱۳ پایه های
LINE-2 IN VIDEO/AUDIO L/R
(خط ۲ ورودی صدا/ تصویر راست/ چپ) (۳۰)
- * دکمه های PLAY, STOP, و
PROGRAM/TRACKING دارای يك نقطه
لمسی هستند.

- ۱ سوئیچ ON/STANDBY (روشن/آماده
به کار)
- ۲ سنسور کنترل از راه دور
- ۳ محفظه نوار
- ۴ دکمه EJECT (در آوردن) (۲۸)
- ۵ دکمه PLAY (پخش) (۲۸)
- ۶ دکمه STOP (توقف) (۹) (۲۸) (پشت
جلد)
- ۷ دکمه REC (ضبط) (۱۷) (۲۹) (پشت جلد)
- ۸ دکمه PAUSE (توقف کوتاه) (۲۴) (۲۸)
(پشت جلد)

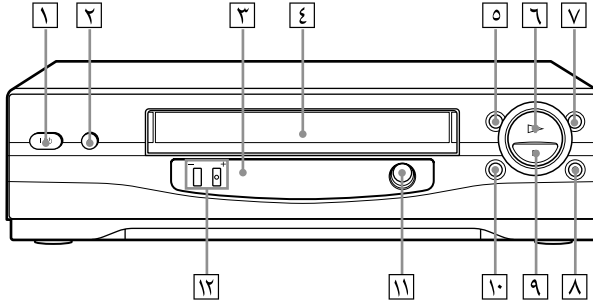

- ۱ دکمه REC (ضبط) (۱۷) (۲۹) (پشت جلد)
- ۲ دکمه STOP (توقف) (۹) (۲۸) (پشت جلد)
- ۳ دکمه PAUSE (توقف کوتاه) (۲۴) (۲۸) (پشت جلد)
- ۴ دکمه EASY TIMER (تایمر آسان) (۱۹)
- ۵ دکمه های PROGRAM/TRACKING +/- (برنامه/ردیابی)* (۲۰)

- ۶ سوئیچ I/ON/STANDBY (روشن/آماده به کار)
- ۷ دکمه EJECT (در آوردن) (۲۸)
- ۸ سنسور کنترل از راه دور
- ۹ محفظه نوار
- ۱۰ دکمه REW (برگرداندن) (۲۸)
- ۱۱ دکمه PLAY (پخش) (۲۸)
- ۱۲ دکمه FF (جلو بردن سریع) (۲۸)

* دکمه + PROGRAM/TRACKING دارای يك نقطه لمسی می باشد.

دستگاه کنترل

- ۱ دکمه EJECT ▲ (در آوردن) (۲۸)
- ۲ دکمه INPUT SELECT (انتخاب ورودی)
(۱۷) (۲۵) (پشت جلد)
- ۳ دکمه TV/VIDEO (تلویزیون/ویدئو) (برای
تلویزیون)
- ۴ دکمه CLEAR (پاک کردن) (۱۴)
- ۵ دکمه های عددی برنامه *
- ۶ دکمه --/-- (رقم ده)
- ۷ دکمه های VOL +/- (صدا)
- ۸ دکمه REC ● (ضبط) (۱۷) (۲۹)
- ۹ دکمه REC SPEED (سرعت ضبط)
- ۱۰ دکمه MENU (فهرست انتخاب) (۱۲)
- ۱۱ دکمه PAUSE || (توقف کوتاه) (۱۲) (۲۸)
- دکمه STOP ■ (توقف) (۱۲) (۲۸)
- دکمه REW ◀◀ (برگرداندن) (۱۲) (۲۸)
- دکمه FF ▶▶ (جلو بردن سریع) (۱۲) (۲۸)
- دکمه PLAY/OK ▷ (پخش/تأیید) * (۱۲) (۲۸)

* دکمه های AUDIO MONITOR، ▷ PLAY شماره ۵ و + PROG دارای يك نقطه لمسی هستند.

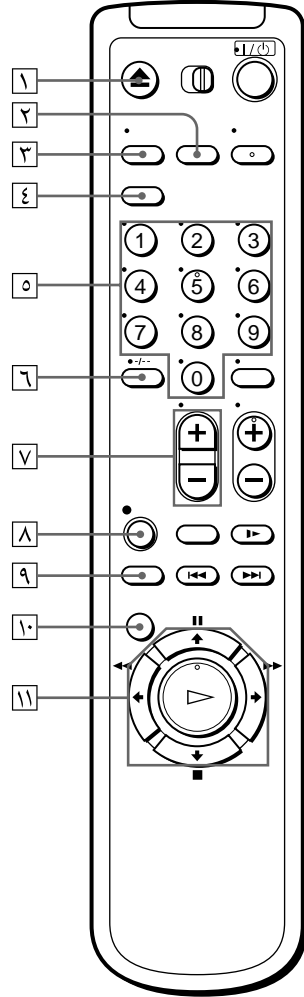

۱۲ سوئیچ I/⏻ (روشن/آماده به کار) (۲۶)

۱۳ سوئیچ کنترل از راه دور **TV/VIDEO** (تلویزیون/ویدئو)

۱۴ دکمه **AUDIO MONITOR** (مونیتور صوتی)*^۲

۱۵ دکمه **DISPLAY** (نمایشگر) (۱۸)

۱۶ دکمه **PROG +/-** (برنامه)*^۱

۱۷ دکمه **SLOW** (آهسته) (۲۸)

۱۸ دکمه **×2** (۲۸)

۱۹ دکمه های

INDEX SEARCH (جستجوی نشانگر)

*^۱ دکمه های **PLAY**، **AUDIO MONITOR**، شماره ۵ و **PROG +** دارای یک نقطه لمسی هستند.
*^۲ فقط مدل **SLV-ED828SG**

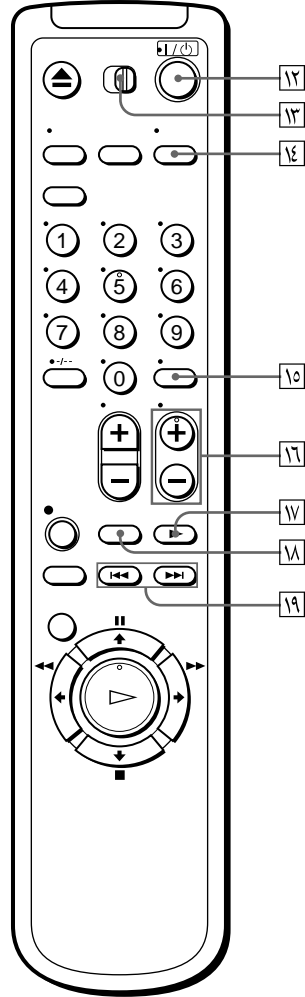

وصل کردن دستگاه ویدئو

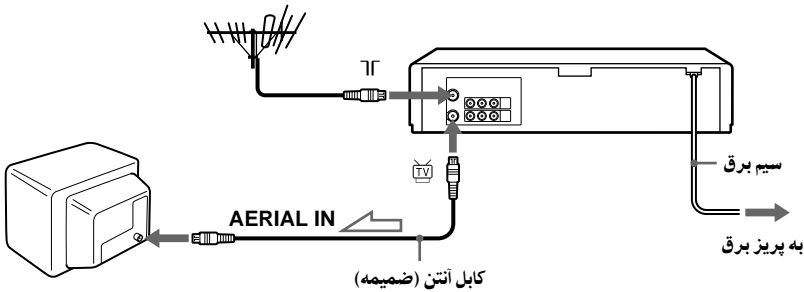

جهت جریان سیگنال :

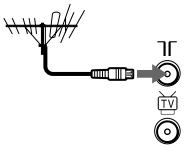

۱) کابل آنتن را از تلویزیون خود جدا نموده و آن را به قسمت ۱۲ واقع در پشت دستگاه ویدئو وصل کنید.

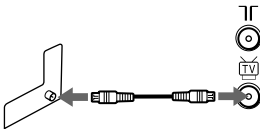

۲) با استفاده از کابل آنتن ضمیمه، دستگاه ویدئو و ورودی آنتن تلویزیون خود را بهم وصل کنید.

۳) سیم برق را به پریز برق وصل کنید.

توضیح

- هنگامی که دستگاه ویدئو و تلویزیون خود را تنها به وسیله یک کابل آنتن به هم متصل می کنید، بایستی تلویزیون خود را بر روی دستگاه ویدئو تنظیم نمائید (صفحه ۸ را ملاحظه کنید).

اتصالات اضافی

به تلویزیونی که پایه های فیش ورودی صوتی/تصویری دارد

این اتصال اضافی کیفیت صدا و تصویر
را بهبود می بخشد. تلویزیون را به
صورتیکه در سمت چپ نشان داده شده
است وصل نمائید.

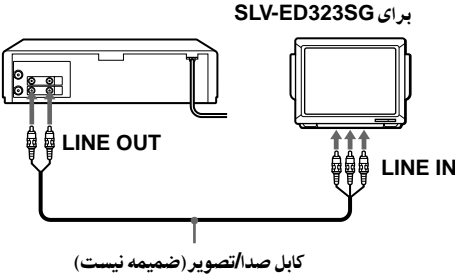
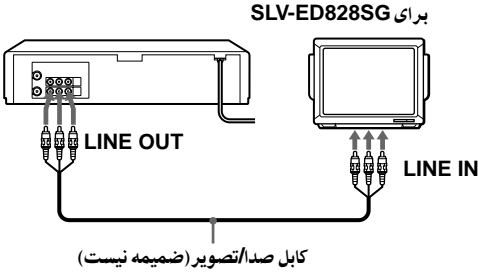

تنظیم دستگاه ویدئو با استفاده از عملکرد تنظیم خودکار

قبل از استفاده از دستگاه ویدئو برای اولین بار، دستگاه را با استفاده از تنظیم خودکار تنظیم نمائید. با استفاده از این عملکرد شما می توانید زبان مربوط به نمایش روی صفحه تلویزیون و کانالهای تلویزیون را به طور خودکار تعیین کنید.

۱) تلویزیون را روشن نموده و آنرا بر روی کانال ویدئو قرار دهید.

تلویزیون را بر روی کانال ۳۲ (اولین کانال مرجع برای این دستگاه ویدئو) قرار دهید. برای دستور العمل های مربوط به تنظیم تلویزیون خود به دستور العمل راهنمای آن مراجعه کنید.

سیم برق دستگاه را به پریز برق متصل کنید.

دستگاه ویدئو خود به خود روشن می شود.

فهرست انتخاب LANGUAGE SET روی صفحه تلویزیون ظاهر می شود.

دکمه \leftarrow/\rightarrow را برای انتخاب زبان مورد

دلخواه، ENGLISH یا ARABIC فشار داده و سپس OK را فشار دهید.

پیغامی در مورد عملکرد تنظیم خودکار ظاهر می شود.



۲



دکمه OK را فشار دهید.

فهرست انتخاب SYSTEM SELECT ظاهر می گردد.



۳

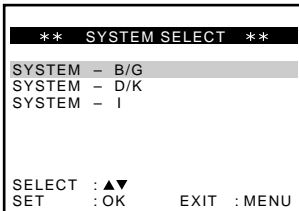



دکمه \uparrow/\downarrow را تا انتخاب سیستم تلویزیون مناسب فشار داده و سپس OK را فشار دهید.

ویدئو شروع به جستجو برای تمام کانال های قابل دریافت کرده و آنها را (به ترتیبی که مناسب منطقه شما می باشد) پیش تنظیم می نماید.

اگر شما می خواهید موقعیت های برنامه ناخواسته را حذف نمائید، بخش «حذف موقعیت های برنامه ناخواسته» در صفحه ۱۴ را ملاحظه کنید.

بعد از آنکه جستجو کامل شد، منوی تنظیم ساعت ظاهر می شود. بخش «تنظیم ساعت» در صفحه ۱۰ را ملاحظه کنید.

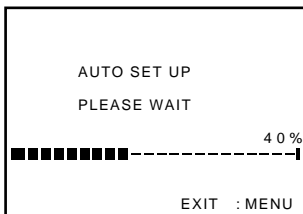

برای لغو عملکرد تنظیم خودکار

دکمه MENU را فشار دهید.

توضیحات

- هنگامی که شما عملکرد تنظیم خودکار را انجام می دهید، برخی از تنظیمات (تایمر، غیره) پاک می شوند. اگر چنین موردی پیش آمد بایستی دوباره آنها را تنظیم نمائید.
- تنظیم خودکار تنها زمانی به طور اتوماتیک شروع می شود که شما برای اولین بار بعد از خرید دستگاه ویدئو آنرا به پریز برق وصل می کنید.
- بعد از استفاده از عملکرد تنظیم خودکار، هنگامی که شما دوباره سیم برق دستگاه را به پریز متصل می کنید فهرست انتخاب LANGUAGE SET به طور اتوماتیک ظاهر نمی شود. چنانچه می خواهید بار دیگر از عملکرد تنظیم خودکار استفاده کنید، دکمه MENU، سپس \uparrow/\downarrow را تا نمایان شدن INSTALLATION فشار داده و OK را فشار دهید. دکمه \uparrow/\downarrow را تا نمایان شدن AUTO SET UP فشار داده و سپس تمامی دستور العملهای قدم ۳ را تکرار کنید.
- پیش تنظیم خودکار می تواند با فشار دادن STOP ■ روی دستگاه ویدئو برای مدت ۵ ثانیه یا بیشتر، هنگامی که نواری داخل دستگاه نیست، انجام پذیرد.

تنظیم ساعت

برای اینکه بتوانید از ویژگی های دستگاه به طور مناسب استفاده نمائید بایستی زمان و تاریخ روی دستگاه ویدئو را تنظیم کنید.

قبل از شروع...

- دستگاه ویدئو و تلویزیون را روشن نمائید.
- تلویزیون را روی کانال ویدئو تنظیم کنید.
- در مورد موقعیت دکمه ها به بخش «ضمیمه اجزاء و کنترل ها» مراجعه کنید.

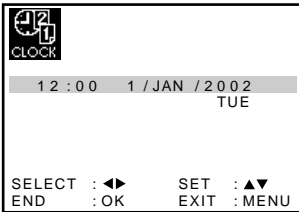

دکمه MENU، سپس دکمه های
را فشار داده تا
CLOCK SET نمایان شده و دکمه OK را
فشار دهید.

MENU

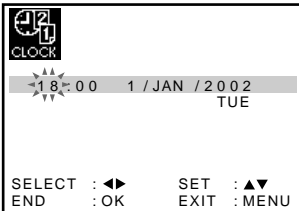

را برای تنظیم کردن ساعت فشار دهید.

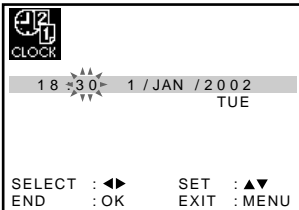

را برای انتخاب دقیقه فشار داده و سپس
دقیقه را با فشار دادن دکمه های تنظیم
کنید.



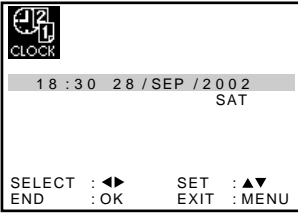

روز، ماه و سال را به ترتیب با فشار دادن
 برای انتخاب نمودن هر مورد، و دکمه های
 برای انتخاب ارقام مربوطه و سپس فشار دادن
 تنظیم نمائید. →
 روز هفته به طور خودکار تنظیم می شود.



۴

دکمه MENU را برای خروج از فهرست انتخاب فشار دهید.

MENU



۵

تنظیم کردن کانال ها

اگر بعضی از کانال ها با استفاده از عملکرد تنظیم خودکار تنظیم نشد، شما می توانید آنها را به صورت دستی تنظیم کنید.

قبل از شروع...

- دستگاه ویدئو و تلویزیون را روشن نمائید.
- تلویزیون را روی کانال ویدئو تنظیم کنید.
- در مورد موقعیت دکمه ها به بخش «ضمیمه اجزاء و کنترل ها» مراجعه کنید.

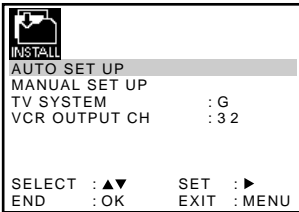

دکمه MENU را فشار داده، سپس دکمه های $\uparrow/\downarrow/\leftarrow/\rightarrow$ را فشار داده تا INSTALLATION نمایان شده و سپس OK را فشار دهید.

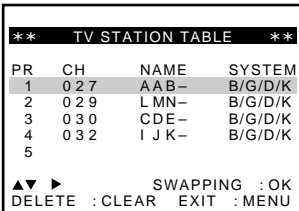
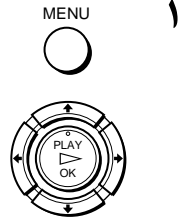

\uparrow/\downarrow را فشار داده تا MANUAL SET UP نمایان شده و سپس \rightarrow را فشار دهید.

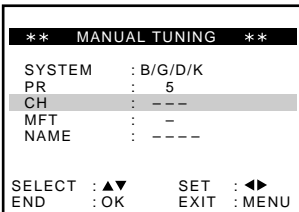

\uparrow/\downarrow را تا نمایان شدن ردیفی که می خواهید تنظیم کنید فشار داده، سپس \rightarrow را فشار دهید. برای ظاهر شدن سایر صفحات مربوط به موقعیت های برنامه ۶ تا ۸۰، \uparrow/\downarrow را مکرراً فشار دهید.

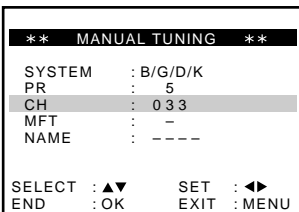

\leftarrow/\rightarrow را مکرراً تا ظاهر شدن کانال دلخواه فشار دهید. در صورت لزوم سیستم مناسب تلویزیون را انتخاب کنید.



۵

را فشار داده تا NAME نمایان شده و سپس → را فشار دهید.

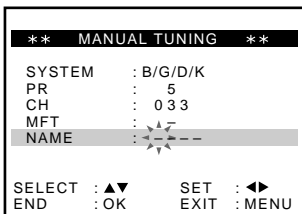

۶

نام ایستگاه را وارد کنید.

۱ ▲/▼ را برای انتخاب کاراکتر فشار دهید. هر بار که ▲ را فشار می دهید، کاراکتر به صورتی که در زیر نشان داده شده تغییر می کند.

A ← B ← ... ← Z ← 0 ← 1
A ← 9 ← ... ←

۲ → را برای تعیین کاراکتر بعدی فشار دهید. جای کاراکتر بعدی چشمک می زند.

برای تصحیح يك کاراکتر، ←/→ را تا هنگامیکه کاراکتری که می خواهید تصحیح کنید چشمک بزند فشار دهید و سپس دوباره آنرا تعیین کنید. شما می توانید برای نام ایستگاه تا حداکثر ۴ کاراکتر استفاده کنید.



۷

برای تأیید نام ایستگاه OK را فشار دهید.



۸

دکمه MENU را برای خروج از فهرست انتخاب فشار دهید.



توضیح

- اگر صدای تلویزیون خراب یا مغشوش است، سیستم تلویزیون («G»، «K» یا «I») برای منطقه خودتان را انتخاب نمائید.

حذف برنامه های غیر دلخواه

بعد از تنظیم کانال ها شما می توانید موقعیت های برنامه استفاده نشده را حذف نمائید. پس از آن هنگامی که شما دکمه های +/- PROG را فشار می دهید از روی موقعیت های برنامه حذف شده پرسش خواهد شد.

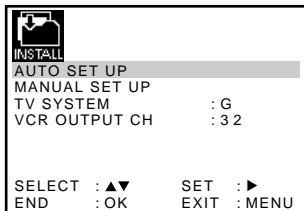

دکمه MENU را فشار داده، سپس دکمه های $\uparrow/\downarrow/\leftarrow/\rightarrow$ را فشار داده تا INSTALLATION نمایان شده و سپس OK را فشار دهید.

MENU

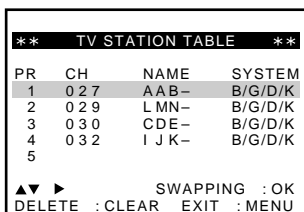

\uparrow/\downarrow را فشار داده تا MANUAL SET UP نمایان شده و سپس \rightarrow را فشار دهید.

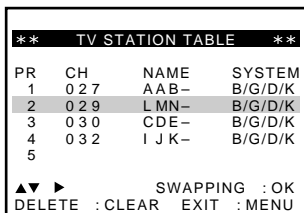

\uparrow/\downarrow را تا نمایان شدن ردیفی که می خواهید حذف کنید فشار دهید.

برای ظاهر شدن سایر صفحات مربوط به موقعیت های برنامه ۶ تا ۸۰، \uparrow/\downarrow را مکرراً فشار دهید.

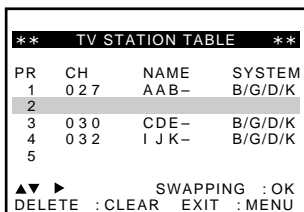

دکمه CLEAR را فشار دهید.

ردیف انتخاب شده به صورت تیکه در سمت چپ نشان داده شده پاک می گردد.

CLEAR



مراحل ۳ و ۴ را برای هر کدام از موقعیت های برنامه دیگری که می خواهید حذف کنید تکرار نمائید.

دکمه MENU را برای خروج از فهرست انتخاب فشار دهید.

MENU



تغییر نام ایستگاه ها

شما می توانید نام ایستگاه ها را تغییر داده و یا (حداکثر تا ۴ کاراکتر) وارد نمائید.

قبل از شروع...

- دستگاه ویدئو و تلویزیون را روشن نمائید.
- تلویزیون را روی کانال ویدئو تنظیم کنید.
- در مورد موقعیت دکمه ها به بخش «ضمیمه اجزاء و کنترل ها» مراجعه کنید.

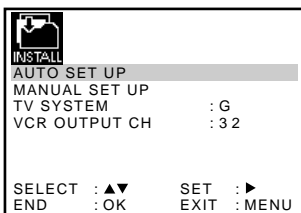

دکمه MENU را فشار داده، سپس دکمه های $\uparrow/\downarrow/\leftarrow/\rightarrow$ را فشار داده تا INSTALLATION نمایان شده و سپس OK را فشار دهید.

MENU

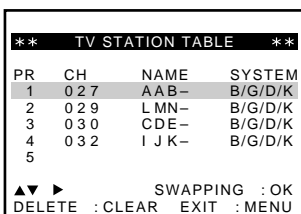

دکمه \uparrow/\downarrow را فشار داده تا MANUAL SET UP نمایان شده و سپس \rightarrow را فشار دهید.

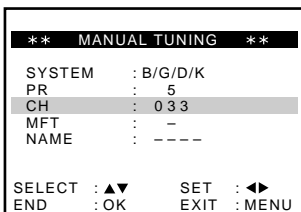

دکمه \uparrow/\downarrow را تا نمایان شدن ردیفی که می خواهید نام ایستگاه را تغییر داده یا وارد نمائید فشار داده، سپس \rightarrow را فشار دهید. برای ظاهر شدن سایر صفحات مربوط به موقعیت های برنامه ۶ تا ۸۰، \uparrow/\downarrow را مکرراً فشار دهید.



۴

↑/↓ را فشار داده تا NAME نمایان شده و سپس → را فشار دهید.

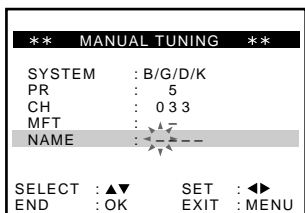

۵

نام ایستگاه را وارد کنید.

۱ ↑/↓ را برای انتخاب کاراکتر فشار دهید.
هر بار که ↑ را فشار می دهید، کاراکتر به صورتی که در زیر نشان داده شده تغییر می کند.

1 ← 0 ← Z ← ... ← B ← A
A ← 9 ← ... ←

۲ → را برای تعیین کاراکتر بعدی فشار دهید.
جای کاراکتر بعدی چشمک می زند.

برای تصحیح يك کاراکتر، ←/→ را تا هنگامیکه کاراکتری که می خواهید تصحیح کنید چشمک بزند فشار دهید و سپس دوباره آنرا تعیین کنید.

شما می توانید برای نام ایستگاه تا حداکثر ۴ کاراکتر استفاده کنید.



۶

دکمه OK را برای تأیید نام جدید فشار دهید.



دکمه MENU را برای خروج از فهرست انتخاب فشار دهید.



۷

ضبط برنامه های تلویزیونی

قبل از شروع...

- در مورد موقعیت دکمه ها به بخش «ضمیمه اجزاء و کنترل ها» مراجعه کنید.

۱ تلویزیون را روشن نموده و آنرا روی کانال ویدئو تنظیم نمائید.

۲ نواری را که خار ایمنی ته آن شکسته نشده باشد داخل ویدئو بگذارید.

- برای ضبط يك برنامه عادی، دکمه **PROG +/-** را تا زمانیکه شماره موقعیت برنامه دلخواه روی صفحه نمایش ظاهر شود فشار دهید.

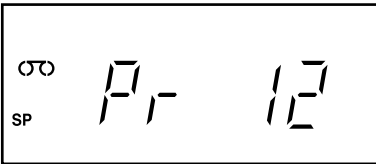

• PROG



INPUT SELECT



- برای ضبط از سایر دستگاههایی که به يك تعدادی از ورودی های **LINE** متصل می باشند، **INPUT SELECT** را تا زمانی که شماره خط اتصال روی صفحه نمایش ظاهر شود فشار دهید.

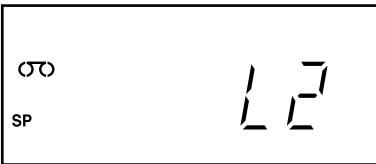

دکمه **REC** را برای شروع به ضبط کردن فشار دهید.

چراغ قرمز نشانگر ضبط روی صفحه نمایش روشن می شود.

• REC



شاخص ضبط کردن

ضبط برنامه های تلویزیونی (دنباله)

برای متوقف ساختن ضبط

دکمه STOP ■ را فشار دهید.

برای بررسی زمان باقی مانده

دکمه DISPLAY را فشار دهید. هر بار که DISPLAY را فشار می دهید نمایشگر به صورت زیر تغییر می کند.

صدای سیستم، سیستم تلویزیون، رنگ سیستم، موقعیت برنامه، سرعت نوار و شمارشگر زمان ← زمان باقی مانده ← تاریخ و زمان فعلی، و شمارشگر زمان

برای دریافت صحیح نمایش زمان باقی مانده، از اینکه TAPE SELECT در فهرست انتخاب USER SET مطابق با نوار مورد استفاده شما تعیین شده باشد اطمینان حاصل کنید.

تماشای يك برنامه تلویزیونی دیگر به هنگام ضبط کردن

۱ اگر تلویزیون با کابل صدا/تصویر به ویدئو متصل است، تلویزیون را روی ورودی تلویزیون بگذارید. اگر تلویزیون فقط با کابل آنتن به ویدئو وصل شده است، از این مرحله رد شوید.

۲ کانال برنامه دیگری را روی تلویزیون انتخاب کنید.

حفظ کردن يك نوار ضبط شده

برای جلوگیری از پاك شدن اتفاقی يك نوار ضبط شده، خار ایمنی آن را مانند شکل بشکنید. برای ضبط کردن دوباره بر روی این نوار، سوراخ خار ایمنی را با نوار چسب ببوشانید.

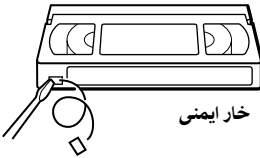

ضبط برنامه های تلویزیونی با استفاده از عملکرد تایمر آسان

I/ON/STANDBY EASYTIMER ■ STOP

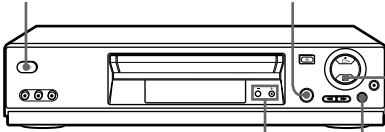

PROGRAM +/- || PAUSE

عملکرد تایمر آسان این امکان را به شما می دهد که بدون روشن کردن تلویزیون ضبط زمانی برنامه ها را انجام دهید. تایمر ضبط را برای ضبط کردن حداکثر تا هشت برنامه شامل برنامه هایی که با سایر روشهای تایمر تنظیم شده اندو در خلال ماه آینده پخش می شوند، تنظیم کنید. زمان شروع ضبط و زمان توقف پخش می توانند به فواصل يك دقیقه ای تنظیم شوند.

قبل از شروع...

- نواری را که خرابی می ته آن شکسته نشده باشد داخل ویدئو بگذارید. مطمئن شوید که مدت زمان نوار بیشتر از طول زمان ضبط باشد.
- در مورد موقعیت دکمه ها به بخش «ضمیمه اجزاء و کنترل ها» مراجعه نمائید.

دکمه EASY TIMER را فشار دهید.

EASY TIMER



نشانگر «DATE» و «TODAY» به طور متناوب روی صفحه نمایش ظاهر خواهند شد. اگر تاریخ و زمان تنظیم نشده باشند «DAY» ظاهر می گردد. مرحله ۲ بخش بعدی «برای تنظیم ساعت» برای تنظیم زمان و تاریخ را ملاحظه نمائید.



دکمه EASY TIMER را برای تعیین تاریخ ضبط کردن بچرخانید.

EASY TIMER

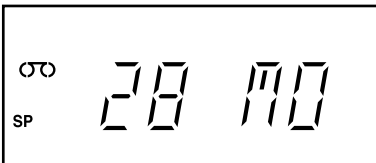
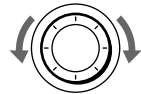

دکمه EASY TIMER را فشار دهید.

EASY TIMER

۳

نشانگر START و زمان حاضر روی صفحه نمایش ظاهر می شوند.

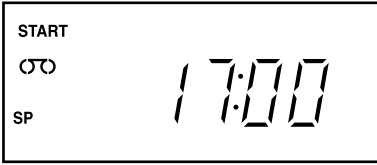

دکمه EASY TIMER را برای تنظیم زمان شروع ضبط بچرخانید.

EASY TIMER

۴

شما می توانید زمان شروع ضبط را به فواصل ۱۵ دقیقه ای و یا با فشار دادن دکمه های PROGRAM +/- این فاصله زمانی را در حد یک دقیقه تنظیم نمائید.

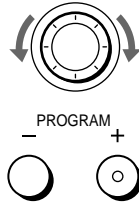

دکمه EASY TIMER را فشار دهید.

EASY TIMER

۵

نشانگر STOP و زمان توقف ضبط روی صفحه نمایش ظاهر می شوند.

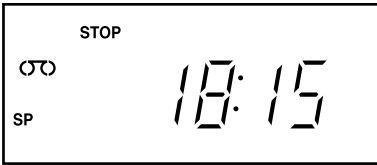

دکمه EASY TIMER را برای تنظیم زمان توقف ضبط بچرخانید.

EASY TIMER

۶

شما می توانید زمان توقف ضبط را به فواصل ۱۵ دقیقه ای و یا با فشار دادن دکمه های PROGRAM +/- این فاصله زمانی را در حد یک دقیقه تنظیم نمائید.

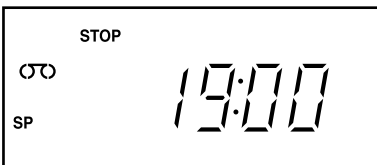
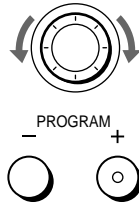

دکمه EASY TIMER را فشار دهید.

EASY TIMER



موقعیت برنامه یا ورودی LINE روی صفحه نمایش پدیدار می شوند.

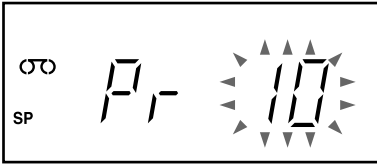

دکمه EASY TIMER را برای تنظیم موقعیت برنامه بچرخانید.

EASY TIMER

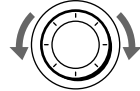

INPUT SELECT

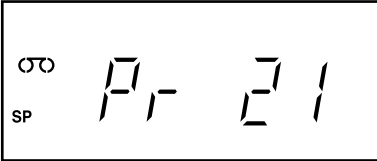

برای ضبط کردن از سایر دستگاهها ئی که به يك یا تعدادی از ورودی های LINE متصل می باشند، دکمه EASY TIMER را بچرخانده و یا INPUT SELECT را فشار دهید تا شماره خط متصل شده روی صفحه نمایش ظاهر شود.

دکمه EASY TIMER را فشار دهید.

EASY TIMER



وضعیت فعلی سرعت نوار روی صفحه نمایش ظاهر می شود.



دکمه EASY TIMER را برای تعیین سرعت نوار بر روی SP، LP یا AUTO بچرخانید.

EASY TIMER

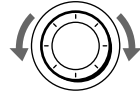



دکمه EASY TIMER را برای کامل نمودن تنظیمات فشار دهید.

«OK» برای مدت ۵ ثانیه روی صفحه نمایش ظاهر می شود.

نشانگر ④ روی صفحه نمایش ظاهر شده و دستگاه ویدئو در حالت آماده باش برای ضبط کردن قرار می گیرد.

برای ضبط از یک وسیله دیگر، وسیله متصل شده مورد نظر را به حالت روشن باقی گذارید.

برای بازگشت به مرحله قبلی

برای بازگشت به مرحله قبلی در خلال هر یک از مراحل تنظیمات تایمر آسان دکمه های PROGRAM + یا - روی دستگاه ویدئو را همزمان فشار دهید.

برای توقف ضبط کردن

برای توقف دستگاه ویدئو در هنگام ضبط، دکمه STOP ■ را فشار دهید.

برای استفاده از دستگاه ویدئو بعد انجام تنظیمات تایمر

برای استفاده از دستگاه ویدئو قبل از شروع ضبط، تنها کافیست ④/Ⓜ را فشار دهید. نشانگر ④ خاموش شده و دستگاه ویدئو روشن می گردد. به یاد داشته باشید که پس از استفاده از دستگاه ویدئو دکمه ④/Ⓜ را برای بازگشت دستگاه ویدئو به حالت آماده باش برای ضبط، فشار دهید.

شما همچنین می توانید کارهای زیر را در زمانیکه دستگاه ویدئو در حال ضبط کردن است انجام دهید:

- صفر کردن شمارشگر.
- نمایش اطلاعات مربوط به نوار روی صفحه تلویزیون (صفحه ۱۸).
- بررسی تنظیمات تایمر.
- تماشای یک برنامه تلویزیونی دیگر (صفحه ۱۸).

برای استفاده از عملکرد سرعت اتوماتیک نوار

در مرحله ۱۰ فوق، EASY TIMER را برای انتخاب AUTO بچرخانید. هنگامی که شما در حال ضبط کردن برنامه ای در وضعیت SP هستید و زمان باقی مانده نوار کوتاهتر از زمان ضبط کردن می گردد، سرعت ضبط نوار به طور اتوماتیک به وضعیت LP (یا وضعیت EP هنگامی که در حال ضبط سیگنالهای NTSC هستید) تغییر می یابد. توجه نمائید که هنگامی که سرعت نوار تغییر می یابد اغتشاشاتی روی تصویر پدید می آید. برای انجام صحیح این عمل، تنظیم «TAPE SELECT» در فهرست انتخاب USER SET بایستی به صورت صحیح صورت پذیرد.

برای تنظیم ساعت

- ۱ دکمه EASY TIMER را پایین نگاه داشته تا نشانگر «DAY» روی صفحه نمایش ظاهر شود. اما چنانچه تنظیم ساعت قبلاً انجام شده باشد تنظیم موجود ظاهر می‌گردد.
- ۲ دکمه EASY TIMER را برای تعیین روز بچرخانید.
- ۳ دکمه EASY TIMER را فشار دهید.
- نشانگر MONTH و «1» روی صفحه نمایش ظاهر می‌شوند.
- ۴ دکمه EASY TIMER را برای تعیین ماه و سپس سال بچرخانید. بعد از آنکه سال را تنظیم نمودید، نشانگر «CLOCK» روی صفحه نمایش ظاهر می‌شود.
- ۵ دکمه EASY TIMER را برای تنظیم ساعت و دقیقه چرخانده و فشار دهید.
- ۶ هنگامی که تنظیم زمان را به پایان رساندید، دکمه EASY TIMER را برای شروع به کار ساعت فشار دهید.

نکات مورد توجه

- برای لغو تنظیمات تایمر آسان در هنگام انجام این تنظیمات، STOP ■ روی دستگاه ویدئو را فشار دهید.
- برای ضبط سیگنالهای NTSC در وضعیت EP، سرعت نوار را بر روی LP تنظیم کنید. حتی در صورتی که تایمر ضبط روی وضعیت LP تنظیم شده باشد، سیگنالهای NTSC به طور اتوماتیک به وضعیت EP ضبط میشوند.

توضیحات

- چنانچه قبلاً هشت برنامه با استفاده از فهرست انتخاب TIMER PROGRAMMING تنظیم شده باشند، نشانگر «FULL» به مدت حدود ۵ ثانیه روی صفحه نمایش ظاهر می‌گردد.
- هنگامی که شما تنظیمات را در مرحله ۱۱ بدون جا گذاری نوار در ویدئو انجام داده باشید، نشانگر ⊕ روی صفحه نمایش چشمک می‌زند.
- هنگامی که تنظیم زمان به صورت نا صحیح صورت گرفته باشد، در مرحله ۱۱ نشانگر «ERROR» روی صفحه نمایش ظاهر می‌شود. تایمر را مجدداً از مرحله ۱ تنظیم نمائید.

در مورد وضعیت نمایش

عملکرد تایمر آسان دارای يك وضعیت نمایش می باشد که به استفاده کننده، از قبیل فروشنده، امکان می دهد تا هنگامی که استفاده از عملکرد آسان را نمایش می دهد بیش از هشت مورد تنظیم تایمر را وارد نماید. این وضعیت، نشانگر «FULL» که با تنظیم هشت برنامه ظاهر می شود را لغو می نماید. از وضعیت نمایش برای انجام ضبط زمانی استفاده نکنید. استفاده از این وضعیت ممکن است منجر به تنظیم های غیر صحیح گردد.

برای فعال کردن وضعیت نمایش

دکمه PAUSE ||| روی دستگاه ویدئو را در خلال تنظیمات EASY TIMER فشار دهید. نشانگر «DEMO» روی صفحه نمایش برای چند ثانیه ظاهر می شود.

برای لغو وضعیت نمایش

دستگاه را خاموش نموده و سیم برق را از پریز خارج کنید. اگر چه وضعیت نمایش لغو می گردد اما تنظیمات تایمر وارد شده در هنگام استفاده از وضعیت نمایش باقی خواهند ماند. قبل از استفاده از تایمر آسان و یا هر روش تایمر دیگر پس از اتصال مجدد سیم برق، از لغو تنظیمات تایمر به صورت دستی اطمینان حاصل نمائید.

ضبط برنامه های تلویزیونی با استفاده از تایمر

شما می توانید در مجموع تا هشت برنامه، شامل تنظیم های انجام شده با سایر روش های تایمر، را پیش تنظیم نمائید.

قبل از شروع...

- مطمئن شوید که ساعت دستگاه ویدئو روی زمان و تاریخ صحیح تنظیم شده باشد.
- نواری را که خراب ایمنی ته آن شکسته نشده باشد داخل ویدئو بگذارید. مطمئن شوید که مدت زمان نوار بیشتر از طول زمان ضبط باشد.
- تلویزیون را روشن نموده و آن را روی کانال ویدئو قرار دهید.
- در مورد موقعیت دکمه ها به بخش «ضمیمه اجزاء و کنترل ها» مراجعه نمائید.

PR	DAY	START	-STOP
---	---	---	---
---	---	---	---
---	---	---	---
---	---	---	---
---	---	---	---
---	---	---	---
---	---	---	---
---	---	---	---
---	---	---	---
---	---	---	---

SELECT : ▲▼ SET : ◀▶
END : OK EXIT : MENU

دکمه MENU سپس $\uparrow/\downarrow/\leftarrow/\rightarrow$ را فشار داده تا **TIMER PROGRAMMING** نمایان شود OK را فشار دهید.

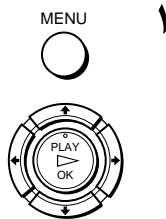

PR	DAY	START	-STOP
35	---	---	---
---	---	---	---
---	---	---	---
---	---	---	---
---	---	---	---
---	---	---	---
---	---	---	---
---	---	---	---
---	---	---	---
---	---	---	---

SELECT : ▶ SET : ▲▼
END : OK EXIT : MENU

تاریخ، زمان های شروع و توقف و سرعت نوار را تعیین کنید:

۱ → را برای انتخاب هر مورد به نوبت فشار دهید.

۲ \uparrow/\downarrow را برای تنظیم هر مورد فشار دهید.

برای تصحیح یک تنظیم، ← را برای بازگشت به آن تنظیم و تنظیم مجدد فشار دهید.

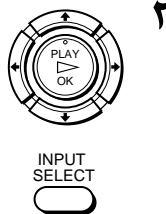

• برای ضبط برنامه ای در هر روز و یا روز مشابهی در هفته، بخش «ضبط روزانه/هفتگی» در صفحه ۲۶ را ملاحظه نمائید.

• برای ضبط از سایر دستگاههای متصل به یک یا چند ورودی LINE، INPUT SELECT را فشار داده تا خط متصل شده در موقعیت «PR» ظاهر گردد.

دکمه MENU را برای خروج از فهرست انتخاب فشار دهید.





⏸️/⏻ را فشار داده تا دستگاه ویدئو خاموش شود.

نشانگر Ⓞ روی صفحه نمایش ظاهر شده و دستگاه ویدئو در حالت آماده باش برای ضبط کردن فرار می گیرد.

برای ضبط از یک وسیله دیگر، وسیله متصل شده مورد نظر را به حالت روشن باقی گذارید.

برای توقف ضبط

برای متوقف ساختن دستگاه ویدئو در خلال ضبط کردن، STOP ■ را فشار دهید.

ضبط روزانه/هفتگی

در مرحله ۲ فوق، ↓ را برای انتخاب روش ضبط فشار دهید. هر بار که ↓ را فشار دهید، نشانگر به صورت نشان داده شده در زیر تغییر می کند. ↑ را برای تغییر به ترتیب عکس فشار دهید.

تاریخ جاری ← DLY (دوشنبه تا یکشنبه) ← W-SA (هرشنبه) ← ←
W-SU (هریکشنبه) ← یک ماه بعد ← (شمارش معکوس تاریخ) ← تاریخ جاری

برای استفاده از دستگاه ویدئو بعد از تنظیم تایمر

برای استفاده از دستگاه ویدئو قبل از شروع ضبط، تنها کافیست Ⓞ/⏻ را فشار دهید. نشانگر Ⓞ خاموش شده و دستگاه ویدئو روشن می گردد. به یاد داشته باشید که پس از استفاده از دستگاه ویدئو دکمه Ⓞ/⏻ را برای بازگشت دستگاه ویدئو به حالت آماده باش برای ضبط، فشار دهید.

شما همچنین می توانید کارهای زیر را در زمانیکه دستگاه ویدئو در حال ضبط کردن است انجام دهید:

- صفر کردن شمارشگر.
- نمایش اطلاعات مربوط به نوار روی صفحه تلویزیون (صفحه ۱۸).
- بررسی تنظیمات تایمر.
- تماشای یک برنامه تلویزیونی دیگر (صفحه ۱۸).

برای استفاده از عملکرد سرعت اتوماتیک نوار

در مرحله ۲ فوق، ↓ را فشار داده تا AUTO انتخاب گردد. هنگامی که شما در حال ضبط کردن برنامه ای در وضعیت SP هستید و زمان باقی مانده نوار کوتاهتر از زمان ضبط کردن می گردد، سرعت ضبط نوار به طور اتوماتیک به وضعیت LP (یا وضعیت EP هنگامی که در حال ضبط سیگنالهای NTSC هستید) تغییر می یابد. توجه نمائید که هنگامی که سرعت نوار تغییر می یابد اغتشاشاتی روی تصویر پدید می آید. برای انجام صحیح این عمل، تنظیم «TAPE SELECT» در فهرست انتخاب USER SET بایستی به صورت صحیح صورت پذیرد.

نکات مورد توجه

- برای تعیین خط ورودی به ویدئو، شما همچنین می توانید از دکمه INPUT SELECT استفاده نمائید.
- برای ضبط سیگنالهای NTSC در وضعیت EP، سرعت نوار را بر روی LP تنظیم کنید. حتی در صورتیکه تایمر ضبط روی وضعیت LP تنظیم شده باشد، سیگنالهای NTSC به طور اتوماتیک به وضعیت EP ضبط میشوند.

توضیح

- نشانگر های ⊕ و ⊖ هنگامی که شما I/⏻ را بدون جاگذاری نوار فشار دهید، روی صفحه نمایش چشمک می زنند.

پخش/جستجو در سرعت های مختلف

قبل از شروع...

- در مورد موقعیت دکمه ها به بخش «ضمیمه اجزاء و کنترل ها» مراجعه نمائید.

نوع پخش	عملکرد
برای پخش نوار	دکمه PLAY ▷ را فشار دهید.
قطع پخش	دکمه STOP ■ را فشار دهید.
توقف کوتاه پخش	دکمه PAUSE ■■ را فشار دهید.
پخش مجدد پس از توقف کوتاه	دکمه PAUSE ■■ یا PLAY ▷ را فشار دهید.
جلو بردن سریع نوار	هنگام قطع پخش، دکمه FF ►► را فشار دهید.
برگرداندن نوار	هنگام قطع پخش، دکمه REW ◄◄ را فشار دهید.
تماشای تصویر به هنگام جلو بردن سریع یا برگرداندن	موقع جلو بردن سریع، دکمه FF ►► را فشار داده و نگهدارید. در خلال برگرداندن نوار دکمه REW ◄◄ را فشار داده و نگهدارید.
پخش با سرعت زیاد	<ul style="list-style-type: none"> • موقع پخش FF ►► یا REW ◄◄ روی دستگاه کنترل از راه دور را فشار دهید. • موقع پخش FF ►► یا REW ◄◄ را فشار داده و پایین نگهدارید. هنگامی که شما دکمه را رها می کنید، حالت پخش عادی از سر گرفته می شود.
پخش با دو برابر سرعت حالت عادی	موقع پخش 2x را فشار دهید.
پخش آهسته	موقع پخش SLOW ► را فشار دهید.
پخش تصویر به تصویر	موقع توقف کوتاه، دکمه FF ►► روی دستگاه کنترل از راه دور را فشار دهید.
در آوردن نوار	دکمه EJECT ▲ را فشار دهید.

برای از سرگیری پخش معمولی

دکمه PLAY ▷ را فشار دهید.

تنظیم زمان در حین ضبط کردن

بعد از شروع ضبط در حالت عادی، شما می توانید دستگاه ویدئو را برای توقف به صورت خودکار ضبط کردن پس از فاصله زمانی معین شده تنظیم کنید.

قبل از شروع...

- در مورد موقعیت دکمه ها به بخش «ضمیمه اجزاء و کنترل ها» مراجعه نمائید.

1) در حالت ضبط، REC ● را فشار دهید.

نشانگر ⊕ روی صفحه نمایش ظاهر می شود.

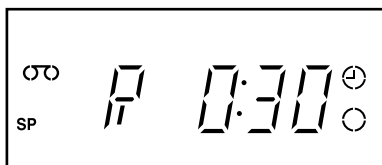

2) REC ● را به طور مکرر برای تعیین فاصله زمانی فشار دهید.

در وضعیت SP

هر بار فشار دادن دکمه ۳۰ دقیقه به زمان ضبط اضافه می نماید.

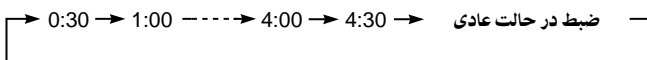

در وضعیت LP (EP)

هر بار فشار دادن دکمه زمان ضبط را به ترتیب نشان داده شده در زیر اضافه می نماید.

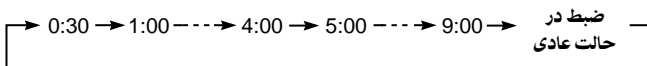

شمارشگر نوار به صورت دقیقه به دقیقه تا 0:00 کاهش یافته، سپس دستگاه ویدئو ضبط را متوقف کرده و به صورت خودکار خاموش می شود.

برای تمدید فاصله زمانی

REC ● را به طور مکرر برای تعیین يك فاصله زمانی جدید فشار دهید.

برای لغو فاصله زمانی

REC ● را به طور مکرر تا زمانی که نشانگر ⊕ ظاهر گشته و دستگاه ویدئو به وضعیت ضبط در حالت عادی باز گردد، فشار دهید.

برای توقف ضبط کردن

برای توقف دستگاه ویدئو در حالت ضبط، STOP ■ را فشار دهید.

توضیح

- هنگامی که فاصله زمانی ضبط را تنظیم می کنید شما قادر به نمایش زمان حاضر از نوار روی صفحه نمایش نخواهید بود.

تدوین به وسیله ویدئوی دیگر

طرز اتصال به این ویدئو برای ضبط کردن

خروجی های ویدئو دیگر را برای اتصال ورودی این ویدئو متصل نمائید. به مثال های A و B رجوع نمائید و مناسب ترین اتصال برای ویدئوی خود را انتخاب کنید.

مثال A (فقط مدل SLV-ED323SG)

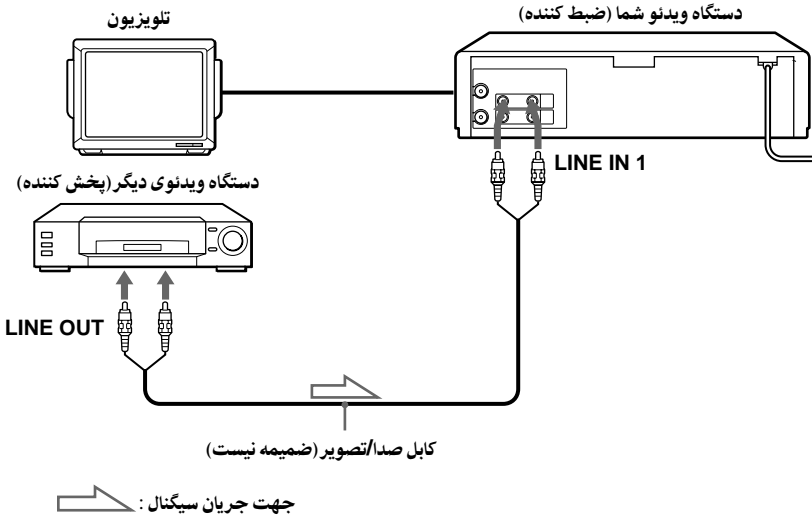

مثال B (فقط مدل SLV-ED828SG)

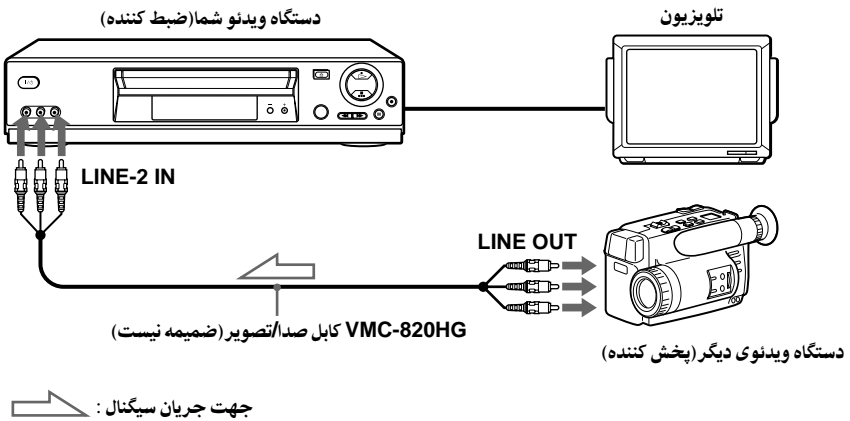

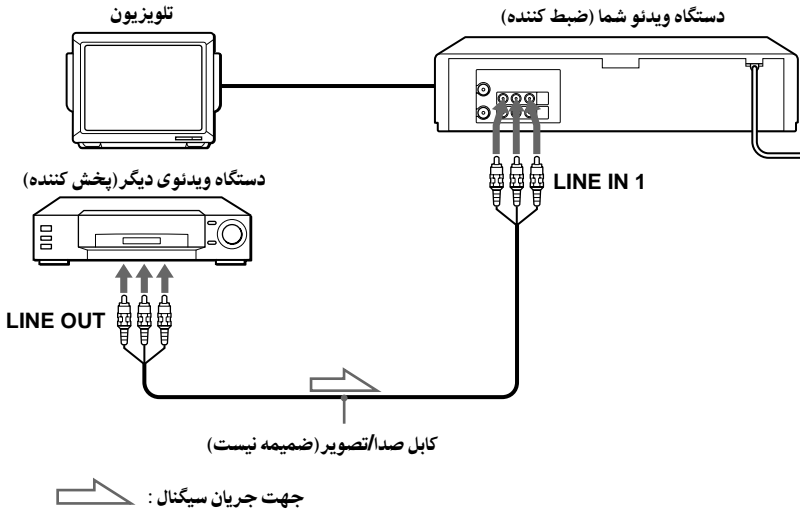

طرز اتصال به يك سیستم استریو (فقط مدل SLV-ED828SG)

فیش های LINE-2 IN روی دستگاه ویدئو را با استفاده از کابل صوتی RK-C510HG (ضمیمه نیست) به فیش های خروجی صوتی سیستم استریو متصل نمائید.

توضیحات

- از وصل پلاک ها به فیش های هم رنگ اطمینان حاصل نمائید.
- اگر دستگاه ویدئوی دیگر از نوع تك صدائی است، پلاک قرمز رنگ را متصل نکنید.
- اگر شما این ویدئو را به هر دو فیش LINE IN و LINE OUT دستگاه ویدئوی دیگر متصل کرده اید، ورودی را به نحوی که از ایجاد صدای وز وز جلوگیری شود انتخاب نمائید.
- هنگامی که شما دستگاه ویدئو دیگر را به اتصال LINE-2 IN متصل می کنید، INPUT SELECT را فشار داده تا نشانگر «L2» روی صفحه نمایش ظاهر شود.

عملکرد

(هنگام ضبط کردن روی این ویدئو)

قبل از شروع تدوین

- تلویزیون خود را روشن نموده و آنرا روی کانال ویدئو بگذارید.
- INPUT SELECT را فشار داده تا خط متصل شده روی صفحه نمایش ظاهر شود.
- REC SPEED را برای انتخاب سرعت نوار فشار دهید.

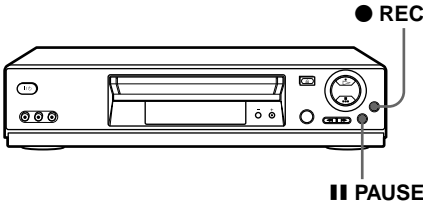

- 1 نوار مادری که لبه ایمنی آن کنده شده باشد را در دستگاه ویدئوی دیگر (برای پخش) قرار دهید. نقطه مورد نظر برای شروع پخش را پیدا کرده و آنرا در وضعیت توقف کوتاه پخش قرار دهید.
- 2 یک نوار دارای لبه ایمنی را در داخل ویدئو (برای ضبط) قرار دهید. نقطه مورد نظر برای شروع ضبط را پیدا کرده و PAUSE || را برای قرار دادن آن در وضعیت توقف کوتاه پخش، فشار دهید.
- 3 REC ● روی این دستگاه ویدئو را فشار داده تا آنرا در وضعیت توقف کوتاه ضبط قرار دهید.
- 4 برای شروع تدوین دکمه های PAUSE || روی هر دو ویدئو را همزمان فشار دهید.

برای توقف تدوین

دکمه های STOP ■ روی هر دو دستگاه ویدئو را فشار دهید.

نکته مورد توجه

- برای بردن صحنه های غیر دلخواه، دکمه PAUSE || روی این دستگاه ویدئو را هنگامی که صحنه غیر دلخواه شروع می شود فشار دهید. پس از پایان آن صحنه، دوباره دکمه PAUSE || را برای از سرگیری ضبط فشار دهید.