

## Portable MiniDisc Player

Operating instructions

XXXX (CT)

Manual de instrucciones (lado inverso)

MZ-E60

Sony Corporation © 2000



### WARNING

To prevent fire or shock hazard, do not expose the unit to rain or moisture.

To avoid electrical shock, do not open the cabinet. Refer servicing to qualified personnel only.

#### Caution

The use of optical instruments with this product will increase eye hazard.

Listening for many hours at maximum volume may damage your hearing.

CAUTION — LASER RADIATION WHEN OPEN

DO NOT STARE INTO BEAM OR VIEW DIRECTLY WITH OPTICAL INSTRUMENTS

#### Information

IN NO EVENT SHALL SELLER BE LIABLE FOR ANY DIRECT, INCIDENTAL OR CONSEQUENTIAL DAMAGES OF ANY NATURE, OR LOSSES OR EXPENSES RESULTING FROM ANY DEFECTIVE PRODUCT OR THE USE OF ANY PRODUCT.

"MD WALKMAN" is a trademark of Sony Corporation.

# Playing an MD right away!<sup>▲</sup>

Stereo or monaural playback is automatically selected, depending on the sound source.

## 1 Insert the dry battery.

Use one LR6 (size AA) dry battery (not supplied) to power the player. For longer playback, an alkaline battery is recommended.

① Slide and open the battery compartment as shown in the illustration.

② Insert the battery.

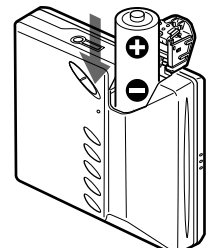
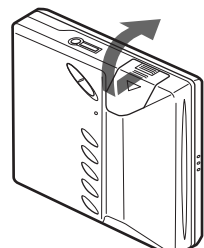

Make sure the + and - terminals are correctly oriented.

#### When to replace the battery

You can check the battery condition with the battery indication which is displayed while using the player.

➔ Battery power decreasing

➔ Weak battery

☀ The battery has gone out. "LOW BATT" flashes in the display on the remote control, and the power goes off.

#### Battery life

Approximately 12 hours of playback can be expected with one LR6 (size AA) alkaline battery (not supplied).

#### Note

The battery life may be shorter depending on operating conditions and temperature of the location.

## 2 Insert an MD.

① Press OPEN.

② Insert an MD and press the lid to close.

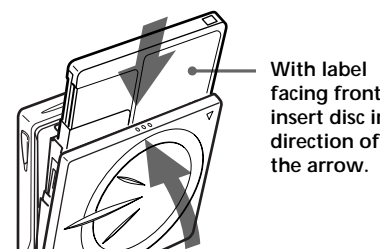
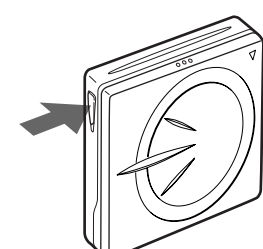

With label facing front, insert disc in direction of the arrow.

## 3 Play an MD.

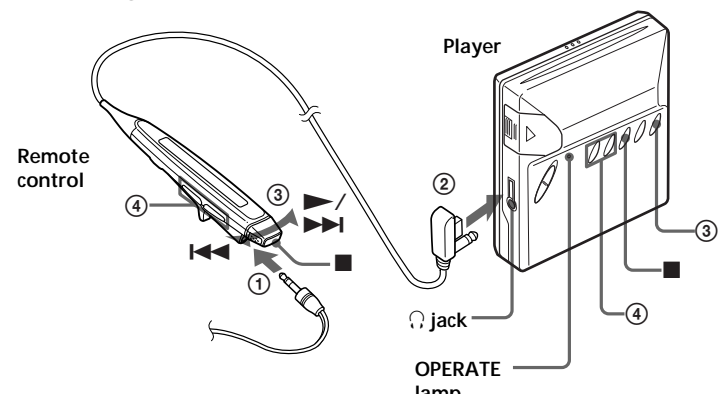

① Connect the headphones to the remote control. Plug it in firmly all the way.

② Connect the headphones with the remote control to the ⌚ jack.

③ Press ►►► or ◀◀◀ (or press the control towards ►/►► or ◀◀◀ on the remote control).

The OPERATE lamp on the player lights up and the player starts to play the first track. When using the remote control, a short beep sounds in the headphones.

④ Press VOL +/- to adjust the volume.

The volume indicator appears on the remote control to allow you to check the volume.

To stop play, press ■.

The OPERATE lamp on the player goes off. The display on the remote control disappears after a while. When using the remote control, a long beep sounds in the headphones.

### Other disc operation

To	Do this (Beeps in the headphones)
Pause	Press ■ on the remote control. (Continuous short beeps) Press ■ on the remote control again to resume play. <sup>*1</sup>

Find the beginning of the current track	Press ◀◀◀ once. Press the control towards ◀◀◀ on the remote control. (Three short beeps)
---	--

Find the beginning of the previous tracks	Press ◀◀◀ repeatedly. Press the control towards ◀◀◀ on the remote control repeatedly. (Continuous three short beeps)
---	--

Find the beginning of the next track	Press ►►► once. Press the control towards ►►► on the remote control. (Two short beeps)
--------------------------------------	--

Go backwards while playing <sup>*1</sup>	Hold down ◀◀◀. Press and hold the control towards ◀◀◀ on the remote control.
--	--

Go forward while playing <sup>*1</sup>	Hold down ►►►. Press and hold the control towards ►►► on the remote control.
--	--

Remove the MD	Press ■, and then press OPEN. <sup>*2</sup>
---------------	---

If playback does not start  
Make sure the player is not locked. For details, see "To lock the controls (HOLD)".

#### Display window while playing back

For details, see "To know the track name and time".

Track name<sup>\*3</sup> or elapsed time of the track being played

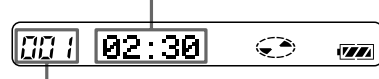

Track number

#### Tips

- The OPERATE lamp on the player lights up during playback. When you press ■, the lamp goes off.
- The display on the remote control disappears after a while after you have pressed ■.

#### Note

Do not press OPEN during playback. If you do, the lid opens and playback stops.

#### When using optional headphones

Use headphones with a stereo-miniplug. You cannot use headphones with a microplug.

<sup>\*1</sup> When you press ◀◀◀ or ►►► on the player during pause (■), the player resumes playback.

If you hold down ◀◀◀ or ►►► on the player (or press and hold the control towards ◀◀◀ or ►►► on the remote control) during pause (■), you can fast forward/rewind without listening to the playback sound.

<sup>\*2</sup> Once you open the lid, the point to start playback will change to the beginning of the first track.

<sup>\*3</sup> Appears only with MDs that have been electronically labeled.

### ► Various ways of playback

#### Playing tracks repeatedly

You can play tracks repeatedly in three ways — all repeat, single repeat, and shuffle repeat.

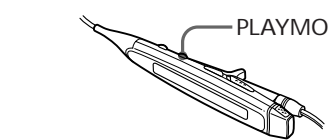

Press PLAYMODE while the player is playing an MD. Each time you press PLAYMODE, the play mode indication changes as follows.

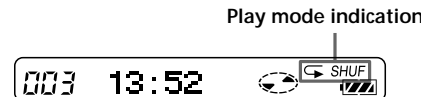

(none) (normal play)

All the tracks are played once.

"◀" (all repeat)

All the tracks are played repeatedly.

"◀ 1" (single repeat)

A single track is played repeatedly.

"◀ SHUF" (shuffle repeat)

All the tracks are played repeatedly in random order.

### Tips on playback

#### To know the track name and time

Press DISPLAY on the remote control while the player is playing an MD. Each time you press DISPLAY, the display changes as follows.

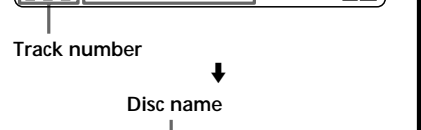
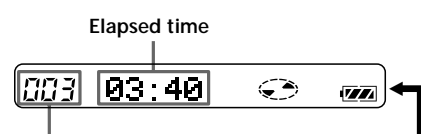
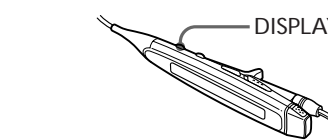

#### Note

Disc and track names appear only with MDs that have been electronically labeled.

#### ► To lock the controls (HOLD)

To prevent the buttons from being accidentally operated when you carry the player, use this function.

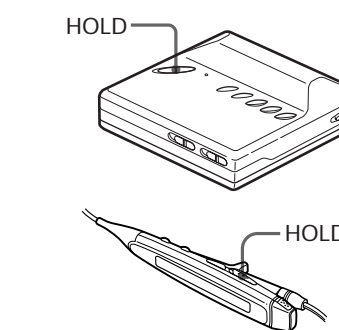

Slide HOLD on the player in the direction of the ► to lock the controls of the unit. Slide HOLD on the remote control in the direction of the ► to lock the controls of the remote control.

#### To emphasize bass

(DIGITAL MEGABASS) ■  
The DIGITAL MEGABASS function intensifies low frequency sound for richer quality audio reproduction.

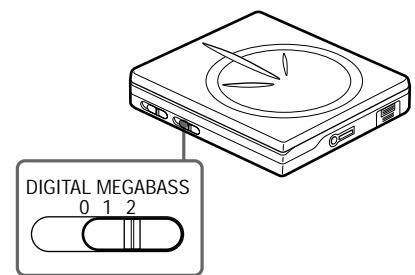

Set DIGITAL MEGABASS to 1 (weak) or 2 (strong). To cancel the effect, set DIGITAL MEGABASS to 0.

#### Note

If the sound becomes distorted when emphasizing bass, turn down the volume.

#### To protect your hearing (AVLS)

The AVLS (Automatic Volume Limiter System) function keeps down the maximum volume to protect your ears.

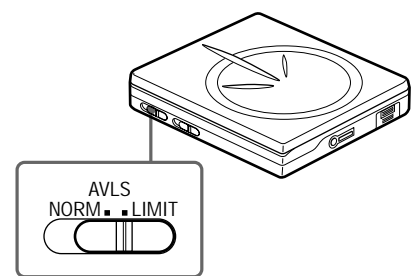

Set AVLS to LIMIT. The volume is kept at a moderate level, even if you try to turn the volume above the limited level.

### ► Additional information

#### Precautions

##### On heat build-up

Heat may build up in the player if it is used for an extended period of time. In this case, leave the player to cool down.

##### On installation

Never use the player where it will be subjected to extremes of light, temperature, moisture or vibration.

##### On the headphones

**Road safety**  
Do not use headphones while driving, cycling, or operating any motorized vehicle. It may create a traffic hazard and is illegal in many areas. It can also be potentially dangerous to play your player at high volume while walking, especially at pedestrian crossings. You should exercise extreme caution or discontinuance use in potentially hazardous situations.

##### Preventing hearing damage

Avoid using headphones at high volume. Hearing experts advise against continuous, loud and extended play. If you experience a ringing in your ears, reduce the volume or discontinuance use.

##### Caring for others

Keep the volume at a moderate level. This will allow you to hear outside sounds and to be considerate of the people around you.

##### On cleaning

- Clean the player casing with a soft cloth slightly moistened with water or a mild detergent solution. Do not use any type of abrasive pad, scouring powder or solvent such as alcohol or benzene as it may mar the finish of the casing.
- Wipe the disc cartridge with a dry cloth to remove dirt.
- Dust on the lens may prevent the unit from operating properly. Be sure to close the disc compartment lid after inserting or ejecting an MD.

##### On dry battery

Incorrect battery usage may lead to leakage of battery fluid or bursting battery. To prevent such accidents, observe the following precautions:

- Install the battery with the + and - poles aligned correctly.
- When the player is not to be used for a long time, be sure to remove the battery.
- If a battery leak should develop, carefully and thoroughly wipe away battery fluid from the battery compartment before inserting new ones.
- Do not carry the dry battery in your pocket or a bag, etc., with metallic objects such as key rings. The terminals of the battery may heat up from a short-circuit and can be dangerous.

##### On the lid of the battery compartment

The lid of the battery compartment is designed to detach from the main unit when handled with great force. To reattach the lid to the main unit, follow the steps below:

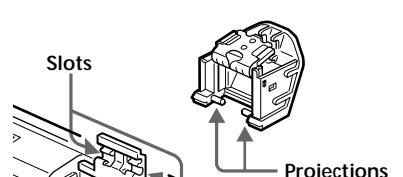

① Place the lid so that the projections on the lid aligned with the slots on the main unit.



② Fit the projection one by one into the slot as shown in the illustration.

#### On the MiniDisc cartridge

- Do not touch the internal disc directly. Forcing the shutter open may damage the internal disc.
- Do not place the cartridge where it will be subjected to light, temperature, moisture or dust.

##### On mechanical noise

The player gives out mechanical noise while operating, which is caused by the power-saving system of the player. This is not a malfunction.

If you have any questions or problems concerning your player, please consult your nearest Sony dealer.

### Troubleshooting

Should any problem persist after you have made these checks, consult your nearest Sony dealer.

#### The player does not work or works poorly

- You tried to play with no disc in the player ("NO DISC" flashes on the remote control).
  - Insert an MD.
- The hold function is activated and the controls are locked. (If you press any of the operation buttons on the player, "HOLD" flashes on the remote control.)
  - Slide HOLD against the direction of the arrow to release the hold function.
- Moisture has condensed inside the player.
  - Take the MD out and leave the player's lid open for several hours until the moisture evaporates.
- The dry battery is weak ("LOW BATT" flashes on the remote control).
  - Replace the dry battery.
- The dry battery has been installed incorrectly.
  - Install the battery with correct polarity.

An MD with no recording on it is inserted ("BLANKDISC" flashes on the remote control).

- Insert a recorded MD.
- The player cannot read the disc (it's scratched or dirty) ("DISC ERR" flashes on the remote control).
  - Reinsert or replace the disc.
- While operating, the player received a mechanical shock, too much static, abnormal power voltage caused by lightning etc.
  - Restart as follows.
    - Remove the battery from the battery compartment.
    - Leave the player for about 30 seconds.
    - Insert the battery into the battery compartment

#### The MD is not played normally.

- The player is set to the repeat mode ("◀" is displayed on the remote control).
  - Press PLAYMODE repeatedly until "◀" disappears, then start playing.
- An MD is not played from the first track.
  - Disc playing stopped before it came to the last track.
    - Press ◀◀◀ repeatedly or eject and reinsert the MD once to go back to the beginning of the disc, and restart playing after checking the track number in the display.

#### The DIGITAL MEGABASS does not function.

- The DIGITAL MEGABASS switch is set to 0.
  - Set the switch to 1 or 2.

#### Playback sound skips.

- The player is placed where it receives continuous vibration.
  - Put the player on a stable place.
- A very short track may cause sound to skip.

#### Sound has a lot of static.

- Strong magnetism from a television or such device is interfering with operation.
  - Move the player away from the source of strong magnetism.

No sound comes through the headphones.

- The headphones plug is not firmly connected.
  - Connect the headphones plug firmly to the remote control.
  - Connect the headphones plug firmly to the ⌚ jack.
- Volume is too low.
  - Adjust the volume by pressing VOL +/-.
- AVLS is on.
  - Slide AVLS to NORM.

### Specifications

#### System

Audio playing system  
MiniDisc digital audio system  
Laser diode properties  
Material: GaAlAs  
Wavelength:  $\lambda = 790 \text{ nm}$   
Emission duration: continuous  
Laser output: less than  $44.6 \mu\text{W}$ <sup>\*</sup>  
<sup>\*</sup> This output is the value measured at a distance of 200 mm from the objective lens surface on the optical pick-up block with 7 mm aperture.

Revolutions  
800 rpm to 1,800 rpm  
Error correction  
Advanced Cross Interleave Reed Solomon Code (ACIRC)  
Sampling frequency  
44.1 kHz  
Coding  
Adaptive Transform Acoustic Coding (ATRAC)  
Modulation system  
EFM (Eight to Fourteen Modulation)

Number of channels  
2 stereo channels  
1 monaural channel

Frequency response  
20 to 20,000 Hz  $\pm 3 \text{ dB}$   
Wow and Flutter  
Below measurable limit

Outputs  
Headphones: stereo mini-jack, maximum output level 5 mW + 5 mW, load impedance 16 ohms

#### General

Power requirements  
One LR6 (size AA) battery (not supplied)  
Battery operation time  
See "When to replace the battery"

Dimensions  
Approx. 81 × 25 × 74 mm (w/h/d)  
(3 1/4 × 1 × 3 in.) not including projecting parts and controls  
Mass  
Approx. 95 g (3.4 oz.) the player only  
Approx. 136 g (4.8 oz.) incl. a premastered MD and an LR6 (size AA) alkaline battery.

Supplied accessories  
Headphones with a remote control (1)  
Carrying pouch (1)

Optional accessories  
MDR-series Stereo headphones<sup>\*</sup>  
SRS-series Sony Active Speakers

<sup>\*</sup> Whether you should plug the headphones directly to the ⌚ jack on the main unit or to a remote control, use only headphones with stereo mini plugs.

Your dealer may not handle some of the above listed accessories. Please ask the dealer for detailed information about the accessories in your country.

US and foreign patents licensed from Dolby Laboratories Licensing Corporation.

Design and specifications are subject to change without notice.

### Chinese

As you read, refer to the illustrations in the English text.

#### Welcome!

Welcome to the world of the MiniDisc! Here are some of the capabilities and features you will discover with the new MiniDisc player.

- Small body almost the size of a MiniDisc jacket**  
Ideal weight and size; fits in your shirt pocket.
- Simple "Pop-Up Eject" function for easy MiniDisc handling**  
A single press of a switch on the side of the player causes the player lid to open and the MiniDisc to eject.
- Shock-resistant memory offsets up to 40 seconds of optical read errors.**
- Easy-to-operate headphones remote control with LCD**  
Keep the player in your pocket and operate the MiniDisc player through the "slim stick" remote control. The LCD displays disc and track information, playback mode as well as battery condition.
- Low power-consumption design enables extended battery life.**
- The player operates on a single LR6 (size AA) dry battery.**

"MD WALKMAN" is a trademark of Sony Corporation.

### ► MD playing

#### Playing an MD!<sup>▲</sup>

Stereo or monaural playback is automatically selected, depending on the sound source.

1 Slide and open the battery compartment and insert one LR6 (size AA) dry battery (not supplied). For longer playback, an alkaline battery is recommended.

2 Insert an MD.

- Push OPEN.
- Insert the MD with the label side facing front, and press the lid down to close.

3 Play the MD.

① Connect the supplied headphones to the supplied remote control.

② Connect the headphones with the remote control to the ⌚ (headphones) jack of the player.

③ Press ►►► or ◀◀◀ (or press the control towards ►/►► or ◀◀◀ on the remote control).

The OPERATE lamp on the player lights up and the player starts to play the first track.

When using the remote control, a short beep sounds in the headphones.

④ Press VOL +/- to adjust the volume. The volume indicator appears on the remote control to allow you to check the volume.

#### To stop play, press ■.

The OPERATE lamp on the player goes off. The display on the remote control disappears after a while. When using the remote control, a long beep sounds in the headphones.

#### When to replace the battery

When the battery indication changes to ☹, the dry battery is weak. Replace the dry battery. When the battery is exhausted, "LOW BATT" flashes in the display on the remote control and the power goes off.

#### Battery life<sup>\*</sup>

Approximately 12 hours of playback can be expected with one LR6 (size AA) alkaline battery (not supplied).

<sup>\*</sup> The battery life may be shorter depending on operating conditions and temperature of the location.

### Other disc operation

To	Do this (Beeps in the headphones)
Pause	Press ■ on the remote control. (Continuous short beeps) Press ■ on the remote control again to resume play. <sup>*</sup>

Find the beginning of the current track	Press ◀◀◀ once. Press the control towards ◀◀
---	--



## ADVERTENCIA

Para evitar incendios o el riesgo de electrocución, no exponga la unidad a la lluvia ni a la humedad.

Para evitar descargas eléctricas, no abra la unidad. En caso de avería, solicite sólo los servicios de personal cualificado.

#### Precaución

El uso de instrumentos ópticos con este producto aumentará el peligro para los ojos.

Si se escucha durante muchas horas a máximo volumen pueden dañarse sus oídos.

PRECAUCION — SALEN RAYOS LASER CUANDO ABRA

NO MIRE HACIA EL RAYO NI VEA DIRECTAMENTE CON INSTRUMENTOS OPTICOS

#### Información

EL PROVEEDOR NO SERA BAJO NINGUN CONCEPTO RESPONSABLE DE LOS DAÑOS DIRECTOS, SECUNDARIOS O INDIRECTOS DE CUALQUIER NATURALEZA CAUSADOS AL APARATO NI DE PERDIDAS O GASTOS RESULTANTES DE DEFECTOS EN LA UNIDAD NI DEL USO DE CUALQUIER PRODUCTO.

“MD WALKMAN” es una marca comercial de Sony Corporation.

¡Bienvenido!

¡Bienvenido al mundo del minidisc! A continuación, se enumeran algunas de las características y funciones que descubrirá en el nuevo tocadiscos MiniDisc.

- Tamaño reducido, casi como el estuche de un minidisco
- Peso y tamaño idóneos, para introducirlo en el bolsillo de la camisa.
- Una simple función de “Expulsión de un emergible” para fácil manipulación del minidisco.

Una simple pulsación del interruptor en uno de los lados del tocadiscos hace que se abra el minidisco y se pueda expulsar.

- La memoria resistente a los impactos compensa hasta 40 segundos de errores de lectura ópticos.
- Auriculares con mando a distancia de fácil empleo con pantalla LCD
- Guarde la unidad principal en un bolsillo y emplee el tocadiscos de MD mediante el mando a distancia de “mínima anchura”. La pantalla LCD muestra información sobre los discos y los temas, así como sobre el modo de reproducción y el estado de las pilas.

- El diseño de bajo consumo de energía prolonga la duración de las pilas.
- El tocadiscos funcion con una sola pila LR6 (de tamaño AA).

# ¡Reproducción inmediata de un MD!

Se seleccionará automáticamente la reproducción estereofónica o monoaural en función de la fuente de sonido.

## 1 Inserte la pila.

Utilice una pila LR6 (de tamaño AA) (no suministrada) para alimentar el tocadiscos. Para una reproducción más larga, se recomienda utilizar una pila alcalina.

- Deslice y abra el compartimento
- Inserte la pila.

de la pila como indica la ilustración.

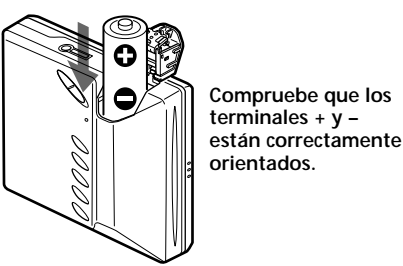
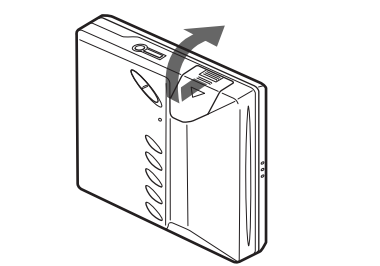

#### Cuándo sustituir la pila

Es posible comprobar la capacidad de la pila con la indicación de pila que aparece en el visor mientras se utiliza el tocadiscos.

- Disminución de la energía de la pila.

- Pila con poca energía.

- La pila se ha agotado. “LOW BATT” parpadea en el visor del mando a distancia y se desactiva la alimentación.

#### Longevidad de la pila

Se pueden esperar aproximadamente 12 horas de reproducción con una pila alcalina LR6 (de tamaño AA) (no suministrada).

*Nota*
La longevidad de la pila puede ser más corta según las condiciones de funcionamiento y temperatura del lugar.

## 2 Inserte un MD.

- Pulse OPEN.

- Inserte un MD y presione la tapa para cerrarla.

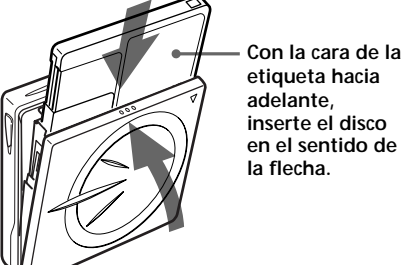
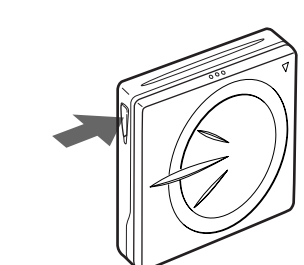

## 3 Reproduzca un MD.

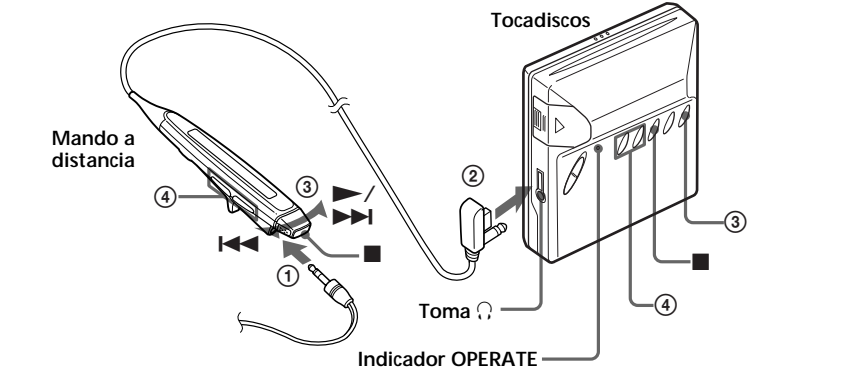

- Conecte los auriculares al mando a distancia. Enchúfelo firmemente.
- Conecte los auriculares con mando a distancia a la toma ∅.
- Pulse ►►►► o ◀◀◀◀ (o pulse el control a ►►►► o ◀◀◀◀ en el mando a distancia).

El indicador OPERATE de la unidad principal se iluminará y el tocadiscos comenzará a reproducir el primer tema. Cuando utilice el mando a distancia, se oirá un pitido corto en los auriculares.

- Pulse VOL +/- para ajustar el volumen.

El indicador de volumen aparece en el mando a distancia para permitirle comprobar el volumen.

Para detener la reproducción, pulse ■.

El indicador OPERATE del tocadiscos se apaga. El visor del mando a distancia se apaga transcurridos unos instantes. Cuando utilice el mando a distancia, se oirá un pitido largo en los auriculares.

Otras funciones del disco

Para Realice lo siguiente (pitidos en los auriculares)

Realizar una pausa Pulse **||** en el mando a distancia. (Pitidos cortos continuos)
Vuelva a pulsar **||** en el mando a distancia para reanudar la reproducción.\*1

Localizar el principio del tema actual Pulse **◀◀◀** una vez.
Pulse el control a **◀◀◀** en el mando a distancia. (Tres pitidos cortos)

Localizar el principio de los temas anteriores Pulse **◀◀◀** repetidamente.
Pulse repetidamente el control a **◀◀◀** en el mando a distancia. (Tres pitidos cortos continuos)

Localizar el principio del tema siguiente Pulse **►►►** una vez.
Pulse el control a **►►►** en el mando a distancia. (Dos pitidos cortos)

Retroceder durante la reproducción\*1 Mantenga pulsado **◀◀◀**.
Mantenga el control pulsado a **◀◀◀** en el mando a distancia.

Avanzar durante la reproducción\*1 Mantenga pulsado **►►►**.
Mantenga el control pulsado a **►►►** en el mando a distancia.

Extraer el MD Pulse **■** y, a continuación, pulse OPEN.\*2

#### Si la reproducción no se inicia

Compruebe que el tocadiscos no se encuentra bloqueado. Para más detalles, consulte “Para bloquear los controles (HOLD)”.

#### Visor durante la reproducción

Para más detalles, consulte “Para comprobar el nombre y duración de los temas”. Cada vez que pulse DISPLAY, el visor cambia de la siguiente forma.

Nombre de tema\*3, o tiempo transcurrido del tema en reproducción

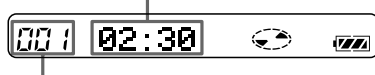

Número de tema

#### Consejos

- El indicador OPERATE en el tocadiscos se ilumina durante la reproducción. Se apaga cuando pulse **■**.
- La indicación del mando a distancia desaparecerá transcurridos unos instantes después de haber pulsado **■**.

#### Nota

No pulse OPEN durante la reproducción, ya que en caso contrario la tapa se abrirá y la reproducción se detendrá.

*Cuando utilice auriculares opcionales*
Utilice auriculares que dispongan de minienchufe estéreo. No es posible utilizar auriculares con microenchufe.

<sup>[1]</sup> Cuando pulse ◀◀◀ o ►►► en el tocadiscos durante una pausa (||), el tocadiscos continúa con la reproducción. Si mantiene pulsado ◀◀◀ o ►►► en el tocadiscos (o mantiene pulsado el control a ◀◀◀ o ►►► en el mando a distancia) durante la pausa (||) se puede hacer un avance rápido/rebobinado sin escuchar el sonido reproducido.

<sup>[2]</sup> Después de abrir la tapa, el punto de inicio de reproducción cambiará al principio del primer tema.

<sup>[3]</sup> Aparece sólo con minidiscos etiquetados electrónicamente.

### ► Diferentes formas de reproducción

**Reproducción repetida de temas**

Existen tres formas de reproducción repetida de temas —repetición de todos los temas, de un tema y aleatoria.

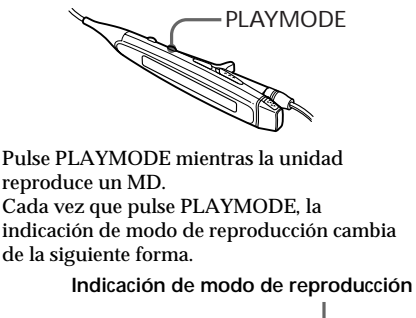

(ninguna) (reproducción normal)
Todos los temas se reproducen una vez.

◀◀ (repetición de todos los temas)
Todos los temas se reproducen de forma repetida.

◀◀ 1 (repetición de un solo tema)
Un solo tema se reproduce de forma repetida.

◀◀ SHUF (repetición aleatoria)
Todos los temas se reproducen de forma repetida en orden aleatorio.

### Consejos sobre reproducción

**Para comprobar el nombre y duración de los temas**

Pulse DISPLAY en el mando a distancia mientras el tocadiscos reproduce un MD. Cada vez que pulse DISPLAY, el visor cambia de la siguiente forma.

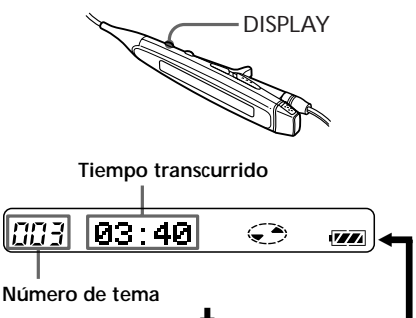

Ajuste AVLS en la posición LIMIT. El volumen se mantiene a un nivel moderado, incluso si intenta aumentarlo por encima del nivel limitado.



*Nota*
Los nombres de los discos y temas sólo aparecen con los minidiscos a los que se ha asignado etiqueta electrónicamente.

**Para bloquear los controles (HOLD)**
Utilice esta función para evitar el empleo accidental de los botones al transportar el tocadiscos.

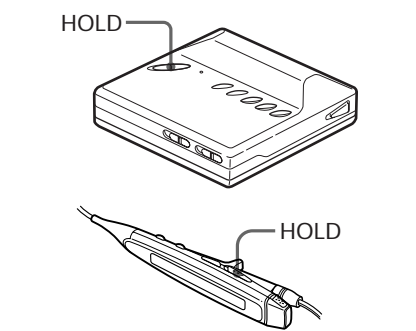

Deslice el interruptor HOLD del tocadiscos en la dirección de ➡ para bloquear los controles del tocadiscos.

Deslice el interruptor HOLD del mando a distancia en la dirección de ➡ para bloquear los controles de dicho mando.

**Para enfatizar los graves (DIGITAL MEGABASS)**

La función DIGITAL MEGABASS intensifica el sonido de baja frecuencia para obtener reproducciones de sonido de mayor calidad.

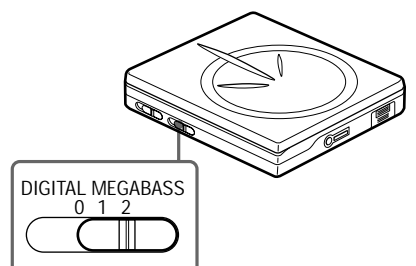

Deslice DIGITAL MEGABASS. Elija 1 (suave) o 2 (intenso).

Para cancelar el efecto, ajuste DIGITAL MEGABASS en la posición 0.

#### Nota

Si el sonido se distorsiona al enfatizar los graves, disminuya el volumen.

#### Para proteger los oídos (AVLS)

La función AVLS (Sistema de limitación automática de volumen) limita el volumen máximo para proteger los oídos.

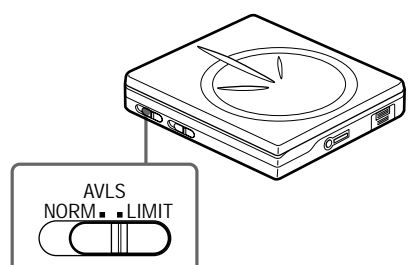

Ajuste AVLS en la posición LIMIT. El volumen se mantiene a un nivel moderado, incluso si intenta aumentarlo por encima del nivel limitado.

### ► Información complementaria

**Precauciones**

#### Calentamiento interno

Es posible que se produzca un calentamiento interno del tocadiscos si se utiliza durante mucho tiempo. En este caso, deje que se enfríe.

#### Instalación

No utilice nunca el tocadiscos en un lugar donde esté expuesto a la luz excesiva, altas temperaturas, humedad ni vibraciones.

#### Auriculares

No utilice los auriculares mientras conduce, monta en bicicleta o maneja cualquier vehículo motorizado, ya que supone un peligro en la carretera y es ilegal en algunas zonas. Asimismo, puede ser potencialmente peligroso escuchar el tocadiscos con el volumen alto mientras camina, especialmente en los cruces de peatones. Tenga extrema precaución o deje de utilizarlo en situaciones potencialmente peligrosas.

#### Prevención de daños a los oídos

Evite utilizar los auriculares con el volumen alto. Los expertos en audición desaconsejan el uso continuo y con el volumen alto. Si oye pitidos en los oídos, reduzca el volumen o deje de utilizar la unidad.

#### Respeto por los demás

Mantenga el volumen a un nivel moderado. Esto le permitirá escuchar los sonidos del exterior y ser considerado con aquellos que se encuentren a su alrededor.

#### Limpieza

- Limpie el tocadiscos con un paño suave ligeramente humedecido con agua o con una solución detergente poco concentrada. No utilice estropajos abrasivos, detergentes concentrados ni disolventes como alcohol o bencina, ya que pueden dañar el acabado de la unidad.
- Limpie el cartucho de disco con un paño seco para eliminar la suciedad.
- Si se ha concentrado polvo en la lente, es posible que se produzca un funcionamiento defectuoso de la unidad. Asegúrese de cerrar la tapa del compartimento de discos después de insertar o expulsar un MD.

**Pila común**
Es posible que el uso incorrecto de la pila produzca fugas o explosión de la misma. Para evitarlo, tome las siguientes precauciones:

- Instale la pila con los polos + y – alineados correctamente.
- Si no va a utilizar el tocadiscos durante mucho tiempo, asegúrese de extraer la pila.
- Si se producen fugas, limpie a fondo y cuidadosamente el compartimento de pila para eliminar el líquido derramado antes de insertar otra nueva.
- No transporte la pila común en el bolsillo o en un bolso, etc., con objetos metálicos como llaveros. Los terminales de la pila pueden calentarse debido a un cortocircuito y puede ser peligroso.

#### Tapa del compartimento de pila

La tapa del compartimento de pila suministrada con este tocadiscos se sale cuando se maneje con fuerza excesiva. Para volver a fijar la tapa al tocadiscos, realice los siguientes pasos:

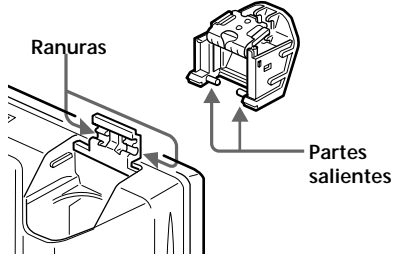

- Coloque la tapa de forma que las partes salientes de ésta queden alineadas con las ranuras del tocadiscos.

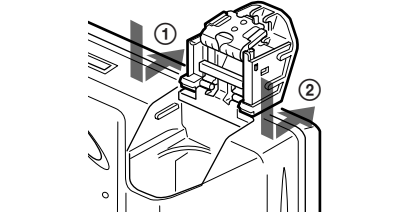

- Encaje las partes salientes una por una en la ranura como se muestra en la ilustración.

#### Cartucho del MiniDisc

- No toque directamente el disco en el interior. Si se fuerza el obturador para que se abra, puede dañarse el disco en el interior.
- No coloque el cartucho donde esté expuesto a la luz, a altas temperaturas, a la humedad ni al polvo.

**Nota sobre el ruido mecánico**
Debido al sistema de ahorro de energía del tocadiscos, éste produce ruido mecánico durante el funcionamiento. Esto no es un fallo de funcionamiento.

Si desea realizar alguna consulta o solucionar algún problema referente al tocadiscos, póngase en contacto con el proveedor Sony más próximo.

**Solución de problemas**

Si el problema persiste después de realizar las comprobaciones sugeridas, póngase en contacto con el proveedor Sony más próximo.

**El tocadiscos no funciona o funciona incorrectamente.**

- Ha intentado realizar la reproducción sin haber insertado un disco en el tocadiscos (“NO DISC” parpadea en el mando a distancia).

- Inserte un MD.
- La función de retención se activa y los controles están bloqueados. (Si pulsa cualquiera de los botones de funcionamiento en el tocadiscos, parpadea “HOLD” en el mando a distancia.)
- Deslice nuevamente HOLD en el sentido de la flecha para soltar la función de retención.
- Se ha condensado humedad en el interior del tocadiscos.
- Extraiga el MD y deje abierto el tocadiscos durante varias horas hasta que se evapore la humedad.

- La pila común está descargada (“LOW BATT” parpadea en el mando a distancia).
- Sustituya la pila.
- Se ha instalado la pila incorrectament.
- Instale la pila con la polaridad correcta.
- Ha insertado un MD sin grabación (“BLANKDISC” parpadea en el mando a distancia).
- Inserte un MD grabado.
- El tocadiscos no puede leer el disco (está añariado o sucio) (“DISC ERR” parpadea en el mando a distancia).
- Vuelva a insertar el disco o sustitúyalo.

- Durante el funcionamiento, el tocadiscos recibió un golpe mecánico, demasiada electricidad estática, tensión de alimentación anormal causada por relámpagos, etc.

- Vuelva a poner la unidad en funcionamiento de la siguiente forma.
  - Saque la pila del compartimento.
  - No utilice el tocadiscos durante 30 segundos aproximadamente.
  - Coloque la pila en el compartimento.

**El MD no se reproduce con normalidad.**
• El tocadiscos está ajustado en el modo de repetición (aparece “◀” en el mando a distancia).
• Pulse PLAYMODE varias veces hasta que “◀” desaparezca y, a continuación, inicie la reproducción.

**El MD no se reproduce desde el primer tema.**

- El disco en reproducción se ha detenido antes de llegar al último tema.
- Pulse **◀◀◀** varias veces o expulse y vuelva a insertar el MD una vez para retroceder al comienzo del disco y, a continuación, vuelva a iniciar la reproducción después de comprobar el número de tema en el visor.

**No funciona el DIGITAL MEGABASS.**

- El interruptor DIGITAL MEGABASS está en 0.
- Mueva el interruptor a 1 ó 2.

**El sonido de reproducción se omite.**

- El tocadiscos está situado en un lugar donde recibe vibraciones constantes.
- Sítie el tocadiscos sobre una superficie estable.
- Es posible que un tema muy corto produzca omisión de sonido.

**El sonido presenta mucha electricidad estática.**

- El magnetismo intenso de un televisor o dispositivo similar interfiere en el funcionamiento del tocadiscos.
- Aléjese de la fuente que emite el magnetismo intenso.

**No se escucha el sonido de los auriculares.**

- No ha conectado el enchufe de los auriculares con firmeza.
- Conecte el enchufe de los auriculares firmemente al mando a distancia.
- Conecte el enchufe de los auriculares firmemente en la toma ∅.
- El volumen es demasiado bajo.
- Ajuste el volumen pulsando VOL +/-.
- La función AVLS está activada.
- Deslice AVLS a la posición NORM.

**Especificaciones**

#### Sistema

Sistema de reproducción de audio

Sistema MiniDisc de audio digital

Propiedades del diodo láser

Material: GaAlAs

Longitud de onda: λ = 790 nm

Duración de emisión: continua

Salida de láser: inferior a 44,6 μW\*

\* Esta salida es el valor medido a una distancia de 200 mm de la superficie de la lente del bloque de recogida óptico con una apertura de

7 mm.

Revoluciones

800 rpm a 1.800 rpm

Corrección de error

Advanced Cross Interleave Reed Solomon Code (ACIRC)

Frecuencia de muestreo

44,1 kHz

Codificación

Adaptive Transform Acoustic Coding (ATRAC)

Sistema de modulación

EFM (Modulación de ocho a catorce)

Número de canales

2 canales estereofónicos

1 canal monofónico

Respuesta de frecuencia

20 a 20.000 Hz ± 3 dB

Fluctuación y trémolo

Inferior al límite medible

Salidas

Auriculares: mínima estéreo, nivel máximo de salida 5 mW + 5 mW, impedancia de carga de 16 ohmios

#### General

**Requisitos de alimentación**

Una pila alcalina LR6 (tamaño AA) (no suministrada)

**Duración de las pilas**

Consulte el apartado “Cuándo sustituir la pila”

**Dimensiones**

Aprox. 81 × 25 × 74 mm (an/al/f) sin incluir

partes y controles salientes

**Masa**

Aprox. 95 g (sólo el tocadiscos)

Aprox. 136 g incluidos un MD comercial

previamente grabado, y una pila alcalina LR6 (de tamaño AA)

**Accesorios suministrados**

Auriculares con mando a distancia (1)

Bolsa de transporte (1)

**Accesorios opcionales**

Auriculares estéreo de la serie MDR\*

Altavoces activos Sony de la serie SRS

\* Si deben enchufar los auriculares directamente a la toma ∅ de la unidad principal o a un mando a distancia, emplee sólo auriculares con minienchufes estéreo.

Es posible que su proveedor no disponga de algunos de los accesorios enumerados. Pídale más información sobre los accesorios disponibles en su país.

Las patentes EE.UU. y extranjeras han sido otorgadas por Dolby Laboratories Licensing Corporation.

Diseño y especificaciones sujetos a cambio sin previo aviso.