

# *Headrest Monitor*

---

Operating Instructions \_\_\_\_\_ **GB**

Manual de instrucciones \_\_\_\_\_ **ES**

使用説明書 \_\_\_\_\_ **CT**

*XVM-H65*



---

# Table of contents

Welcome! .....	4
Precautions .....	5
Attaching and detaching the monitor .....	7
Location of controls .....	8
<b>Operation</b>	
Selecting the input source .....	10
Setting the screen mode .....	11
Changing the display settings .....	12
Adjusting the volume .....	14
<b>Connections</b>	
Installation diagram .....	15
Connection diagram .....	16
<b>Additional Information</b>	
Maintenance .....	18
Specifications .....	20
Troubleshooting .....	21

---

# Welcome!

Thank you for purchasing the Sony Headrest Monitor.

- PAL or NTSC colour system compatible
- Full, Zoom, and Widezoom screen modes available, in addition to the normal screen mode.
- The low reflection liquid crystal panel reduces the glare from outside lighting sources.
- Adjustable brightness control, according to lighting conditions
- Backlight dimmer control produces sharp contrast image, free from reversed or blurred colours.
- 2 Audio/Video inputs and 1 Audio/Video output are provided for connecting a video player, video game, and an additional monitor.
- 7.5 V DC output is provided for connecting PS one™.
- Built-in infrared transmitter for cordless headphones (optional)
- Headphone jack is provided for connecting wired headphones (optional).

\* "PS one" is a trademark of Sony Computer Entertainment Inc.

# Precautions

To avoid the risk of serious injury or accident, read the following precautions before installing and operating the unit.

## On safety

Comply with your local traffic rules and regulations.

- While driving
  - The driver must not watch or operate the monitor. It may lead to distraction and cause an accident.
  - The driver must not use the headphones. It may lead to distraction and cause an accident.

Park the car in a safe place when the driver watch and operate the monitor, or use headphones.
- After installing
  - Take care not to bump your head against the unit when getting up from the back seat.
  - Take extra care not to wind the wire of the headphones around your neck avoiding injury or suffocation in the event of a sudden movement of the vehicle.
  - Keep small articles out of the reach of children.

## On installation

- Installing this unit requires technical expertise. This unit should be installed by a qualified technician or service personnel.
- If you try to install this unit by yourself, do it properly, referring to the installation and wiring diagrams in this operating manual. Improper installation may result in fire or electric shock.
- Before installation, be sure to turn the ignition switch to the OFF position or take the key out. Installing this unit with the ignition on may cause battery drain or a short circuit.
- Do not damage any pipes, tubes, the fuel tank or electric wiring when installing this unit. This can cause a fire. If you drill a hole in car panels, make sure that any hidden car parts will not be damaged.
- Do not use any nuts or bolts for safety devices such as steering linkage, fuel supply or braking systems. This can cause a fire or an accident.
- Take care to prevent cords and wires from getting tangled or crimped in the moving portion of a seat rail.

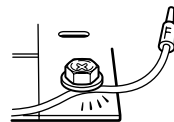
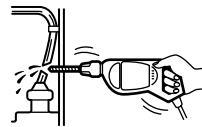

## Where to install

Before installing this unit, please check your local traffic rules and regulations.

Do not install this unit where:

- It will obstruct the driver's view.
- It will obstruct the operation of the airbag system.
- It will obstruct the operation of the vehicle, especially the steering wheel, shift lever, or brake pedal.
- A driver or passengers may injure themselves when getting into or out of the car.



If you have any questions or problems concerning your unit that are not covered in this manual, please consult your nearest Sony dealer.

## Before installing

Make sure that the POWER SELECT switch is set to the correct position.

Ⓐ\*: If your car has an accessory position on the ignition key.

Ⓑ : If your car has no accessory position on the ignition key.

\* Ⓐ is the factory preset position.

### When the POWER SELECT switch is set to Ⓑ

Press **POWER** on the monitor to turn on.

The monitor does not turn on by pressing **POWER** on the card remote commander.

#### Note

Be sure to turn off the monitor after driving your car.

To turn off the monitor, follow the operations below:

- Press **POWER** on the monitor.

- Press **POWER** on the card remote commander.

If the power is left on, it will cause battery drain.

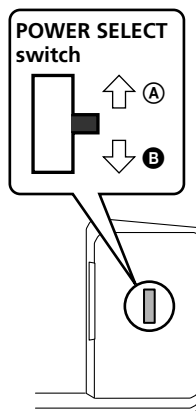

---

# Attaching and detaching the monitor

## Detaching the monitor from the case

**Note**

Be careful not to pull out the cable too much when detaching the monitor from the case.

- 1 Insert a plastic card between the case and the top of the monitor.**  
The catches are released, and you can detach the monitor from the case.

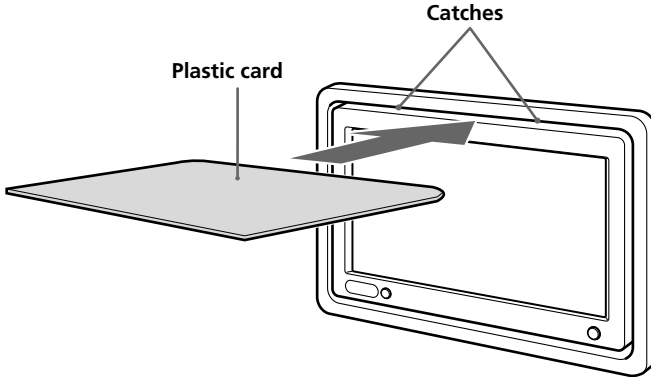

- 2 Pull out the Monitor cable on the rear while pressing ①.**

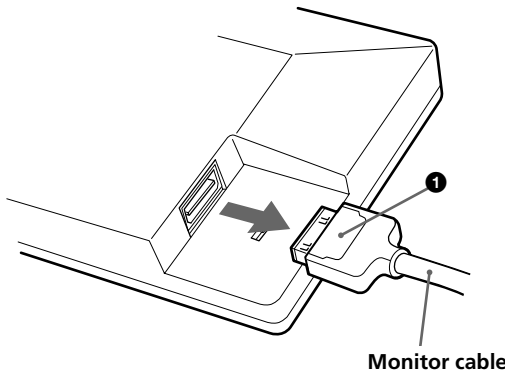

## Attaching the monitor to the case

Set the monitor to the case securely until you hear click sound.

# Location of controls

## Monitor

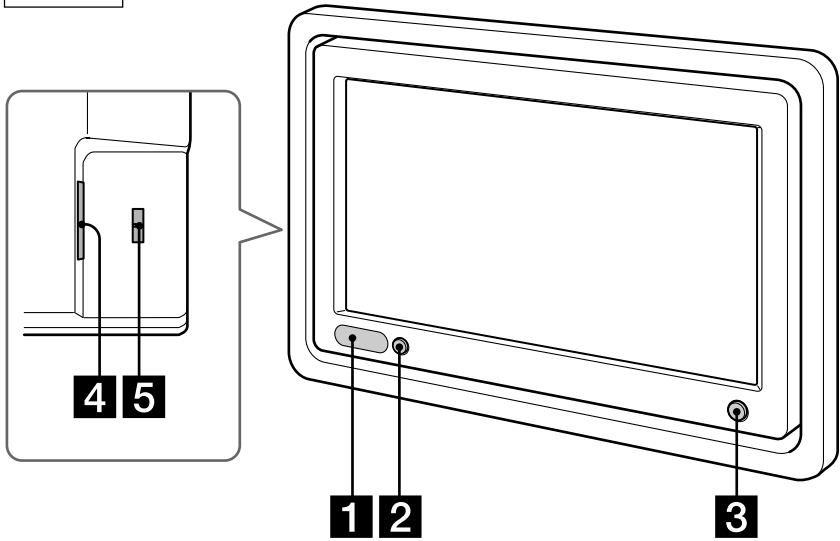

**1** Receptor for the card remote commander/Transmitter for the cordless headphones

**2** IR ON/OFF button\*  
Press to turn on or off the transmitter for the cordless headphones.

**3** POWER button  
**4** Monitor cable connector  
**5** POWER SELECT switch

For details, refer to page 6.

*\* If interference occurs while using several cordless headphones  
If several monitors are installed, and used simultaneously, interference may occur. In this case, press (IR on/off) on the unit to turn off the transmitter for the cordless headphones, and use wired headphones instead.*



## Card remote commander RM-X122

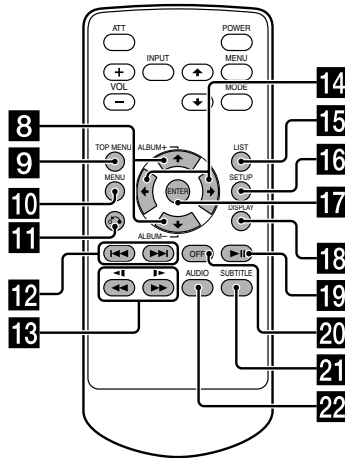
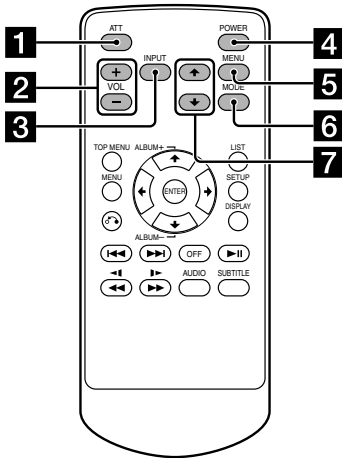

### For the monitor operations:

#### 1 ATT button

Press to quickly attenuate the volume.

#### 2 VOL (volume) +/- buttons

Press to adjust the volume.

#### 3 INPUT button

Press to select the input source.

#### 4 POWER button

#### 5 MENU button

Press to adjust the various display settings.

#### 6 MODE button

Press to change the screen mode.

#### 7 ↑/↓ buttons

Press to select the desired item.

### For DVD operations:

When a Sony mobile DVD player is connected to this unit, you can control the basic functions with the card remote commander.

#### 8 ↑/↓ (ALBUM +/-) buttons

#### 9 TOP MENU button

#### 10 MENU button

#### 11 Home button

#### 12 |◀◀/▶▶| buttons

#### 13 ◀◀/▶▶ (◀◀/▶▶) buttons

#### 14 ◀/▶ buttons

#### 15 LIST button

#### 16 SET UP button

#### 17 ENTER button

#### 18 DISPLAY button

#### 19 ▶|| button

#### 20 OFF button

#### 21 SUBTITLE button

#### 22 AUDIO button

- For function details, refer to the operating instructions supplied with the DVD player.
- Sony DVD changer DVX-100 is not controllable with this card remote commander.

### Tip

Refer to "Replacing the lithium battery" for details on how to replace the batteries (page 18).

# Operation

## Selecting the input source

You can select the input source and colour system.

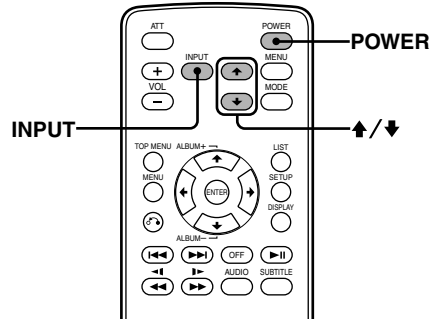
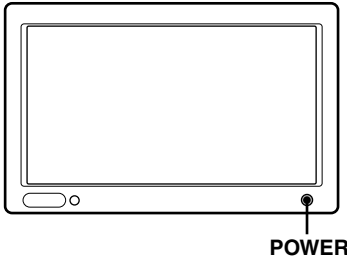

### 1 Press **(POWER)**.

The power is turned on.

#### Tip

If your car has no ACC (accessory) position on the ignition key switch, and the POWER SELECT switch is set to the **(E)** position, the monitor does not turn on by pressing **(POWER)** on the card remote commander (page 6).

### 2 Press **(INPUT)** to select the desired input source.

Each time you press **(INPUT)**, the indication changes in the following sequence:

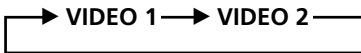

### 3 Press **↑** or **↓** to select PAL or NTSC colour system.

Press either button while the source indication (such as "VIDEO 1") is displayed.

#### When NTSC Video is selected

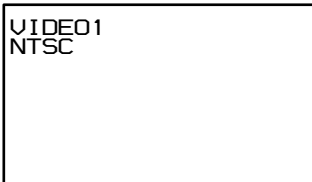

#### When PAL Video is selected

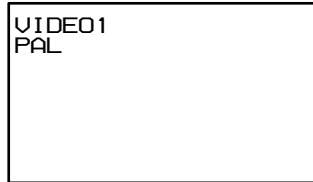

# Setting the screen mode

In addition to the normal mode, full, zoom, and widezoom modes are also available.

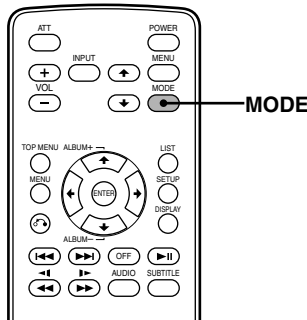

Press **MODE** repeatedly.

The current mode is displayed on the screen first. Each time the button is pressed, the screen mode switches in the following sequence:

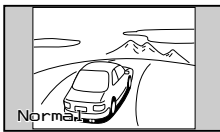

**Normal (regular)**  
An image with an aspect ratio of 4 to 3 (regular image).



**Full**  
An image with an aspect ratio of 4 to 3 enlarged to the left and right edges of the screen.

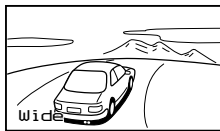

**Widezoom**  
An image with an aspect ratio of 4 to 3, with only the left and right sides of the image being enlarged to fill the screen.



**Zoom**  
An image with an aspect ratio of 4 to 3 enlarged to the left and right edges of the screen, with the overflowing parts (top and bottom) cut off to fill the screen.

The screen mode is set after 5 seconds without pressing **MODE**.

**Tip**  
Images may appear coarse-grained when viewed in the zoom mode.

# Changing the display settings

You can adjust the display settings manually if the display is hard to see from the position where you are seated.

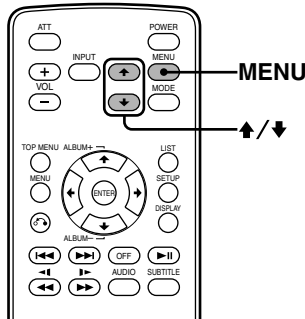

## 1 Press **MENU**.

The "Picture" screen appears.

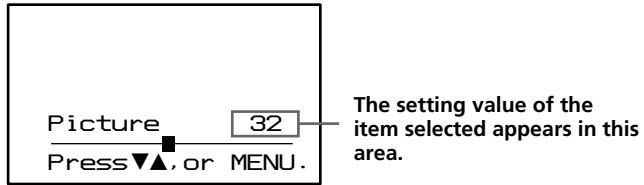

Each time you press **MENU**, the setting screen changes in the following sequence:

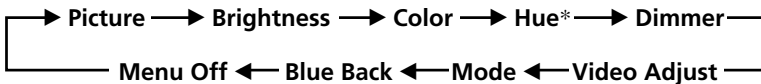

\* Appears only when the NTSC colour system is selected.

## 2 Press **↑** or **↓** to adjust to the desired setting.

When "Picture" is selected



Press **↓** to decrease the contrast      Press **↑** to increase the contrast

When "Brightness" is selected

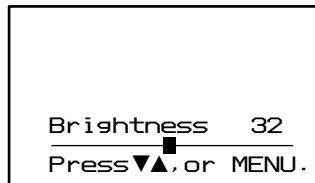

Press **↓** to darken the picture      Press **↑** to brighten the picture

### When "Color" is selected



Press ▼ for less colour intensity ↔ Press ▲ for more colour intensity

### When "Hue" is selected\*1

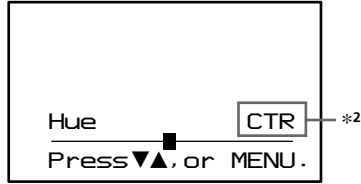

Press ▼ to decrease the saturation ↔ Press ▲ to increase the saturation

### When "Dimmer" is selected

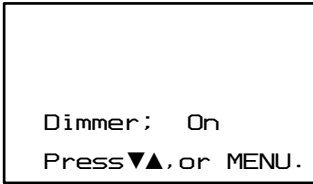

When this function is set to on, the brightness of the screen will be adjusted automatically.

### When "Video Adjust" is selected

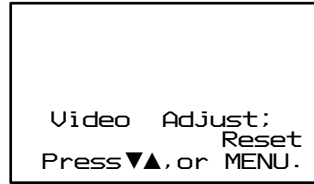

"Picture", "Brightness", "Color", "Hue" and "Dimmer" settings will be reset to the factory preset level.

### When "Mode" is selected

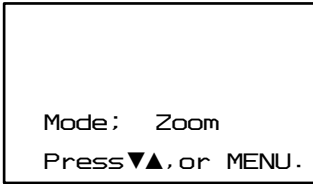

"Normal," "Full," "Zoom," or "Widezoom" can be set as the screen mode. For details, refer to page 11.

### When "Blue Back" is selected

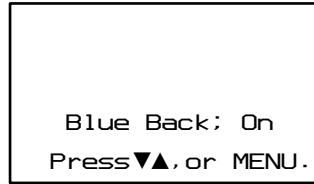

The blue background screen appears when no signal, or a weak signal is received. When a continuously weak video signal is received, the blue background may flicker. If this occurs, set to off.

\*1 "Hue" is adjustable only when the NTSC colour system is selected.

\*2 "CTR" appears only when ■ is in the center of the bar.

## Adjusting the volume

You can adjust the volume of the wired headphones and the connected equipment with the supplied card remote commander.

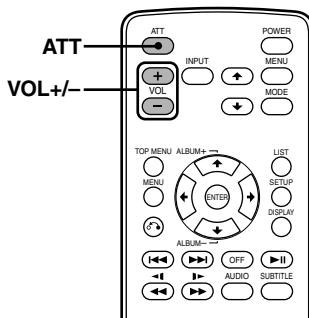

Press **(VOL)(+)** or **(VOL)(-)** on the card remote commander.

## Quickly attenuating the sound

Press **(ATT)** on the card remote commander.

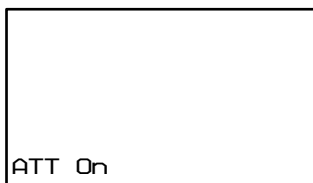

## To restore the previous volume level

Press **(ATT)** again.

## Connecting headphones

There is an output jack (mini phono plug) for wired headphones on the connection box. Adjust the volume using **(VOL)(+)** or **(VOL)(-)** on the card remote commander.

## Using cordless headphones

You can use infrared cordless headphones (optional) with the unit. Please refer to the operating instructions for infrared cordless headphones.

### Notes

- The volume of the cordless headphones cannot be adjusted with the supplied card remote commander. Use the volume control on the cordless headphones.
- For your safety, do not use the headphones while driving your car.
- Do not leave the headphones in a place subject to direct sunlight, or in a high temperature.
- If the cordless headphones are used while exposed to direct sunlight, sensitivity of the infrared receptor may deteriorate, and inferior quality sound may result.
- If interference occurs while using several cordless headphones, press **(IR on/off)** on the unit to turn off the transmitter for the cordless headphones, and use wired headphones instead.

# Connections

## Installation diagram

Refer to the installation diagram and ask a qualified technician for the installation of the unit.

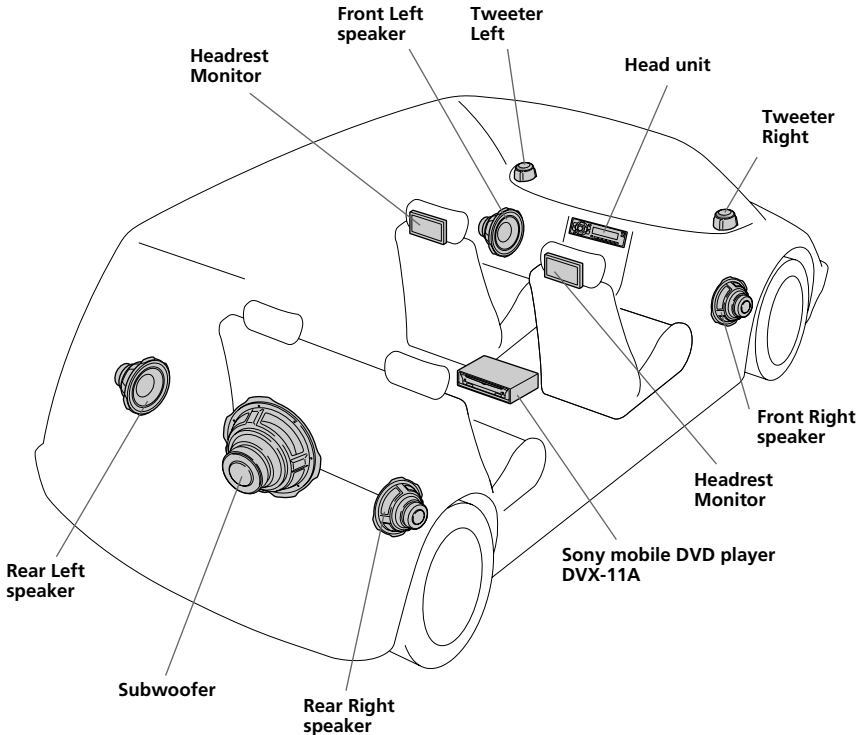

Be sure to securely fasten all equipment to the car chassis, etc., to prevent them moving while your car is in motion.

### Note

All equipment other than one Headrest Monitor and one Connection Box is optional.

### Notes on the locations for PS one™

Do not set PS one™:

- on a dashboard, or in a place subject to direct sunlight.
  - in a place near magnetic source such as magnets, speakers and a TV/Monitor.
  - on an unstable or uneven surface.
  - in a place subject to excessive vibration.
  - in a place subject to excessive dust or dirt.
  - in poorly ventilated or humid place.
  - in a place to subject to temperature extremes (below 5°C or above 35°C).
- Refer to the operating instructions supplied to PS one™.

# Connection diagram

Refer to the connection diagram for the proper connections.

You can make connections shown in **A** area. Please ask a qualified technician for the other connections.

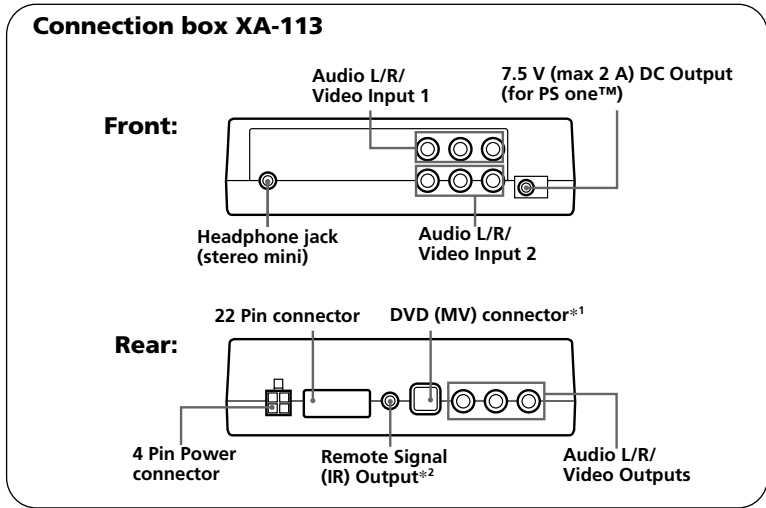
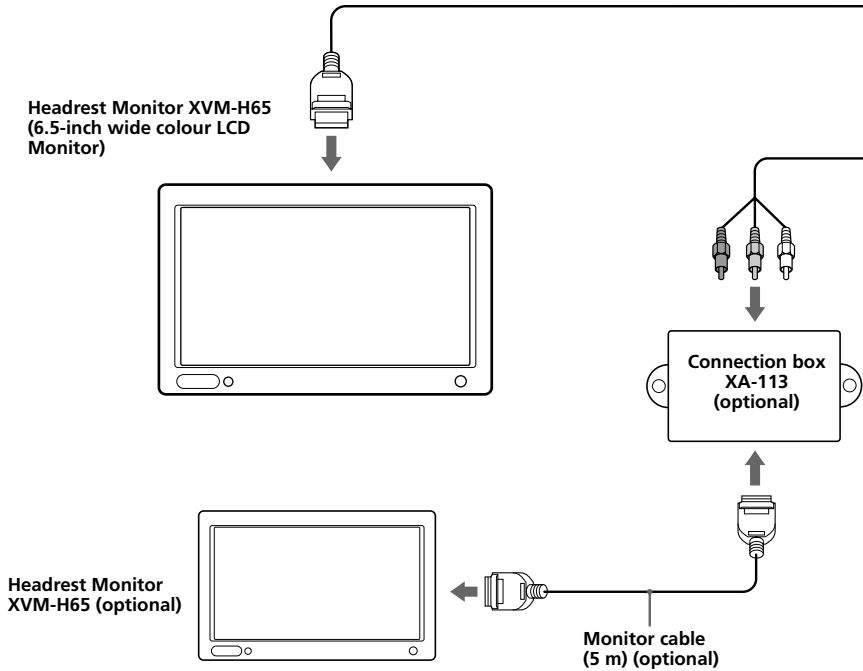

\*<sup>1</sup> Not used in this unit

\*<sup>2</sup> Not applicable to the Sony DVD changer DVX-100



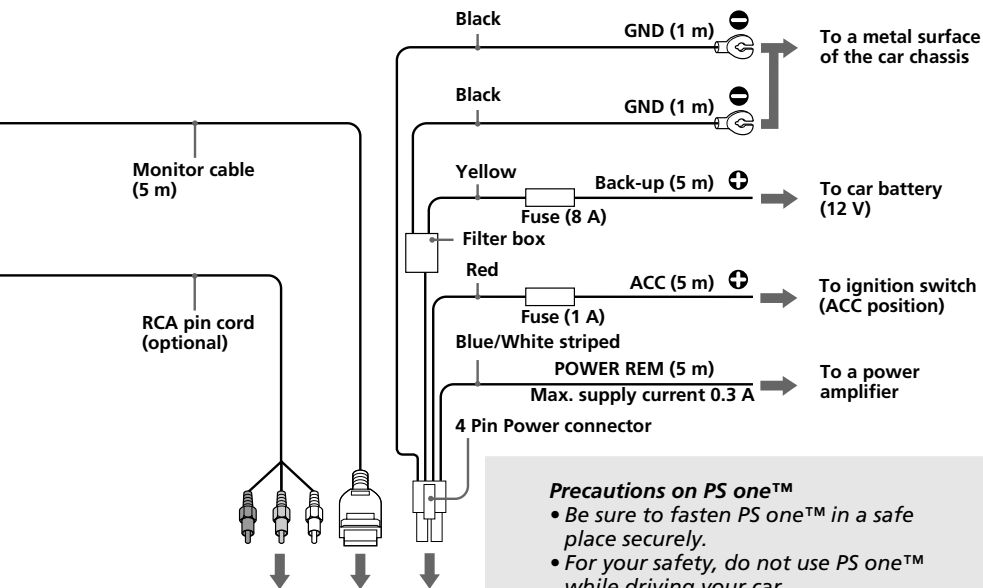

Connection box  
XA-113

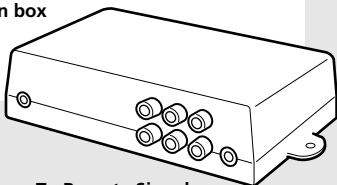

**Precautions on PS one™**

- Be sure to fasten PS one™ in a safe place securely.
- For your safety, do not use PS one™ while driving your car.
- Make sure that the operating voltage of PS one™ is 7.5 V. Other voltages may cause malfunction, or damage PS one™.

**A**

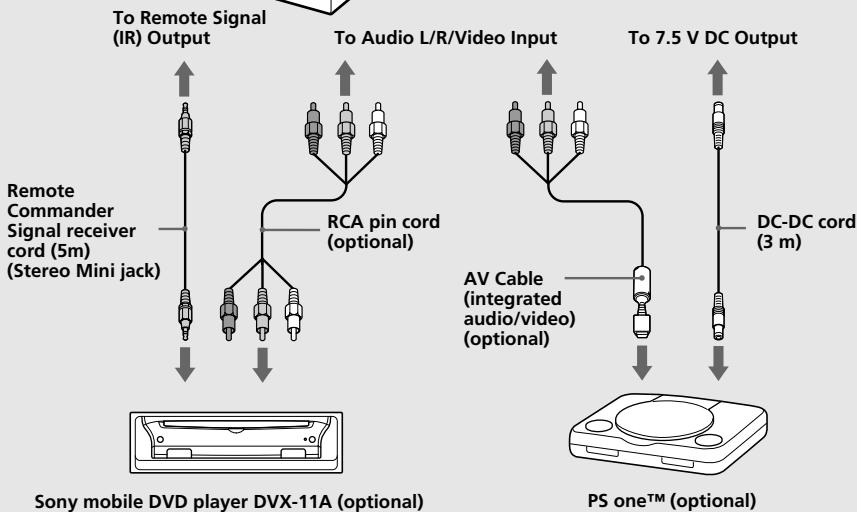

\* "PS one" is a trademark of Sony Computer Entertainment Inc.

# Additional Information

## Maintenance

### Fuse replacement

When replacing the fuse, be sure to use one matching the amperage rating stated on the original fuse. If the fuse blows, check the power connection and replace the fuse. If the fuse blows again after replacement, there may be an internal malfunction. In such a case, consult your nearest Sony dealer.

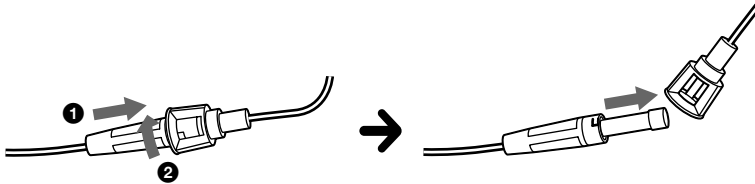

### Warning

Never use a fuse with an amperage rating exceeding the one supplied with the unit as this could damage the unit.

### Replacing the lithium battery

Under normal conditions, batteries will last approximately 1 year. (The service life may be shorter, depending on the conditions of use.)

When the battery becomes weak, the range of the card remote commander becomes shorter. Replace the battery with a new CR2025 lithium battery. Use of any other battery may present a risk of fire or explosion.

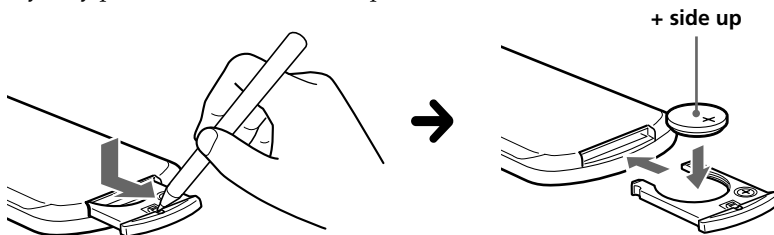

### Notes on lithium battery

- Keep the lithium battery out of the reach of children. Should the battery be swallowed, immediately consult a doctor.
- Wipe the battery with a dry cloth to assure a good contact.
- Be sure to observe the correct polarity when installing the battery.
- Do not hold the battery with metallic tweezers, otherwise a short-circuit may occur.

### WARNING

Battery may explode if mistreated.  
Do not recharge, disassemble, or dispose of in fire.

## About the liquid crystal display (LCD) panel

Do not press on the LCD panel on the unit as doing so can distort the picture or cause a malfunction. The picture may become unclear, or the LCD panel may be damaged.

### Notes on cleaning

- Clean the LCD panel with a slightly damp soft cloth.
- Do not use solvents such as benzine, thinner, commercially available cleaners or antistatic spray.
- Do not use the unit in temperatures under 5 °C or over 45 °C.
- If your car was parked in a cold or hot place, the picture may not be clear. The monitor is not damaged. The picture will become clear after the temperature in your car becomes normal.

Some stationary blue or red dots may appear on the monitor.

These are called bright spots, and can happen with any LCD.

The LCD panel is highly sophisticated, and more than 99.99 % of the segments used in the panel are flawless. However, there is a possibility that less than 0.01 % of the segments are defective and may not light up properly.



# Specifications

## Monitor

System	Liquid crystal colour display
Drive system	TFT-LCD active matrix system
Picture size	6.5 inches wide screen (16:9) 144 × 77 mm, 163 mm (w/h, d)
Picture segment	336,960 (w 1440 × h 234) dots
Power requirements	12 V DC car battery (negative ground)
Current drain	Approx. 700 mA
Dimensions	164 × 103 × 29 mm (w/h/d)
Operating temperature	5 °C – 45 °C
Mass	Approx. 370 g

## Connection box XA-113

A/V Output	Output Impedance: less than 220 Ω less than 100 pF
Output Level:	0 dBs ±0.3 dB (0.775 V rms) (Vol Max)
Video:	75 Ω 1Vp-p
A/V Input ×2	Input Impedance: more than 10 K Ω less than 1000 pF
Input Level:	±1.3 dBs +0/–0.3 dB (0.775 V rms)
Video:	75 Ω 1 Vp-p
DC output	7.5 V (max 2 A)
Dimensions	150 × 42 × 80 mm (w/h/d)
Mass	250 g

## Card remote commander RM-X122

Power requirements	CR2025 lithium battery
Operable range	Approx. 2.5 m
Dimensions	52 × 125 × 10 mm (w/h/d)
Mass	Approx. 40 g (including batteries)

## Supplied accessories

Connection box XA-113 (1)
Card remote commander RM-X122 (with supplied battery) (1)
Power supply cord (1)
DC-DC cord (3 m) (1)
Stereo Mini Plug-to-Plug cable (5 m) (1)
Monitor cable (5 m) (1)
Collar (1)
Operating Instructions (1)

## Optional accessories

DVD player DVX-11A
PS one™

Design and specifications are subject to change without notice.

---

# Troubleshooting

The following checklist will help you solve problems you may encounter with your unit.

Before going through the checklist below, check the connection and operating procedures.

## General

<b>No picture</b>	<ul style="list-style-type: none"><li>• The power cord or battery has been disconnected.</li><li>• The fuse has blown.</li></ul>
<b>Good picture, but no sound</b>	Press the <b>(VOL)</b> (+) or <b>(ATT)</b> on the card remote commander.
<b>Dotted lines or stripes</b>	This may be caused by local interference such as a car engine or motorcycle. Adjust the antennas for minimum interference.
<b>No picture when you connect the optional equipment Makes noise when the ignition key is in the ON, ACC, or OFF position.</b>	The cord has been disconnected. Connect the cord securely.
<b>No response when pressing the buttons on the card remote commander</b>	The battery may be exhausted.



---

# Índice

Bienvenido .....	4
Precauciones .....	5
Montaje y desmontaje del monitor .....	7
Ubicación de los controles .....	8
<b>Funcionamiento</b>	
Selección de la fuente de entrada .....	10
Ajuste del modo de pantalla .....	11
Cambio de los ajustes de la pantalla .....	12
Ajuste del volumen .....	14
<b>Conexiones</b>	
Diagrama de instalación .....	15
Diagrama de las conexiones .....	16
<b>Información adicional</b>	
Mantenimiento .....	18
Especificaciones .....	20
Solución de problemas .....	21

---

## Bienvenido

Gracias por adquirir el monitor para reposacabezas de Sony.

- Compatible con el sistema de color PAL o NTSC
- Además del modo de pantalla normal, puede usar los modos de pantalla completa, pantalla en zoom y pantalla en zoom panorámico.
- El panel de cristal líquido de baja reflectividad reduce el resplandor procedente de otras fuentes de iluminación.
- Control de brillo ajustable en función de las condiciones de iluminación
- El control de luz de fondo mediante la función de atenuador produce imágenes de contraste nítido y evita que los colores aparezcan invertidos o borrosos.
- Esta unidad dispone de 2 entradas de audio/video y 1 salida de audio y video para conectar un reproductor de video, una consola de videojuegos y un monitor adicional.
- Se proporciona un terminal de salida de 7,5 V cc para conectar la PS one™.
- La unidad dispone de un transmisor de infrarrojos incorporado para auriculares inalámbricos (opcional)
- La unidad dispone de una toma para la conexión de auriculares alámbricos (opcional).

\* "PS one" es una marca registrada de Sony Computer Entertainment Inc.



# Precauciones

Para evitar el riesgo de lesiones graves o accidentes, lea las siguientes advertencias antes de instalar la unidad y ponerla en funcionamiento.

## Seguridad

Cumpla con las leyes de tránsito de su país.

- Mientras conduce
  - El conductor no debe ver ni utilizar el monitor. Esto puede causar distracciones y provocar un accidente de tránsito.
  - El conductor no debe usar los auriculares. Esto puede causar distracciones y provocar un accidente.Estacione el auto en lugar seguro cuando el conductor desee ver y operar el monitor, o para usar los auriculares.
- Después de la instalación
  - Cuide de no golpearse la cabeza con la unidad al levantarse del asiento trasero.
  - Tenga especial cuidado en no enredarse el cable de los auriculares en el cuello para evitar lesiones o asfixia en caso de que el vehículo realice un movimiento súbito.
  - Mantenga los objetos pequeños fuera del alcance de los niños.

## Sobre la instalación

- La instalación de esta unidad requiere de conocimientos técnicos. Esta unidad debe ser instalada por personal técnico o de servicio calificado.



- Si intenta instalar esta unidad usted mismo, hágalo de manera correcta, consultando los diagramas de instalación y conexiones que contiene este manual. La instalación incorrecta puede causar incendios o electrocución.

- Antes de realizar la instalación, asegúrese de colocar la llave de encendido en posición OFF o de retirarla por completo. La instalación de esta unidad con el auto encendido puede agotar la batería o causar un cortocircuito.



- No dañe ningún tubo, conducto, cableado eléctrico ni el tanque de combustible al instalar esta unidad. Esto puede causar un incendio. Si va a realizar una perforación en los paneles del auto, asegúrese de no dañar los componentes ocultos del mismo.

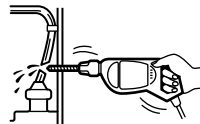

- No utilice tuercas ni tornillos de dispositivos de seguridad como el mecanismo de la dirección o los sistemas de suministro de combustible o frenos. Esto puede ocasionar un incendio o un accidente.

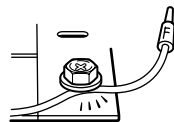

- Asegúrese de evitar que los cables y alambres se enreden o se doblen en la parte móvil del riel de los asientos.

## Lugar de instalación

Antes de instalar esta unidad, consulte las leyes locales de tránsito.

No instale esta unidad en un lugar donde:

- Pueda obstaculizar la visibilidad del conductor.
- Obstaculice el funcionamiento del sistema de bolsas de aire.
- Pueda obstaculizar la conducción del vehículo, en especial el volante, la palanca de velocidades o el pedal de freno.
- El conductor o los pasajeros puedan lesionarse al entrar o salir del auto.



Si desea realizar alguna consulta o solucionar algún problema relativo a la unidad y que este manual no trate, comuníquese con el proveedor Sony más cercano a su domicilio.

## Antes de la instalación

Asegúrese de que el interruptor POWER SELECT esté en la posición correcta.

- Ⓐ\*: Si el auto dispone de una posición de accesorios en la llave de encendido.
- Ⓑ : Si el auto no dispone de una posición de accesorios en la llave de encendido.

\* Ⓐ es la posición que se ajusta en fábrica.

### Cuando el selector POWER SELECT está ajustado en Ⓑ

Presione **POWER** para encender el monitor.

El monitor no se enciende presionando **POWER** en el control remoto de tarjeta.

#### Nota

Asegúrese de desactivar el monitor cuando salga del auto.

Para ello, siga las operaciones que se indican a continuación:

- Presione **POWER** en el monitor.
- Presione **POWER** en el control remoto de tarjeta.

Si deja la unidad encendida se agotará la batería.

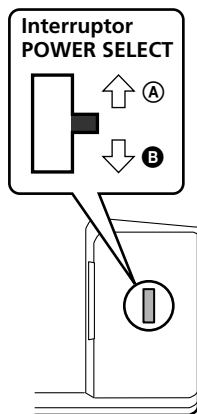

# Montaje y desmontaje del monitor

## Extraer el monitor del receptáculo

### Nota

Evite tirar bruscamente del cable cuando extraiga el monitor de su receptáculo.

- 1 Introduzca una tarjeta de plástico entre el receptáculo y la parte superior del monitor.

Se liberan los ganchos y puede extraer el monitor del receptáculo.

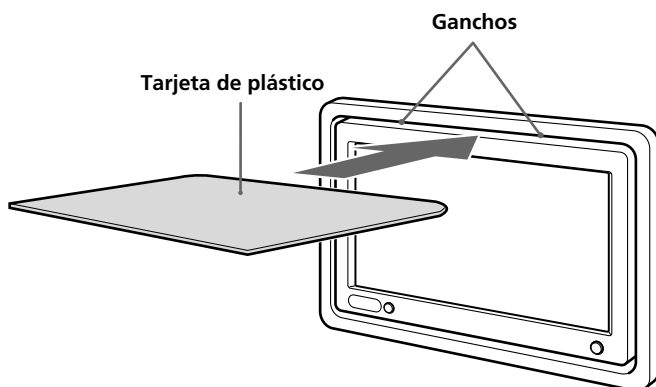

- 2 Tire del cable del monitor situado en la parte posterior mientras mantiene presionado ❶.

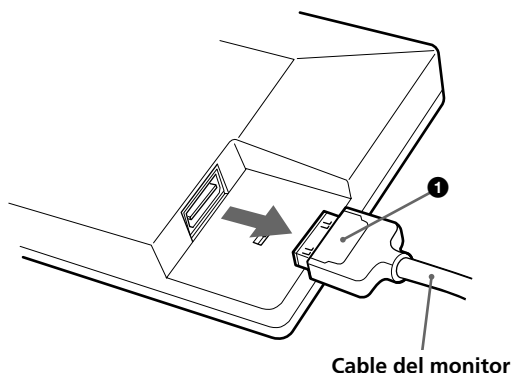

## Insertar el monitor en el receptáculo

Introduzca el monitor firmemente en el receptáculo hasta que oiga un clic.

# Ubicación de los controles

## Monitor

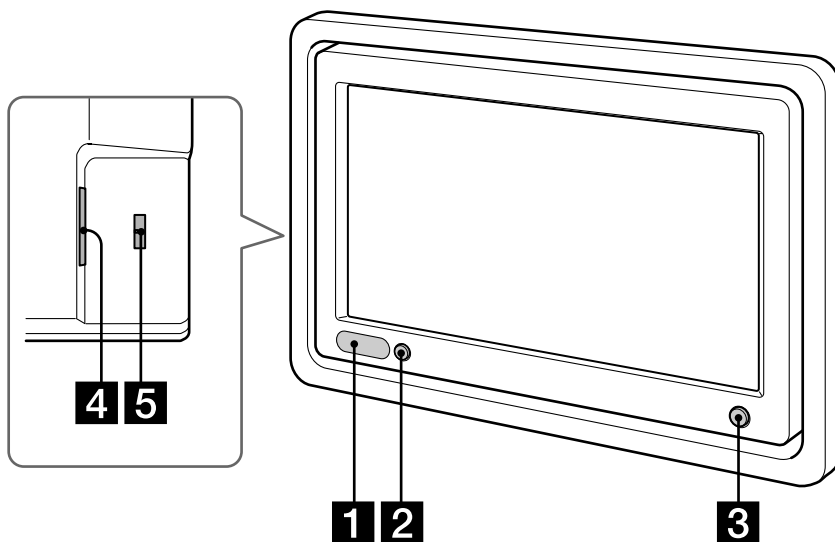

**1** Receptor del control remoto de tarjeta/Transmisor para auriculares inalámbricos

**2** Botón IR ON/OFF\*

Presione este botón para encender o apagar el transmisor para auriculares inalámbricos.

**3** Botón POWER

**4** Conector del cable del monitor

**5** Interruptor POWER SELECT

Para obtener más información, consulte la página 6.

\* *En caso de producirse interferencias mientras utiliza varios auriculares inalámbricos. Si hay varios monitores instalados y se usan de forma simultánea, se pueden producir interferencias. En tal caso, presione (IR on/off) en la unidad para apagar el transmisor para auriculares inalámbricos y utilice auriculares alámbricos.*

## Control remoto de tarjeta RM-X122

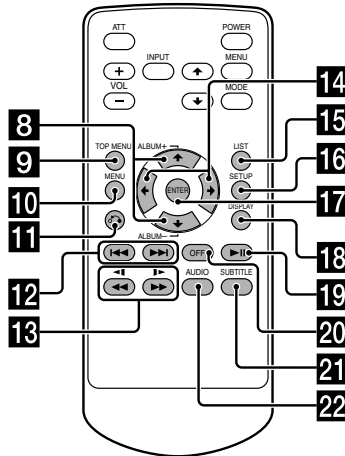
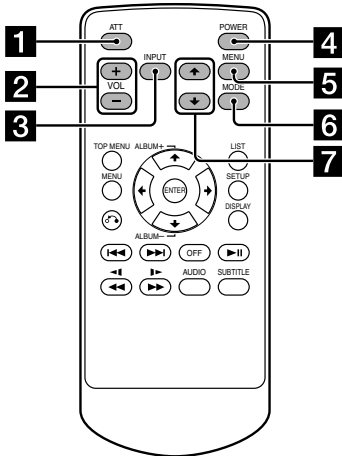

### Para las operaciones del monitor:

#### 1 Botón ATT

Presiónelo para atenuar rápidamente el sonido.

#### 2 Botones VOL (volume) +/-

Presiónelos para ajustar el volumen.

#### 3 Botón INPUT

Presiónelo para seleccionar la fuente de entrada.

#### 4 Botón POWER

#### 5 Botón MENU

Presiónelo para ajustar los distintos valores de la pantalla.

#### 6 Botón MODE

Presiónelo para cambiar el modo de pantalla.

#### 7 Botones +/-

Presiónelos para seleccionar el elemento deseado.

### Para las operaciones del DVD:

Si conecta un reproductor portátil de DVD de Sony a esta unidad, podrá controlar las funciones básicas de éste mediante el control remoto de tarjeta.

#### 8 Botones +/- (ALBUM +/-)

#### 9 Botón TOP MENU

#### 10 Botón MENU

#### 11 Botón ENTER

#### 12 Botones <<||>>

#### 13 Botones <<||>> (-||>>)

#### 14 Botones +/-

#### 15 Botón LIST

#### 16 Botón SET UP

#### 17 Botón ENTER

#### 18 Botón DISPLAY

#### 19 Botón >>||

#### 20 Botón OFF

#### 21 Botón SUBTITLE

#### 22 Botón AUDIO

- Para obtener más información acerca de las distintas funciones, consulte el manual de instrucciones suministrado con el reproductor de DVD.
- Con el cambiador DVD DVX-100 de Sony no puede utilizarse este control remoto de tarjeta.

### Sugerencia

Consulte "Cambio de la pila de litio" para conocer en detalle cómo sustituir las pilas (página 18).

# Funcionamiento

## Selección de la fuente de entrada

Puede seleccionar la fuente de entrada y el sistema de color.

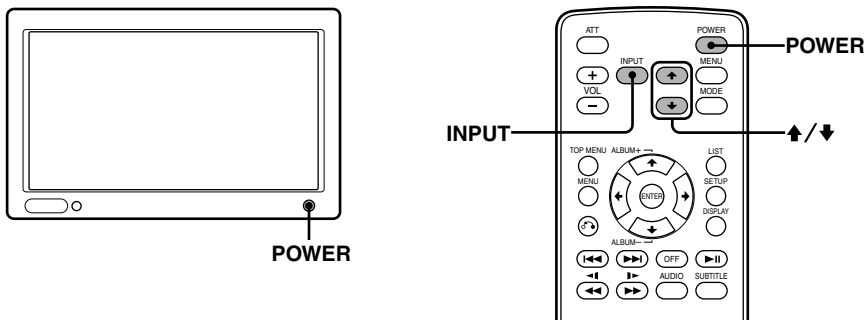

### 1 Presione (POWER).

La alimentación se activa.

#### *Sugerencia*

Si el auto no dispone de una posición ACC (accesorios) en el selector de la llave de encendido y el selector POWER SELECT está ajustado en la posición ③, el monitor no se enciende al presionar (POWER) en el control remoto de tarjeta (página 6).

### 2 Presione (INPUT) para seleccionar la fuente de entrada deseada.

Cada vez que presione (INPUT), la indicación cambiará en la secuencia siguiente:

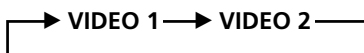

### 3 Presione ↑ o ↓ para seleccionar el sistema de color PAL o NTSC.

Presione uno de estos botones cuando aparezca la indicación de fuente (como "VIDEO 1").

Cuando video NTSC está seleccionado

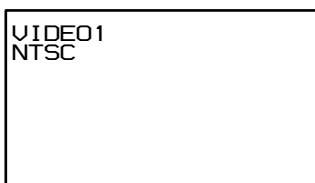

Cuando video PAL está seleccionado

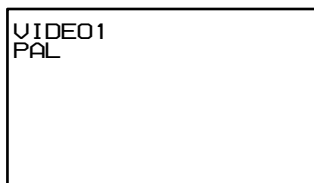

# Ajuste del modo de pantalla

Además del modo de pantalla normal, puede usar los modos de pantalla completa, pantalla en zoom y pantalla en zoom panorámico.

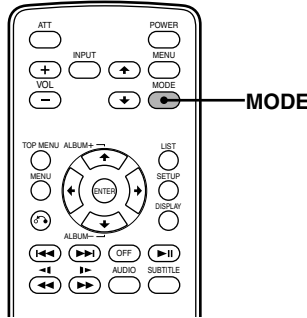

Presione **MODE** varias veces.

El modo actual se muestra primero en la pantalla. Cada vez que se presiona el botón, el modo de pantalla cambia de la siguiente manera:

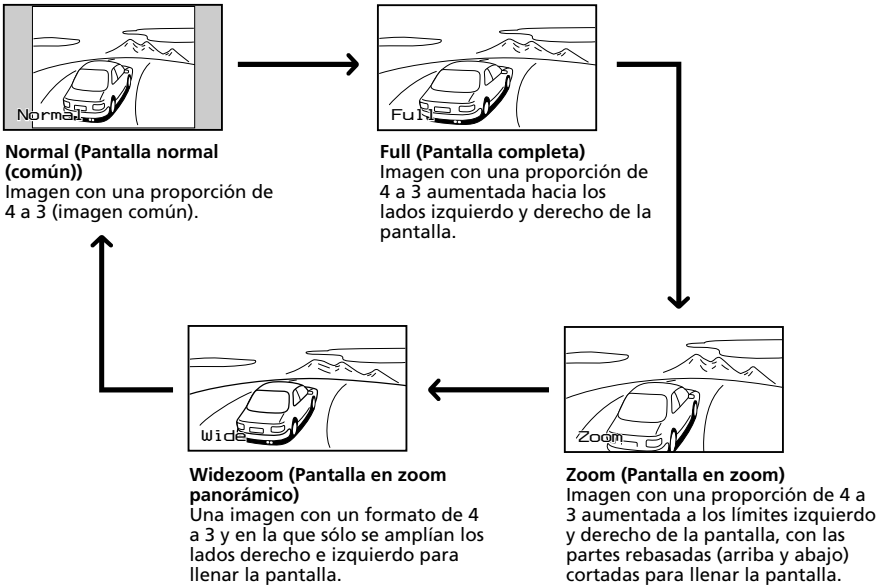

El modo de pantalla se ajusta transcurridos 5 segundos sin presionar **MODE**.

## Sugerencia

Las imágenes pueden verse con textura de grano grueso cuando se usa el modo de pantalla en zoom.

# Cambio de los ajustes de la pantalla

Si le resulta difícil ver la pantalla desde el lugar donde está sentado, puede ajustar manualmente los valores de la pantalla.

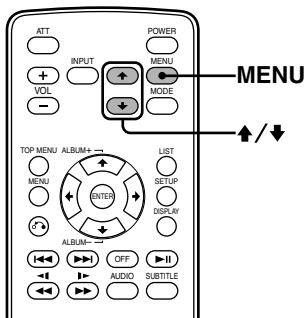

## 1 Presione **MENU**.

Aparecerá la pantalla "Picture".

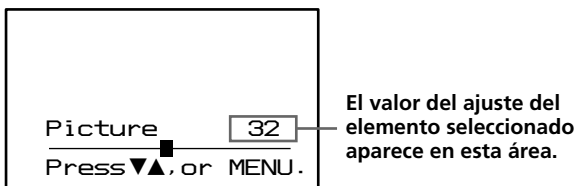

Cada vez que presione **MENU**, la pantalla de ajustes cambiará en la secuencia siguiente:



\* Aparece sólo cuando se selecciona el sistema de color NTSC.

## 2 Presione **↑** o **↓** para ajustarla al valor deseado.

Cuando "Picture" está seleccionado

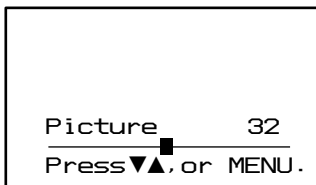

Presione **↓** para disminuir el contraste  
 Presione **↑** para aumentar el contraste

Cuando "Brightness" está seleccionado

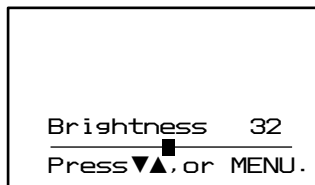

Presione **↓** para oscurecer la imagen  
 Presione **↑** para hacer la imagen más brillante



### Quando "Color" está seleccionado



Presione ↓ para disminuir la intensidad del color ↔ Presione ↑ para aumentar la intensidad del color

### Quando "Hue" está seleccionado\*1

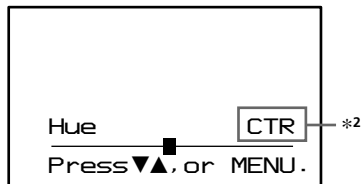

Presione ↓ para disminuir la saturación ↔ Presione ↑ para aumentar la saturación

### Quando "Dimmer" está seleccionado

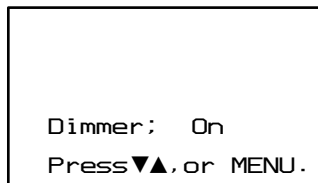

Quando esta función está activada, el brillo de la pantalla se ajusta automáticamente.

### Quando "Video Adjust" está seleccionado

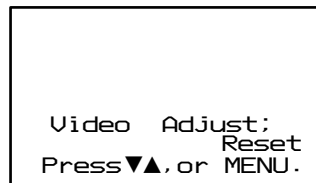

Los valores "Picture", "Brightness", "Color", "Hue" y "Dimmer" se restablecerán a sus niveles predeterminados de fábrica.

### Quando "Mode" está seleccionado

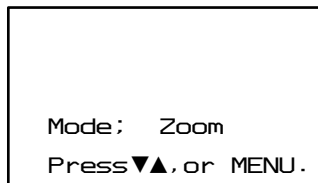

La pantalla puede configurarse mediante los ajustes: "Normal" "Full" "Zoom" o "Widezoom". Para obtener más información, consulte la página 11.

### Quando "Blue Back" está seleccionado

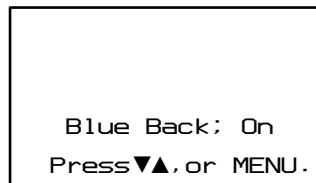

La pantalla de fondo azul aparece cuando no se recibe señal o ésta es débil. Si se recibe una señal de video débil de forma continuada, es posible que el fondo azul parpadee. Si esto ocurre, desactívelo.

\*1 "Hue" sólo puede ajustarse cuando se selecciona el sistema de color NTSC.

\*2 "CTR" aparece solamente cuando ■ se encuentra en el centro de la barra.

## Ajuste del volumen

Puede ajustar el volumen de los auriculares con cable y el equipo conectado a la unidad con el control remoto de tarjeta suministrado.

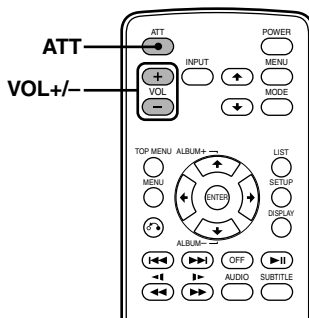

Presione **(VOL)** (+) o **(VOL)** (-) en el control remoto de tarjeta.

### Atenuación rápida del sonido

Presione **(ATT)** en el control remoto de tarjeta.

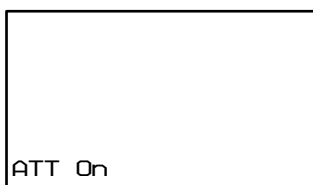

### Para recuperar el nivel anterior de volumen

Presione **(ATT)** nuevamente.

### Conexión de los auriculares

La caja de conexiones dispone de una toma de salida (miniconector fonográfico) para auriculares alámbricos. Ajuste el volumen mediante los botones **(VOL)** (+) o **(VOL)** (-) del control remoto de tarjeta.

### Uso de auriculares inalámbricos

Puede utilizar auriculares inalámbricos por infrarrojos (opcionales) con la unidad. Consulte el manual de instrucciones de dichos auriculares.

#### Notas

- No se puede ajustar el volumen de los auriculares inalámbricos con el control remoto de tarjeta suministrado. Use el control de volumen de los auriculares.
- Por razones de seguridad, no utilice los auriculares mientras conduzca.
- No deje los auriculares en lugares expuestos a la luz solar directa o a temperaturas elevadas.
- Si utiliza los auriculares inalámbricos en lugares expuestos a la luz solar directa, la sensibilidad del receptor de infrarrojos puede deteriorarse y afectar negativamente a la calidad del sonido.
- Si se producen interferencias durante el uso de varios auriculares inalámbricos, presione **(IR on/off)** en la unidad para apagar el transmisor para auriculares inalámbricos y use los auriculares alámbricos.

## Diagrama de instalación

Consulte el diagrama de instalación y acuda a un técnico calificado para instalar la unidad.

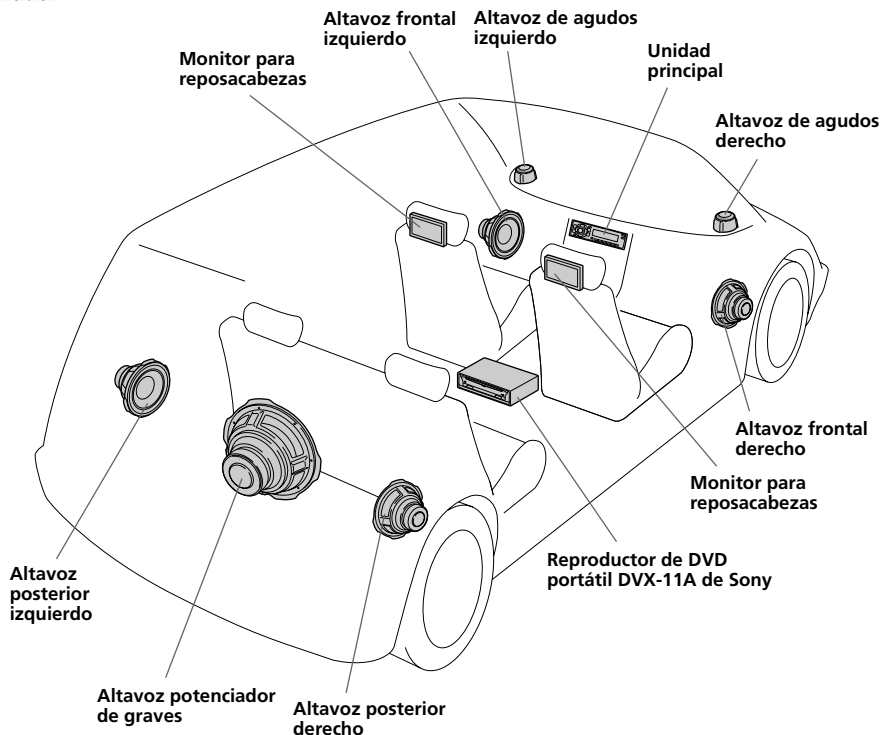

Fije el equipo con firmeza en el chasis del vehículo, etc. para evitar que se mueva cuando este último se encuentra en movimiento.

### Nota

Todos los dispositivos, excepto el monitor para reposacabezas y la caja de conexiones, son opcionales.

### Notas sobre la colocación de la PS one™

La PS one™ no debe colocarse:

- Sobre un tablero o en un lugar expuesto a la luz directa del sol.
- En un lugar cerca de una fuente magnética, como imanes, altavoces, televisores o monitores.
- Sobre una superficie inestable o irregular.
- En un lugar sujeto a una vibración excesiva.
- En un lugar expuesto a polvo o suciedad excesivos.
- En un lugar húmedo o poco ventilado.
- En un lugar sometido a temperaturas extremas (menos de 5°C o más de 35°C).

Consulte el manual de instrucciones suministrado con la PS one™.

# Diagrama de las conexiones

Consulte el diagrama de las conexiones para hacerlas correctamente. Puede realizar las conexiones que se muestran en el área **A**. Pida que las demás conexiones las haga un técnico calificado.

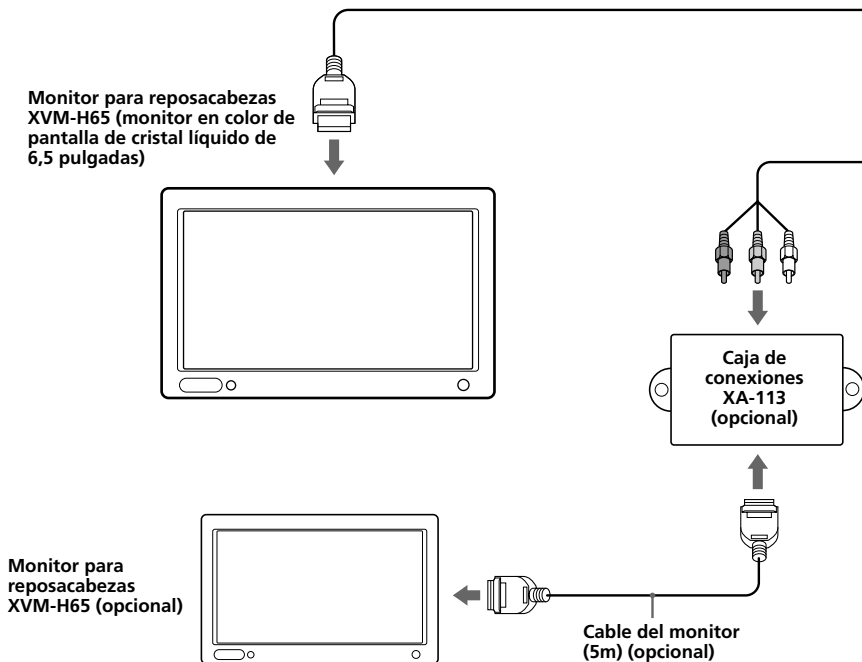

## Caja de conexiones XA-113

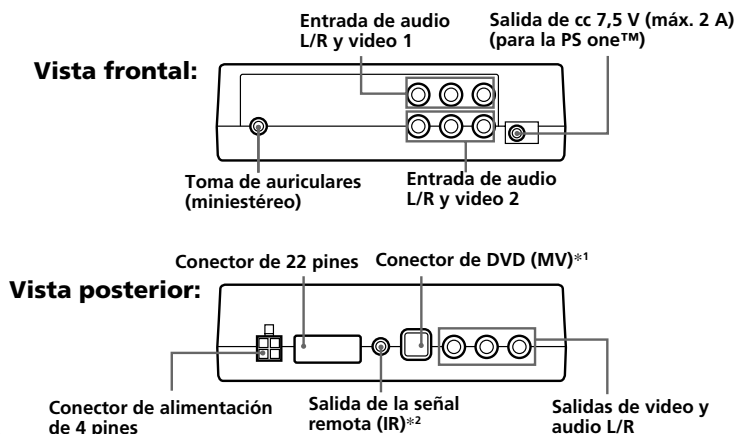

\*1 No se utiliza en esta unidad

\*2 No aplicable al cambiador DVD DVX-100 de Sony

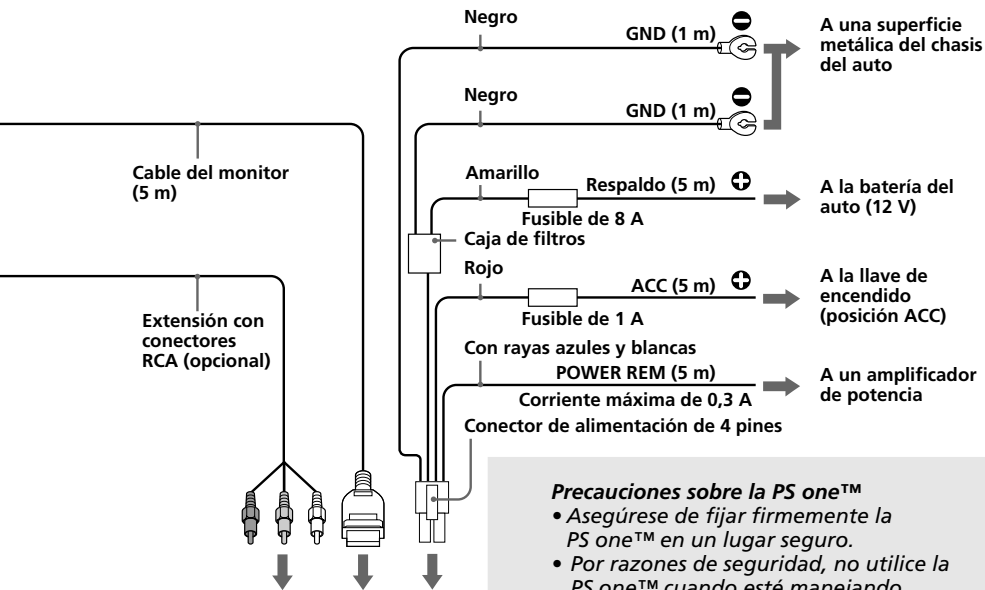

**Precauciones sobre la PS one™**

- Asegúrese de fijar firmemente la PS one™ en un lugar seguro.
- Por razones de seguridad, no utilice la PS one™ cuando esté manejando.
- Asegúrese de que el voltaje de funcionamiento de la PS one™ sea de 7,5 V. Cualquier otro voltaje puede causar fallos de funcionamiento o dañar dicha unidad.

**A**

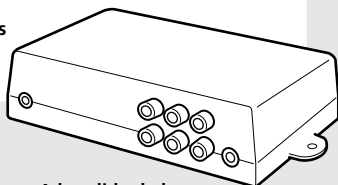

A la salida de la señal remota (IR)

A la entrada de audio L/R y video

A la salida de cc 7,5 V

Cable receptor de la señal del control remoto (5 m) (Minitoma estéreo)

Extensión con conectores RCA (opcional)

Cable AV (audio/video integrado)

Cable cc-cc (3 m)



Reproductor de DVD portátil DVX-11A de Sony (opcional)

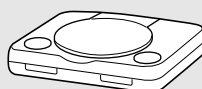

PS one™ (opcional)

\* "PS one" es una marca registrada de Sony Computer Entertainment Inc.

# Información adicional

## Mantenimiento

### Cambio del fusible

Cuando cambie el fusible, asegúrese de usar uno cuyo amperaje sea idéntico al especificado en el original. Si el fusible se funde, revise las conexiones de energía eléctrica y reemplace el fusible.

Si el fusible se funde de nuevo después de sustituirlo, es posible que exista algún problema de funcionamiento interno. En tal caso, consulte a su distribuidor Sony más cercano.

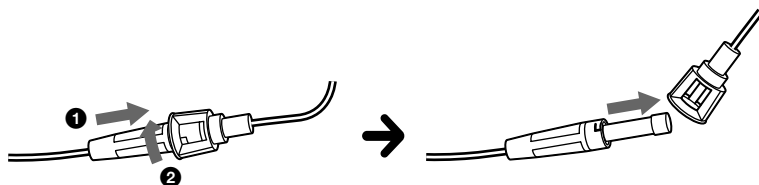

### Advertencia

No use nunca un fusible cuyo amperaje supere al del suministrado con la unidad porque puede dañarse la unidad.

### Cambio de la pila de litio

En condiciones normales, la pila tiene una duración de aproximadamente 1 año. (La duración puede ser menor en función de las condiciones de uso.)

El alcance del control remoto de tarjeta disminuye a medida que se agota la pila. Reemplace la pila con una pila de litio CR2025 nueva. El uso de cualquier otra pila puede ocasionar un incendio o una explosión.

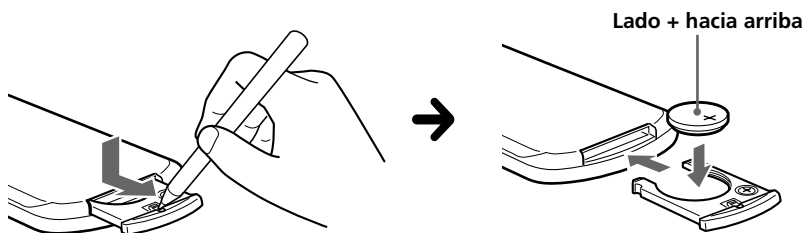

### Notas sobre la pila de litio

- Mantenga la pila de litio fuera del alcance de los niños. Si alguien se la traga, consulte a un médico inmediatamente.
- Limpie la pila con un paño seco para garantizar un contacto óptimo.
- Asegúrese de observar la polaridad correcta al instalar la pila.
- Nunca sostenga las pilas con pinzas metálicas ya que puede producirse un cortocircuito.

### ADVERTENCIA

La pila puede estallar si se manipula de manera incorrecta. No la recargue, desarme ni ponga en el fuego para desecharla.

## **Acerca del panel de pantalla de cristal líquido (LCD)**

No haga presión sobre el panel LCD de la unidad del monitor, ya que ello puede distorsionar la imagen o causar un problema en su funcionamiento. La imagen puede aparecer menos nítida o el panel LCD puede dañarse.

### **Notas sobre la limpieza**

- Limpie el panel LCD con un paño suave ligeramente humedecido.
- No use disolventes como benzina, diluyentes, limpiadores comerciales ni aerosoles antiestáticos.
- No use la unidad a temperaturas inferiores a 5 °C ni superiores a 45 °C.
- Si su auto estuvo estacionado en un lugar frío o caliente, es posible que la imagen no sea clara. En este caso, el monitor no está dañado. La imagen se aclarará después de que la temperatura de su auto se normalice.

Pueden aparecer algunos puntos estacionarios azules o rojos en el monitor. Se conocen como puntos brillantes y pueden presentarse en cualquier LCD. El panel LCD es altamente complejo y más del 99,99% de los segmentos usados en él carecen de defectos. Sin embargo, existe la posibilidad de que menos del 0,01% de los segmentos estén defectuosos y puedan no iluminarse correctamente.

# Especificaciones

## Monitor

Sistema	Pantalla de color de cristal líquido
Sistema de controladores	Sistema de matriz activa TFT-LCD
Tamaño de imagen	pantalla de 6,5 pulgadas de ancho (16:9) 144 × 77, 163 mm (an/al/prf)
Segmento de la imagen	336 960 (1 440 an. × 234 alt.) puntos
Requisitos de alimentación	Batería de auto de cc 12 V (tierra negativa)
Gasto de corriente	700 mA aprox.
Dimensiones	164 × 103 × 29 mm (an/al/prf)
Temperatura de funcionamiento	5 °C – 45 °C
Masa	370 g aprox.

## Caja de conexiones XA-113

Salida de audio y video	
Impedancia de salida:	menos de 220 Ω menos de 100 pF
Nivel de salida:	0 dBs ±0,3 dB (0,775 V rms) (volumen máximo)
Video:	75 Ω 1 Vp-p
Entrada de audio y video ×2	
Impedancia de entrada:	más de 10 K Ω menos de 1 000 pF
Nivel de entrada:	±1,3 dBs +0/-0,3 dB (0,775 V rms)
Video:	75 Ω 1 Vp-p
Salida de cc	7,5 V (máx. 2 A)
Dimensiones	150 × 42 × 80 mm (an/al/prf)
Masa	250 g aprox.

## Control remoto de tarjeta RM-X122

Requisitos de alimentación	Pila de litio CR2025
Rango de funcionamiento	2,5 m aprox.
Dimensiones	52 × 125 × 10 mm (an/al/prf)
Masa	40 g aprox. (con pilas incluidas)

## Accesorios suministrados

Caja de conexiones XA-113 (1)
Control remoto de tarjeta RM-X122 (con pila suministrada) (1)
Cable de suministro de energía (1)
Cable cc-cc (3 m) (1)
Cable minitoma a toma estéreo (5 m) (1)
Cable del monitor (5 m) (1)
Marco de protección (1)
Manual de instrucciones (1)

## Accesorio opcional

Reproductor de DVD DVX-11A  
PS one™

El diseño y las especificaciones están sujetos a cambios sin previo aviso.



## Solución de problemas

La siguiente lista de verificación le ayudará a solucionar los problemas que puedan producirse con la unidad.

Antes de consultar la siguiente lista, revise los procedimientos de conexión y de funcionamiento.

### Generales

<b>No hay imagen</b>	<ul style="list-style-type: none"><li>• Se desconectó el cable de alimentación o la batería.</li><li>• El fusible se fundió.</li></ul>
<b>Buena imagen, pero sin sonido</b>	Presione <b>(VOL)(+)</b> o <b>(ATT)</b> en el control remoto de tarjeta.
<b>Líneas o franjas de puntos</b>	Esto puede deberse a interferencia local causada por el motor de un auto o una motocicleta. Ajuste las antenas hasta que la interferencia sea mínima.
<b>No hay imagen al conectar dispositivos opcionales</b> <b>Se oye ruido cuando la llave de encendido se encuentra en la posición ON, ACC u OFF.</b>	El cable se desconectó. Conéctelo firmemente.
<b>No hay respuesta al presionar los botones del control remoto de tarjeta</b>	La pila puede estar agotada.



---

# 目錄

鳴謝惠顧！ .....	4
使用前注意事項 .....	5
安裝和取出監視器 .....	7
控制器位置 .....	8
<b>操作</b>	
選擇輸入訊源 .....	10
設定螢幕模式 .....	11
改變顯示設定 .....	12
調節音量 .....	14
<b>線路連接</b>	
安裝圖 .....	15
線路連接圖 .....	16
<b>附加資訊</b>	
維護 .....	18
規格 .....	20
故障排除 .....	21

## 鳴謝惠顧！

感謝您購買了 Sony 頭靠式監視器。

- 與 PAL 或 NTSC 彩色系統相容
- 除普通螢幕模式之外，也可以使用全屏、縮放和寬縮放螢幕模式。
- 低反射液晶顯示板可減少外來光源的眩目。
- 根據照明條件，可調節亮度控制
- 背光調光控制可產生明晰的對比影像，以消除色彩的逆轉或模糊。
- 提供 2 個音頻／視頻輸入接口和 1 個音頻／視頻輸出接口，用於連接視頻播放機、視頻遊戲機和另外的監視器。
- 提供 7.5 V 直流輸出接口，用於連接 PS one™。
- 內建無線耳機（選購件）紅外線發射器。
- 用於連接有線耳機（選購件）的耳機插孔。

\* “PS one” 是 Sony Computer Entertainment Inc. 的商標。

# 使用前注意事項

為避免發生嚴重傷害或事故，在安裝和操作本裝置前請閱讀以下注意事項。

## 關於安全

請遵守當地的交通規則和法規。

- 駕駛途中
  - 司機不能觀看或操作監視器，否則將可能導致注意力分散並造成交通事故。
  - 司機不能使用耳機，否則將可能導致注意力分散並造成交通事故。當司機要觀看和操作監視器，或使用耳機時，應將汽車停在安全的地方。
- 安裝之後
  - 當從後座起身時，請當心頭不要撞到本裝置。
  - 請特別當心，切勿讓耳機線纏住頭頸，以免在汽車突然運動時造成傷害或窒息。
  - 請將小物品放在兒童不可及之處。

## 關於安裝

- 安裝本裝置需要技術專家。  
本裝置應該由有資格的技術專家或維修人員安裝。
- 若試圖自行安裝本裝置，應參照本使用說明書中的安裝和接線圖正確操作。錯誤安裝會引起火災或觸電。
- 安裝前，必須將點火鑰匙轉到 OFF 位置，或拔出鑰匙。在引擎開啓時安裝本裝置會造成電池漏電或短路。
- 安裝本裝置時切勿傷及任何管路、管線、燃料箱或電器線路，否則會引起火災。如果在汽車面板內鑽孔，應確保不會損壞任何隱蔽的汽車部件。
- 切勿將螺母或螺栓用於安全設備，如轉向聯動裝置、燃料輸送或煞車系統，否則會造成火災或事故。
- 請當心防止軟線或電線纏繞住或卷住座椅橫檔的可移動位置。

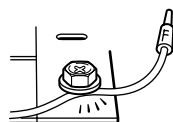
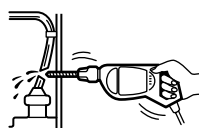

## 安裝位置

安裝本裝置前，請查看本地的交通規則和法規。

切勿將本裝置安裝在下列位置：

- 將妨礙司機的視線。
- 該位置將妨礙安全氣囊的操作。
- 該位置將妨礙汽車的操作，尤其是方向盤、換檔桿或煞車踏板。
- 在司機或乘客上下車時可能撞到受傷的位置。



如果您有任何有關本裝置的問題或困難，而本說明書內未能涵蓋，請與距您最近的 Sony 銷售商聯繫。

## 安裝之前

確信 POWER SELECT 開關設定在正確位置。

- Ⓐ\*：如果您的汽車在點火開關上有輔助位置。
  - Ⓑ：如果您的汽車在點火開關上沒有輔助位置。
- \* Ⓐ 是出廠預置位置。

當 POWER SELECT 開關設定在 Ⓑ

按監視器上的 (POWER) 打開監視器。

按卡片式遙控器上的 (POWER) 不能打開監視器。

### 註

開始駕駛汽車時務必關閉監視器。

若要關閉監視器，請如下操作：

- 按監視器上的 (POWER)。
- 按卡片式遙控器上 (POWER)。

電源開著將造成電池消耗。

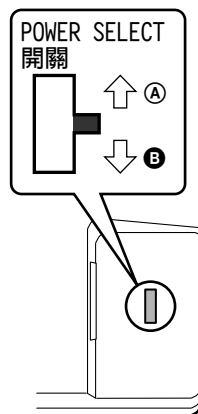

# 安裝和取出監視器

## 從外殼中取出監視器

註

將監視器從外殼中取出時，當心不要拉出太多的電線。

- 1 在盒子和監視器頂部之間插入一張塑料卡片。  
鬆開鉤子後，您即能夠從外殼中取出監視器。

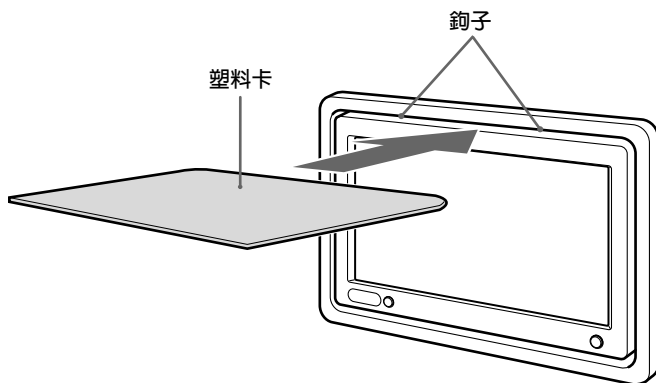

- 2 按住 ❶ 不放，拉出監視器後面的電線。

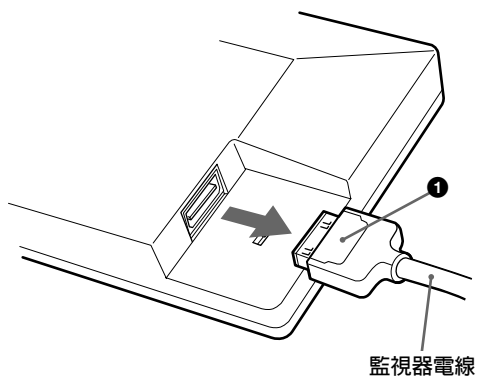

## 將監視器裝入外殼

將監視器安全地裝入外殼直到您聽見喀嗒聲。

# 控制器位置

## 監視器

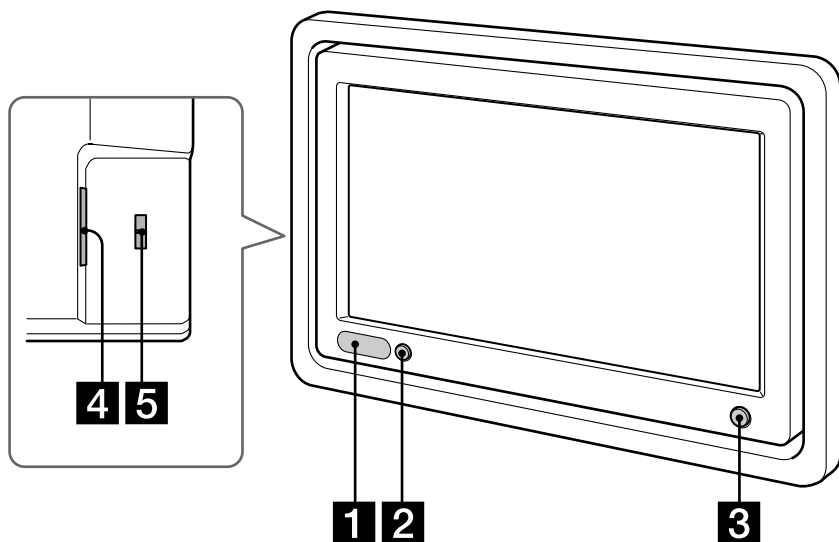

**1** 卡片式遙控器接收器/無線耳機發射器

**2** IR ON/OFF 按鈕\*

按下以打開或關閉無線耳機發射器。

**3** POWER 按鈕

**4** 監視器電線連接器

**5** POWER SELECT 開關

詳細情況，請參閱第 6 頁。

\* 如果使用多個無線耳機時發生干擾

如果安裝且同時使用多個監視器，則可能會發生干擾。在這種情況下，按機體上的 **IR on/off** 關閉無線耳機發射器，並使用有線耳機以替代。



## 卡片式遙控器 RM-X122

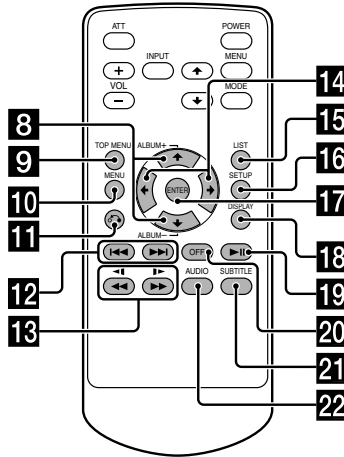
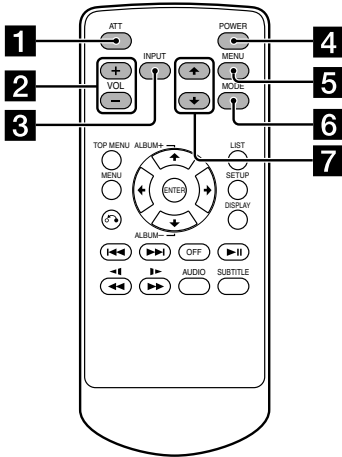

### 關於監視器操作：

- 1** ATT 按鈕  
按下以快速降低音量。
- 2** VOL (音量) +/- 按鈕  
按下以調整音量。
- 3** INPUT 按鈕  
按下以選擇輸入訊源。
- 4** POWER 按鈕
- 5** MENU 按鈕  
按下以調整各種顯示設定。
- 6** MODE 按鈕  
按下以改變螢幕模式。
- 7** ▲/▼ 按鈕  
按下以選擇所要的項目。

### 關於 DVD 操作：

當將 Sony 移動式 DVD 播放機連接至本裝置時，您可以用卡片式遙控器控制其基本功能。

- 8** ▲/▼ (ALBUM +/-) 按鈕
- 9** TOP MENU 按鈕
- 10** MENU 按鈕
- 11** ↶ 按鈕
- 12** ⏮/⏭ 按鈕
- 13** ⏮/⏭ (⏮/⏭) 按鈕
- 14** ⏪/⏩ 按鈕
- 15** LIST 按鈕
- 16** SET UP 按鈕
- 17** ENTER 按鈕
- 18** DISPLAY 按鈕
- 19** ⏸ 按鈕
- 20** OFF 按鈕
- 21** SUBTITLE 按鈕
- 22** AUDIO 按鈕

- 關於各按鈕功能的詳細使用情況，請參閱 DVD 播放機附帶的使用說明書。
- Sony DVD 換碟機 DVX-100 不能用此卡片式遙控器控制。

### 提示

關於如何更換電池，請參閱“更換鋰電池”（第 18 頁）。

# 操作

## 選擇輸入訊源

您可以選擇輸入訊源和彩色系統。

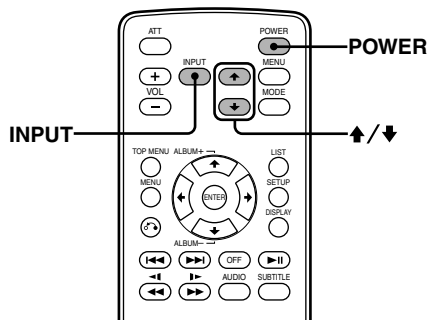
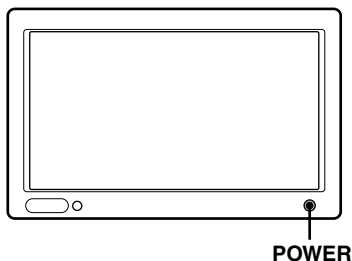

- 1 按 **POWER**。  
打開電源。

### 提示

如果您汽車的點火鑰匙開關上沒有 ACC (附件) 位置，且 POWER SELECT 開關設定在 **B** 位置，按卡片式遙控器上的 **POWER** 不能打開監視器 (第 6 頁)。

- 2 按 **INPUT** 以選擇所要的輸入訊源。  
每按一次 **INPUT**，指示按以下順序改變：

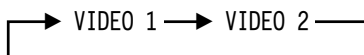

- 3 按 **↑** 或 **↓** 選擇 PAL 或 NTSC 彩色系統。  
當顯示訊源指示 (例如：“VIDEO 1”) 時，按其中任一按鈕。

選擇 NTSC 視頻時

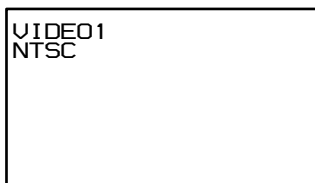

選擇 PAL 視頻時

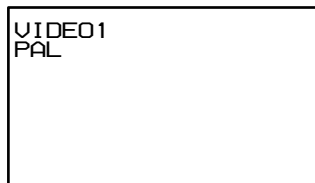

# 設定螢幕模式

除普通模式之外，也可使用全屏、縮放和寬縮放模式。

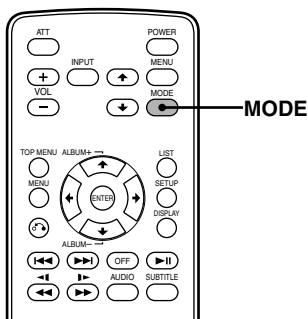

反覆按 **(MODE)**。

螢幕上首先顯示當前模式。

每按一次此按鈕，螢幕模式按下列順序切換：

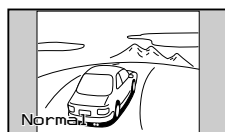

**Normal (普通 (常規))**  
4 比 3 縱橫比的影像 (普通影像)



**Full (全屏)**  
被放大至螢幕左右邊緣的 4 比 3 縱橫比影像。

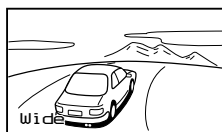

**Widezoom (寬縮放)**  
4:3 縱橫比例的影像，僅影像的左邊和右邊被放大以充滿螢幕。



**Zoom (縮放)**  
被放大至螢幕左右邊緣的 4 比 3 縱橫比影像，超出部分 (頂部和底部) 被切除以充滿螢幕。

5 秒鐘內未按 **(MODE)**，螢幕模式即被設定。

## 提示

當以縮放模式觀看時，影像會出現紋理粗糙。

# 改變顯示設定

如果從您所坐的位置觀看顯示很困難，您可以手動調節顯示設定。

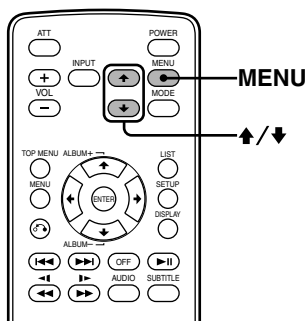

- 1 按 **MENU**.  
出現“Picture”畫面。

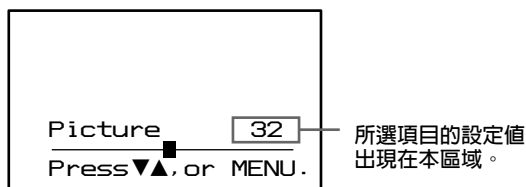

每按一次 **MENU**，設定畫面以下列順序改變：

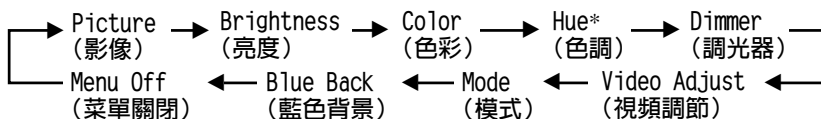

\* 僅當選擇 NTSC 彩色系統時顯示。

- 2 按 **↑** 或 **↓** 調節所需要的設定。

選擇“Picture”時

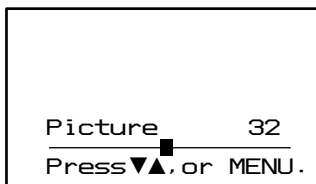

按 **↓** 降低對比度    **↔**    按 **↑** 增加對比度

選擇“Brightness”時



按 **↓** 使畫面變暗    **↔**    按 **↑** 使畫面變亮



## 調節音量

您可以用提供的卡片式遙控器調節有線耳機和所連接裝置的音量。

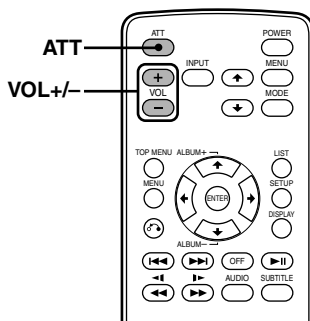

按卡片式遙控器上的 **(VOL)** (+) 或 **(VOL)** (-)。

### 快速衰減聲音

按卡片式遙控器上的 **(ATT)**。

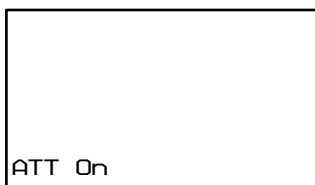

若要恢復先前的音量電平

再按一次 **(ATT)**。

### 連接耳機

接線盒上有一個有線耳機輸出插孔（小型音頻插頭）。用卡片式遙控器上的 **(VOL)** (+) 或 **(VOL)** (-) 調節音量。

### 使用無線耳機

您可以在本裝置上使用紅外線無線耳機（選購件）。請參閱紅外線無線耳機的使用說明。

#### 註

- 提供的卡片式遙控器不能調節無線耳機的音量。請使用無線耳機上的音量控制器進行調節。
- 安全起見，開車時不要使用耳機。
- 不要將耳機放置於太陽直射或高溫處。
- 如果無線耳機在太陽直射下使用時，紅外線接收器的靈敏度可能會降低，且可能有雜音。
- 如果使用多個無線耳機時發生干擾，按機體上的 **(IR on/off)** 關閉無線耳機發射器，並使用有線耳機以替代。

# 線路連接

## 安裝圖

本裝置的安裝請參照安裝圖並詢問有資格的技术人員。

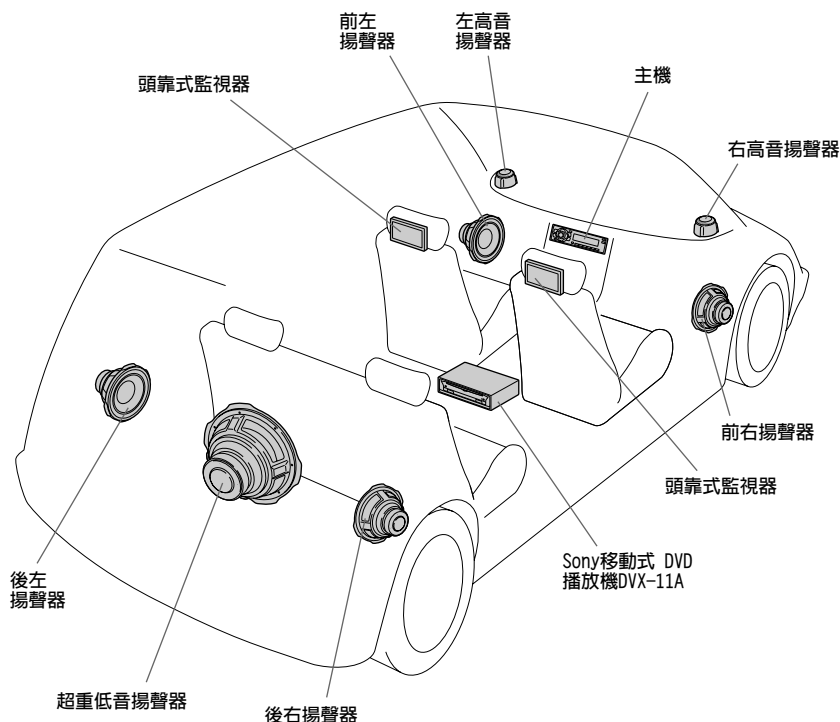

確保所有裝置均安全固定在汽車框架上，以防止它們在汽車行進中發生移動。

### 註

除一個頭靠式監視器和一個接線盒以外的所有裝置均為選購件。

### 關於 PS one™ 的位置

切勿將 PS one™ 設置在下列位置：

- 儀表面板上，或受陽光直射位置。
- 磁鐵、揚聲器和電視機／監視器等磁源附近。
- 不平整或不平的表面上。
- 過度震動處。
- 有過多灰塵或髒物處。
- 通風不良或潮濕處。
- 溫度極高或極低處（5°C 以下或 35°C 以上）。

請參閱隨 PS one™ 附送的使用說明。

# 線路連接圖

請參照線路連接圖進行正確連接。

您可以進行 **A** 區域中的連接。要進行其他線路連接請詢問有資格的技术人員。

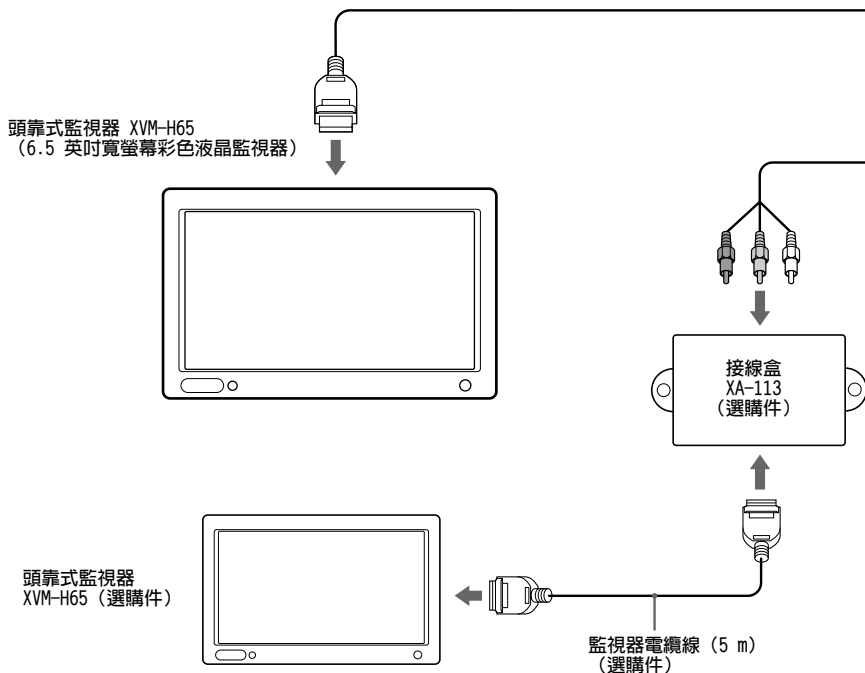

## 接線盒 XA-113

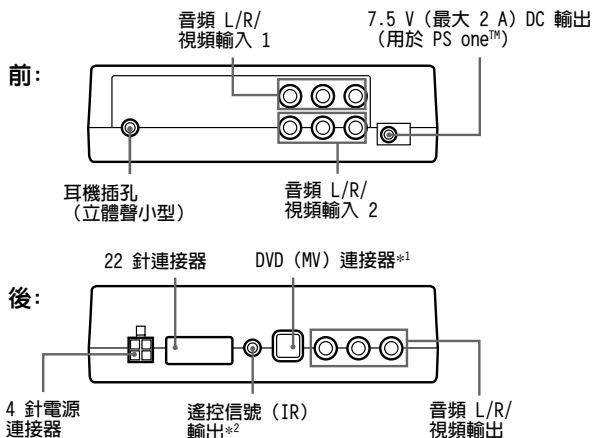

\*1 不用於本裝置

\*2 不適用於 Sony DVD 換碟機 DVX-100



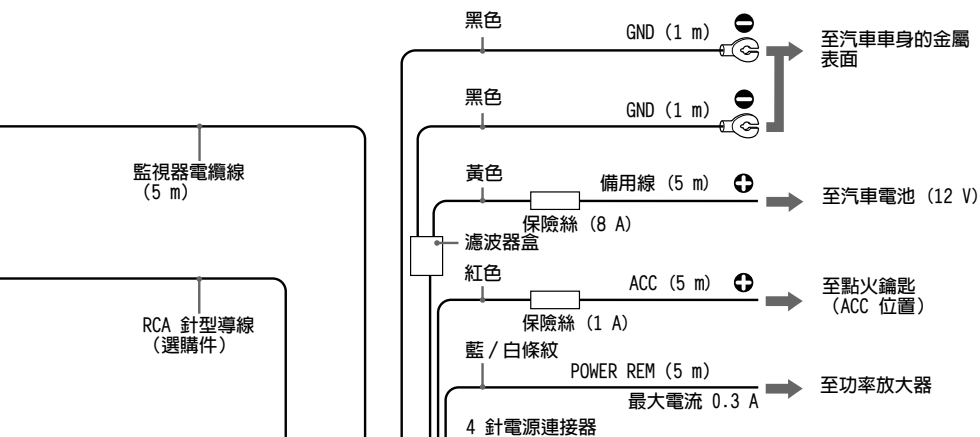

**關於 PS one™ 的注意事項**

- 務必將 PS one™ 牢固地固定在安全處。
- 為了您的安全，請勿在駕車時使用 PS one™。
- 確保 PS one™ 的工作電壓為 7.5V。其它電壓會引起故障或損壞 PS one™。

接線盒 XA-113

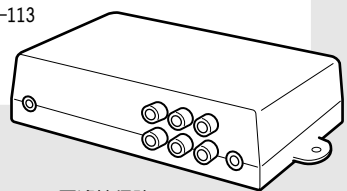

**A**

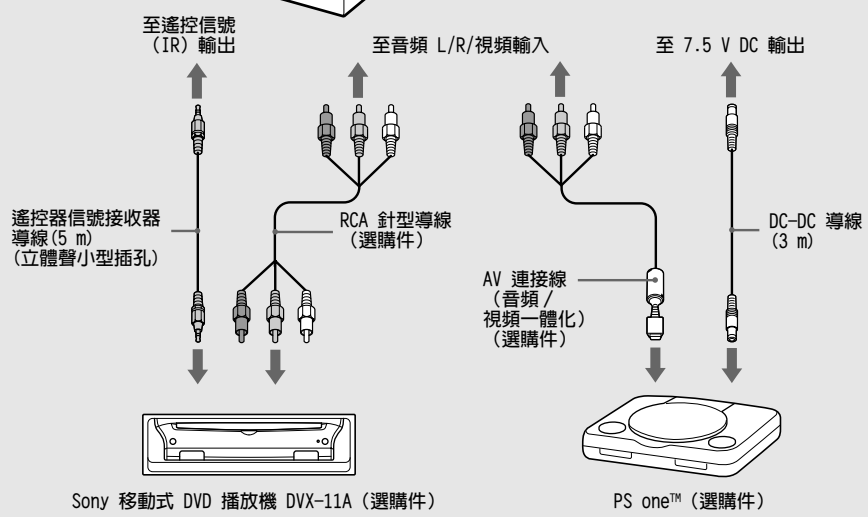

\* “PS one” 是 Sony Computer Entertainment Inc. 的商標。

## 維護

### 更換保險絲

當更換保險絲時，必須使用符合原保險絲上所規定安培額定值的保險絲。如果保險絲燒斷，請檢查電源線路連接並更換保險絲。如果更換後保險絲再次燒斷，則可能是內部故障。此時，請與距您最近的 Sony 銷售商聯繫。

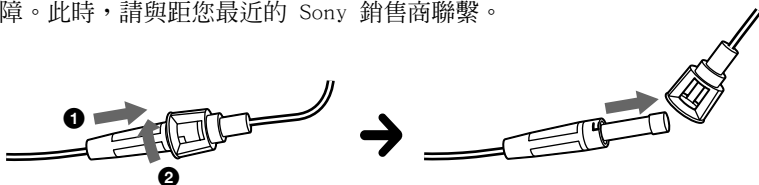

### 警告

所使用的保險絲安培額定值決不能超過本裝置所附帶的保險絲，否則會損壞機器。

### 更換鋰電池

在正常情況下，電池可持續使用約 1 年。（視使用狀況而定，使用期限可能變短。）當電池變弱時，卡片式遙控器的控制範圍變短。請換上新的 CR2025 鋰電池。使用任何其它電池可能存在起火或爆炸的危險。

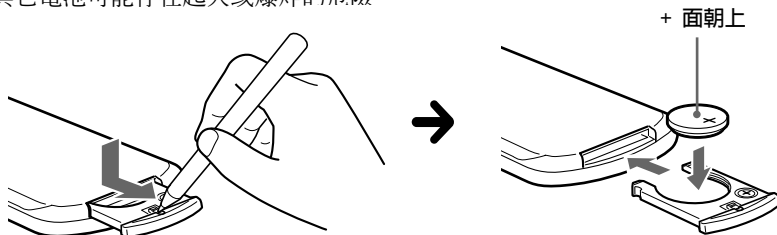

### 鋰電池注意事項

- 將鋰電池置於兒童無法觸及之處。一旦誤吞電池，請立即就診。
- 用乾布擦拭電池，以保證接觸良好。
- 安裝電池時，必須遵照正確極性。
- 切勿用金屬鑷子夾取電池，否則會引起短路。

### 警告

電池處理不善會引起爆炸。  
切勿充電、拆卸或丟棄在火中。

## 關於液晶顯示 (LCD) 板

切勿按本裝置上的 LCD 板，否則會使影像變形或造成故障。影像變得不清晰，或可能損壞 LCD 板。

### 關於清潔注意事項

- 用有點濕的軟布清潔 LCD 板。
- 切勿使用諸如汽油、稀釋劑、商用清潔劑或抗靜電噴霧劑等清潔劑。
- 切勿在 5 °C 以下或 45 °C 以上使用本裝置。
- 如果您的汽車停泊在寒冷或炎熱的地方，影像可能不清晰。監視器並未損壞。車內溫度正常後影像將變得清晰。

監視器上可能會出現一些穩定的藍色或紅色點。

這些點稱為亮點，任何 LCD 均會發生。

LCD 板是高度精密，面板中所使用的超過 99.99% 的部分是完美的。然而，可能有小於 0.01% 的部分是有缺陷的，可能無法正確點亮。

# 規格

## 監視器

系統	液晶彩色顯示
驅動系統	TFT-LCD 有源矩陣系統
影像尺寸	6.5 英吋寬螢幕 (16:9) 144 × 77 mm, 163 mm (寬/高, 深)
影像部分	336,960 (寬 1440 × 高 234) 點
電源要求	12 V DC 汽車電池 (負極接地)
電流	約 700 mA
尺寸	164 × 103 × 29 mm (寬/高/深)
操作溫度	5 °C - 45 °C
質量	約 370 g

## 接線盒 XA-113

A/V 輸出	
輸出阻抗 :	小於 220 $\Omega$ 小於 100 pF
輸出電平 :	0 dBs $\pm$ 0.3 dB (0.775 V rms) (最大音量)
視頻 :	75 $\Omega$ 1 Vp-p
A/V 輸入 $\times$ 2	
輸入阻抗 :	大於 10 K $\Omega$ 小於 1000 pF
輸入電平 :	$\pm$ 1.3 dBs +0/-0.3 dB (0.775 V rms)
視頻 :	75 $\Omega$ 1 Vp-p
DC 輸出	7.5 V (最大 2 A)
尺寸	150 × 42 × 80 mm (寬/高/深)
質量	約 250 g

## 卡片式遙控器 RM-X122

電源要求	CR2025 鋰電池
可操作範圍	約 2.5 m
尺寸	52 × 125 × 10 mm (寬/高/深)
質量	約 40 g (包括電池)

## 附帶附件

接線盒 XA-113 (1)
卡片式遙控器 RM-X122 (附帶電池) (1)
電源線 (1)
DC-DC 導線 (3 m) (1)
立體聲小型對插電纜 (5 m) (1)
監視器電纜線 (5 m) (1)
套環 (1)
使用說明書 (1)

## 可選附件

DVD 播放機 DVX-11A
PS one™

設計和規格若有改變，恕不另行通知。

## 故障排除

以下檢查表將有助於您在使用本裝置時解決所遇到的問題。  
在仔細查看以下檢查表之前，請先檢查線路連接和操作步驟。

### 常規

無影像	<ul style="list-style-type: none"><li>• 電源線或電池連接已斷。</li><li>• 保險絲燒斷。</li></ul>
影像良好，但無聲音	按卡片式遙控器上的 (VOL) (+) 或 (ATT)。
虛線或條紋	此現象可能是由局部干擾所引起，如汽車引擎或摩托車。 調節天線使干擾降至最小。
當連接了選購裝置時無影像 當點火鑰匙處於 ON、ACC 或 OFF 位置時產生噪音。	導線已斷。牢固連接導線。
按卡片式遙控器上的按鈕沒有反應	電池可能耗盡。





<http://www.sony.net/>

Sony Corporation Printed in Thailand