

FM/AM **CD/VCD 播放机**

使用说明书

CS

使用产品前请仔细阅读本使用说明书

对于本机的安装及线路连接，请参见提供的“安装 / 线路连接说明书”。



CDX-V3800

鸣谢惠顾!

感谢您惠购本 Sony FM/AM CD/VCD 播放机。使用以下方法，您更能涉趣于本机的多项功能：

- VCD 1.1 和 2.0 (PBC) 播放。
- MP3 文件播放。
- 能添加话路的 CD-R/CD-RW 可以被播放 (第 7 页)。
- 视录制方法而定，以 Multi Session 录制的光碟可以被播放 (第 8 页)。
- ID3 标记 * 版本 1.1 或 2.0 信息 (当 MP3 文件播放时显示)。
- **提供的操作附件**
卡片式遥控器 RM-X158

* ID3 标记是一种 MP3 文件，它包含了乐曲集名称、演唱者、乐曲名称等信息。

1类激光产品

此标签位于机壳的底部。

目录

控制器位置	4
使用前注意事项	6
光碟注意事项	6
关于 MP3 文件	8
开始使用之前	
复原本机	9
拆卸前面板	10
设定时钟	11
CD	
聆听光碟	11
观看 VCD	13
显示项目	14
反复播放乐曲	
— 重复播放	14
以随机顺序播放乐曲	
— 随机播放	14
收音机	
自动存储电台	
— 最佳调谐备忘录 (BTM)	15
收听已存储的电台	15
仅存储所要的电台	16
其它功能	
调节声音特性	16
快速降低音量	16
改变声音和显示设定	17
设定均衡器 (EQ3)	17
连接辅助音频装置	18
使用屏幕显示	18
附加信息	
保养	19
拆卸本机	20
规格	21
故障排除	22
出错显示 / 信息	23

控制器位置

详细说明，请参见列出页。

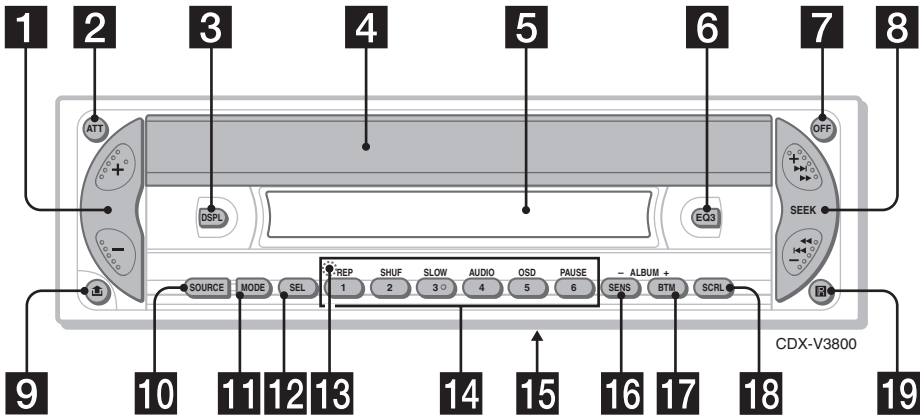

1 音量 +/- 按钮

2 ATT (减弱) 按钮 16

3 DSPL (显示模式变换) 按钮
11, 14

4 OPEN/EJECT 百叶窗 11, 12

5 显示窗

6 EQ3 按钮 17

7 OFF (停止 / 电源关闭) 按钮 *1 10, 12, 18

8 SEEK +/- 按钮

收音机:
自动调入电台 / 手动寻找电台。
CD/VCD:

跳越曲目 / 快进、倒退一个曲目。

9 前面板释放按钮 10

10 SOURCE (电源打开 / 收音机 / CD/AUX) 按钮

选择音源。

11 MODE 按钮

改变操作。

12 SEL (选择) 按钮

选择项目。

13 RESET 按钮 (位于本机正面, 前面板后面) 9

14 数字按钮 17

收音机:

储存电台 / 接收已储存的电台。

CD/VCD:

①: REP 14

②: SHUF 14

③: SLOW 13

④: AUDIO 13

⑤: OSD 18

⑥: PAUSE 12, 13

15 频率选择开关 (位于本机底部)

参见安装 / 线路连接说明书里的“频率选择开关”。

16 SENS/ALBUM - 按钮 12, 15

17 BTM/ALBUM + 按钮 12, 15

18 SCRL (滚动) 按钮 14

19 卡片式遥控器的感应器

*1 将本机安装在点火开关上没有 ACC (辅助) 位置的汽车上时的警告
在关闭点火开关之后, 必须按住本机上的 (OFF) 直至显示消失。
否则, 显示不会消失从而消耗电池。

卡片式遥控器 RM-X158

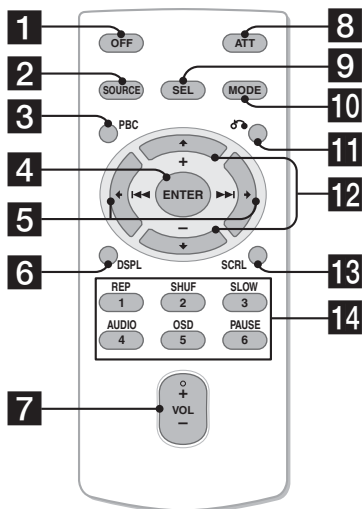

用卡片式遥控器选择乐曲集

可以使用卡片式遥控器上的 **↑(+)**/**↓(-)** 跳过乐曲集。

要	按
跳过乐曲集 *	↑ 或 ↓ [一次跳过一个乐曲集]
- 乐曲集选择	若要连续跳过乐曲集, 按住任一按钮。

* 仅当播放 MP3 文件时有效。

连续跳过乐曲

按一次卡片式遥控器上的 **←** 或 **→**, 然后在 2 秒钟内按住保持不放。

卡片式遥控器上与本机上的按钮控制功能相同。

- 1** OFF 按钮
- 2** SOURCE 按钮
- 3** PBC 按钮 13
- 4** ENTER 按钮 13
- 5** **← (I<<<)/→ (I>>>I)** 按钮
- 6** DSPL 按钮
- 7** VOL (+/-) 按钮
- 8** ATT 按钮
- 9** SEL 按钮
- 10** MODE 按钮
- 11** **↶ (返回)** 按钮 13
- 12** **↑ (+) / ↓ (-)** 按钮 13
- 13** SCRL 按钮
- 14** 数字按钮

注意

如果按 **(OFF)** 显示消失, 则除非先按本机上的 **(SOURCE)** 或装入光碟激活本机, 否则无法用卡片式遥控器对其遥控操作。

提示

有关如何更换电池的详细信息, 请参见第 20 页“更换锂电池”。

使用前注意事项

- 倘若您的汽车停在直射阳光下，则在操作前须先使本机充分冷却。
- 本机运行时，电动天线将自动延伸。

若您有什么关于本机的问题或困难，而本说明书没有提及，请您向附近的 Sony 经销商咨询。

湿气凝结

在雨天或非常潮湿的地区，本机的透镜和显示屏内可能会产生湿气凝结。一旦如此，本机将无法正常运行。此时，请将光碟取出，并等待约一小时，直至湿气蒸发。

为保持高品质声音

时刻当心，切勿将果汁或其它饮料溅在本机或光碟上。

光碟注意事项

- 为保持光碟清洁，切勿触摸表面。拿起光碟时请持其边缘。
- 不使用时请将光碟装入光碟盒或光碟匣内。
- 切勿使光碟受到热源 / 高温的影响。避免将光碟遗留在停泊的车厢内或仪表盘 / 后托架上。

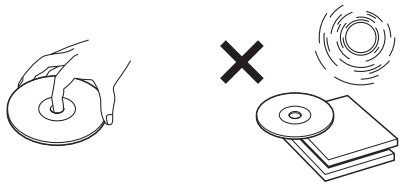

- 切勿贴标签，或使用带有粘性墨水 / 残留物的光碟。这类光碟在使用时会停止转动，从而造成故障或毁坏光碟。

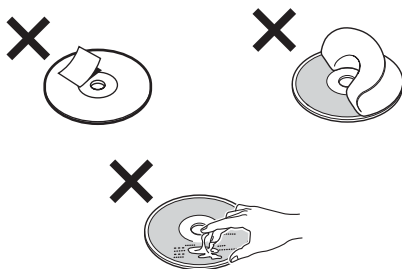

- 请勿使用任何带有标签或贴纸的光碟。使用此类光碟可能会导致以下故障：
 - 无法退出光碟（由于标签或贴纸剥落并堵塞退出机构）。
 - 由于贴纸或标签的热胀冷缩导致光碟变形，而无法正确读取音频数据（例如，跳跃播放或不播放）。
- 本机不能播放非标准形状的光碟（如，心型、正方形、星型）。若试图播放此类光碟，则可能损坏本机。切勿使用此类光碟。
- 您不能播放 8 cm 光碟。
- 在播放之前，请用市售清洁布清洁光碟。从光碟的中心向外擦拭。切勿使用酒精、稀释剂、市售的清洁剂或用于留声机唱片的抗静电喷雾剂等溶剂。





以版权保护编码的音乐光碟

本产品设计用于播放符合 CD 标准的光碟。最近，以版权保护编码的各种音乐光碟被一些录制公司销售。请小心这些不符合 CD 标准和本产品可能无法播放的光碟。

CD-R（可录制 CD）/CD-RW（可写 CD）光碟的注意事项

本机可播放下列光碟：

光碟种类	光碟标签
音频 CD	
MP3 文件	

- 本机可能无法播放某些 CD-R/CD-RW 光碟（视光碟录制时所用设备或光碟状况而定）。
- 您无法播放尚未最终化* 的 CD-R/CD-RW 光碟。
- 您可以播放录制在 CD-ROM, CD-R 和 CD-RW 上的 MP3 文件。
- 可以播放能添加一个话路的 CD-R/CD-RW。

* 为使录制的 CD-R/CD-RW 光碟能在音频 CD 播放机上播放而必须的一个处理过程。

VCD 的注意事项

本机可播放下列光碟：

光碟种类	光碟标签
视频 CD VCD	

有移动图像的 CD。图像数据使用 MPEG 1 格式（VCD），数字压缩技术的世界标准。VCD 也包含紧密音频数据。超出人类听觉范围的声音被压缩，而我们可以听到的声音未被压缩。

有两个 VCD 版本。

- 版本 1.1：
您只能播放移动图像和声音。
 - 版本 2.0：
您能播放高分辨率静像并享用 PBC（播放控制）功能。
- 本机符合两种版本。

关于 MP3 文件

MP3

MP3 (MPEG 1 Audio Layer-3) 是一项用于压缩声音顺序的标准技术和格式。可将文件压缩到约为原大小的 1/10。超出人类听觉范围的声音被压缩, 而我们可以听到的声音未被压缩。

光碟注意事项

您可以播放录制在 CD-ROM, CD-R 和 CD-RW 上的 MP3 文件。

光碟必须是 ISO 9660*1 level 1 或 level 2 格式, 或是扩展格式中的 Joliet 或 Romeo。您可以使用以 Multi Session*2 录制的光碟。

*1 ISO 9660 格式

用于 CD-ROM 上的文件和文件夹逻辑格式的最普通国际标准。

有几个规格等级。在 level 1 中, 文件名必须是 8.3 格式 (名称不能超过 8 个字符, 扩展名 “.MP3” 中不能超过 3 个字符) 且为大写字母。文件夹名称不能超过 8 个字符。不能有超过 8 个嵌套文件夹等级。Level 2 规格允许文件名最多为 31 个字符。

每个文件夹最多能有 8 棵树级。

对于扩展格式中的 Joliet 或 Romeo 格式, 请确认写入软件等的容量。

*2 Multi Session

这是一种采用 Track-At-Once 方法, 增加数据的录制方法。普通 CD 从称为 Lead-in 的 CD 控制区开始, 并在称为 Lead-out 的控制区结束。Multi Session CD 是一种具有多话路的 CD, 从而 Lead-in 到 Lead-out 的每个分段被作为单独的话路。

CD-Extra: 一种格式, 将音频 (音频 CD 数据) 作为轨迹录制在话路 1 中, 将数据作为轨迹录制在话路 2 中。

Mixed CD: 在这种格式中, 数据被录制为轨迹 1, 音频 (音频 CD 数据) 被录制为轨迹 2。

注意

- 除了 ISO 9660 level 1 和 level 2 格式, 其它格式的文件名称或文件名可能无法正确显示。
- 在命名时, 必须在文件名后加上扩展名 “.MP3”。
- 如果将扩展名 “.MP3” 加在非 MP3 文件上, 本机则无法正确识别该文件, 并将产生能损坏扬声器的杂音。
- 以下光碟要花费较长的时间才能开始播放。
 - 以复杂的树形结构录制的光碟。
 - 以 Multi Session 录制的光碟。
 - 能添加数据的光碟。

播放以 Multi Session 录制的光碟时的警示

- 当第一话路的第一个轨迹是音频 CD 数据时:
 - 仅播放第一话路的音频 CD 数据。
 - 随后话路中的任何数据被跳过。
- 当第一话路的第一个轨迹不是音频 CD 数据时:
 - 如果光碟中有一个 MP3 文件, 则只播放 MP3 文件, 其它数据被跳过。(未识别音频 CD 数据。)
 - 如果光碟中没有 MP3 文件, 则显示 “NO MUSIC” 且不播放任何内容。(未识别音频 CD 数据。)

MP3 文件的播放顺序

文件夹和文件的播放顺序显示如下：

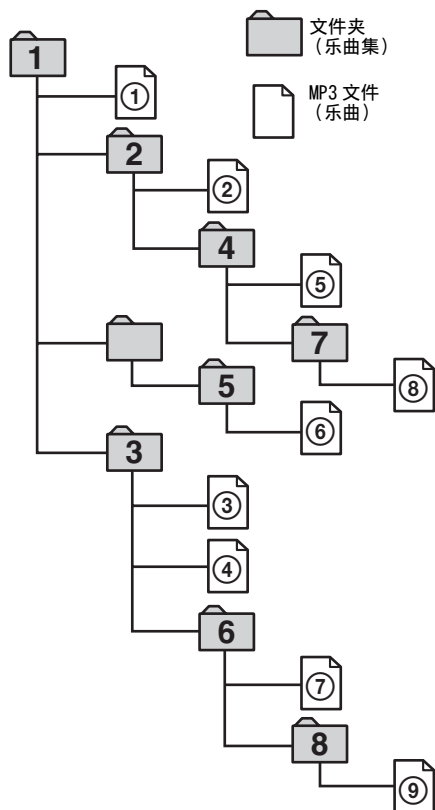

树级 1 树级 2 树级 3 树级 4 树级 5
(根目录)

注意

- 不含有 MP3 文件的文件夹被跳过。
- 当您插入含有许多树级的光碟时，将花费更长的时间开始播放。建议您插入只含有 1 或 2 棵树级的光碟。
- 最大文件夹数量：100（包括根目录文件夹和空文件夹）。
- 一张光碟中能包含的 MP3 文件和文件夹的最大数量：999。
- 一个乐曲集 / 文件名能包含字符的最大数量：18。

提示

若要规定所需要的播放顺序，在文件夹或文件名之前，按照数字（例如：“01”，“02”）输入顺序，然后将内容录制在光碟上。（视写入软件而定，顺序将有所不同。）

开始使用之前

复原本机

在第一次使用本机前，或更换汽车电池或改变连接后，必须使本机复原。卸下前面板，并用带尖头的物体，如原珠笔等，按下 RESET 按钮。

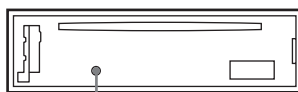

RESET 按钮

注意

按 RESET 按钮，将消除时钟设定和某些已存储的内容。

拆卸前面板

您可拆下本机前面板以防止本机被盗。

报警

若您未拆除前面板即把点火开关旋转至 OFF 档，报警器将发出数秒钟的警报声。如您连接选购的放大器，而不用内置放大器，则不会发出警报声。

1 按 **(OFF)** *。

CD/VCD 播放或无线电接收停止（按钮照明和显示仍保留）。

* 如果汽车的点火开关没有 ACC（辅助）位置，必须按住 **(OFF)** 直至显示消失，以免消耗汽车电池。

2 按 ，然后朝您身体方向将其拉出。

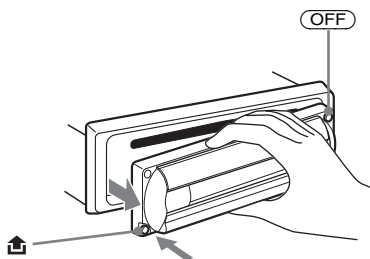

注意

- 若您在本机仍开着时卸下前面板，电源将会自动关闭以防扬声器受损。
- 切勿摔落或猛按前面板及显示窗。
- 切勿使前面板受热 / 高温或受潮。避免将光碟遗留在停泊的车厢内或仪表盘 / 后托架上。

提示

当您携带前面板时，请将它放在附带的前面板盒内携带。

安装前面板

如图所示将前面板的 **(A)** 与装置上的 **(B)** 对接，然后将左侧推入，直至听到喀嗒声。

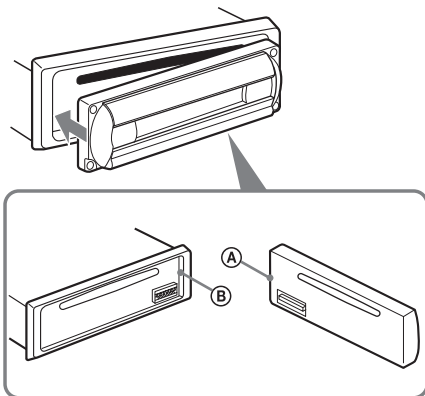

注意

不要在前面板内表面放任何东西。

设定时钟

时钟采用 12 小时制数字显示。

例如：将时钟设定为 10:08

- 1 按 **(DSPL)** 两秒钟。
小时指示闪烁。



- 1 按音量 +/- 按钮设定小时。
- 2 按 **(SEL)**。
分钟指示闪烁。
- 3 按音量 +/- 按钮设定分钟。

- 2 按 **(DSPL)**。

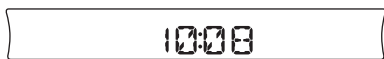

时钟开始走时。时钟设定完毕之后，显示即返回正常播放模式。

CD

聆听光碟

- 1 打开百叶窗。

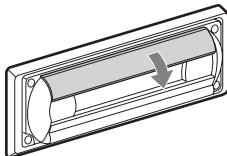

- 2 将光碟印刷面朝上插入。

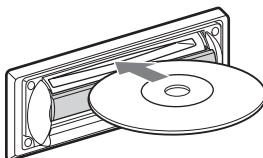

自动开始播放。

- 3 关闭百叶窗。

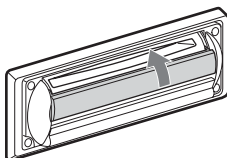

如果已插入光碟，则反复按 **(SOURCE)** 直至显示“CD”开始播放。

续下页 →

要	按
暂停播放, 并在 暂停后重续播放	(PAUSE)
停止播放	(OFF)
跳过乐曲 - 自动 - 音乐传感器	(SEEK) (+/-) (◀◀/▶▶) [一次跳过一首乐曲]
快进 / 倒带 - 手动搜寻	(SEEK) (+/-) (◀◀/▶▶) [按住直至所要的位置]
跳过乐曲集 * - 乐曲集选择	(SENS) (ALBUM -) 或 (BTM) (ALBUM +) [一次 跳过一个乐曲集] 若要连续跳过乐曲集, 按 住任一按钮。

* 仅当播放 MP3 文件时有效。

若要连续跳过乐曲, 按 (SEEK) (+) 或 (SEEK) (-), 然后再按 2 秒钟并保持不放。

若要退出光碟

1 打开百叶窗。

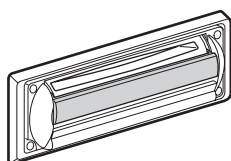
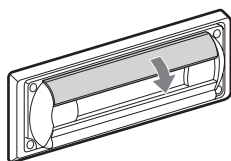

2 按下百叶窗, 直至发出喀嗒声。

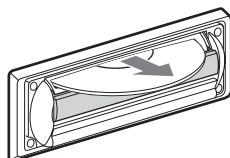
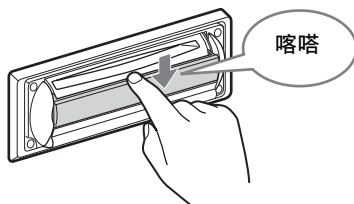

光碟退出。

注意

- 在退出或插入光碟过程中, 切勿关闭百叶窗。光碟可能被夹住和损坏。
- 如果强行打开百叶窗, 则光碟可能退出。
- 播放乐曲之前, 本机将读取光碟上的所有乐曲和乐曲集信息。视乐曲结构而定, 播放开始之前本机可能要花一分多钟读取。在此过程中, 显示“READ”。读取完成时, 将自动开始播放。
- 视光碟状况而定, 可能无法播放 (第 6, 8 页)。
- 播放光碟上的最后一首 / 最后一首乐曲时, 若按了 (SEEK) (+) 或 (SEEK) (-), 播放将跳至光碟的最后一首 / 最后一首乐曲。
- 当光碟内最后一首乐曲结束, 则从光碟的第一首乐曲重新开始播放。
- 若您播放高比特率 MP3 文件, 如 320 kbps, 声音可能会间断。

提示

光碟可以在百叶窗开着或关闭时进行播放。

观看 VCD

视 VCD 而定，某些操作可能不同或受限制。请参阅随光碟附带的说明。

注意

根据电视机而定，本机切换彩色制式，PAL/NTSC。详细说明，请参见第 17 页“改变声音和显示设定”。

- 1 打开连接的移动彩色电视机并选择视频输入，以便您能从本机上观看图像。
- 2 将光碟标签面朝上插入。

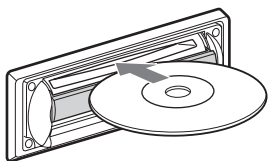

自动开始播放。

- 3 关闭百叶窗。

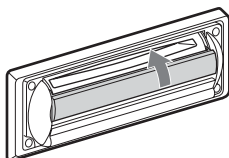

提示

视 VCD 而定，菜单画面可能显示在电视机屏幕上。若要交互播放光碟，请按照菜单画面中的说明进行操作。详细说明，请参见第 13 页“PBC（播放控制）功能”。

如果已插入光碟，则反复按 **(SOURCE)** 直至显示“VCD”开始播放。

要	按
暂停播放，并在暂停后重续播放	(6) (PAUSE)
慢速播放	(3) (SLOW) 每按一次，播放速度将改变如下： 1/2 倍正常速度 → 1/4 倍正常速度 → 1/8 倍正常速度 → 正常播放速度。
停止播放	(OFF)
跳过乐曲 - 自动 - 音乐传感器	(SEEK) (+/-) (◀▶) [一次跳过一首乐曲]
快进 / 倒带 * - 手动搜寻	(SEEK) (+/-) (◀▶) [按住直至所要的位置]

* 按 **(SEEK)** (+/-) 3 秒以上，以进一步提高预览速度。

PBC（播放控制）功能

当用 PBC 功能播放 VCD（版本 2.0）时，您可以欣赏简单的交互式操作，有搜寻功能的操作等。按照电视机屏幕上的菜单，PBC 播放使您能交互播放 VCD。

（用卡片式遥控器）

- 1 开始用 PBC 功能播放 VCD。
- 2 按 **(PBC)**。
- 3 按 **↑ (+)** 或 **↓ (-)** 选择您想要的项目编号。按 **←** 返回上一个菜单画面，按 **→** 进入下一个菜单。
- 4 按 **(ENTER)**。
请按照屏幕上的菜单说明进行交互操作。

播放过程中，按卡片式遥控器上的 **↶**（返回），返回先前的选择画面。

注意

- 由于操作步骤可能因 VCD 而异，请参阅随光碟附带的说明。
- 当关闭 PBC 功能时，播放从光碟的第一乐曲重新开始。
- 当更换光碟时，PBC 功能将关闭。
- PBC 播放过程中，重复播放和随机播放不起作用。

提示

当您在第 3 步中选择您需要的某个项目编号时，VCD 播放 2 秒钟后自动开始。

改变声音

某些光碟以多元广播录制，在左右声道中录制了不同的声音。对于这些光碟，请选择播放您想要聆听的声音的声道。选择的声音将从两个扬声器中播放。

播放过程中，反复按 **(4)** (AUDIO)，选择声音设定。

MONO-L → MONO-R → STEREO

显示项目

当更换乐曲集 / 乐曲时，新乐曲集 / 乐曲的预录标题即被自动显示。(若 A.SCRL (自动滚动显示) 功能设定为“ON”，超过 8 个字符的名称将被滚动显示 (第 17 页)。)

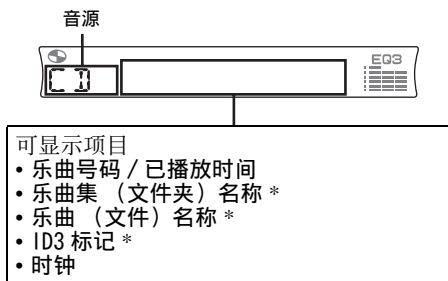

要	按
切换显示项目	(D SPL)
滚动显示项目	(S CRL)

* 仅适用于 MP3 文件。
仅显示 ID3 标记中的乐曲名称 / 演员名 / 乐曲集名称。
当按 (D SPL) 时，“NO ID3”表示无 ID3 标记显示。

注意

- 有些字符无法显示。
- 对于一些有许多字符的 ID3 标记，信息可能无法滚动显示。

MP3 注意事项

- ID3 标记仅适用于版本 1.1 和 2.0。
- 有些字符和符号不能显示 (显示 “*”)。可显示的乐曲集 (文件夹) 名称 / 乐曲 (文件) 名称的字符的最大数量为每个 18。ID3 标记达到 90 个字符。
- 在下列情况中，已播放时间可能无法正确显示。
 - 当播放 VBR (多种比特率) 的 MP3 文件时。
 - 快进 / 倒带过程中。

提示

- 当 A.SCRL (自动滚动) 功能设定为“OFF”，且乐曲集 / 乐曲名称被改变时，则乐曲集 / 乐曲名称或 ID3 标记不滚动显示。
- 当 MP3 文件被播放且乐曲集改变时，新乐曲集号码被显示。

反复播放乐曲

— 重复播放

您可以选择：

- REP-TRACK - 反复播放当前乐曲。
- REP-ALBM* - 反复播放当前乐曲集中的乐曲。

* 仅当播放 MP3 文件时有效。

在播放中，反复按 (1) (REP)，直至所要的设定出现在显示屏上。
重复播放开始。

要返回正常播放模式时，则选择“REP-OFF”。

以随机顺序播放乐曲

— 随机播放

您可以选择：

- SHUF-ALBM* - 以随机顺序播放当前乐曲集中的乐曲。
- SHUF-DISC - 以随机顺序播放当前光碟中的乐曲。

* 仅当播放 MP3 文件时有效。

在播放中，反复按 (2) (SHUF)，直至所要的设定出现在显示屏上。
随机播放开始。

要返回正常播放模式时，则选择“SHUF-OFF”。

收音机

本机在每一波段上（FM1, FM2, FM3, AM1 和 AM2）最多可存储 6 个电台。

警告

当在驾车过程中要调谐电台时，须使用最佳调谐备忘录，以免发生事故。

自动存储电台

—最佳调谐备忘录（BTM）

本机在选定的波段上筛选信号最强的电台，并按照它们的频率顺序进行存储。

1 反复按 **(SOURCE)** 选择收音机。

2 反复按 **(MODE)** 选择波段。

3 按 **(BTM)** 2 秒钟。

本机以电台的频率顺序在数字按钮上存储电台。

当设定存储完毕时，发出警报声。

注意

- 若因信号微弱之故仅能接收到很少电台，则某些数字按钮仍将保留其以前的设定。
- 当显示屏上显示一个数字时，本机会从当前显示的数字开始存储电台。

收听已存储的电台

1 反复按 **(SOURCE)** 选择收音机。

2 反复按 **(MODE)** 选择波段。

3 按存有所要电台的数字按钮（**(1)** 至 **(6)**）。

如果预设的调谐无效

—自动调谐 / 本地搜索模式

自动调谐：

按 **(SEEK)** (+) 或 **(SEEK)** (-) 搜寻电台。

当本机接收到一个电台时，扫描即停止。如此反复直至接收到所要的电台。

本地搜索模式：

如自动调谐中断太频繁，则反复按 **(SENS)** 直至显示“LOCAL-ON”。



仅具有较强信号的电台被调入。

若要取消本地搜索模式，则接收 FM 时按两下 **(SENS)**。

注意

接收 AM 时，若要取消本地搜索模式，则按 **(SENS)**（显示“LOCAL-OFF”）。

提示

若您知道所要收听的电台频率，请按住 **(SEEK)** (+) 或 **(SEEK)** (-) 找到近似频率，然后反复按 **(SEEK)** (+) 或 **(SEEK)** (-) 精确调整到所要的频率（手动调谐）。

续下页 →

若 FM 立体声收音状况不良

— 单声道模式

收音机接收过程中，反复按 (SENS) 直至显示“MONO-ON”。



声音状况得到改善，但变成了单声道 (“ST” 显示消失)。

若要返回正常收音机接收模式，则按 (SENS) (显示“MONO-OFF”)。

仅存储所要的电台

您可在任何指定的数字按钮上手动预设所想要的电台。

- 1 反复按 (SOURCE) 选择收音机。
- 2 反复按 (MODE) 选择波段。
- 3 按 (SEEK) (+) 或 (SEEK) (-) 调入您想要存储的电台。
- 4 按住所要数字按钮 (① 至 ⑥) 2 秒钟，直至显示“MEM”。
数字按钮指示即在显示屏上出现。

注意

若您试图在已存有电台的数字按钮上存储另一个电台，则以前存入的电台将被消除。

其它功能

调节声音特性

您可以调节平衡、衰减、低通率和超低音音量。

- 1 反复按 (SEL)，直至出现“BAL”、“FAD”、“LPF”或“SUB”。
每按一次 (SEL)，项目将如下改变：
LOW*1 → MID*1 → HI*1 →
BAL (左-右) → FAD (前-后) →
LPF (低通率) *2*3 →
SUB (超低音音量) *2*4 →
AUX (AUX 等级) *5

*1 当启动 EQ3 时 (第 17 页)。

*2 当选择“SUB”时 (第 17 页)。

*3 中断频率可调节为 78 Hz, 125 Hz 或 OFF。

*4 音量电平可在 -10 和 +10 之间调节。(低于 -10, 显示“ATT”。)

*5 当启动“AUX-ON”时。

- 2 按音量 +/- 按钮调节所选择的项目。

注意

选择项目之后，在 3 秒钟之内调节。

快速降低音量

按 (ATT)。

“ATT-ON” 出现片刻之后，“ATT” 出现在显示屏上。

要恢复原先的音量电平时，请再按一次 (ATT)。

改变声音和显示设定

您可设定以下项目：

- SUB/REAR*1 - 切换音频输出 SUB 或 REAR。
 - 选择“SUB”输出超低音。
 - 选择“REAR”输出功率放大器。
- AUX*1 (第 18 页)
- A. SCRL (自动滚动) *2 (第 14 页)
- DEMO*1 - 打开或关闭演示显示。
 - 选择“ON”启动演示显示 (演示在本机关闭后 10 秒钟开始)。
 - 选择“OFF”关闭演示显示。
- BEEP*3 - 打开或关闭提示音。
- PAL/NTSC*1 - 将电视机彩色制式改变为 PAL 或 NTSC。
- DIM - 改变显示屏亮度。
 - 选择“ON”使显示屏变暗。
 - 选择“OFF”关闭调光器。

切换 SUB/REAR*1

按 **(SEL)**，然后按音量 +/- 按钮。

3 秒钟后，显示返回正常播放模式。

选择想要的项目

同时按 **(SEL)** 和想要的按钮。

(SEL) + **(3)** : A. SCRL *2

(SEL) + **(4)** : DEMO*1

(SEL) + **(6)** : BEEP*3

(SEL) + **(MODE)** : PAL/NTSC*1

(SEL) + **(DSPL)** : DIM

模式设定完毕之后，显示即返回正常播放模式。

若要取消此项目，再次同时按 **(SEL)** 和想要的按钮。

*1 当本机关闭时。

*2 当播放 CD 时。

*3 仅当使用内置放大器时，提示音输出。

设定均衡器 (EQ3)

您可选择 7 种音乐类型 (XPLOD, VOCAL, CLUB, JAZZ, NEW AGE, ROCK, CUSTOM 和 OFF (均衡器 OFF)) 的均衡曲线。

您可以为每个音源存储不同均衡器设定。

选择均衡曲线

- 1 按 **(SOURCE)** 选择想要的音源。
- 2 反复按 **(EQ3)** 选择想要的均衡曲线。每按一次 **(EQ3)**，项目将改变。



要取消均衡效果选择“OFF”。

调节均衡曲线

您可以存储和调节不同音调范围的均衡器设定。

- 1 按 **(SOURCE)** 选择想要的音源。
- 2 反复按 **(EQ3)** 选择想要的均衡曲线。
- 3 调节均衡曲线。
 - 1 反复按 **(SEL)** 选择想要的音调范围。每按一次 **(SEL)**，音调范围将改变。**LOW** → **MID** → **HI** (→ **BAL** → **FAD** → **LPF** → **SUB** → **AUX**)
 - 2 反复按音量 +/- 按钮调节至想要的音量电平。音量电平可在 -10 dB 至 +10 dB 之间调节，以 1 dB 增减。



- 3 重复步骤 1 和 2 调节均衡曲线。如要复原至出厂设定的均衡曲线，请按住 **(SEL)** 2 秒钟。

注意

当 EQ3 设定为“OFF”时，您不能调节均衡曲线设定。

连接辅助音频装置

通过连接选购的 Sony 便携式装置，您可以从汽车扬声器收听声音。

选择辅助装置

反复按 **(SOURCE)** 选择“AUX”。

调节音量电平

您可以为连接的各音频设备调节音量。

- 1 反复按 **(SEL)** 选择“AUX”。
- 2 按音量 +/- 按钮选择想要的音量电平。
音量电平可在 -6 dB 至 +6 dB 之间调节，以 1 dB 增减。

若要在音源显示中关闭辅助设备

- 1 按 **(OFF)**。
CD/VCD 播放或收音机接收停止。
- 2 反复按 **(SEL)** 按钮直至出现“AUX-ON”。
- 3 按音量 +/- 按钮选择“AUX-OFF”。

使用屏幕显示

使用电视机上的屏幕显示，您可以检查播放机的操作状态和光碟信息。

按 **(OSD)**。
电视机上将出现屏幕显示。

注意

- 当调谐器选择为音源时，屏幕显示将不会出现。
- 视选择的音源而定，屏幕选择的最初设定将改变。
 - 当播放 CD, MP3 时：打开。
 - 当播放 VCD 时：关闭。
- 当播放 CD 或 MP3 时，您不能关闭屏幕显示。

切换语言屏幕显示

播放过程中，按 **(OSD)** 2 秒钟。
每按一次 **(OSD)** 2 秒钟，语言将改变如下：

ENGLISH ↔ CHINESE

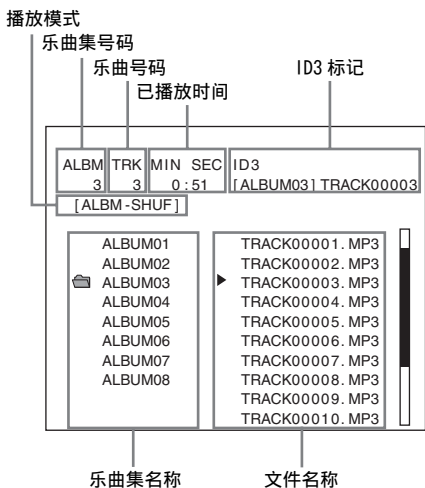
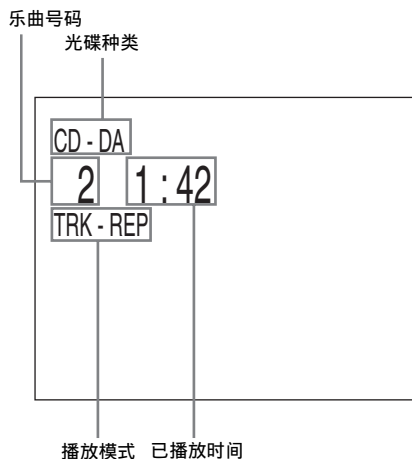

注意
显示信息因操作或设定而异。

附加信息

保养

更换保险丝

更换保险丝时，必须确保所使用的保险丝与原保险丝的安培数相同。若保险丝烧断，请检查电源连接并更换保险丝。若保险丝更换后又被烧断，则可能是内部故障。此时，请向最近的 Sony 经销商咨询。

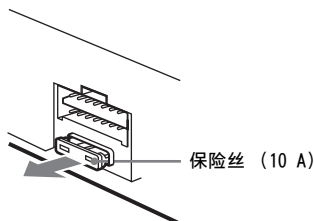

警告

切勿使用额定安培数超过本机附带保险丝安培数的保险丝，否则会损坏本机。

清洁连接器

若本机与前面板之间的连接器不干净，则本机可能不能正常工作。为防止这种情况发生，请卸下前面板（第 10 页），然后用沾有酒精的棉签清洁连接器。切勿施加太大的力量。否则，可能损坏连接器。

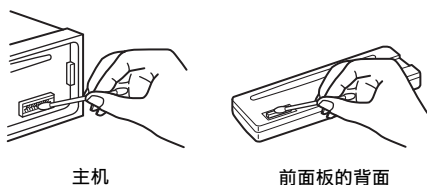

续下页 →

注意

- 为了安全起见，在清洁连接器之前，应关闭发动机并从点火开关上取出钥匙。
- 千万不要用手指或任何金属工具直接接触连接器。

更换锂电池

一般情况下，电池能维持大约一年的时间。（根据使用状况，使用寿命可能会短一些。）当电池的电力变弱时，卡片式遥控器的操作距离将变短。此时，请更换一个新的 CR2025 锂电池。使用其它电池可能有引起火灾或爆炸的危险。

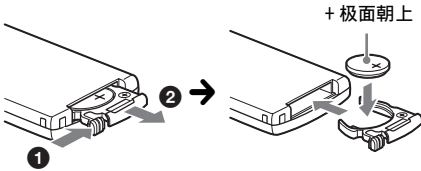

锂电池的注意事项

- 锂电池应放在儿童不易触及的地方。万一误吞了电池，请立即找医生。
- 用干布擦拭电池，以保持接触良好。
- 安装电池时，必须保证极性正确。
- 别用金属镊子去夹电池，否则会引起短路。

警告

电池处置不当会引起电池爆裂。
切勿对电池充电、拆解或投入火中。

拆卸本机

1 拆卸保护环。

- ① 卸下前面板（第 10 页）。
- ② 将开锁钥匙与保护环啮合。

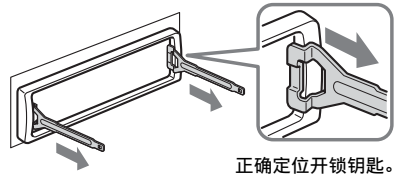

- ③ 拉出开锁钥匙以拆下保护环。

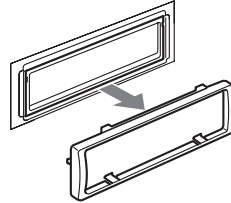

2 拆卸本机。

- ① 将两把开锁钥匙一起插入，直至听到喀嗒声。

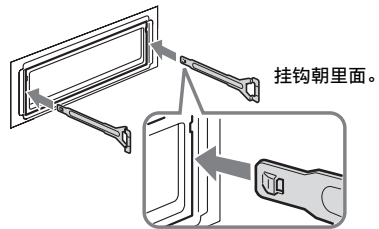

- ② 拉出开锁钥匙，使装置脱离原位。

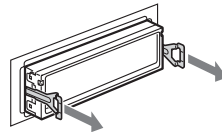

- ③ 将本机从安装位置滑出。

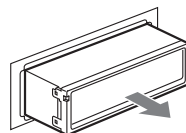

规格

CD 播放机部分

信噪比	90 dB
频率响应	10 - 20000 Hz
抖晃率	低于可测限制
信号格式系统	PAL/NTSC

调谐器部分

FM

调谐范围	FM 调谐间隔: 可于 50 kHz/200 kHz 之间转换 87.5 - 108.0 MHz (以 50 kHz 为一级) 87.5 - 107.9 MHz (以 200 kHz 为一级) 外接天线连接器
天线端子 中频	10.7 MHz/450 kHz
可用灵敏度	9 dBf
选择度	400 kHz 时为 75 dB
信噪比	67 dB (立体声), 69 dB (单声道)

1 kHz 时谐波失真

0.5 % (立体声),
0.3 % (单声道)
1 kHz 时为 35 dB
30 - 15000 Hz

分离度
频率响应

AM

调谐范围	AM 调谐间隔: 可于 9 kHz/10 kHz 之间 转换 531 - 1602 kHz (以 9 kHz 为一级) 530 - 1710 kHz (以 10 kHz 为一级) 外接天线连接器
天线端子 中频	10.7 MHz/450 kHz
灵敏度	30 μ V

功率放大器部分

输出	扬声器输出 (可靠密封连接器)
扬声器阻抗	4 - 8 Ω
最大功率输出	52 W \times 4 (4 Ω 时)

一般情况

输出	音频输出端子 (可在前、 后/副之间切换) 视频输出端子 电动天线继电器控制端子 功率放大器控制端子
输入	AUX IN 端子 停车制动控制端子 天线输入端子
音调控制	低音: 60 Hz 时 \pm 10 dB (XPLOD) 中: 1 kHz 时 \pm 10 dB (XPLOD) 高: 10 kHz 时 \pm 10 dB (XPLOD)
电源要求	12 V DC 汽车电池 (负极接地)
尺寸	约 178 \times 50 \times 179 mm (宽/高/厚)
安装尺寸	约 182 \times 53 \times 161 mm (宽/高/厚)
质量	约 1.2 kg
提供的附件	卡片式遥控器 RM-X158 安装和连接用部件 (一套) 前面板盒 (1)

设计和规格若有变更, 恕不另行通知。



- 某些部件的焊接使用无铅焊料。(80% 以上)
- 某些电路板没有使用卤化阻燃剂。
- 机身没有使用卤化阻燃剂。
- 基于 VOC (挥发性有机混合物) 游离菜油的油墨用于打印纸板箱。
- 包装垫不使用聚苯乙烯泡沫。

故障排除

下列检查表有助于解决您使用本机时可能遇到的问题。
在使用下面的检查表之前，请检查连接和操作步骤是否正确。

一般情况

无声。

- 按音量 + 按钮调节音量。
- 取消 ATT 功能。
- 将 2 路扬声器系统的衰减控制设定在中心位置。

记忆内容已被消除。

- 已按下 RESET 按钮。
→ 再将设定存入记忆中。
- 电源线或电池已被断开。
- 电源连接线未被正确连接。

无警报声。

- 警报声功能被取消（第 17 页）。
- 连接了选购的功率放大器，而未使用内置放大器。

显示从显示屏上消失 / 未出现在显示屏上。

- 如果您按 (OFF)，显示将消失。
→ 再次按住 (OFF) 直至显示消失。
- 拆卸前面板，然后清洁连接器。详细说明，请参见第 19 页“清洁连接器”。

储存之电台及正确走时被消除。

保险丝已熔断。

点火钥匙处于 ON、ACC 或 OFF 位置时，装置会产生噪声。

导线与汽车辅助电源连接器未正确匹配。

装置无供电。

- 检查电源的连接。若一切正常，则请检查保险丝。
- 汽车不具有 ACC 位置。
→ 按 (SOURCE)（或装入一张光碟），使装置开启。

本机始终处于通电状态。

汽车不具有 ACC 位置。

电动伸缩天线未伸出。

电动伸缩天线未装继电器。

CD/VCD 播放

无法装入光碟。

- 已装入其它光碟。
- 光碟被上下颠倒或以错误的方法强行装入。

无法开始播放。

- 有缺陷的脏光碟。
- CD-R/CD-RW 未最终化。
- 您试图播放的是非音频使用的 CD-R/CD-RW。
- 由于录制设备或光碟状况的原因，有些 CD-R/CD-RW 可能无法播放。

无法播放 MP3 文件。

- 未依照 ISO 9660 level 1 或 level 2 格式，或扩展格式中的 Joliet 或 Romeo 进行录制。
- 未将文件扩展名“.MP3”加入文件名称。
- 文件未以 MP3 格式储存。

MP3 文件的开始播放时间较其它文件长。

以下光碟要花费较长的时间才能开始播放。

- 以复杂的树形结构录制的光碟。
- 以 Multi Session 录制的光碟。
- 能添加数据的光碟。

光碟被自动退出。

环境温度超过 50°C。

操作按钮无效。

CD 无法退出。

按 RESET 按钮。

声音颤动产生跳音。

- 本机安装角度大于 45°。
- 本机未安装在汽车上较坚固的位置。

跳音。

光碟脏了或有缺陷。

无图像。

- 打开电视机。
- 在电视机上选择视频输入以便您能从本机上观看图像。
- 架车时电视机打开。
→ 仅当停车和停车制动设定时，图像出现。

出现图像噪音。

- 有缺陷或脏光碟。
- 彩色制式设定不正确。
→ 视连接的电视机而定，将彩色制式设定为“PAL”或“NTSC”。

不显示菜单画面。

- VCD 不带有 PBC 功能。
 - PBC 功能设定为关闭。
→ 将 PBC 功能设定为开（第 13 页）。
-

声音失去立体声效果。

- 声音选择设定为“MONO-L”或“MONO-R”。
 - 将声音选择设定为“STEREO”（第 13 页）。
-

无线电接收

不能预设调谐。

- 将正确的频率存储在内存内。
 - 广播信号太弱。
-

无法接收电台。

有噪音干扰。

- 请连接电动天线控制导线（蓝色）或辅助电源导线（红色）至汽车天线升压器的电源导线（当您的汽车仅在后 / 侧玻璃内有内置 FM/AM 天线时。）
 - 检查汽车天线的连接。
 - 电动天线不能上升。
→ 检查电动天线控制导线的连接。
 - 检查频率。
-

不能自动调谐。

- 本地搜寻模式设定在“LOCAL-ON”。
 - 将本地搜寻模式设定在“LOCAL-OFF”（第 15 页）。
 - 广播信号太弱。
→ 进行手动调谐。
-

“ST”指示闪烁。

- 精确地调谐电台频率。
 - 广播信号太弱。
→ 将单声道接收模式设定在“MONO-ON”（第 16 页）。
-

收听到的立体声广播节目是单声道。

本机处在单声道接收模式。
→ 取消单声道接收模式（第 16 页）。

出错显示 / 信息

出错显示

下述指示将闪烁 5 秒钟左右，随之将听到警告声。

ERROR

- 光碟脏了或上下装反了。
→ 将光碟擦拭干净或正确地装入光碟。
 - 由于某些原因，光碟不能播放。
→ 装入另一张光碟。
-

FAILURE

- 扬声器 / 放大器的连接错误。
→ 请参阅本机型的安装指导手册以检查线路连接。
-

NO DISC

- 装置中未装入光碟。
→ 装入光碟。
-

NO MUSIC

- 装置中装入了无音乐文件的 CD。
→ 装入音乐 CD。
-

OFFSET

- 可能发生内部故障。
→ 检查电源的连接。如果此出错指示仍显示在显示屏中，请联系就近的 Sony 经销商。
-

RESET

- 因某些原因装置不能工作。
→ 按 RESET 按钮。
-

信息

L. SEEK +/-

在自动调谐时，本地搜索模式为开启状态（第 15 页）。

“LLLL”或“RRRR”

您已到达光碟的开头或结尾，无法再继续向前。

如果这些解答仍无法助您改变情况，请向最近的 Sony 经销商咨询。

<http://www.sony.net/>

Sony Corporation Printed in Thailand 泰国印刷