

CD Radio Cassette-Corder

Operating Instructions

US

Mode d'emploi

FR

CFD-S35CP

© 2006 Sony Corporation Printed in China http://www.sony.net/

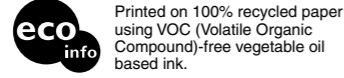

WARNING

To reduce the risk of fire or electric shock, do not expose this apparatus to rain or moisture.

To avoid electrical shock, do not open the cabinet. Refer servicing to qualified personnel only.

To reduce the risk of fire or electric shock, do not place objects filled with liquids, such as vases, on the apparatus.

Connect the apparatus to an easily accessible AC outlet. Should you notice an abnormality in the apparatus, disconnect the main plug from the AC outlet immediately.

Do not install the appliance in a confined space, such as a bookcase or built-in cabinet.

NOTICE FOR CUSTOMERS IN CANADA

CAUTION The use of optical instruments with this product will increase eye hazard.

With normal use, the batteries should last for about six months. When the remote no longer operates the player, replace all the batteries with new ones.

Connect the AC power cord A or insert six R20 (size D) batteries (not supplied) into the battery compartment B.

Notes • Replace the batteries when the OPR/BATT indicator dims or when the player stops operating.

• To use the player on batteries, disconnect the AC power cord from the player.

• When you operate the player on batteries, you cannot turn on the player using the remote.

Power sources

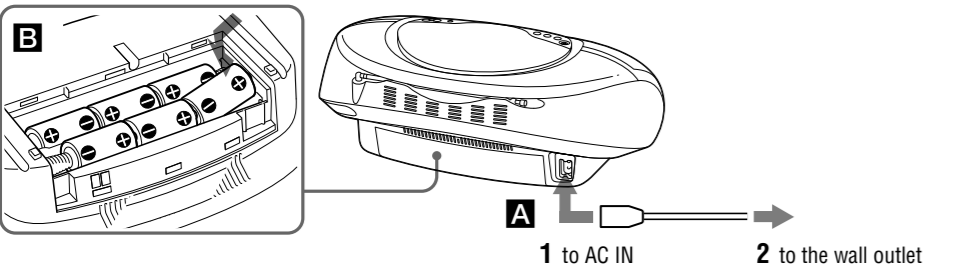

Connect the AC power cord A or insert six R20 (size D) batteries (not supplied) into the battery compartment B.

- Notes • Replace the batteries when the OPR/BATT indicator dims or when the player stops operating.

Preparing the remote

Insert two R03 (size AAA) batteries (not supplied).

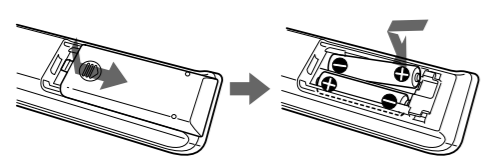

Replacing batteries

With normal use, the batteries should last for about six months. When the remote no longer operates the player, replace all the batteries with new ones.

Notes on DualDiscs

A DualDisc is a two sided disc product which mates DVD recorded material on one side with digital audio material on the other side.

Music discs encoded with copyright protection technologies

This product is designed to playback discs that conform to the Compact Disc (CD) standard. Recently, various music discs encoded with copyright protection technologies are marketed by some record companies.

MPEG Layer-3 audio coding technology and patents licensed from Fraunhofer IIS and Thomson.

Basic Operations

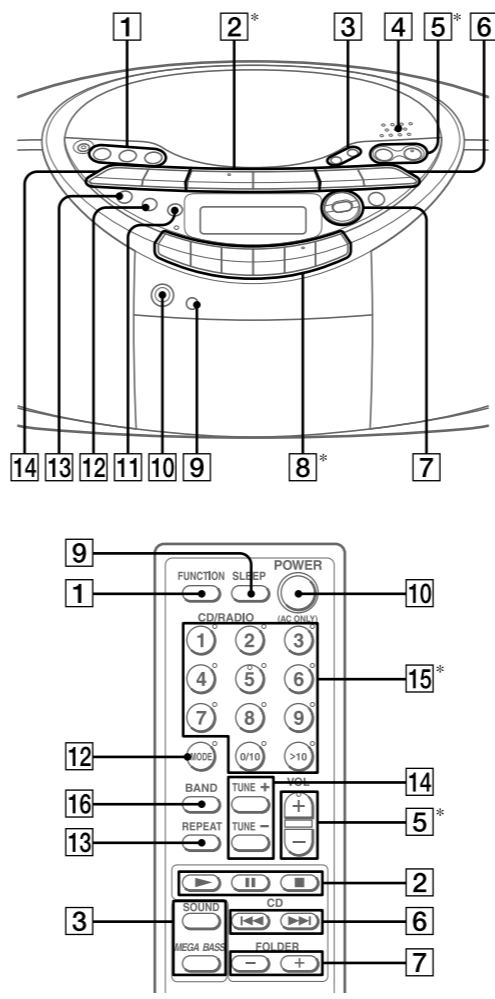

Table with columns: Track number, Playing time, MP3 disc, MP3 file number, To, Press. It lists functions for various buttons like power, volume, track, and folder selection.

*VOLUME + (VOL. + on the remote) [5], [▶] [2], ◀ [8] and [5] on the remote have a tactile dot.

Before using the unit

To turn off the power Press POWER [1].

To adjust the volume Press VOLUME +, - (VOL. +, - on the remote) [5].

To listen through headphones Connect the headphones to the (7) (headphones) jack.

To select the sound characteristic Press SOUND [3] repeatedly to select the audio emphasis you want.

Table with columns: Choose, To get. It lists audio effects like powerful/clean sounds, light/bright sounds, and percussive sounds.

To reinforce the bass sound Press MEGA BASS [5].

"MEGA BASS" appears in the display. To return to normal sound, press the button again.

Playing a CD/MP3 disc

1 Press CD [1] on the unit. (On the remote, press POWER [1] and then press FUNCTION [1] repeatedly until "CD" appears in the display.)

2 Press ▲ PUSH OPEN/CLOSE [4] on the unit, and place a disc with the label side up on the CD compartment.

To close the CD compartment, press ▲ PUSH OPEN/CLOSE [4] on the unit.

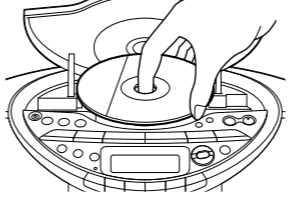

3 Press ▶ [2] on the unit (▶ on the remote) [2]. When you place MP3 discs, MP3 indicator lights up after the player reads the file information.

- Tips • Playback starts from the track/MP3 file you last stopped playing (Resume play).

Example of folder structure and playing order

The playing order of the folders and files is as follows:

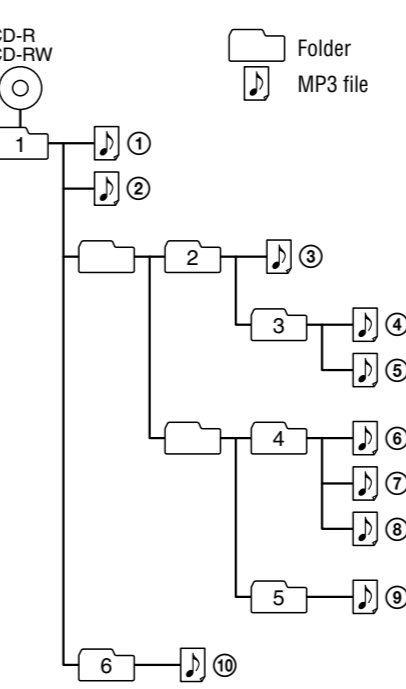

- Notes on MP3 discs • When the disc is inserted, the player reads all the files on that disc.

CD Radio Cassette-Corder

Mode d'emploi

FR

CFD-S35CP

© 2006 Sony Corporation Printed in China http://www.sony.net/

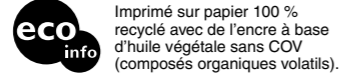

AVERTISSEMENT

Afin de réduire les risques d'incendie ou de choc électrique, n'exposez pas cet appareil à la pluie ni à l'humidité.

Pour éviter tout risque d'électrocution, n'ouvrez pas le boîtier. Pour la maintenance, contactez uniquement un personnel qualifié.

Pour réduire les risques d'incendie, ne couvrez pas les orifices d'aération de l'appareil avec des journaux, nappes, rideaux, etc.

Branchez l'appareil à une prise secteur facilement accessible. Si vous constatez une anomalie de l'appareil, débranchez immédiatement la fiche principale de la prise secteur.

N'installez pas l'appareil dans un endroit exigent tel qu'une bibliothèque ou un meuble encastré.

AVERTISSEMENT POUR LES UTILISATEURS AU CANADA

ATTENTION L'utilisation d'instruments optiques avec ce produit augmente les risques pour les yeux.

Pour réduire les risques d'incendie ou d'électrocution, ne placez pas de récipients remplis de liquides (vases, etc.) sur l'appareil.

Branchez l'appareil à une prise secteur facilement accessible. Si vous constatez une anomalie de l'appareil, débranchez immédiatement la fiche principale de la prise secteur.

N'installez pas l'appareil dans un endroit exigent tel qu'une bibliothèque ou un meuble encastré.

Sources d'alimentation

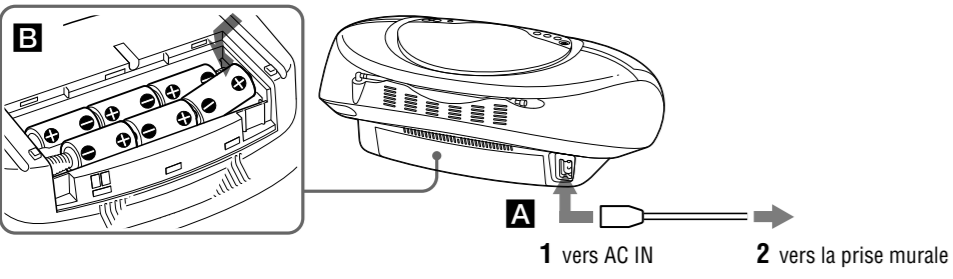

Branchez le câble d'alimentation secteur A ou insérez six piles R20 (taille D) (non fournies) dans l'emplacement B.

- Remarques • Si la lumière du voyant OPR/BATT fait ou si le lecteur s'arrête, vous devez remplacer les piles.

• Pour utiliser le lecteur sur piles, débranchez le câble d'alimentation secteur du lecteur.

• Lorsque vous utilisez le lecteur sur piles, vous ne pouvez pas démarrer le lecteur à l'aide de la télécommande.

Préparation de la télécommande

Insérez deux piles R03 (taille AAA) (non fournies).

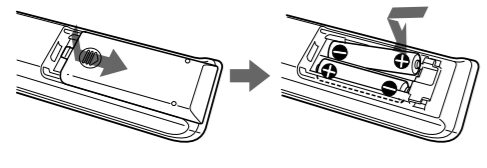

Remplacement des piles

En utilisation normale, les piles ont une durée de vie d'environ six mois. Lorsque la télécommande ne fonctionne plus, remplacez toutes les piles par des piles neuves.

Remarque sur les DualDiscs

Un DualDisc est un disque double face qui comporte des données d'un DVD sur une face et des données audio numériques sur l'autre face.

Disques audio encodés par des technologies de protection des droits d'auteur

Cet appareil est conçu pour la lecture de disques conformes à la norme Compact Disc (CD). Récemment, des disques audio encodés par des technologies de protection des droits d'auteur ont été mis en vente par certaines compagnies de disques.

Licence de la technologie de codage audio MPEG Layer-3 et des brevets obtenue de Fraunhofer IIS et Thomson.

Spécifications

Technical specifications table including sections for Lecteur CD (System, Power output, Power requirements), Lecture de CD (Specifications), and Radio (Frequency response, Antennas).

Options and accessories section listing Sony MDR headphones and other optional items.

General information including full range, headphones jack, power output, and power requirements.

Radio specifications including frequency response (20-20000 Hz), antennas (FM, AM), and power consumption (CA 14 W).

General information including full range, headphones jack, power output, and power requirements.

Opérations de base

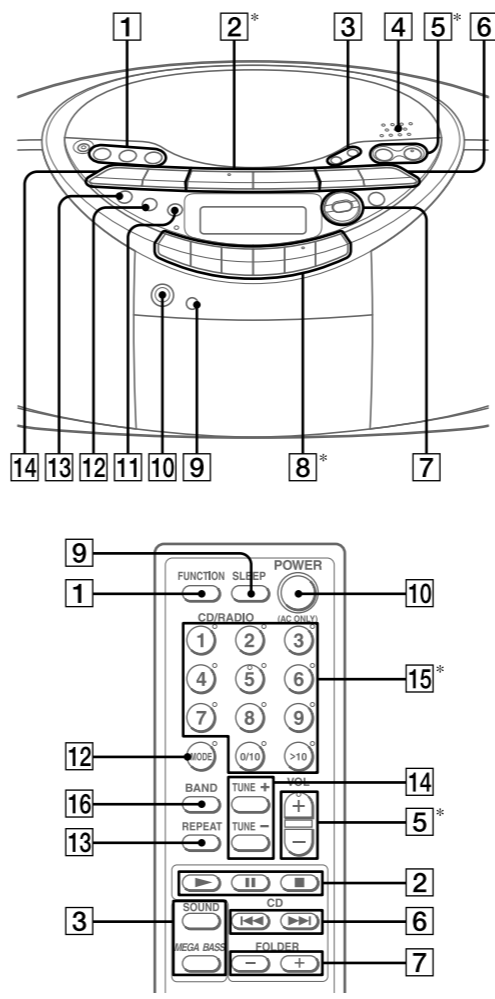

Table with columns: Numéro de piste, Temps de lecture, Disque MP3, Nombre MP3. It lists functions for various buttons like power, volume, track, and folder selection.

*Les touches VOLUME + (VOL. + sur la télécommande) [5], [▶] [2], ◀ [8] et [5] de la télécommande possèdent un point tactile.

Avant d'utiliser le lecteur

Pour mettre le lecteur sous/hors tension Appuyez sur POWER [1].

Pour régler le volume Appuyez sur VOLUME +, - (VOL. +, - sur la télécommande).

Pour l'écoute au casque Branchez le casque sur la prise (7) (casque).

Pour sélectionner les caractéristiques du son Appuyez plusieurs fois sur SOUND [3] pour sélectionner l'intensité audio souhaitée.

Choisissez Pour obtenir des sons nets et puissants, mettant l'accent sur une gamme de sons graves et aigus.

des sons légers et lumineux, mettant l'accent sur gammes de sons aigus et intermédiaires.

des sons percutants, mettant l'accent sur une gamme de sons graves.

l'ensemble de la gamme dynamique pour de la musique telle que la musique classique.

Pour renforcer les basses Appuyez sur MEGA BASS [5].

L'indication "MEGA BASS" s'affiche. Pour revenir au son normal, appuyez de nouveau sur cette touche.

Lecture de CD/disque MP3

1 Appuyez sur CD [1] sur le lecteur. (Sur la télécommande, appuyez sur POWER [1], puis appuyez plusieurs fois sur FUNCTION [1] jusqu'à ce que « CD » s'affiche.)

2 Appuyez sur ▲ PUSH OPEN/CLOSE [4] sur le lecteur et chargez un disque, déplacez vers le haut, dans le compartiment à CD.

Pour fermer le compartiment à CD, appuyez sur ▲ PUSH OPEN/CLOSE [4] sur le lecteur.

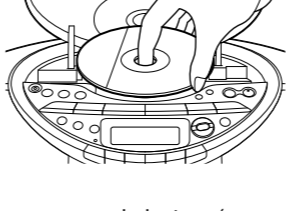

3 Appuyez sur ▶ [2] sur le lecteur (▶ sur la télécommande) [2]. Le lecteur lit toutes les pistes ou tous les fichiers MP3 une fois.

Lorsque vous installez des disques MP3, l'indicateur MP3 s'allume pendant que le lecteur lit les informations du fichier.

- Pour Arrêter la lecture Press [1].

Arrêter la lecture Press [1]. Passer à la piste suivante/au fichier MP3 suivant Press [6].

Revenir à la piste précédente/au fichier MP3 précédent Press [6].

Sélectionner un dossier sur un disque MP3 Press [6].

Accéder à un point précis lors de l'écoute Press [6].

Accéder à un point précis à l'aide de l'écran Press [6].

Accéder à la piste précédente/au fichier MP3 spécifique Press [6].

Retirer le CD Press [4].

Consils La lecture reprend à partir de la piste ou du fichier MP3 où vous l'avez arrêté précédemment.

Remarque Vous ne pouvez pas sélectionner une piste/un fichier MP3 spécifique si « SHUF » ou « PGM » est allumé à l'écran.

Exemple de structure de dossiers et d'ordre de lecture L'ordre de lecture des dossiers et des fichiers est le suivant :

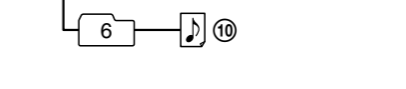

- Remarques sur les disques MP3 • Lorsqu'un disque est inséré, le lecteur lit tous les fichiers du disque.

Listening to the radio

1 Press RADIO BAND/AUTO PRESET [1] on the unit (BAND [8] on the remote) repeatedly. Each time you press the button, the indication changes as follows:

2 Hold down TUNE + or - [4] until the frequency digits begin to change in the display.

The player automatically scans the radio frequencies and stops when it finds a clear station. If you cannot tune in a station, press TUNE + or - [4] repeatedly to change the frequency step by step.

Tip If the FM broadcast is noisy, press MODE [8] until "Mono" appears in the display and the radio will play in monoaural.

Playing a tape

Use buttons on the unit for the operation.

1 Press TAPE [1] on the unit.

2 Press [▲] [8] on the unit, and insert the tape into the tape compartment with the side you want to play facing you.

Make sure there is no slack in the tape to avoid damaging the tape or the unit.

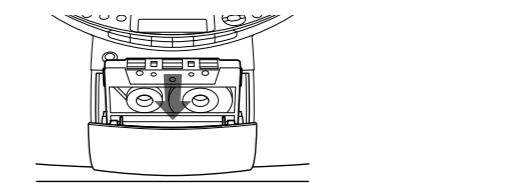

3 Press ◀ [8] on the unit. The player starts playing.

To Pause playback Press [II] [8] on the unit. To resume play, press it again.

Stop playback Press [■] [8] on the unit.

Fast-forward or rewind Press ◀ [8] or ▶ [8] (fast forward or rewind) [8] on the unit.

Eject the cassette Press [▲] [8] on the unit.

Recording on a tape

Use buttons on the unit for the operation.

1 Press [■] [8] on the unit to open the tape compartment and insert a blank tape with the side you want to record on facing you.

2 Select the program source you want to record. To record from the CD player, place a CD and press CD [1] on the unit.

3 Press [II] [8] on the unit to start recording (→ is depressed automatically).

Table with columns: To, Press. It lists functions for pause, stop, and fast-forward/rewind during recording.

- Tips • Adjusting the volume or the audio emphasis will not affect the recording level.

To erase a recording, proceed as follows: 1 Insert the tape whose recording you want to erase.

2 Press TAPE [1] on the unit.

3 Press [■] [8] on the unit.

- Consils • Si le programme AM émet un sifflement après que vous ayez appuyé sur la touche [8] à l'étape 3, appuyez sur MODE [8] sur le lecteur pour sélectionner la position ISS (commutateur de suppression d'interférences) qui réduit le plus les parasites.

Opérations de base

Table with columns: Numéro de piste, Temps de lecture, Disque MP3, Nombre MP3. It lists functions for various buttons like power, volume, track, and folder selection.

Ecoute de la radio

1 Appuyez plusieurs fois sur RADIO BAND/AUTO PRESET [1] sur le lecteur (ou sur BAND [8] sur la télécommande).

Chaque fois que vous appuyez sur cette touche, l'indication change de la façon suivante : « FM » → « AM ».

2 Maintenez la touche TUNE + ou - [4] enfoncée jusqu'à ce que la fréquence affichée à l'écran commence à changer.

Le lecteur balaya automatiquement les fréquences radio et s'arrête dès qu'il capte clairement une station. Si vous ne parvenez pas à capturer une station, appuyez plusieurs fois sur TUNE + ou - [4] pour changer la fréquence manuellement.

Lorsque le lecteur capte une diffusion FM en stéréo, l'indication « ST » s'affiche.

Conseil Si la diffusion FM est parasite, appuyez sur la touche MODE [8] jusqu'à ce que l'indication « Mono » apparaisse à l'écran. La radio est alors en mode monophonique.

Lecture d'une cassette

Utilisez les touches du lecteur pour ce type d'opération.

1 Appuyez sur TAPE [1] sur le lecteur.

2 Appuyez sur [▲] [8] sur le lecteur et insérez la cassette dans le compartiment prévu à cet effet, en plaçant la face que vous souhaitez écouter face à vous.

Vérifiez que la bande de la cassette est bien tendue, afin de ne pas endommager la cassette ou l'appareil.

3 Appuyez sur ▶ [8] sur le lecteur. La lecture démarre.

Pour Arrêter la lecture Press [■] [8] sur le lecteur.

Avancer rapidement ou rebobiner Press ◀ [8] or ▶ [8] (avance rapide ou rembobinage) [8] sur le lecteur.

Ejecter la cassette Press [▲] [8] sur le lecteur.

Enregistrement sur cassette

Utilisez les touches du lecteur pour ce type d'opération.

1 Appuyez sur [■] [8] sur le lecteur pour ouvrir le compartiment à cassette et insérez une cassette vierge en plaçant la face sur laquelle vous souhaitez effectuer l'enregistrement face à vous.

2 Sélectionnez la source du programme à enregistrer. Pour effectuer un enregistrement à partir du lecteur CD, placez un CD et appuyez sur CD [1] sur le lecteur.

3 Appuyez sur [II] [8] sur le lecteur pour lancer l'enregistrement (la touche ◀ s'enforce automatiquement).

Pour Arrêter l'enregistrement Press [■] [8] sur le lecteur.

Other Operations

Using the display

You can check information from the CD using the display.

Checking the information of an audio CD

To check the total track number and playing time of the CD
While the CD is stopped, you can check them in the display.

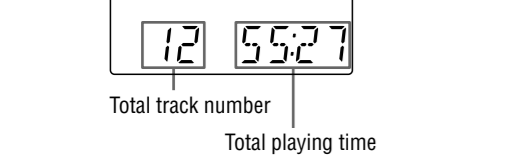

To check the remaining time

Press DISP/ENT/MEMORY [F] on the unit while playing a CD. The display changes as follows:

→ The current track number and playing time

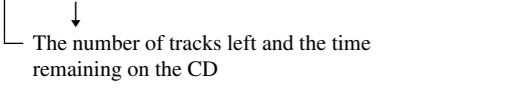
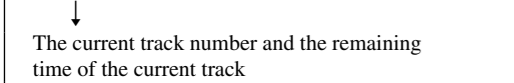

Checking the information of an MP3 disc

To check the total folder number and total file number on the CD
While the CD is stopped, you can check them in the display.

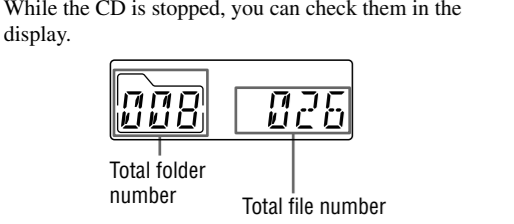

To check file information

Press DISP/ENT/MEMORY [F] on the unit while playing an MP3 disc. The display changes as follows:

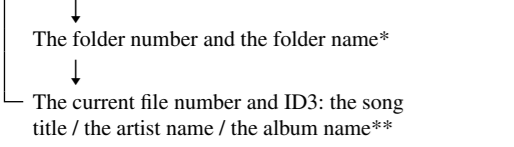
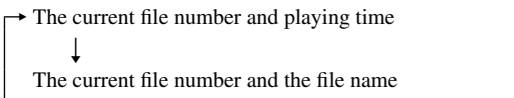

* If the folder does not have a folder name, "ROOT" appears instead of a folder name.

** If the file does not have ID3 information, "NO TITLE", "NO ARTIST" or "NO ALBUM" appears in the display.

Playing tracks/MP3 files repeatedly (Repeat Play)

You can play tracks/MP3 files repeatedly in normal, shuffle or program play modes.

1 Press CD [1] on the unit.

"CD" appears in the display.

2 Proceed as follows.

To repeat	Do this
as a single track/MP3 file	1 Press REPEAT [R] until "REP 1" appears.
selected tracks/folders (MP3 disc only)	2 Press ◀ or ▶ [6] to select the track/ file.
	3 Press ▶ on the unit (▶ on the remote) [2].

all tracks/MP3 files on the CD	1 Press REPEAT [R] until "REP ALL" appears.
	2 Press ▶ on the unit (▶ on the remote) [2].

a selected folder (MP3 disc only)	1 Press REPEAT [R] until "REP" and "FLD R" appear.
	2 Select the folder by pressing FLDR + or - [7].
	3 Press ▶ on the unit (▶ on the remote) [2].

tracks/MP3 files in random order	1 Start Shuffle Play (see "Playing tracks/MP3 files in random order").
	2 Press REPEAT [R] until "SHUF" and "REP" appear.
	3 Press ▶ on the unit (▶ on the remote) [2].

programed tracks/MP3 files	1 Program tracks/MP3 files (see "Creating your own program").
	2 Press REPEAT [R] until "REP" and "PGM" appear.
	3 Press ▶ on the unit (▶ on the remote) [2].

programed folders (MP3 disc only)	1 Program folders (see "Creating your own folders").
	2 Press REPEAT [R] until "REP", "PGM" and "FLD R" appear.
	3 Press ▶ on the unit (▶ on the remote) [2].

Autres opérations

Utilisation de l'écran

L'écran vous permet de vérifier les informations contenues sur le CD.

Vérification des informations d'un CD audio

Pour vérifier le nombre total de pistes et le temps de lecture total du CD
Lorsque le CD est arrêté, vous pouvez visualiser ces informations sur l'écran.

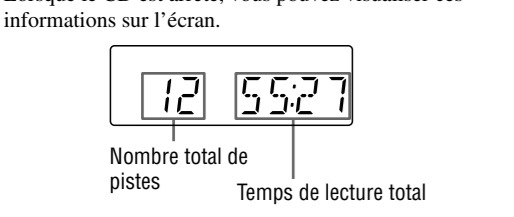

Pour vérifier la durée restante
Appuyez sur DISP/ENT/MEMORY [F] sur l'appareil pendant la lecture d'un CD. L'écran affiche successivement :

→ Le numéro de la piste en cours et sa durée de lecture

↓

→ Le numéro de la piste en cours de lecture et la durée restante sur cette piste

↓

→ Le nombre de pistes et la durée restante sur le CD

Vérification des informations d'un disque MP3

Pour vérifier le nombre total de dossiers et le nombre total de fichiers du disque
Lorsque le CD est arrêté, vous pouvez visualiser ces informations sur l'écran.

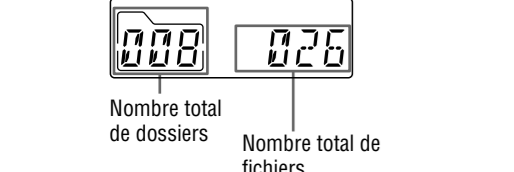

Pour vérifier les informations sur les fichiers
Appuyez sur DISP/ENT/MEMORY [F] sur l'appareil pendant la lecture d'un disque MP3. L'écran affiche successivement :

→ Le numéro du fichier en cours et sa durée de lecture

↓

→ Le numéro du fichier en cours et son nom

↓

→ Le numéro de dossier et son nom*

↓

→ Le numéro du fichier en cours et les informations ID3 : le titre de la chanson/le nom de l'artiste/le nom de l'album**

* Si le dossier n'a pas de nom, l'indication « ROOT » apparaît à la place du nom de dossier.

** Si le fichier ne dispose pas d'informations d'énique ID3, les indications « NO TITLE », « NO ARTIST » ou « NO ALBUM » apparaissent à l'écran.

Lecture répétée de pistes ou de fichiers MP3 (Lecture répétée)

Vous pouvez lire des pistes ou des fichiers MP3 de façon répétée en mode normal, en mode de lecture aléatoire ou en mode de lecture programmée.

1 Appuyez sur CD [1] sur le lecteur.

"Indication « CD » s'affiche.

2 Procédez comme suit.

Pour répéter	Procédez comme suit
piste ou un seul fichier MP3	1 Appuyez sur REPEAT [R] jusqu'à ce que « REP 1 » s'affiche.
	2 Appuyez sur ◀ ou ▶ [6] pour sélectionner la piste ou le fichier MP3 que vous souhaitez lire de façon répétée.
	3 Appuyez sur ▶ sur le lecteur (▶ sur la télécommande) [2].

toutes les pistes ou tous les fichiers MP3 du CD	1 Appuyez sur REPEAT [R] jusqu'à ce que « REP ALL » s'affiche.
	2 Appuyez sur ▶ sur le lecteur (▶ sur la télécommande) [2].

un dossier (disque)	1 Appuyez sur REPEAT [R] jusqu'à ce que « REP » et « FLD R » s'affichent.
	2 Sélectionnez le dossier en appuyant sur FLDR + ou FLDR – (FOLDER + ou uniquement) [7].
	3 Appuyez sur ▶ sur le lecteur (▶ sur la télécommande) [2].

To cancel Repeat Play

Press REPEAT [R] until "REP" disappears from the display.

Playing tracks/MP3 files in random order (Shuffle Play)

You can play tracks/MP3 files in random order.

1 Press CD [1] on the unit.

"CD" appears in the display.

2 Press MODE [R] until "SHUF" appears in the display.

3 Press **▶** on the unit (▶ on the remote) [2] to start Shuffle Play.

To cancel Shuffle Play

Stop playing first. Then press MODE [R] until "SHUF" disappears from the display.

Tips

• During Shuffle Play, you cannot select the previous track/MP3 file by pressing ◀ [6].

• The resume function does not work during Shuffle Play.

Creating your own program (Program Play)

You can arrange the playing order of up to 20 tracks/MP3 files on a CD. When playing an MP3 disc, you can also program up to 20 folders (Program Folder Play).

1 Press CD [1] on the unit.

"CD" appears in the display.

2 Press MODE [R] until "PGM" appears in the display.

When you select Program Folder Play (MP3 disc only), press MODE [R] until "PGM" and "FLD R" appear in the display.

3 Press ◀ or ▶ [6] then press DISP/ENT/MEMORY [F] on the unit for the tracks/MP3 files you want to program in the order you want.

Use FLDR + or – (FOLDER + or – on the remote) [7] to select folders for Program Folder Play.

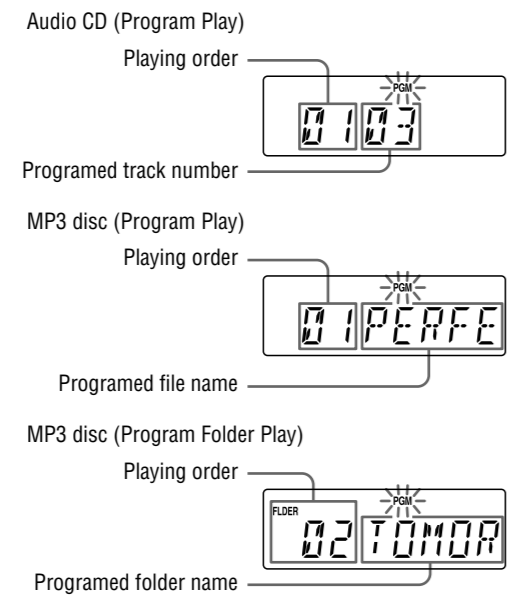

4 Press **▶** on the unit (▶ on the remote) [2] to start Program Play.

To cancel Program Play

Stop playing first. Then press MODE [R] until "PGM" disappears from the display.

To check the order of tracks/MP3 files
Press DISP/ENT/MEMORY [F] on the unit. Every time you press the button, the track number, MP3 file name or folder name appears in the programmed order.

To change the current program
Press [2] once if the CD is stopped and twice if the CD is playing. The current program will be erased. Then create a new program following the programming procedure.

Tips

- You can play the same program again, since the program is saved until you open the CD compartment.
- You can record your own program. After you've created the program, insert a blank tape and press ● [8] on the unit to start recording.
- The resume function does not work during Program Play.

Presetting radio stations

You can store radio stations into the player's memory. You can preset up to 30 radio stations, 20 for FM and 10 for AM in any order.

1 Press RADIO BAND+AUTO PRESET [1] on the unit to select the band.

2 Hold down RADIO BAND+AUTO PRESET [1] on the unit for 2 seconds until "AUTO" flashes in the display.

3 Press DISP/ENT/MEMORY [F] on the unit.

The stations are stored in memory from the lower frequencies to the higher ones.

If a station cannot be preset automatically
You need to preset a station with a weak signal manually.

1 Press RADIO BAND+AUTO PRESET [1] on the unit to select the band.

2 Tune in a station you want.

3 Hold down DISP/ENT/MEMORY [F] on the unit for 2 seconds until the preset number flashes in the display.

4 Press PRESET + or – [6] on the unit until the preset number you want for the station flashes in the display.

5 Press DISP/ENT/MEMORY [F] on the unit. The new station replaces the old one.

On the remote

1 Press BAND [R] until the band you sleep appears in the display.

2 Tune in a station you want.

3 Hold down the number buttons [6] that you want to preset the new station on for about 2 seconds.

To select the preset number you'd like, press >10 [5] first, then the corresponding number buttons [5].

You need to hold down the last number button to enter for about 2 seconds. (Example: To select 12, press >10 and 1 first, then hold down 2 for about 2 seconds.)

Tip
The preset radio stations remain in memory even if you unplg the AC power cord or remove the batteries.

Playing preset radio stations

1 Press RADIO BAND+AUTO PRESET [1] on the unit to select the band.

2 Press PRESET + or – [6] on the unit to tune in the stored station.

On the remote

1 Press BAND [R].

2 Press the number buttons [6] to tune in the stored station. To tune in a preset station over 10, press >10 [5] first, then corresponding number buttons [5]. (Example: To tune in a preset station 12, press >10 and 1 first, and then press 2.)

Falling asleep to music

1 Play the music source you want.

2 Press SLEEP [9] to display "SLEEP"

3 Press SLEEP [9] to select the minutes until the player goes off automatically. Each time you press the button, the indication changes as follows:

• 60" → 90" → 120" → "OFF" → "10" → "20" → "30".

If 4 seconds have passed after you pressed SLEEP [9], the minutes in the display are entered.

When the preset time has passed, the player goes off automatically.

To cancel the sleep function
Press POWER [R] to turn off the power.

Note

If the tape length of one side is longer than the set time, the player will not go off until the tape reaches the end.

Precautions

Discs that this unit CAN play

- Audio CD
- CD-R/CD-RW (CD-DA*/MP3 files)
- CD-DA is the abbreviation for Compact Disc Digital Audio. It is a recording standard used for Audio CDs.

Discs that this unit CANNOT play

- CD-R/CD-RW other than those recorded in music CD format or MP3 format conforming to ISO9660 Level 1/Level 2 or Joliet
- CD-R/CD-RW of poor recording quality, CD-R/CD-RW that has scratches or are dirty, or CD-R/CD-RW recorded with an incompatible recording device
- CD-R/CD-RW which is finalized incorrectly

Notes on discs

• Before playing, clean the CD with a cleaning cloth. Wipe the CD from the center outwards. If there is a scratch, dirt or fingerprints on the CD, it may cause tracking error.



- Do not use solvents such as benzine, thinner, commercially available cleaners or anti-static spray intended for vinyl LPs.
- Do not expose the CD to direct sunlight or heat sources such as hot air dices, nor leave it in a car parked in direct sunlight as there can be a considerable rise in temperature inside the car.
- Do not scratch paper or sticker on the CD, nor scratch the surface of the CD.
- After playing, store the CD in its case.

As safety

• On the laser beam used in the CD player section is harmful to the eyes, do not attempt to disassemble the casing. Refer servicing to qualified personnel only.

• Should any solid object or liquid fall into the player, unplug the player, and have it checked by qualified personnel before operating it any further.

• Discs with non-standard shapes (e.g., heart, square, star) cannot be played on this player. Attempting to do so may damage the player. Do not use such discs.

On power sources

• For AC operation, use the supplied AC power cord; do not use any other type.

• The player is not disconnected from the AC power source (mains) as long as it is connected to the wall outlet, even if the player itself has been turned off.

• Unplug the player from the wall outlet when it is not used for an extended period of time.

• When the batteries are not to be used, remove them to avoid damage that can be caused by battery leakage or corrosion.

• The nameplate indicating operating voltage, power consumption, etc. is located on the bottom.

On placement

• Do not leave the player in a location near heat sources, in a place subject to direct sunlight, excessive dust or mechanical shock or in a car subject to the direct rays of the sun.

• Do not place the player on an inclined or unstable place.

• Do not place anything within 10 mm of the side of the cabinet. The ventilation holes must be unobstructed for the player to operate properly and prolong the life of its components.

• Since a strong magnet is used for the speakers, keep personal credit cards using magnetic coding or spring-wound tapes away from the player to prevent possible damage from the magnet.

On operation

• If the player is brought directly from a cold to a warm location, or is placed in a very damp room, moisture may condense on the lens inside the CD player section. Should this occur, the player will not operate properly. In this case, remove the CD and wait about an hour for the moisture to evaporate.

• If the player has not been used for a long time, set it in the playback mode to warm it up for a few minutes before inserting a cassette.

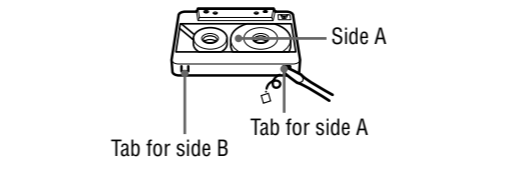

The use of a cassette with more than 90 minutes of play time is not recommended except for long, continuous recording or playback.

Cleaning the cabinet

• Clean the cabinet, panel and controls with a soft cloth slightly moistened with a mild detergent solution. Do not use any type of abrasive pad, scouring powder, or solvent, such as alcohol or benzine.

If you have any questions or problems concerning your player, please consult your nearest Sony dealer.

Troubleshooting

General

The power is not on.

- Connect the AC power cord to the wall outlet securely.
- Make sure the batteries are inserted correctly.

- Replace all the batteries with new ones if they are weak.
- You cannot turn on the player with the remote when you operate the player on batteries.

The power is not on, and "BATT" and "ERROR" are displayed alternately.

- Make sure the batteries are inserted correctly.
- Replace all the batteries with new ones if they are weak.

There is no audio.

- Unplug the headphones when listening through speakers.

Noise is heard.

- Someone is using a portable telephone or other equipment that emits radio waves near the player.
- Move the portable telephone, etc., away from the player.

CD/MP3 player

The CD does not play or "no DISC" is displayed even when a CD is in place.

- Place the CD with the label surface up.
- Take out the CD and leave the CD compartment open for about an hour to dry moisture condensation.
- The CD-R/CD-RW is blank.
- There is a problem with the quality of the CD-R/ CD-RW, recording device or application software.
- Replace all the batteries with new ones if they are weak.

The sound drops out.

- Reduce the volume.
- Clean the CD, or replace it if the CD is badly damaged.
- Place the player in a location free from vibration.
- Clean the lens with a commercially available blower.
- The sound may drop out or noise may be heard when using poor quality CD-Rs/CD-RWs or if there is a problem with the recording device or application software.

"NOT MP3" is displayed.

- You are trying to play a file that is not an MP3 file but has extension ".mp3".

"NOT MP3" and "LAYER 1", or "NOT MP3" and "LAYER 2" are displayed alternately.

- You are trying to play an MPEG1 Audio Layer-1 or 2 file. You can only play MP3 (MPEG 1 Audio Layer-3) files on this player.

"no MP3" is displayed.

- There are no MP3 files on the disc.

Starting playback takes more time than usual.

- The following discs take a longer time to start playback.
 - a disc recorded with a complicated tree structure.
 - a disc that has not been finalized (a disc to which data can be added).
 - a disc that has many folders or non-MP3 files.

Radio

Reception is poor.

- Reorient the antenna to improve FM reception.

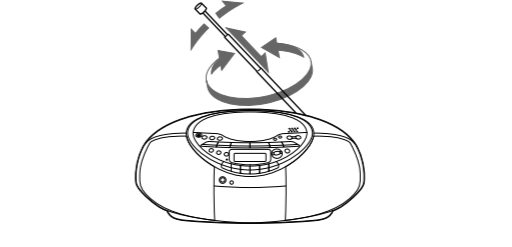

- Reorient the player itself to improve AM reception.

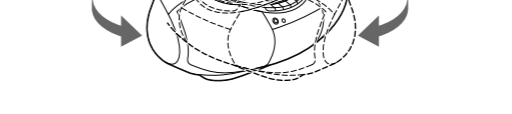

The audio is weak or has poor quality.