

# ***FM/MW/LW Compact Disc Player***

---

Operating Instructions \_\_\_\_\_

**GB**

Инструкция по эксплуатации \_\_\_\_\_

**RU**

To cancel the demonstration (DEMO) display, see page 7.  
Для отмены демонстрации на дисплее (режим DEMO) см. стр. 9.









## ***CDX-GT200E***

# Welcome !

Thank you for purchasing this Sony Compact Disc Player. You can enjoy your drive with the following functions.

- CD playback  
You can play CD-DA (also containing CD TEXT\*), CD-R/CD-RW (MP3/WMA files also containing Multi Session<sup>page10</sup>) and ATRAC CD (ATRAC3 and ATRAC3plus format <sup>page10</sup>).

| Type of discs          | Label on the disc  |  |
|------------------------|--|--|
| CD-DA                  |   |   |
| MP3<br>WMA<br>ATRAC CD | <br> | <br> |

- Radio reception
  - You can store up to 6 stations per band (FM1, FM2, FM3, MW and LW).
  - BTM (Best Tuning Memory): the unit selects strong signal stations and stores them.
- Sound adjustment
  - EQ3: You can select an equalizer curve for 7 music types.
- Auxiliary equipment connection  
An AUX input jack on the front of the unit allows connection of a portable audio device.

\* A CD TEXT disc is a CD-DA that includes information such as disc, artist and track name.

For installation and connections, see the supplied installation/connections manual.

Warning if your car's ignition has no ACC position  
After turning the ignition off, be sure to press and hold(OFF) on the unit until the display disappears.  
Otherwise, the display does not turn off and this causes battery drain.

## CLASS 1 LASER PRODUCT

This label is located on the bottom of the chassis.



Disposal of Old Electrical & Electronic Equipment (Applicable in the European Union and other European countries with separate collection systems)

This symbol on the product or on its packaging indicates that this product shall not be treated as household waste. Instead it shall be handed over to the applicable collection point for the recycling of electrical and electronic equipment. By ensuring this product is disposed of correctly, you will help prevent potential negative consequences for the environment and human health, which could otherwise be caused by inappropriate waste handling of this product. The recycling of materials will help to conserve natural resources. For more detailed information about recycling of this product, please contact your local Civic Office, your household waste disposal service or the shop where you purchased the product.

SonicStage and its logo are trademarks of Sony Corporation.  
ATRAC, ATRAC3, ATRAC3plus and their logos are trademarks of Sony Corporation.



Microsoft, Windows Media, and the Windows logo are trademarks or registered trademarks of Microsoft

Corporation in the United States and/or other countries.

# Table of Contents

## Getting Started

---

|                                     |   |
|-------------------------------------|---|
| Resetting the unit . . . . .        | 4 |
| Setting the clock . . . . .         | 4 |
| Detaching the front panel . . . . . | 4 |
| Attaching the front panel . . . . . | 4 |

## Location of controls and basic operations

---

|                     |   |
|---------------------|---|
| Main unit . . . . . | 5 |
|---------------------|---|

## CD

---

|                                   |   |
|-----------------------------------|---|
| Display items . . . . .           | 6 |
| Repeat and shuffle play . . . . . | 6 |

## Radio

---

|  |   |
|--|---|
| Storing and receiving stations . . . . . | 6 |
| Storing automatically — BTM . . . . .    | 6 |
| Storing manually . . . . .               | 6 |
| Receiving the stored stations . . . . .  | 6 |
| Tuning automatically . . . . .           | 6 |

## Other functions

---

|   |   |
|---|---|
| Changing the sound settings . . . . .   | 7 |
| Adjusting the sound characteristics     |   |
| — BAL/FAD/SUB . . . . .                 | 7 |
| Customizing the equalizer curve         |   |
| — EQ3 . . . . .                         | 7 |
| Adjusting setup items — SET . . . . .   | 7 |
| Using optional equipment . . . . .      | 8 |
| Auxiliary audio equipment . . . . .     | 8 |
| Card remote commander RM-X114 . . . . . | 8 |

## Additional Information

---

|                                   |    |
|-----------------------------------|----|
| Precautions . . . . .             | 9  |
| Notes on discs . . . . .          | 9  |
| About MP3/WMA files . . . . .     | 10 |
| About ATRAC CD . . . . .          | 10 |
| Maintenance . . . . .             | 11 |
| Removing the unit . . . . .       | 11 |
| Specifications . . . . .          | 12 |
| Troubleshooting . . . . .         | 12 |
| Error displays/Messages . . . . . | 13 |

## Getting Started

### Resetting the unit

Before operating the unit for the first time, or after replacing the car battery or changing the connections, you must reset the unit. Detach the front panel and press the RESET button with a pointed object, such as a ballpoint pen.

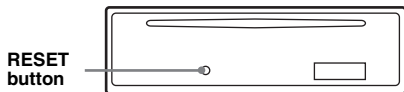

#### Note

Pressing the RESET button will erase the clock setting and some stored contents.

### Setting the clock

The clock uses a 24-hour digital indication.

- 1 Press and hold the select button.**  
The setup display appears.
- 2 Press the select button repeatedly until "CLOCK-ADJ" appears.**
- 3 Press **[DSPL]**.**  
The hour indication flashes.
- 4 Rotate the volume control dial to set the hour and minute.**  
To move the digital indication, press **[DSPL]**.
- 5 Press the select button.**  
The setup is complete and the clock starts.

To display the clock, press **[DSPL]**. Press **[DSPL]** again to return to the previous display.

#### With the card remote commander

In step 4, to set the hour and minute, press **↑** or **↓**.

## Detaching the front panel

You can detach the front panel of this unit to prevent theft.

### Caution alarm

If you turn the ignition switch to the OFF position without detaching the front panel, the caution alarm will sound for a few seconds. The alarm will only sound if the built-in amplifier is used.

- 1 Press **[OFF]**.**

The unit is turned off.

- 2 Press **⏏**, then pull it off towards you.**

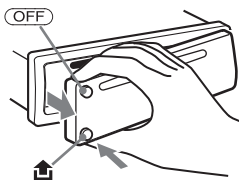

#### Notes

- Do not drop or put excessive pressure on the front panel and display window.
- Do not subject the front panel to heat/high temperature or moisture. Avoid leaving it in a parked car or on a dashboard/rear tray.

## Attaching the front panel

Engage part **(A)** of the front panel with part **(B)** of the unit, as illustrated, and push the left side into position until it clicks.

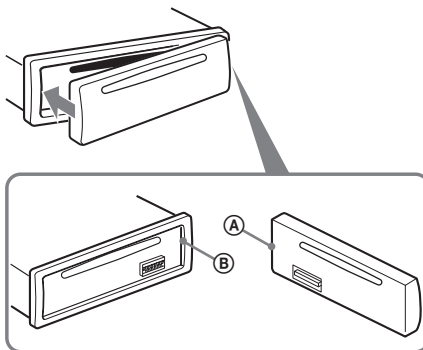

#### Note

Do not put anything on the inner surface of the front panel.

# Location of controls and basic operations

## Main unit

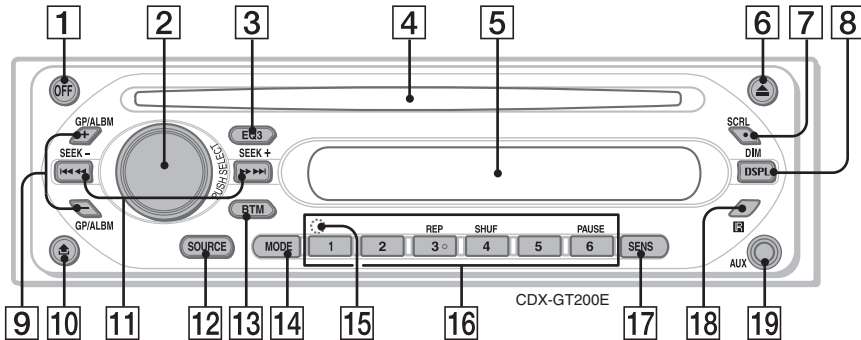

Refer to the pages listed for details.

- 1 OFF button**  
To power off; stop the source.
- 2 Volume control dial/select button 7**  
To adjust volume (rotate); select setup items (press and rotate).
- 3 EQ3 (equalizer) button 7**  
To select an equalizer type (XPLD, VOCAL, CLUB, JAZZ, NEW AGE, ROCK, CUSTOM or OFF).
- 4 Disc slot**  
To insert the disc (label side up), playback starts.
- 5 Display window**
- 6 ▲ (eject) button**  
To eject the disc.
- 7 SCRL (scroll) button 6**  
To scroll the display item.
- 8 DSPL (display)/DIM (dimmer) button 4, 6**  
To change display items (press); change the display brightness (press and hold).
- 9 GP\*1/ALBM\*2 +/- buttons**  
To skip groups/albums (press); skip groups/albums continuously (press and hold).
- 10 🗑️ (front panel release) button 4**
- 11 SEEK +/- buttons**  
CD:  
To skip tracks (press); skip tracks continuously (press, then press again within about 1 second and hold); reverse/fast-forward a track (press and hold).

Radio:

To tune in stations automatically (press); find a station manually (press and hold).

- 12 SOURCE button**  
To power on; change the source (Radio/CD/AUX).
- 13 BTM button 6**  
To start the BTM function (press and hold).
- 14 MODE button 6**  
To select the radio band (FM/MW/LW).
- 15 RESET button (located behind the front panel) 4**
- 16 Number buttons**  
CD:  
③: REP 6  
④: SHUF 6  
⑥: PAUSE  
To pause playback. To cancel, press again.
- Radio:  
To receive stored stations (press); store stations (press and hold).
- 17 SENS button**  
To improve weak reception: LOCAL/MONO.
- 18 Receptor for the card remote commander 8**
- 19 AUX input jack 8**  
To connect a portable audio device.

\*1 When an ATRAC CD is played.

\*2 When an MP3/WMA is played.

## Display items

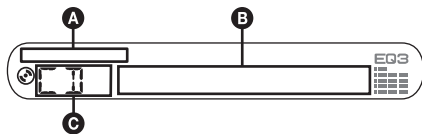

- A** MP3/ATRAC CD/WMA indication
- B** Track number/Elapsed playing time, Disc/artist name, Album/group number\*<sup>1</sup>, Album/group name, Track name, Text information\*<sup>2</sup>, Clock
- C** Source

\*<sup>1</sup> Album/group number is displayed only when the album/group is changed.

\*<sup>2</sup> When playing an MP3, ID3 tag is displayed, when playing ATRAC CD, text information written by SonicStage, etc., is displayed, and when playing WMA, WMA tag is displayed.

To change display items **B**, press **(DSPL)**; scroll display items **B**, press **(SCRL)** or set "A.SCRL-ON" (page 7).

### Tip

Displayed items will differ, depending on the disc type, recorded format and settings. For details on MP3/WMA, see page 10; ATRAC CD, see page 10.

## Repeat and shuffle play

- 1** During playback, press **(3)** (REP) or **(4)** (SHUF) repeatedly until the desired setting appears.

| Select                  | To play                |
|-------------------------|------------------------|
| REP-TRACK               | track repeatedly.      |
| REP-ALBM* <sup>1</sup>  | album repeatedly.      |
| REP-GP* <sup>2</sup>    | group repeatedly.      |
| SHUF-ALBM* <sup>1</sup> | album in random order. |
| SHUF-GP* <sup>2</sup>   | group in random order. |
| SHUF-DISC               | disc in random order.  |

\*<sup>1</sup> When an MP3/WMA is played.

\*<sup>2</sup> When an ATRAC CD is played.

To return to normal play mode, select "REP-OFF" or "SHUF-OFF."

## Storing and receiving stations

### Caution

When tuning in stations while driving, use Best Tuning Memory (BTM) to prevent an accident.

### Storing automatically — BTM

- 1** Press **(SOURCE)** repeatedly until "TUNER" appears.

To change the band, press **(MODE)** repeatedly. You can select from FM1, FM2, FM3, MW or LW.

- 2** Press and hold **(BTM)** until "BTM" flashes.

The unit stores stations in order of frequency on the number buttons.

A beep sounds when the setting is stored.

### Storing manually

- 1** While receiving the station that you want to store, press and hold a number button **(1 to 6)** until "MEM" appears.

The number button indication appears in the display.

### Note

If you try to store another station on the same number button, the previous stored station will be replaced.

### Receiving the stored stations

- 1** Select the band, then press a number button **(1 to 6)**.

### Tuning automatically

- 1** Select the band, then press **(SEEK) +/-** to search for the station.

Scanning stops when the unit receives a station. Repeat this procedure until the desired station is received.

### Tip

If you know the frequency of the station you want to listen to, press and hold **(SEEK) +/-** to locate the approximate frequency, then press **(SEEK) +/-** repeatedly to fine adjust to the desired frequency (manual tuning).

## Other functions

### Changing the sound settings

#### Adjusting the sound characteristics — BAL/FAD/SUB

You can adjust the balance, fader, and subwoofer volume.

- 1 Press the select button repeatedly until “BAL,” “FAD” or “SUB” appears. The item changes as follows:

LOW\*1 → MID\*1 → HI\*1 →  
BAL (left-right) → FAD (front-rear) →  
SUB (subwoofer volume)\*2 → AUX\*3

\*1 When EQ3 is activated (page 7).

\*2 When the audio output is set to “SUB” (page 7).  
“ATT” is displayed at the lowest setting, and can be adjusted up to 20 steps.

\*3 When AUX source is activated (page 8).

- 2 Rotate the volume control dial to adjust the selected item.

After 3 seconds, the setting is complete and the display returns to normal play/reception mode.

*With the card remote commander*

In step 2, to adjust the selected item, press ←, ↑, → or ↓.

#### Customizing the equalizer curve — EQ3

“CUSTOM” of EQ3 allows you to make your own equalizer settings.

- 1 Select a source, then press **EQ3** repeatedly to select “CUSTOM.”
- 2 Press the select button repeatedly until “LOW,” “MID” or “HI” appears.
- 3 Rotate the volume control dial to adjust the selected item.

The volume level is adjustable in 1 dB steps, from -10 dB to +10 dB.

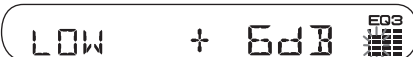

Repeat steps 2 and 3 to adjust the equalizer curve.

To restore the factory-set equalizer curve, press and hold the select button before the setting is complete.

After 3 seconds, the setting is complete and the display returns to normal play/reception mode.

#### Tip

Other equalizer types are also adjustable.

*With the card remote commander*

In step 3, to adjust the selected item, press ←, ↑, → or ↓.

#### Adjusting setup items — SET

- 1 Press and hold the select button. The setup display appears.
- 2 Press the select button repeatedly until the desired item appears.
- 3 Rotate the volume control dial to select the setting (example “ON” or “OFF”).
- 4 Press and hold the select button. The setup is complete and the display returns to normal play/reception mode.

#### Note

Displayed items will differ, depending on the source and setting.

*With the card remote commander*

In step 3, to select the setting, press ← or →.

The following items can be set (follow the page reference for details):

“●” indicates the default settings.

---

**CLOCK-ADJ** (Clock Adjust) (page 4)

---

#### BEEP

To set “BEEP-ON” (●) or “BEEP-OFF”:

---

#### AUX-A\*1 (AUX Audio)

To turn the AUX source display “AUX-A-ON” (●) or “AUX-A-OFF” (page 8).

---

#### SUB/REAR\*1

To switch the audio output.

- “SUB-OUT” (●): to output to a subwoofer.
  - “REAR-OUT”: to output to a power amplifier.
- 

#### DIM (Dimmer)

To change the brightness of the display.

- “DIM-ON”: to dim the display.
  - “DIM-OFF” (●): to deactivate the dimmer.
- 

#### DEMO\*1 (Demonstration)

To set “DEMO-ON” (●) or “DEMO-OFF”:

---

#### A.SCRL (Auto Scroll)

To scroll long displayed item automatically when the disc/group/track/album is changed.

- “A.SCRL-ON”: to scroll.
  - “A.SCRL-OFF” (●): to not scroll.
- 

continue to next page →

## LPF\*2 (Low Pass Filter)

To select the subwoofer cut-off frequency: "LPF OFF" (●), "LPF125Hz" or "LPF 78Hz."

\*1 When the unit is turned off.

\*2 When the audio output is set to "SUB."

## Using optional equipment

### Auxiliary audio equipment

By connecting an optional portable audio device to the AUX input jack (stereo mini jack) on the unit and then simply selecting the source, you can listen on your car speakers. The volume level is adjustable for any difference between the unit and the portable audio device. Follow the procedure below:

### Connecting the portable audio device

- 1 Turn off the portable audio device.
- 2 Turn down the volume on the unit.
- 3 Connect to the unit.

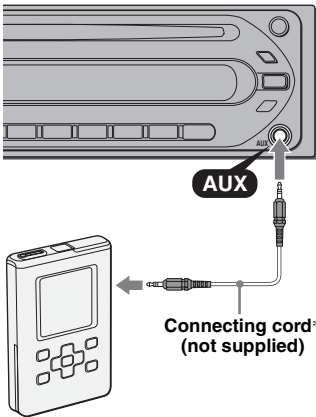

\* Be sure to use a straight type plug.

### Adjusting the volume level

Be sure to adjust the volume for each connected audio device before playback.

- 1 Turn down the volume on the unit.
- 2 Press **(SOURCE)** repeatedly until "AUX FRONT IN" appears.
- 3 Start playback of the portable audio device at a moderate volume.
- 4 Set your usual listening volume on the unit.

- 5 Press the select button repeatedly until "AUX" appears, and rotate the volume control dial to adjust the input level ( $\pm 6$  dB).

## Card remote commander RM-X114

### Location of controls

The corresponding buttons on the card remote commander control the same functions as those on this unit.

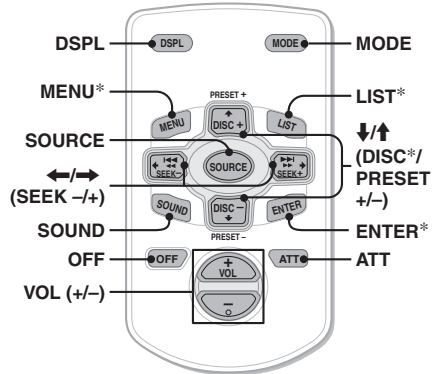

The following buttons on the card remote commander have also different buttons/functions from the unit.

#### • SOUND button

The same as the select button on the unit.

#### • **←/→ (SEEK -/+)** buttons

To control CD/radio, the same as **(SEEK)** -/+ on the unit. (For details of other operations, see "With the card remote commander" on each pages.)

#### • **↑/↓ (DISC\*/PRESET +/-)** buttons

To control CD, the same as **(GP/ALBM)** -/+ buttons on the unit. (For details of other operations, see "With the card remote commander" on each pages.)

#### • **ATT (attenuate) button**

To attenuate the sound. To cancel, press again.

\* Not available for this unit.

#### Note

If the unit is turned off and the display disappears, it cannot be operated with the card remote commander unless **(SOURCE)** on the unit is pressed, or a disc is inserted to activate the unit first.



## Replacing the lithium battery

Under normal conditions, the battery will last approximately 1 year. (The service life may be shorter, depending on the conditions of use.) When the battery becomes weak, the range of the card remote commander becomes shorter. Replace the battery with a new CR2025 lithium battery. Use of any other battery may present a risk of fire or explosion.

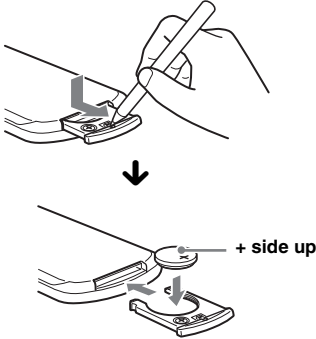

### Notes on the lithium battery

- Keep the lithium battery out of the reach of children. Should the battery be swallowed, immediately consult a doctor.
- Wipe the battery with a dry cloth to assure a good contact.
- Be sure to observe the correct polarity when installing the battery.
- Do not hold the battery with metallic tweezers, otherwise a short-circuit may occur.

### WARNING

Battery may explode if mistreated.  
Do not recharge, disassemble, or dispose of in fire.

## Additional Information

### Precautions

- If your car has been parked in direct sunlight, allow the unit to cool off before operating it.
- Power aerial will extend automatically while the unit is operating.

### Moisture condensation

On a rainy day or in a very damp area, moisture condensation may occur inside the lenses and display of the unit. Should this occur, the unit will not operate properly. In such a case, remove the disc and wait for about an hour until the moisture has evaporated.

### To maintain high sound quality

Be careful not to splash juice or other soft drinks onto the unit or discs.

### Notes on discs

- To keep a disc clean, do not touch its surface. Handle the disc by its edge.
- Keep your discs in their cases or disc magazines when not in use.
- Do not subject discs to heat/high temperature. Avoid leaving them in a parked car or on a dashboard/rear tray.
- Do not attach labels, or use discs with sticky ink/residue. Such discs may stop spinning when used, causing a malfunction, or may ruin the disc.



- Do not use any discs with labels or stickers attached.  
The following malfunctions may result from using such discs:
  - Inability to eject a disc (due to a label or sticker peeling off and jamming the eject mechanism).
  - Inability to read audio data correctly (e.g., playback skipping, or no playback) due to heat shrinking of a sticker or label causing a disc to warp.
- Discs with non-standard shapes (e.g., heart, square, star) cannot be played on this unit. Attempting to do so may damage the unit. Do not use such discs.
- You cannot play 8 cm CDs.

continue to next page →

- Before playing, clean the discs with a commercially available cleaning cloth. Wipe each disc from the centre out. Do not use solvents such as benzene, thinner, commercially available cleaners, or antistatic spray intended for analogue discs.



## Notes on CD-R/CD-RW discs

- Some CD-Rs/CD-RWs (depending on the equipment used for its recording or the condition of the disc) may not play on this unit.
- You cannot play a CD-R/a CD-RW that is not finalized.

## Music discs encoded with copyright protection technologies

This product is designed to play back discs that conform to the Compact Disc (CD) standard. Recently, various music discs encoded with copyright protection technologies are marketed by some record companies. Please be aware that among those discs, there are some that do not conform to the CD standard and may not be playable by this product.

## Note on DualDiscs

A DualDisc is a two sided disc product which mates DVD recorded material on one side with digital audio material on the other side. However, since the audio material side does not conform to the Compact Disc (CD) standard, playback on this product is not guaranteed.

## About MP3/WMA files

MP3, which stands for MPEG-1 Audio Layer-3, is a music file compression format standard. It compresses audio CD data to approximately 1/10 of its original size.

WMA, which stands for Windows Media Audio, is another music file compression format standard. It compresses audio CD data to approximately 1/22\* of its original size.

\* only for 64 kbps

- The unit is compatible with the ISO 9660 level 1/ level 2 format, Joliet/Romeo in the expansion format and Multi Session.
- The maximum number of:
  - folders (albums): 150 (including root and empty folders).
  - MP3/WMA files (tracks) and folders contained in a disc: 300 (if a folder/file names contain many characters, this number may become less than 300).
  - displayable characters for a folder/file name is 32 (Joliet), or 64 (Romeo).
- ID3 tag versions 1.0, 1.1, 2.2, 2.3 and 2.4 apply to MP3 only. ID tag is 15/30 characters (1.0 and 1.1), or 63/126 characters (2.2, 2.3 and 2.4). WMA tag is 63 characters.

## Playback order of MP3/WMA files

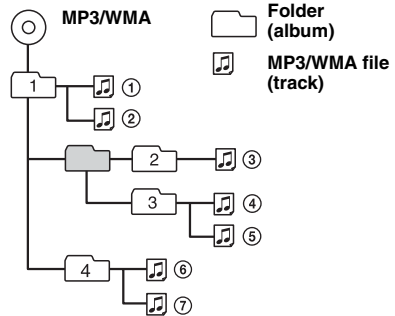

### Notes

- When naming an MP3/WMA file, be sure to add the file expansion “.mp3” / “.wma” to the file name.
- During playback of a VBR (variable bit rate) MP3/WMA file or fast-forward/reverse, elapsed playing time may not display accurately.
- When the disc is recorded in Multi Session, only the first track of the first session format is recognized and played (any other format is skipped). The priority of the format is CD-DA, ATRAC CD and MP3/WMA.
  - When the first track is a CD-DA, only CD-DA of the first session is played.
  - When the first track is not a CD-DA, an ATRAC CD or MP3/WMA session is played. If the disc has no data in any of these formats, “NO MUSIC” is displayed.

### Notes on MP3

- Be sure to finalize the disc before using on the unit.
- If you play a high-bit-rate MP3, such as 320 kbps, sound may be intermittent.

### Notes on WMA

- Files made with lossless compression are not playable.
- Files protected by copyright are not playable.

## About ATRAC CD

### ATRAC3plus format

ATRAC3, which stands for Adaptive Transform Acoustic Coding3, is audio compression technology. It compresses audio CD data to approximately 1/10 of its original size. ATRAC3plus, which is an extended format of ATRAC3, compresses the audio CD data to approximately 1/20 of its original size. The unit accepts both ATRAC3 and ATRAC3plus format.

### ATRAC CD

ATRAC CD is recorded audio CD data which is compressed to ATRAC3 or ATRAC3plus format using authorized software, such as SonicStage 2.0 or later, or SonicStage Simple Burner.

- The maximum number of:
  - folders (groups): 255
  - files (tracks): 999
- The characters for a folder/file name and text information written by SonicStage is displayed.

For details on ATRAC CD, see the SonicStage or SonicStage Simple Burner manual.

**Note**

Be sure to create the ATRAC CD using authorized software, such as SonicStage 2.0 or later, or SonicStage Simple Burner 1.0 or 1.1.

If you have any questions or problems concerning your unit that are not covered in this manual, consult your nearest Sony dealer.

## Maintenance

### Fuse replacement

When replacing the fuse, be sure to use one matching the amperage rating stated on the original fuse. If the fuse blows, check the power connection and replace the fuse. If the fuse blows again after replacement, there may be an internal malfunction. In such a case, consult your nearest Sony dealer.

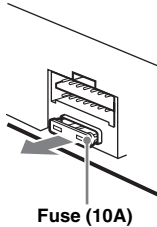

### Cleaning the connectors

The unit may not function properly if the connectors between the unit and the front panel are not clean. In order to prevent this, detach the front panel (page 4) and clean the connectors with a cotton swab dipped in alcohol. Do not apply too much force. Otherwise, the connectors may be damaged.

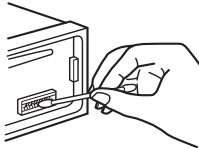

Main unit

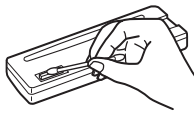

Back of the front panel

**Notes**

- For safety, turn off the ignition before cleaning the connectors, and remove the key from the ignition switch.
- Never touch the connectors directly with your fingers or with any metal device.

## Removing the unit

### 1 Remove the protection collar.

- 1 Detach the front panel (page 4).
- 2 Engage the release keys together with the protection collar.

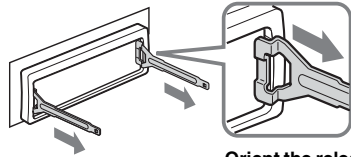

Orient the release keys as shown.

- 3 Pull out the release keys to remove the protection collar.

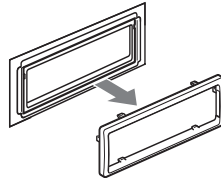

### 2 Remove the unit.

- 1 Insert both release keys simultaneously until they click.

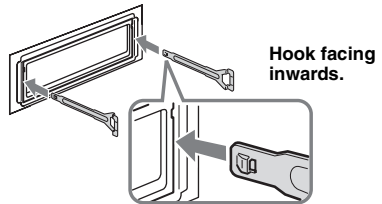

Hook facing inwards.

- 2 Pull the release keys to unseat the unit.

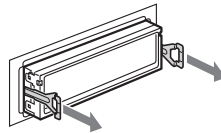

- 3 Slide the unit out of the mounting.

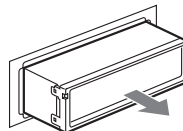

## Specifications

### CD Player section

**Signal-to-noise ratio:** 120 dB

**Frequency response:** 10 – 20,000 Hz

**Wow and flutter:** Below measurable limit

### Tuner section

#### FM

**Tuning range:** 87.5 – 108.0 MHz

**Aerial terminal:** External aerial connector

**Intermediate frequency:** 10.7 MHz/450 kHz

**Usable sensitivity:** 9 dBf

**Selectivity:** 75 dB at 400 kHz

**Signal-to-noise ratio:** 67 dB (stereo), 69 dB (mono)

**Harmonic distortion at 1 kHz:** 0.5 % (stereo),  
0.3 % (mono)

**Separation:** 35 dB at 1 kHz

**Frequency response:** 30 – 15,000 Hz

#### MW/LW

**Tuning range:**

MW: 531 - 1,602 kHz

LW: 153 - 279 kHz

**Aerial terminal:** External aerial connector

**Intermediate frequency:** 10.7 MHz/450 kHz

**Sensitivity:** 30  $\mu$ V

### Power amplifier section

**Outputs:** Speaker outputs (sure seal connectors)

**Speaker impedance:** 4 – 8 ohms

**Maximum power output:** 50 W  $\times$  4 (at 4 ohms)

### General

**Outputs:**

Audio outputs terminal (sub/rear switchable)

Power aerial relay control terminal

Power amplifier control terminal

**Inputs:**

Aerial input terminal

AUX input jack (stereo mini jack)

**Tone controls:**

Low:  $\pm$ 10 dB at 60 Hz (XPLOD)

Mid:  $\pm$ 10 dB at 1 kHz (XPLOD)

High:  $\pm$ 10 dB at 10 kHz (XPLOD)

**Power requirements:** 12 V DC car battery  
(negative earth)

**Dimensions:** Approx. 178  $\times$  50  $\times$  179 mm (w/h/d)

**Mounting dimensions:** Approx. 182  $\times$  53  $\times$  161 mm  
(w/h/d)

**Mass:** Approx. 1.2 kg

**Supplied accessory:**

Parts for installation and connections (1 set)

**Optional accessory:**

Card remote commander: RM-X114

Your dealer may not handle some of the above listed accessories. Please ask the dealer for detailed information.

US and foreign patents licensed from Dolby Laboratories.

MPEG Layer-3 audio coding technology and patents licensed from Fraunhofer IIS and Thomson.

*Design and specifications are subject to change without notice.*



- Lead-free solder is used for soldering certain parts. (more than 80 %)
- Halogenated flame retardants are not used in the certain printed wiring boards.
- Halogenated flame retardants are not used in cabinets.
- VOC (Volatile Organic Compound)-free vegetable oil based ink is used for printing the carton.
- Packaging cushions do not use polystyrene foam.

## Troubleshooting

The following checklist will help you remedy problems you may encounter with your unit. Before going through the checklist below, check the connection and operating procedures.

### General

**No power is being supplied to the unit.**

- Check the connection. If everything is in order, check the fuse.
- If the unit is turned off and the display disappears, it cannot be operated with the remote commander.  
→ Turn on the unit.

**The power aerial does not extend.**

The power aerial does not have a relay box.

**No sound.**

- The volume is too low.
- The ATT function is activated.
- The position of the fader control "FAD" is not set for a 2-speaker system.

**No beep sound.**

- The beep sound is cancelled (page 7).
- An optional power amplifier is connected and you are not using the built-in amplifier.

**The contents of the memory have been erased.**

- The RESET button has been pressed.  
→ Store again into the memory.
- The power connecting lead or battery has been disconnected.
- The power connecting lead is not connected properly.

**Stored stations and correct time are erased.**

**The fuse has blown.**

**Makes noise when the position of the ignition key is switched.**

The leads are not matched correctly with the car's accessory power connector.

---

**The display disappears from/does not appear in the display window.**

- The dimmer is set "DIM-ON" (page 7).
  - The display disappears if you press and hold (OFF).  
→ Press and hold (OFF) on the unit until the display appears.
  - The connectors are dirty (page 11).
- 

**CD playback****The disc cannot be loaded.**

- Another disc is already loaded.
  - The disc has been forcibly inserted upside down or in the wrong way.
- 

**The disc does not playback.**

- Defective or dirty disc.
  - The CD-Rs/CD-RWs are not for audio use (page 10).
- 

**MP3/WMA files cannot be played back.**

The disc is incompatible with the MP3/WMA format and version (page 10).

---

**MP3/WMA files take longer to play back than others.**

The following discs take a longer time to start playback.

- a disc recorded with a complicated tree structure.
  - a disc recorded in Multi Session.
  - a disc to which data can be added.
- 

**The ATRAC CD cannot play.**

- The disc is not created by authorized software, such as SonicStage or SonicStage Simple Burner.
  - Tracks that are not included in the group cannot be played.
- 

**The display items do not scroll.**

- For discs with very many characters, those may not scroll.
  - "A.SCRL" is set to "OFF".  
→ Set "A.SCRL-ON" (page 7) or press (SCRL).
- 

**The sound skips.**

- Installation is not correct.  
→ Install the unit at an angle of less than 45° in a sturdy part of the car.
  - Defective or dirty disc.
- 

**The operation buttons do not function.****The disc will not eject.**

Press the RESET button (page 4).

---

**Radio reception****The stations cannot be received.****The sound is hampered by noises.**

- Connect a power aerial control lead (blue) or accessory power supply lead (red) to the power supply lead of a car's aerial booster (only when your car has built-in FM/MW/LW aerial in the rear/side glass).
  - Check the connection of the car aerial.
  - The auto aerial will not go up.  
→ Check the connection of the power aerial control lead.
  - Check the frequency.
- 

**Preset tuning is not possible.**

- Store the correct frequency in the memory.
  - The broadcast signal is too weak.
- 

**Automatic tuning is not possible.**

- Setting of the local seek mode is not correct.  
→ Tuning stops too frequently:  
Press (SENS) until "LOCAL-ON" appears.  
→ Tuning does not stop at a station:  
Press (SENS) repeatedly until "MONO-ON" or "MONO-OFF" (FM), or "LOCAL-OFF" (MW/LW) appears.
  - The broadcast signal is too weak.  
→ Perform manual tuning.
- 

**During FM reception, the "ST" indication flashes.**

- Tune in the frequency accurately.
  - The broadcast signal is too weak.  
→ Press (SENS) to set the monaural reception mode to "MONO-ON."
- 

**An FM programme broadcast in stereo is heard in monaural.**

The unit is in monaural reception mode.

→ Press (SENS) until "MONO-OFF" appears.

---

**Error displays/Messages****ERROR**

- The disc is dirty or inserted upside down.  
→ Clean or insert the disc correctly.
  - A blank disc has been inserted.
  - The disc cannot play because of some problem.  
→ Insert another disc.
- 

**FAILURE**

The connection of speaker/amplifier is incorrect.

→ See the supplied installation/connections manual to check the connection.

---

**L.SEEK +/-**

The local seek mode is on during automatic tuning.

---

**NO ID3**

ID3 tag information is not written in the MP3 file.

---

**NO INFO**

Text information is not written in the ATRAC3/ATRAC3plus or WMA file.

---

continue to next page →

---

**NO MUSIC**

The disc is not a music file.

→ Insert a music CD.

---

**NO NAME**

A track/album/group name is not written in the track.

---

**OFFSET**

There may be an internal malfunction.

→ Check the connection. If the error indication remains on in the display, consult your nearest Sony dealer.

---

**READ**

The unit is reading all track and group information on the disc.

→ Wait until reading is complete and playback starts automatically. Depending on the disc structure, it may take more than a minute.

---

**RESET**

The unit cannot be operated because of some problem.

→ Press the RESET button (page 4).

---

“**LLLL**” or “**rrrr**”

During reverse or fast-forward, you have reached the beginning or the end of the disc and you cannot go any further.

---

“**\_**”

The character cannot be displayed with the unit.

---

If these solutions do not help improve the situation, consult your nearest Sony dealer.

If you take the unit to be repaired because of CD playback trouble, bring the disc that was used at the time the problem began.







## Поздравляем с покупкой!

Благодарим Вас за то, что Вы остановили свой выбор на проигрывателе компакт-дисков Sony. В поездке Вы сможете использовать следующие функции проигрывателя.

### • Воспроизведение компакт-дисков

Можно воспроизводить диски CD-DA (содержащие также CD TEXT\*), CD-R/CD-RW (с файлами MP3/WMA и диски в формате Multi Session (стр. 12)), а также диски ATRAC CD (форматы ATRAC3 и ATRAC3plus (стр. 13)).

| Тип диска              | Метка на диске  |   |
|------------------------|---|---|
| CD-DA                  |  |  |
| MP3<br>WMA<br>ATRAC CD |  |  |
|                        |  |  |

### • Прием радиостанций

– Можно хранить в памяти до 6 станций в каждом диапазоне (FM1, FM2, FM3, MW и LW).

– **BTM** (Память оптимальной настройки): устройство выбирает радиостанции с наиболее сильным сигналом и сохраняет их в памяти.

### • Настройка звучания

– **EQ3**: кривую эквалайзера можно выбрать для 7 музыкальных типов.

### • Подключение дополнительной аппаратуры

Входное гнездо AUX на передней панели проигрывателя позволяет подсоединять переносное аудиоустройство.

\* Диск с CD TEXT - это компакт-диск CD-DA, содержащий такую информацию, как название компакт-диска, имя исполнителя и названия композиций.



**Проигрыватель компакт-дисков с диапазоном FM/AM**  
Сделано в Китае

Изготовитель: Сони Корпорейшн

Адрес: 1-7-1 Конан, Минато-ку,

Токио 108-0075, Япония

Перед установкой и подсоединениями прочитайте прилагаемую инструкцию по установке и подсоединению.

### Внимание. Если в замке зажигания нет положения ACC

После выключения зажигания обязательно нажмите кнопку (OFF) на устройстве и удерживайте ее нажатой, пока с дисплея не исчезнет индикация. Если этого не сделать, дисплей не отключится, что может привести к разрядке аккумулятора.

CLASS 1  
LASER PRODUCT

Эта этикетка находится в нижней части шасси.



**Утилизация электрического и электронного оборудования (директива применяется в странах Евросоюза и других европейских странах, где действуют системы раздельного сбора отходов)**

### Дата изготовления устройства

Тот же номер, что и серийный номер устройства, указанный на наклейке со штрих-кодом на картонной упаковке.

Чтобы узнать дату изготовления, см. символы "P/D:" на наклейке со штрих-кодом на картонной упаковке.

P/D: XX XXXX  
1 2

1. Месяц изготовления

2. Год изготовления

A-0, B-1, C-2, D-3, E-4, F-5, G-6, H-7, I-8, J-9



## Начало работы

|                                       |   |
|---------------------------------------|---|
| Сброс параметров устройства . . . . . | 4 |
| Установка часов . . . . .             | 4 |
| Снятие передней панели . . . . .      | 4 |
| Установка передней панели . . . . .   | 4 |

## Расположение органов управления и основные операции

|                               |   |
|-------------------------------|---|
| Основное устройство . . . . . | 5 |
|-------------------------------|---|

## Компакт-диск

|  |   |
|--|---|
| Индикация на дисплее . . . . .                       | 6 |
| Повторное и перетасованное воспроизведение . . . . . | 6 |

## Радиоприемник

|  |   |
|--|---|
| Сохранение и прием радиостанций . . . . .                                      | 7 |
| Автоматическое сохранение<br>— ВТМ (Память оптимальной<br>настройки) . . . . . | 7 |
| Сохранение вручную . . . . .   | 7 |
| Прием радиостанций, сохраненных в<br>памяти . . . . .                          | 7 |
| Автоматическая настройка . . . . .   | 7 |

## Другие функции

|   |    |
|---|----|
| Изменение настроек звука . . . . .                        | 8  |
| Подстройка характеристик звука<br>— BAL/FAD/SUB . . . . . | 8  |
| Настройка кривой эквалайзера<br>— EQ3 . . . . .           | 8  |
| Настройка параметров установки<br>— SET . . . . .         | 8  |
| Использование дополнительного<br>оборудования . . . . .   | 9  |
| Вспомогательное<br>аудиооборудование . . . . .            | 9  |
| Пульт дистанционного управления<br>RM-X114 . . . . .      | 10 |

## Дополнительная информация

|  |    |
|--|----|
| Меры предосторожности . . . . .                      | 11 |
| Примечания относительно компакт-<br>дисков . . . . . | 11 |
| О файлах MP3/WMA . . . . .                           | 12 |
| О компакт-дисках ATRAC CD . . . . .                  | 13 |
| Уход за устройством . . . . .                        | 14 |
| Извлечение устройства . . . . .                      | 14 |
| Технические характеристики . . . . .                 | 15 |
| Поиск и устранение неисправностей . . . . .          | 15 |
| Индикация/сообщения<br>об ошибках . . . . .          | 17 |

SonicStage и ее логотип являются товарными знаками корпорации Sony. ATRAC, ATRAC3, ATRAC3plus и их логотипы являются товарными знаками корпорации Sony.



Microsoft, Windows Media и логотип Windows являются товарными знаками или

зарегистрированными товарными знаками корпорации Microsoft в США и других странах.

## Начало работы

### Сброс параметров устройства

Перед первым включением устройства или после замены автомобильного аккумулятора, а также после изменения схемы подключения следует переустановить параметры устройства. Снимите переднюю панель и нажмите кнопку RESET с помощью заостренного предмета, например шариковой ручки.

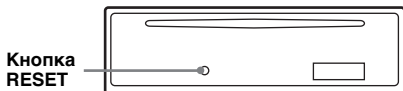

#### Примечание

При нажатии кнопки RESET выполняется стирание установок времени и некоторых других занесенных в память параметров.

## Установка часов

Часы данного устройства имеют 24-часовую индикацию.

- 1 Нажмите и удерживайте кнопку выбора.**  
Отобразится дисплей установок.
- 2 Нажимайте кнопку выбора, пока не появится индикация “CLOCK-ADJ”.**
- 3 Нажмите кнопку (DSPL).**  
Начнет мигать индикация часа.
- 4 Поверните регулятор громкости для установки значения часов и минут.**  
Чтобы переместиться по знакам, нажмите кнопку (DSPL).
- 5 Нажмите кнопку выбора.**  
Установка завершена, и часы начинают отсчет времени.

Чтобы отобразить часы, нажмите кнопку (DSPL). Нажмите кнопку (DSPL) еще раз, чтобы вернуться к предыдущей индикации дисплея.

#### При использовании пульта дистанционного управления

Для установки значений часа и минут в шаге 4 нажмите кнопку ↑ или ↓.

## Снятие передней панели

Во избежание кражи устройства можно снять с него переднюю панель.

### Предупреждающий сигнал

Если до поворота ключа зажигания в положение OFF с устройства не была снята передняя панель, то в течение нескольких секунд будет слышен предупредительный звуковой сигнал. Звуковой сигнал будет слышен только в том случае, если используется встроенный усилитель.

- 1 Нажмите кнопку (OFF).**  
Устройство выключится.
- 2 Нажмите кнопку ↑, затем снимите панель, потянув ее на себя.**

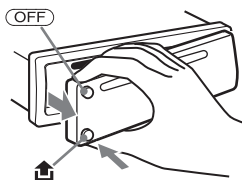

#### Примечания

- Старайтесь не ронять переднюю панель. Не надавливайте слишком сильно на переднюю панель и окошко дисплея.
- Не подвергайте переднюю панель воздействию тепла/высокой температуры или влажности. Старайтесь не оставлять ее в припаркованной машине или на приборной доске/полочке за задним сиденьем.

## Установка передней панели

Прикрепите часть (A) передней панели к части (B) устройства, как показано на рисунке, и установите левую сторону на место до щелчка.

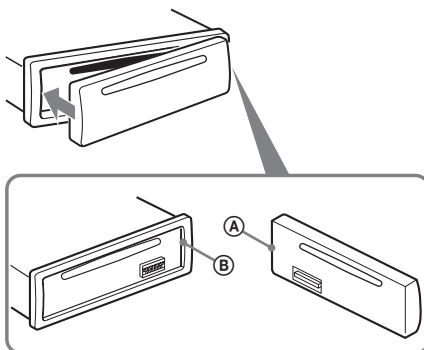

#### Примечание

Не ставьте ничего на внутреннюю поверхность передней панели.

# Расположение органов управления и основные операции

## Основное устройство

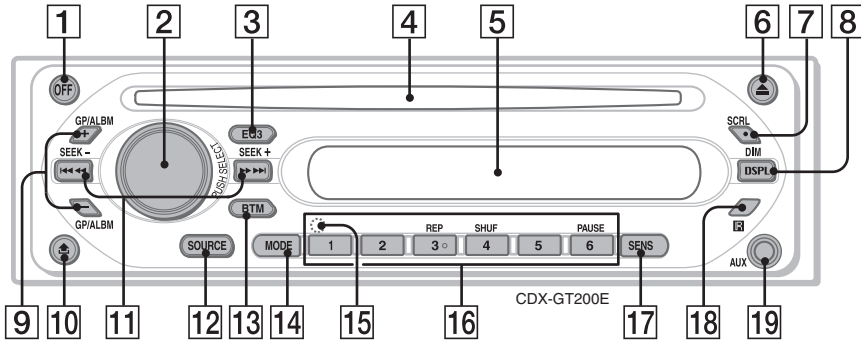

Подробную информацию см. на указанных страницах.

- 1 Кнопка OFF**  
Выключение питания/остановка источника.
- 2 Регулятор громкости/кнопка выбора 8**  
Настройка громкости (поверните); выбор элементов настройки (нажмите и поверните).
- 3 Кнопка EQ3 (эквалайзер) 8**  
Выбор типа эквалайзера (XPLD, VOCAL, CLUB, JAZZ, NEW AGE, ROCK, CUSTOM или OFF).
- 4 Слот для дисков**  
Вставьте диск (этикеткой вверх), начнется воспроизведение.
- 5 Окно дисплея**
- 6 Кнопка ▲ (извлечение)**  
Извлечение диска.
- 7 Кнопка SCRL (прокрутка) 6**  
Прокрутка индикации дисплея
- 8 Кнопка DSPL (дисплей)/DIM (диммер) 4, 6**  
Смена индикаций на дисплее (нажмите); изменение яркости дисплея (нажмите и удерживайте).
- 9 Кнопки GP\*1/ALBM\*2 +/-**  
Пропуска групп/альбомов (нажмите); непрерывный пропуск групп/альбомов (нажмите и удерживайте).
- 10 Кнопка ↕ (для снятия передней панели) 4**
- 11 Кнопки SEEK +/-**  
Компакт-диск:  
Пропуск композиций (нажмите); непрерывный пропуск композиций (нажмите, затем нажмите еще раз примерно через 1 секунду и удерживайте нажатой); перемещение вперед/назад на одну композицию (нажмите и удерживайте кнопку).

Радиоприемник:  
Автоматическая настройки на радиостанции (нажмите); поиск станций вручную (нажмите и удерживайте).

- 12 Кнопка SOURCE**  
Включение питания, смена источника (радиоприемник/компакт-диск/AUX).
- 13 Кнопка BTM 7**  
Включение функции BTM (нажмите и удерживайте).
- 14 Кнопка MODE 7**  
Выбор радиодиапазона (FM/MW/LW).
- 15 Кнопка RESET (расположена под передней панелью) 4**
- 16 Номерные кнопки**  
Компакт-диск:  
③: REP 6  
④: SHUF 6  
⑥: PAUSE  
Для приостановки воспроизведения. Чтобы отменить приостановку, нажмите кнопку еще раз.

Радиоприемник:  
прием хранящихся в памяти радиостанций (нажмите); сохранение радиостанций в памяти (нажмите и удерживайте).

- 17 Кнопка SENS**  
Улучшение качества приема слабого сигнала: LOCAL/MONO.
- 18 Датчик пульта дистанционного управления 10**
- 19 Входное гнездо AUX 9**  
Для подсоединения переносного аудиоустройства.

\*1 При воспроизведении компакт-диска ATRAC CD.

\*2 При воспроизведении компакт-диска MP3/WMA.

## Компакт-диск

### Индикация на дисплее

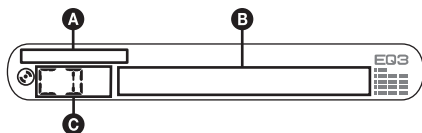

- A** Обозначение компакт-диска MP3/ATRAC CD/WMA
- B** Номер композиции/время с начала воспроизведения, название диска/имя исполнителя, номер альбома/группы\*<sup>1</sup>, название альбома/группы, название композиции, текстовая информация\*<sup>2</sup>, часы
- C** Источник

\*<sup>1</sup> Номер альбома/группы отображается только при смене альбома/группы.

\*<sup>2</sup> При воспроизведении компакт-диска MP3 отображается тег ID3, при воспроизведении компакт-диска ATRAC CD - текстовая информация, созданная в программе SonicStage и т.д., а при воспроизведении компакт-диска WMA - тег WMA.

Чтобы изменить индикации **B**, нажмите кнопку (DSPL); чтобы прокрутить индикации **B**, нажмите (SCRL) или установите "A.SCRL-ON" (стр. 9).

#### Совет

Отображаемая индикация будет отличаться в зависимости от типа компакт-диска, формата записи и параметров. Подробную информацию о компакт-дисках MP3/WMA см. на стр. 12; о компакт-дисках ATRAC CD см. на стр. 13.

## Повторное и перетасованное воспроизведение

- 1** Во время воспроизведения нажимайте кнопку (3) (REP) или (4) (SHUF), пока на дисплее не появится нужный параметр.

| Выберите                | Для воспроизведения                     |
|-------------------------|---|
| REP-TRACK               | композиции неоднократно.                |
| REP-ALBM* <sup>1</sup>  | альбома неоднократно.                   |
| REP-GP* <sup>2</sup>    | группы неоднократно.                    |
| SHUF-ALBM* <sup>1</sup> | альбома в случайной последовательности. |
| SHUF-GP* <sup>2</sup>   | группы в случайной последовательности.  |
| SHUF-DISC               | диска в случайной последовательности.   |

\*<sup>1</sup> При воспроизведении компакт-диска MP3/WMA.

\*<sup>2</sup> При воспроизведении компакт-диска ATRAC CD.

Чтобы вернуться в режим обычного воспроизведения, выберите "REP-OFF" или "SHUF-OFF".

## Радиоприемник

### Сохранение и прием радиостанций

#### Предупреждение

Во избежание возникновения аварийной ситуации при настройке на радиостанцию во время управления автомобилем используйте функцию памяти оптимальной настройки (BTM).

#### Автоматическое сохранение — BTM (Память оптимальной настройки)

**1** Нажимайте кнопку **(SOURCE)**, пока не появится индикация **“TUNER”**. Чтобы изменить диапазон, нажимайте кнопку **(MODE)**. Можно выбрать следующие диапазоны: FM1, FM2, FM3, MW или LW.

**2** Нажмите и удерживайте кнопку **(BTM)**, пока не замигает индикация **“BTM”**.

Радиостанции закрепляются за номерными кнопками и сохраняются в памяти устройства в порядке частот. При занесении станции в память раздается звуковой сигнал.

#### Сохранение вручную

**1** Во время приема радиостанции, которую необходимо сохранить, нажмите и удерживайте номерную кнопку **(1 - 6)**, пока не появится индикация **“MEM”**.

На дисплее отображается индикация, соответствующая номерной кнопке.

#### Примечание

При попытке сохранить другую радиостанцию для уже используемой номерной кнопки предыдущая радиостанция будет заменена.

#### Прием радиостанций, сохраненных в памяти

**1** Выберите диапазон, затем нажмите номерную кнопку **(1 - 6)**.

#### Автоматическая настройка

**1** Выберите диапазон, затем нажмите кнопку **(SEEK) +/-** для поиска радиостанции.

Поиск остановится, когда устройство найдет радиостанцию. Повторяйте процедуру, пока не будет найдена нужная радиостанция.

#### Совет

Если известна частота радиостанции, которую требуется прослушать, нажмите и удерживайте кнопку **(SEEK) +/-**, пока не будет найдена нужная частота, затем нажимайте кнопку **(SEEK) +/-** для точной настройки частоты (ручная настройка).

## Другие функции

### Изменение настроек звука

#### Подстройка характеристик звука — BAL/FAD/SUB

Можно отрегулировать баланс каналов, фейдер и уровень громкости низкочастотного громкоговорителя.

#### 1 Нажимайте кнопку выбора, пока не появится индикация “BAL”, “FAD” или “SUB”.

Индикация будет меняться следующим образом:

**LOW** (НИЗКИЕ)\*1 →

**MID** (СРЕДНИЕ)\*1 →

**HI** (ВЫСОКИЕ)\*1 →

**BAL** (баланс левого-правого каналов)

→ **FAD** (баланс передних-задних

громкоговорителей) →

**SUB** (уровень громкости низкочастотного громкоговорителя)\*2

→ **AUX**\*3

\*1 Когда активизирована функция эквалайзера EQ3 (стр. 8).

\*2 Когда для аудиовыхода установлено значение “SUB” (стр. 9).

“ATT” отображается при самой низкой установке. Ее можно настраивать в диапазоне до 20 шагов.

\*3 Когда активизирован источник AUX (стр. 9).

#### 2 Поверните регулятор громкости, чтобы настроить выбранный параметр.

Через 3 секунды по окончании настройки дисплей возвращается в обычный режим воспроизведения/приема.

**При использовании пульта дистанционного управления**

Чтобы настроить выбранный параметр в шаге 2, нажмите кнопку ←, ↑, → или ↓.

#### Настройка кривой эквалайзера — EQ3

Меню “CUSTOM”, появляющееся при нажатии кнопки EQ3, позволяет настроить собственные установки эквалайзера.

#### 1 Выберите источник, затем нажмите кнопку (EQ3) для выбора “CUSTOM”.

#### 2 Нажимайте кнопку выбора, пока не появится индикация “LOW”, “MID” или “HI”.

#### 3 Поверните регулятор громкости, чтобы настроить выбранный параметр.

Уровень громкости настраивается в диапазоне от -10 дБ до +10 дБ с шагом 1 дБ.



Повторите шаги 2 и 3, чтобы настроить кривую эквалайзера.

Чтобы восстановить заводскую настройку кривой эквалайзера, нажмите и удерживайте кнопку выбора перед завершением настройки.

Через 3 секунды по окончании настройки дисплей возвращается в обычный режим воспроизведения/приема.

#### Совет

Можно также настроить другие типы эквалайзера.

#### При использовании пульта дистанционного управления

Чтобы настроить выбранный параметр в шаге 3, нажмите кнопку ←, ↑, → или ↓.

### Настройка параметров установки — SET

#### 1 Нажмите и удерживайте кнопку выбора.

Отобразится дисплей установок.

#### 2 Нажимайте кнопку выбора, пока не появится нужный параметр.

#### 3 Поворачивайте регулятор громкости, чтобы выбрать параметр (например, “ON” или “OFF”).

#### 4 Нажмите и удерживайте кнопку выбора.

Установка завершена, и дисплей возвращается в обычный режим воспроизведения/приема.

#### Примечание

Для разных источников и параметров, возможно, отображаемые элементы будут отличаться.

#### При использовании пульта дистанционного управления

Чтобы выбрать параметр в шаге 3, нажмите кнопку ← или →.

Можно установить следующие параметры (дополнительные сведения см. на указанной странице руководства):

“●” указывает значения по умолчанию.

---

### CLOCK-ADJ (установка часов) (стр. 4)

---

#### BEEP

Используется для установки значения “BEEP-ON” (●) или “BEEP-OFF”.

#### AUX-A\*1 (AUX Audio)

Используется, чтобы установить для дисплея источника AUX значение “AUX-A-ON” (●) или “AUX-A-OFF” (стр. 9).

#### SUB/REAR\*1

Используется для переключения аудиовыхода.

- “SUB-OUT” (●): для вывода на низкочастотный громкоговоритель.
- “REAR-OUT”: для вывода на усилитель мощности.

#### DIM (диммер)

Используется для изменения яркости дисплея.

- “DIM-ON”: для ослабления яркости дисплея.
- “DIM-OFF” (●): для отключения диммера.

#### DEMO\*1 (демонстрация)

Используется для установки значения “DEMO-ON” (●) или “DEMO-OFF”.

#### A.SCRL (автоматическая прокрутка)

Используется для автоматической прокрутки отображаемого элемента при смене диска/группы/композиции/альбома.

- “A.SCRL-ON”: функция прокрутки включена.
- “A.SCRL-OFF” (●): функция прокрутки отключена.

#### LPF\*2 (фильтр низких частот)

Используется для выбора значения граничной частоты низкочастотного громкоговорителя: “LPF OFF” (●), “LPF125Hz” или “LPF 78Hz”.

---

\*1 Когда устройство выключено.

\*2 Когда для аудиовыхода установлено значение “SUB”.

## Использование дополнительного оборудования

### Вспомогательное аудиооборудование

Подсоединив дополнительное переносное аудиоустройство к входному гнезду AUX (мини-стереогнезду) на аппарате, а затем просто выбрав источник, его можно прослушивать через громкоговорители автомобиля. Если уровень громкости у аппарата и переносного аудиоустройства различен, его можно настроить. Выполните процедуру, описанную ниже.

### Подсоединение переносного аудиоустройства

- 1 Выключите переносное аудиоустройство.
- 2 Уменьшите громкость на аппарате.
- 3 Подключите к аппарату.



\* Обязательно используйте разъем прямого типа.

продолжение на следующей странице →

## Регулировка уровня громкости

Перед проигрыванием настройте уровень звука для каждого подключенного аудиоустройства.

- 1 Уменьшите громкость на аппарате.
- 2 Нажимайте кнопку (SOURCE), пока не появится индикация "AUX FRONT IN".
- 3 Начните воспроизведение на переносном аудиоустройстве при умеренной громкости.
- 4 Установите обычный уровень громкости для прослушивания на аппарате.
- 5 Нажимайте кнопку выбора, пока не появится индикация "AUX", и поверните регулятор громкости, чтобы настроить входной уровень (с шагом  $\pm 6$  дБ).

## Пульт дистанционного управления RM-X114

### Расположение органов управления

Кнопки на пульте дистанционного управления с такими же обозначениями, что и на устройстве, выполняют те же функции.

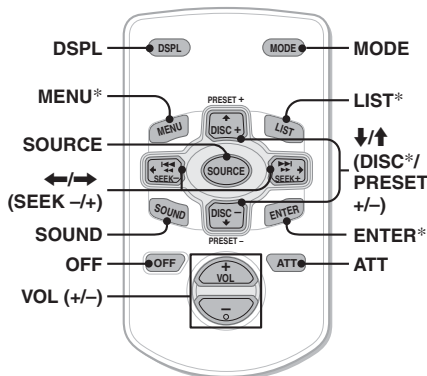

Следующие кнопки на пульте дистанционного управления отличаются от кнопок/функций на устройстве.

#### • Кнопка SOUND

Соответствует кнопке выбора на устройстве.

#### • Кнопки $\leftarrow/\rightarrow$ (SEEK -/+)

Используются для управления компакт-диск/радиоприемником, соответствуют кнопкам (SEEK) -/+ на устройстве. (Для получения дополнительных сведений об операциях см. раздел "При использовании пульта дистанционного управления" на каждой странице.)

#### • Кнопки $\uparrow/\downarrow$ (DISC\*/PRESET +/-)

Используются для управления компакт-диск, соответствуют кнопкам (GP/ALBM) -/+ на устройстве. (Для получения дополнительных сведений об операциях см. раздел "При использовании пульта дистанционного управления" на каждой странице.)

#### • Кнопка ATT (приглушение звука)

Приглушение звука. Чтобы отменить приглушение звука, нажмите кнопку еще раз.

\* Отсутствует на данном устройстве.

#### Примечание

Если устройство выключено и дисплей погас, то с помощью пульта дистанционного управления невозможно будет управлять устройством, пока на нем не будет нажата кнопка (SOURCE) или вставлен диск для его включения.



## Замена литиевой батарейки

При нормальных условиях эксплуатации срок действия батарейки составляет приблизительно 1 год (срок службы может быть меньше в зависимости от условий эксплуатации).

Когда батарейка разряжается, дальность действия пульта дистанционного управления уменьшается. Замените батарейку новой литиевой батарейкой CR2025. При использовании другой батарейки существует опасность возгорания или взрыва.

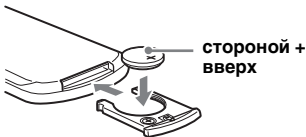

### Примечания относительно литиевой батарейки

- Храните литиевую батарейку в недоступном для детей месте. Если ребенок случайно проглотит батарейку, немедленно обратитесь к врачу.
- Для обеспечения надежного контакта протрите батарейку сухой тканью.
- При установке батарейки соблюдайте полярность.
- Не берите батарейку металлическим пинцетом - это может вызвать короткое замыкание.

### ВНИМАНИЕ!

При неправильном обращении батарейка может взорваться. Не перезаряжать, не разбирать, не подносить к огню.

## Дополнительная информация

### Меры предосторожности

- Если автомобиль был припаркован в солнечном месте, не включайте устройство до тех пор, пока оно не охладится.
- При работе устройства автоматически выдвигается приемная антенна.

### Конденсация влаги

В дождливый день или при нахождении в месте с повышенной влажностью на линзах или дисплее устройства может конденсироваться влага. Это может привести к неправильной работе устройства. В этом случае извлеките диск и подождите приблизительно час, пока не испарится влага.

### Для поддержания высокого качества звука

Будьте осторожны и не проливайте сок или другие напитки на устройство или диски.

### Примечания относительно компакт-дисков

- Чтобы диск оставался чистым, не прикасайтесь к его поверхности. Диск следует брать за края.
- Если диски не используются, храните их в футлярах или в папках для дисков.
- Не подвергайте диски воздействию тепла/высокой температуры. Старайтесь не оставлять их в припаркованной машине или на приборной доске/полочке за задним сиденьем.
- Не прикрепляйте наклейки и не используйте диски с остатками чернил или клея на них. Использование таких компакт-дисков может привести к остановке их вращения, неправильной работе или повреждению.



- Не используйте диски с ярлыками и наклейками. В результате использования таких дисков могут возникнуть следующие неполадки:

продолжение на следующей странице →

- не удастся извлечь диск (так как отклеился ярлык или наклейка, что привело к затору в механизме извлечения диска);
- не удается правильно прочесть аудиоданные (например, скачки при воспроизведении или отсутствие воспроизведения) из-за того, что ярлык или наклейка деформировались от тепла, что привело к перекосу диска.

- Диски нестандартной формы (например, в форме сердца, квадрата, звезды) нельзя воспроизводить на этом устройстве. В противном случае это может привести к повреждению устройства. Не пользуйтесь такими дисками.
- Нельзя воспроизводить компакт-диски диаметром 8 см.
- Перед воспроизведением протрите компакт-диск имеющейся в продаже чистящей тканью.
- Протирайте компакт-диск в направлении от центра к краям. Не пользуйтесь растворителями, такими как бензин, разбавитель, а также имеющимися в продаже чистящими средствами или антистатическими аэрозолями, предназначенными для виниловых пластинок.



## Примечания относительно компакт-дисков CD-R/CD-RW

- Некоторые диски CD-R/CD-RW (в зависимости от аппаратуры, на которой выполнялась запись, или состояния самого диска) могут не воспроизводиться на данном устройстве.
- Нельзя воспроизвести незакрытый диск CD-R/CD-RW.

## Музыкальные диски, закодированные с помощью технологий защиты авторских прав

Этот продукт предназначен для воспроизведения дисков, отвечающих требованиям стандарта Compact Disc (CD). В последнее время некоторые фирмы звукозаписи выпускают музыкальные диски, закодированные с использованием технологии защиты авторского права. Помните, что некоторые из таких компакт-дисков не отвечают требованиям стандарта CD и их нельзя воспроизводить с помощью данного устройства.

## Примечание относительно дисков DualDiscs

DualDisc — это двусторонний диск, на одной стороне которого записан материал в формате DVD, а на другой стороне — аудиоматериалы. Однако поскольку сторона с аудиоматериалами не отвечает требованиям стандарта Compact Disc (CD), воспроизведение на этом устройстве не гарантируется.

## О файлах MP3/WMA

MP3 является сокращением от MPEG-1 Audio Layer-3 и представляет собой стандарт формата сжатия музыкальных файлов. Этот формат обеспечивает сжатие данных музыкальных компакт-дисков приблизительно до 1/10 исходного размера. WMA является сокращением от Windows Media Audio и представляет собой стандарт формата сжатия музыкальных файлов. Этот формат обеспечивает сжатие данных музыкальных компакт-дисков приблизительно до 1/22\* исходного размера.

\* только для 64 Кбит/с

- Это устройство совместимо с форматом ISO 9660 уровень 1/уровень 2, расширенным форматом Joliet/Romeo, а также с форматом Multi Session.
- Максимальное количество:
  - папок (альбомов): 150 (включая корневую и пустые папки);
  - файлов MP3/WMA (композиций) и папок, записанных на компакт-диске: 300 (если названия папок/файлов состоят из большого числа символов, это количество может стать менее 300);
  - отображаемых символов в названии папки/файла: 32 (Joliet) или 64 (Romeo).
- Тег ID3 версий 1.0, 1.1, 2.2, 2.3 и 2.4 применим только к MP3. В теге ID: 15/30 символов (1.0 и 1.1) или 63/126 символов (2.2, 2.3 и 2.4). В теге WMA 63 символа.

## Порядок воспроизведения файлов MP3/WMA

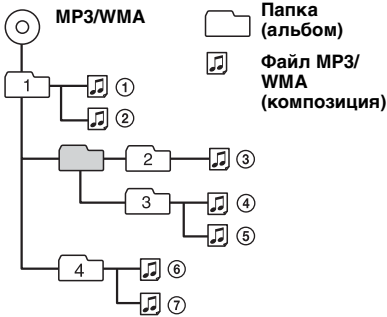

### Примечания

- При присвоении имени для файла MP3/WMA не забудьте добавить к нему расширение “.mp3” / “.wma”.
- При воспроизведении или перемещении вперед/назад файла MP3/WMA с изменяющейся скоростью передачи в битах (VBR) оставшееся время воспроизведения может отображаться неточно.
- Если диск записан в формате Multi Session, будет распознан формат только первой композиции первой сессии, и будут воспроизводиться композиции только этого формата (все другие форматы воспроизводиться не будут). Форматы имеют следующий приоритет: CD-DA, ATRAC CD и MP3/WMA.
  - Если первая композиция записана в формате CD-DA, то будут воспроизводиться композиции первой сессии, имеющие только формат CD-DA.
  - Если первая композиция имеет другой формат (не CD-DA), то будут воспроизводиться композиции сессии, имеющие формат ATRAC CD или MP3/WMA. Если на диске отсутствуют данные в этих форматах, на дисплее появится индикация “NO MUSIC”.

### Примечания относительно файлов MP3

- Обязательно закройте диск перед использованием в устройстве.
- При воспроизведении файла MP3 с высокой скоростью передачи бит, например 320 кбит/с, звучание может быть прерывистым.

### Примечания относительно файлов WMA

- Файлы, созданные с помощью сжатия без потерь, не воспроизводятся.
- Файлы, защищенные авторским правом, не воспроизводятся.

## О компакт-дисках ATRAC CD

### Формат ATRAC3plus

ATRAC3 является сокращением от Adaptive Transform Acoustic Coding3 и представляет собой технологию сжатия. Этот формат обеспечивает сжатие данных музыкальных компакт-дисков приблизительно до 1/10 исходного размера. Формат ATRAC3plus, являющийся расширенным форматом ATRAC3, обеспечивает сжатие данных музыкальных компакт-дисков приблизительно до 1/20 исходного размера. Устройство поддерживает и формат ATRAC3, и формат ATRAC3plus.

### Компакт-диск ATRAC CD

Компакт-диск ATRAC CD - это компакт-диск, который содержит музыкальные данные, сжатые в формате ATRAC3 или ATRAC3plus, записанные с помощью поддерживаемого программного обеспечения, например SonicStage 2.0 и выше или SonicStage Simple Burner.

- Максимальное количество:
  - папок (групп): 255
  - отображение (композиций): 999
- Отображение символов в названии папки/файла и текстовой информации, созданной в программе SonicStage.

Подробную информацию о компакт-диске ATRAC CD см. в руководстве программы SonicStage или SonicStage Simple Burner.

### Примечание

При записи компакт-диска ATRAC CD обязательно используйте поддерживаемое программное обеспечение, например SonicStage 2.0 и выше или SonicStage Simple Burner 1.0 или 1.1.

В случае возникновения вопросов или проблем, касающихся данного устройства, которые не описаны в данном руководстве, обратитесь к ближайшему дилеру Sony.

### Замена предохранителя

При замене предохранителей обязательно используйте только те, которые соответствуют силе тока, указанной на изначально установленном предохранителе. Если перегорел предохранитель, проверьте подключение питания и замените предохранитель. Если после замены предохранитель снова перегорел, это может означать неисправность устройства. В этом случае обратитесь к ближайшему дилеру Sony.

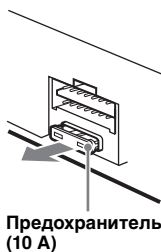

Предохранитель (10 А)

### Чистка контактов

Возможно, устройство не будет работать надлежащим образом из-за загрязнения контактов, служащих для соединения передней панели с устройством. Во избежание этого отсоедините переднюю панель (стр. 4) и протрите контакты ватным тампоном, смоченным в спирте. Не прикладывайте излишних усилий. В противном случае можно повредить контакты.

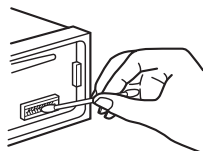

Основное устройство

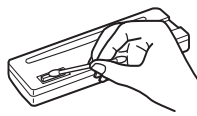

Обратная сторона передней панели

#### Примечания

- В целях безопасности перед чисткой разъемов выключите зажигание и выньте ключ из замка зажигания.
- Никогда не прикасайтесь к контактам пальцами или металлическими предметами.

### 1 Снимите защитную манжету.

- 1 Снимите переднюю панель (стр. 4).
- 2 Чтобы снять защитную манжету, используйте ключи для демонтажа.

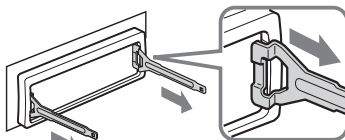

Установите ключи для демонтажа, как показано на рисунке.

- 3 Потяните на себя ключи для демонтажа, чтобы снять защитную манжету.

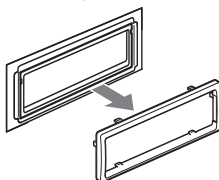

### 2 Извлеките устройство.

- 1 Вставьте одновременно оба ключа для демонтажа до щелчка.

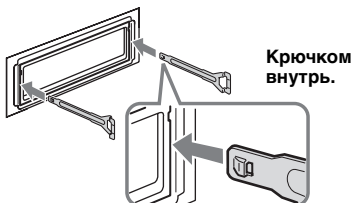

- 2 Потяните ключи для демонтажа, чтобы извлечь устройство.

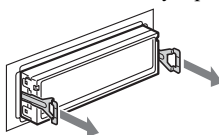

- 3 Выдвиньте устройство из монтажной панели.

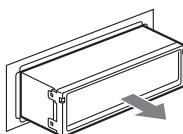

## Технические характеристики

### Проигрыватель компакт-дисков

Отношение сигнал-шум: 120 дБ

Диапазон частот: 10 – 20000 Гц

Коэффициент детонации: ниже уровня, подающегося измерению

### Тюнер

#### FM

Диапазон настройки: 87,5 – 108,0 МГц

Антенное гнездо: разъем внешней антенны

Промежуточная частота: 10,7 МГц/450 кГц

Используемая чувствительность: 9 дБф

Избирательность: 75 дБ при 400 кГц

Отношение сигнал-шум: 67 дБ (стерео),  
69 дБ (моно)

Коэффициент гармонических искажений при

1 кГц: 0,5 % (стерео), 0,3 % (моно)

Разделение: 35 дБ при 1 кГц

Диапазон частот: 30 – 15000 Гц

#### MW/LW

Диапазон настройки:

MW: 531 – 1602 кГц

LW: 153 – 279 кГц

Антенное гнездо: разъем внешней антенны

Промежуточная частота: 10,7 МГц/450 кГц

Чувствительность: 30 мВ

### Усилитель мощности

Выходы: выходы громкоговорителей  
(с соединительными фиксаторами)

Полное сопротивление громкоговорителя:  
4 – 8 Ом

Максимальная выходная мощность:  
50 Вт × 4 (при 4 Ом)

### Общие

#### Выходы:

терминал аудиовыходов (возможность переключения между задними и передними)  
терминал релейного управления приемной антенной  
терминал управления усилителем мощности

#### Входы:

входной разъем антенны  
входное гнездо AUX (стерео мини-гнездо)

#### Регуляторы тембра:

низкие: ±10 дБ при 60 Гц (XPL0D)  
средние: ±10 дБ при 1 кГц (XPL0D)  
высокие: ±10 дБ при 10 кГц (XPL0D)

#### Требования к источнику питания:

автомобильный аккумулятор 12 В пост. тока (отрицательное заземление)

Размеры: прибл. 178 × 50 × 179 мм (ш/в/г)

Монтажные размеры: прибл. 182 × 53 × 161 мм (ш/в/г)

Масса: прибл. 1,2 кг

#### Входящая в комплект принадлежность:

детали для установки и подключений  
(1 комплект)

### Дополнительная принадлежность:

Пульт дистанционного управления:  
RM-X114

Ваш торговый представитель может не иметь в наличии некоторые из принадлежностей, перечисленных выше. Обратитесь к торговому представителю для получения подробной информации.

Патенты США и других стран по лицензии компании Dolby Laboratories.

Лицензия на технологию звуковой кодировки MPEG Layer-3 и патенты получена от Fraunhofer IIS и Thomson.

*Конструкция и характеристики могут изменяться без предварительного уведомления.*



- Для пайки некоторых деталей используется припой, не содержащий свинца. (более 80%)
- В некоторых печатных платах галогенированные огнезащитные составы не используются.
- Для корпусов галогенированные огнезащитные составы не используются.
- Для печати на картоне используются краски на основе растительных масел, не содержащие летучих органических соединений (VOC).
- Для упаковочных прокладок не используется пенополистирол.

## Поиск и устранение неисправностей

Приводимый ниже проверочный перечень поможет устранить большинство проблем, которые могут возникнуть при эксплуатации устройства.

Перед ознакомлением с нижеприведенной таблицей обратитесь к разделам по подключению и эксплуатации устройства.

### Общие

#### На устройство не подается питание.

- Проверьте соединение. Если все соединения выполнены правильно, проверьте предохранитель.
- Если устройство выключено и дисплей погас, то устройством невозможно будет управлять с помощью пульта дистанционного управления. → Включите устройство.

#### Приемная антенна не выдвигается.

В приемной антенне отсутствует реле.

продолжение на следующей странице →

---

### Нет звука.

- Уровень громкости слишком низкий.
- Включена функция АТТ.
- Регулятор фейдера “FAD” не установлен для системы с 2 громкоговорителями.

---

### Не слышен звуковой сигнал.

- Функция звукового сигнала отключена (стр. 9).
- Подключен дополнительный усилитель мощности, а встроенный не используется.

---

### Удалены данные из памяти.

- Была нажата кнопка RESET.  
→ Сохраните данные в память еще раз.
- Отсоединен кабель питания, или извлечена батарейка.
- Кабель питания не подсоединен надлежащим образом.

---

### Из памяти удалены запрограммированные радиостанции и установка времени.

### Перегорел предохранитель.

### Слышен шум при переключении положения ключа зажигания.

Провода неправильно подсоединены к разъему электропитания вспомогательного оборудования автомобиля.

---

### Пропала/не отображается индикация в окошке дисплея.

- Для диммера установлен параметр “DIM-ON” (стр. 9).
- Дисплей отключается, если нажать и удерживать кнопку (OFF).  
→ Нажмите кнопку (OFF) еще раз и удерживайте ее нажатой, пока дисплей не включится.
- Контакты загрязнены (стр. 14).

---

## Воспроизведение компакт-дисков

### Не удается вставить диск.

- Уже вставлен другой компакт-диск.
- Компакт-диск вставлен с усилием, не той стороной или неправильно.

---

### Компакт-диск не воспроизводится.

- Диск загрязнен или поврежден.
- Компакт-диски CD-R/CD-RW не предназначены для воспроизведения звука (стр. 12).

---

### Невозможно воспроизвести файлы MP3/WMA.

Данные на компакт-диске не соответствуют формату MP3/WMA и версии (стр. 12).

---

### Для начала воспроизведения файлов MP3/WMA требуется больше времени, чем для других файлов.

- Может потребоваться больше времени до начала воспроизведения следующих дисков:
- диск, записанный с использованием сложной разветвленной структуры папок;
  - диск, записанный в формате Multi Session;
  - диск, на который можно добавлять данные.

---

### Компакт-диск ATRAC CD не воспроизводится.

- Диск не записан с помощью поддерживаемого программного обеспечения, например SonicStage или SonicStage Simple Burner.
- Композиции, которые не входят в группы, невозможно воспроизвести.

---

### Не осуществляется прокрутка индикации на дисплее.

- Информация в виде бегущей строки может не отображаться для дисков, содержащих слишком большое количество символов.
- Для параметра “A.SCRL” установлено значение “OFF”.  
→ Установите значение “A.SCRL-ON” (стр. 9) или нажмите кнопку (SCRL).

---

### Имеют место провалы звука.

- Неправильная установка.  
→ Установите устройство под углом, не превышающим 45°, в месте, не подверженном вибрации.
- Диск загрязнен или поврежден.

---

### Не работают кнопки управления. Диск не извлекается.

Нажмите кнопку RESET (стр. 4).

---

## Прием радиостанций

### Не удается принять радиостанцию.

### Звук сопровождается помехами.

- Подсоедините провод питания приемной антенны (синий) или провод питания вспомогательного оборудования (красный) к проводу питания усилителя антенны автомобиля (если на заднем/боковом стекле имеется встроенная антенна диапазона FM/MW/LW).
- Проверьте подсоединение автомобильной антенны.
- Не выдвигается автомобильная антенна.  
→ Проверьте подсоединение провода питания приемной антенны.
- Проверьте частоту.

---

### Не удается выполнить предварительную настройку.

- Сохраните в памяти правильную частоту.
- Передаваемый радиосигнал слишком слаб.

---

### Не удается выполнить автоматическую настройку.

- Неправильная установка режима местного поиска.  
→ Настройка прерывается слишком часто: нажимайте кнопку (SENS), пока не появится индикация “LOCAL-ON”.  
→ При настройке пропускается станция: нажимайте кнопку (SENS), пока не появится индикация “MONO-ON”, “MONO-OFF” (FM) или “LOCAL-OFF” (MW/LW).
- Передаваемый радиосигнал слишком слаб.  
→ Выполните настройку вручную.

---

**При приеме FM-радиостанций мигает индикация “ST”.**

- Выполните точную настройку частоты.
- Передаваемый радиосигнал слишком слаб.  
→ Нажмите кнопку (SENS), чтобы установить режим монофонического приема в положение “MONO-ON”.

---

**Стереoprogramмы в диапазоне FM принимаются как монофонические.**

- Устройство находится в режиме монофонического приема радиостанций.
- Нажимайте кнопку (SENS), пока не появится индикация “MONO-OFF”.

---

**Индикация/сообщения об ошибках**

---

**ERROR**

- Компакт-диск загрязнен или вставлен нижней стороной вверх.  
→ Почистите или правильно вставьте компакт-диск.
- Вставлен пустой диск.
- Компакт-диск не воспроизводится по какой-то причине.  
→ Вставьте другой компакт-диск.

---

**FAILURE**

- Неправильное подключение громкоговорителя/усилителя.
- Для проверки подключения см. прилагаемое руководство по установке/подключению.

---

**L.SEEK +/-**

- Во время автоматической настройки включен режим местного поиска.

---

**NO ID3**

- В файле MP3 не содержится информация тега ID3.

---

**NO INFO**

- В файле ATRAC3/ATRAC3plus или WMA не содержится текстовая информация.

---

**NO MUSIC**

- Диск не содержит музыкальных файлов.
- Вставьте компакт-диск, содержащий музыкальные файлы.

---

**NO NAME**

- В композиции не содержатся названия композиции/группы/компакт-диска.

---

**OFFSET**

- Это может означать неисправность устройства.
- Проверьте соединение. Если сообщение об ошибке не исчезает с дисплея, обратитесь к ближайшему дилеру Sony.

---

**READ**

- Устройство считывает с диска всю информацию о композициях и группе.
- Дождитесь завершения процесса считывания. Воспроизведение начнется автоматически. В зависимости от структуры диска для начала воспроизведения может потребоваться более минуты.

---

**RESET**

Управление устройством по какой-то причине невозможно.

- Нажмите кнопку RESET (стр. 4).

---

**“LLLL” или “TTTT”**

Во время перемещения вперед или назад достигнуто начало или конец компакт-диска, и продолжение невозможно.

---

**“\_”**

Символ не может быть отображен данным устройством.

---

Если в результате предлагаемых действий неполадка не будет устранена, обратитесь к ближайшему дилеру Sony.

Если устройство сдается в ремонт в случае какой-либо неполадки, возникшей при воспроизведении компакт-диска, необходимо иметь при себе компакт-диск, при воспроизведении которого обнаружилась неисправность.

<http://www.sony.net/>

Sony Corporation Printed in China