

SONY®

2-318-321-41 (1)

D-NE20LS

使用说明书

ATRAC CD Walkman

# Portable CD Player

CD随身听



*Atrac3plus*



使用基于不含有 VOC（挥发性有机成分）的植物油的油墨在 100% 回收纸上印刷。

<http://www.sony.net/>

Sony Corporation Printed in China



© 2005 Sony Corporation



## 警告

为防火灾或触电危险，切勿让机器暴露于雨中或潮湿处。

别 机器安装在 如书 或  
处。

为防火灾，请勿让 纸、 、  
盖住装置的通 。 不可 的  
放在装置上。

为防火灾或触电危险，不可在装置上  
装 的物 。

一部分 对于本产品的电源用电池可  
能规定有处置的标准。请 有关  
。

注意

- 
- 
- 
-

# 目录

制作您自己的 ATRAC CD .....	4
本 CD 播放机可以播放的光盘类型 .....	5
使用须知 .....	7
安全性 .....	7
CD 播放机 .....	7
CD 的处理 .....	7
耳机 .....	7

## 使用入门

检查附带的附件 .....	8
部件和控件指南 .....	9
准备好电源（充电式电池） .....	11
使用干电池 .....	13
检查电池的剩余电量 .....	14
使用 AC 电源转接器 .....	15

## 播放

播放 CD .....	16
基本播放操作 （播放、暂停、搜索） .....	17
锁定控制器 (HOLD) .....	18
搜索喜爱的曲目/文件 .....	18
按查看分组/文件列表搜索 （列表视图） .....	18
在显示屏上查看 CD 信息 .....	19
更改播放选项（播放模式） .....	20
播放选项（播放模式） .....	21
播放分组 .....	22
播放喜爱的曲目（书签播放） .....	22
播放您喜爱的播放列表 （m3u 播放列表播放） .....	22
以您喜爱的顺序播放曲目 （PGM 播放） .....	23
反复播放曲目（重复播放） .....	23

调节音质 .....	24
选择音质 .....	24
定制音质 .....	24
“声音”项目 .....	25
更改可选设置 .....	26
设置各种功能 .....	26
“选项”项目 .....	27
连接其它设备 .....	30

## 附加信息

故障检修 .....	31
维护 .....	35
规格 .....	35
选购附件 .....	36
索引 .....	37

本说明书介绍如何使用 CD 播放机。有关附带的 SonicStage 软件，请参阅“安装/操作指南”。

### 用户须知

#### 附带的软件

视文本和字符的类型而定，SonicStage 上显示的文本在设备上可能无法正确显示。这是因为：

- 所连接播放机的限制。
- 播放机没有正确工作。

本说明书主要介绍了遥控器上的控制键。

视您使用本播放机的地区而定，遥控器上所显示的指示可能与操作说明书中列出的那些图示可能稍有不同。

ATRAC3plus 是 Sony 公司的商标。

“WALKMAN”是 Sony Corporation 注册的商标，代表 Headphone Stereo 产品。WALKMAN 是 Sony Corporation 的商标。

## 制作您自己的 ATRAC CD

除了常规音频 CD 以外，您可以播放称为“ATRAC CD”的原创 CD，您可以用随附的软件 SonicStage 创建。使用 SonicStage，可在一张 CD-R 或 CD-RW 上刻录 30 张音频 CD\* 的内容。

以下快速介绍如何欣赏 ATRAC CD 上的音乐。

### 在计算机上安装 SonicStage。

SonicStage 是将音乐从音频 CD 下载到计算机并制作原创 CD 的软件。可以从随附的 CD-ROM 安装该软件。



### 制作 ATRAC CD。

在从计算机选择喜爱的歌曲后，用 SonicStage 将歌曲刻录在 CD-R/CD-RW 上。

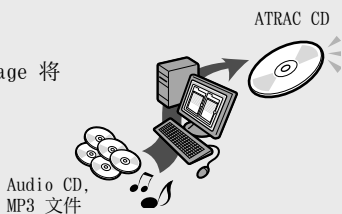

### 用此 CD 播放机播放这些歌曲。

使用一张原创 CD，您可以随身携带大量的歌曲。



请参阅随附的“安装/操作指南”，以了解如何安装 SonicStage 及如何制作 ATRAC CD。

\* 在一张 CD (唱片) 的总播放时间估计为 60 分钟并且用 48 kbps 的速度以 ATRAC3plus 格式刻录在 700 MB CD-R/CD-RW 上时。

## 本 CD 播放机可以播放的光盘类型



### 音频 CD:

#### CD-DA 格式 CD

CD-DA (Compact Disc Digital Audio) 是用于音频 CD 的录制标准。



### ATRAC CD:

用 SonicStage 以 ATRAC3plus 格式录制的压缩音频数据 CD-R/CD-RW\*

ATRAC3plus (Adaptive Transform Acoustic Coding3plus, 自适应变换声学编码3增强版) 是适应高音质和高压率要求的音频压缩技术。ATRAC3plus 可用 64 kbps 的速度将音频文件压缩到将近原来大小的 1/20。

本 CD 播放机可以播放的比特率和采样频率:

	比特率	采样频率
ATRAC3	66/105/132 kbps	44.1 kHz
ATRAC3plus	48/64/256 kbps	44.1 kHz

本 CD 播放机最多可以显示 62 个字符。



### MP3 CD:

用 SonicStage 以 MP3 格式录制的压缩音频数据 CD-R/CD-RW\*

本 CD 播放机可以播放的比特率和采样频率如下所示。也可以播放可变比特率 (VBR) 文件。

	比特率	采样频率
MPEG-1 Layer3	32 - 320 kbps	32/44.1/48 kHz
MPEG-2 Layer3	8 - 160 kbps	16/22.05/23 kHz
MPEG-2.5 Layer3	8 - 160 kbps	8/11.025/12 kHz

本 CD 播放机符合 ID3 标记格式的 1.0/1.1/2.2/2.3/2.4 版。ID3 标记是一种用于向 MP3 文件添加某些信息 (曲目名称、唱片名称、艺术家姓名等) 的格式。本 CD 播放机最多可以显示 64 个字符的 ID3 标记信息。



### CD-Extra 和 Mix-Mode CD:

将 CD-DA 格式的数据和 CD-ROM 格式的数据混合录制在一起的 CD-R/CD-RW。\*

如果您不能播放您的 CD, 请在“选项”菜单中更改“CD-EXTRA”的设置 (☞ 第 28 页)。这样或许您可以播放您的 CD。

还可以播放用 SonicStage 以外的软件以 MP3 格式刻录的压缩音频数据 ATRAC CD。使用 SonicStage, 您不能制作含有混合格式的音频数据 CD。

\* 只能播放 ISO 9660 Level 1/2 和 Joliet 扩展格式的光盘。

接下一页 ➡

## 用版权保护技术编码的音乐光盘

本产品设计用于播放符合 Compact Disc (CD) 标准的光盘。近来,许多录制公司都出售各种用版权保护技术编码的音乐光盘。请注意,这些光盘中可能会有不符合 CD 标准的光盘,且可能无法用本产品播放。

### 有关 DualDisc 的注意事项

DualDisc 是一种双面光盘产品,它一面含有符合录制 DVD 的素材,另一面为数字音频素材。但是,由于音频素材一面不符合 Compact Disc (CD) 标准,无法保证在本产品上播放。

### ATRAC CD 和 MP3 CD 文件结构的不同之处

ATRAC CD 和 MP3 CD 由“文件”和“分组”构成。一个“文件”相当于音频 CD 中的一首曲目。“分组”是一组文件,相当于一张“唱片”。

对于 MP3 CD,本 CD 播放机将 MP3 文件夹视作“分组”,因此可以按相同的方式操作 ATRAC CD 和 MP3 CD。

### 分组和文件的可用数量

- 最大分组数: 256
- 最大文件数: 999

### ATRAC CD 和 MP3 CD 的播放顺序

对于 ATRAC CD,文件按在 SonicStage 中选定的顺序播放。

对于 MP3 CD,播放顺序取决于在光盘上录制 MP3 文件的方法。还可以播放包含 MP3 文件播放顺序的“播放列表”。在以下示例中,文件以 ① 至 ⑦ 的顺序播放。

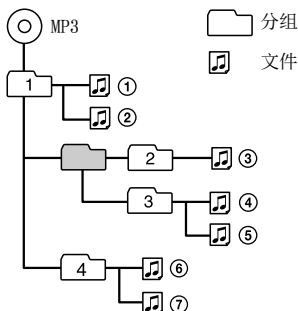

(最大目录层数: 8)

### 说明

- 如果 ATRAC3plus 文件和 MP3 文件录制在同一张 CD 上,本 CD 播放机首先播放 ATRAC3plus 文件。
- 本 CD 播放机的播放能力取决于光盘质量和录音设备的状况。
- 可接受的字符为 A 至 Z、a 至 z、0 至 9 和 \_ (下划线)。
- 在具有 ATRAC3plus/MP3 文件的光盘上,不要保存其它格式的文件,也不要建立不必要的文件夹。

### 关于 ATRAC CD

- 以 ATRAC3plus 格式刻录的 CD-R/CD-RW 不能在计算机上播放。

### 关于 MP3 CD

- 务必给文件名称添加文件扩展名“mp3”。但是,如果您向非 MP3 文件添加扩展名“mp3”,播放机将不能正确识别文件。
- 要将音乐源压缩为 MP3 文件,建议将压缩参数设置为“44.1 kHz”、“128 kbps”和“固定比特率”。
- 要以最大容量刻录,将刻录软件设置为“halting of writing”。
- 要在空白介质上一次性以最大容量刻录,将刻录软件设置为“Disc at Once”。

## 使用须知

### 安全性

- 若有任何固体或液体掉进 CD 播放机内，请立即断开所有电源，并经合格的专业技术人员检查后方可再行使用。
- 切勿将任何外物放在 DC IN 3 V（外部电源输入）插孔内。

### CD 播放机

- 保持 CD 播放机的镜头洁净，切勿触摸。否则镜头可能损坏，CD 播放机将不能正常操作。
- 请勿将任何重物放在 CD 播放机的上面。CD 播放机和 CD 可能损坏。
- 请勿将 CD 播放机放在热源附近、易受阳光直射、沙尘过多、潮湿、易受雨淋、具有机械冲击、表面凹凸不平的地方，或者车窗关闭的车内。
- 如果 CD 播放机对无线电接收或电视接收造成干扰，请关闭 CD 播放机或者使其远离无线电接收装置或电视。
- 不能在本 CD 播放机上播放非标准形状的光盘（例如心形、正方形、星形）。否则可能损坏 CD 播放机。切勿使用此类光盘。

### CD 的处理

- 为了保持 CD 清洁，请握拿 CD 的边缘部分。请勿触摸 CD 表面。
- 请不要将纸或带子粘在 CD 上。
- 请勿将 CD 暴露在阳光直射下、放在散热管等热源附近。请勿将 CD 放在阳光直射下的汽车内。

## 耳机

### 交通安全

请不要在驾驶、骑车或操作任何机动车辆时使用耳机。否则，可能引发交通事故，而且，这在某些地区属违法行为。另外，在行走，尤其是通过十字路口时，将耳机音量调得过高也可能产生危险。在具有潜在危险的情况下，您应小心谨慎地使用或停止使用播放机。

### 保护听力

避免以高音量使用耳机。听力专家建议不要连续、高音量、长时间地使用播放机。如果您出现了耳鸣现象，请调低音量或停止使用播放机。

### 顾及他人

将音量保持适中，以便您既可以听到外界的声音，又可以照顾到周围的人。

## 检查附带的附件

- AC 电源转接器  
AC-ES3010K2

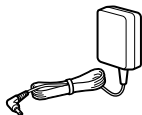

- 充电支座



- 外置有盖电池盒

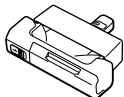

- 充电式电池



- 电池便携盒

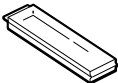

- 便携包



- 耳机



- 遥控器  
(仅限本 CD 播放机)



- CD-ROM (SonicStage)

请不要用包括本播放机在内的音频 CD 播放机播放此 CD-ROM。



- 操作说明书 (本书)
- 安装/操作指南
- 交流插头转接器 (旅游机型附带)

### 说明

只使用附带的遥控器。不能用其它遥控器操作本播放机。

### 将耳机连接到遥控器

将耳机的插头稳固连接到遥控器。

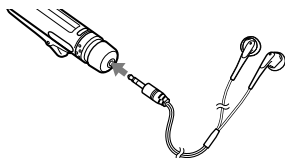

### 使用遥控器的夹子

您可以更改夹子的方向。如下所示转动夹子。还可以反转曲目名称等的方向。

(☞ 第 26、28 页)。

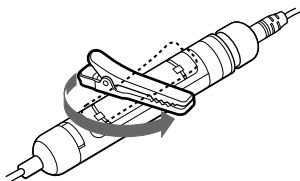



## 部件和控件指南

### CD 播放机

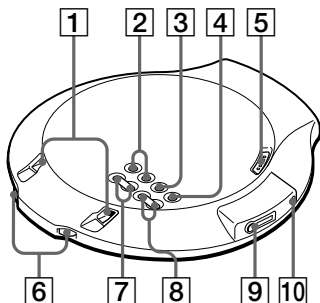

### 遥控器

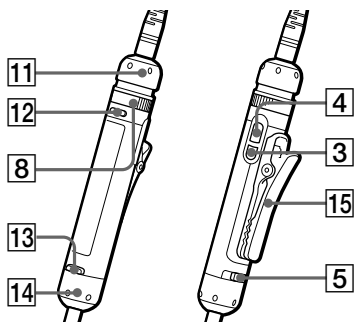

- 1 用于充电支座/外部电池盒的端子 (☞ 第 11、14、15 页)
  - 2 ◀◀/▶▶ 按钮 (☞ 第 17 页)
  - 3 CD 播放机:
    - (停止) /CHG 按钮 (☞ 第 12、17 页)
 遥控器:
    - (停止) 按钮 (☞ 第 17、23、25、27 页)
  - 4 ▶|| (播放/暂停)\*按钮 (☞ 第 16-18、20、22-24 页)
  - 5 HOLD 开关 (位于 CD 播放机的背面) (☞ 第 18 页)
  - 6 OPEN 开关 (☞ 第 11、16 页)
  - 7 𠄎 (分组) +/- 按钮 (☞ 第 17 页)
  - 8 CD 播放机:
    - VOL (音量) +/- 按钮 (☞ 第 16 页)
 遥控器:
    - VOL (音量) +/- 控制器 (☞ 第 16、23、24 页)
  - 9 𠄎 (耳机) /LINE OUT (OPTICAL) 插孔 (☞ 第 16、30 页)
  - 10 OPR (操作) 指示灯 (☞ 第 11-13、15、16、18 页)
  - 11 操作旋钮 (☞ 第 17、18、22-24、26 页)
  - 12 SEARCH 按钮 (☞ 第 18 页)
  - 13 功能按钮 (☞ 第 19、20、23、24、26 页)
  - 14 功能旋钮 (☞ 第 19、20、23、24、26 页)
  - 15 夹子 (☞ 第 8 页)
- \* 此功能具有一个触摸点。

接下页 ➡

## 遥控器显示屏

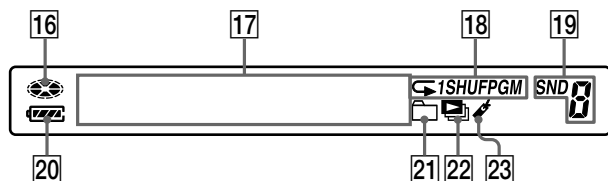

- 16 光盘指示 (☞ 第 16 页)
- 17 字符信息显示 (☞ 第 19 页)
- 18 播放模式指示 (☞ 第 21-23 页)
- 19 声音指示 (☞ 第 24 页)
- 20 电池指示 (☞ 第 11、14 页)
- 21 分组指示 (☞ 第 21、22 页)
- 22 播放列表指示 (☞ 第 21、22 页)
- 23 书签指示 (☞ 第 21、22 页)

## 准备好电源 (充电式电池)

在首次使用电池，或电池电量耗尽时对充电式电池进行充电。

为了更长时间的维持原有的电池供电能力，只在电池电量完全耗尽的情况下才对电池进行充电（显示屏显示“低电量”字样）。因为附带的充电支座仅供本播放机使用，您不能用此支座对其它型号进行充电。

- 1 从两侧压 OPEN 开关以打开播放机的机盖。

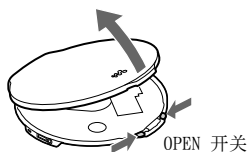

- 2 打开播放机内的电池室盖。

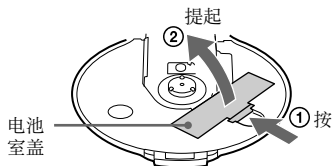

- 3 按照电池室内的示意图对准  $\oplus$ ，插入（附带的）NH-14WM 充电式电池，然后合上电池室盖，直至其卡入到位。

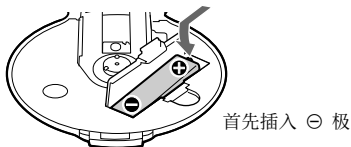

- 4 将 AC 电源转接器连接到附带的充电支座。然后将播放机插到充电支座上。CD 播放机上的 OPR 指示灯先闪烁片刻，随即亮起。连接了遥控器时，“充电中”闪烁，遥控器显示屏上的  (电池) 指示格会逐格亮起。

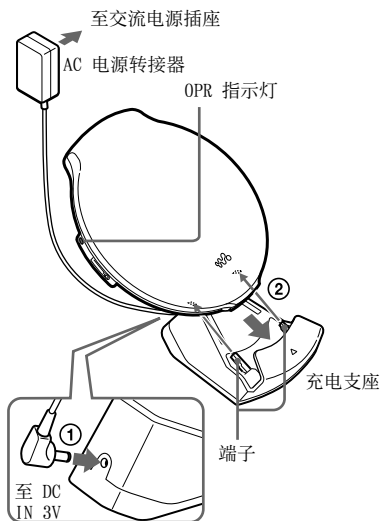

电池充足电时，OPR 指示灯熄灭，“充电中”消失。

接下一页 

## 说明

- 请勿用此充电支座对任何 NH-14WM（附带）以外的充电式电池进行充电。
- 如果在充电期间按 **▶II**，将停止充电，并且开始播放 CD。
- 如果在播放期间将播放机插到充电支座上，播放将停止，并且开始充电。
- 在充电期间，播放机和充电式电池会发热。这不会造成危险。
- 将播放机稳固插到充电支座上。确保播放机上的 OPR 指示灯亮起。不正确的插入会中断充电或播放。
- 不要将硬币或其它金属物体放在充电支座上。如果充电支座上的端子偶然接触到金属物体，可能会短路并发热。
- 长期不使用播放机时，请将充电式电池取出。
- 充电支座端子的长度各不相同。但这并不会影响正常使用。

## 不使用附带的充电支座而对充电式电池进行充电

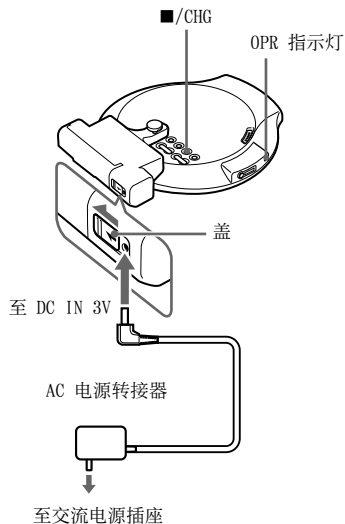

- 1 执行“使用干电池”的步骤 1-3（第 13、14 页），将外部电池盒连接到播放机。
- 2 朝 **▶** 所示方向滑动并按住外部电池盒盖的同时，连接 AC 电源转接器。
- 3 按 **■/CHG**。  
充电开始。

## 取出充电式电池

推动充电式电池的 **⊖** 端。

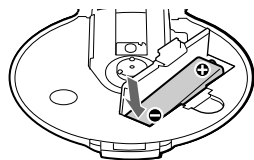

## 关于充电式电池的可用寿命及更换时间的说明

如果电池是新的或者已经长时间未使用，则电池可能不会充足电。

在此情况下，对电池进行充电，直到 OPR 指示灯熄灭，然后使用播放机，直到电池电量完全耗尽（显示屏显示“低电量”）。重复此操作数次。

如果在尝试此步骤后电池寿命仍然较正常情况少一半的时间，请换用新的充电式电池。

## 关于携带充电式电池的说明

充电式电池不用时请装入附带的电池携带盒。如果让充电式电池与金属小件物品混合放置时，可能因此造成充电式电池短路并发热，甚至有起火的危险。

## 使用干电池

通过使用干电池及安装在外部电池盒中的充电式电池，可以延长电池使用时间。播放机中的电池和外部电池盒中的电池同时放电。

同时使用充电式电池和干电池以延长电池使用时间时，请使用充足电的电池和新的干电池。

### 1 卸下盒盖。

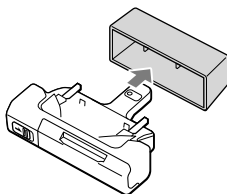

### 2 按照电池盒内的示意图对准 ⊕，插入 LR6 (AA 规格) 碱性电池（未附带），然后合上电池盒盖。

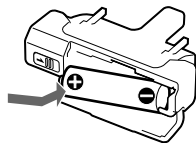

接下页 →

**3** 将电池盒稳固连接到播放器并按 LOCK 的方向拧紧螺钉。

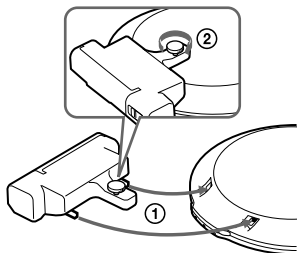

**说明**

如果外部电池盒上的盖子在播放期间滑向 的方向，则播放可能会停止。

**检查电池的剩余电量**

显示屏指示电池的剩余电量，如下所示。随着黑色指示格的减少，剩余电量将进一步减少。

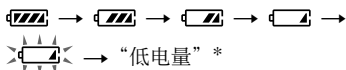

\* 发出哔声。

电池电量耗尽时，对充电式电池进行充电，或换用新的干电池。

**说明**

- 显示屏显示近似的电池剩余电量。例如，一格并不始终表示电池电量的四分之一。
- 视操作条件而定，显示屏的显示与实际剩余电量相比可能会有所增加或减少。

**电池寿命 <sup>1)</sup>**

使用一节 NH-14MM 充电式电池  
(充电 5 小时 <sup>2)</sup>)

	G-PROTECTION	
	“1”	“2”
音频 CD	18	17
ATRAC CD <sup>3)</sup>	40	40
MP3 CD <sup>4)</sup>	22	22

使用外部电池盒 (一节碱性电池 <sup>5)</sup>)

	G-PROTECTION	
	“1”	“2”
音频 CD	30	27
ATRAC CD <sup>3)</sup>	60	60
MP3 CD <sup>4)</sup>	33	33

使用一节 NH-14MM 充电式电池和外部电池盒 (一节碱性电池 <sup>5)</sup>)

	G-PROTECTION	
	“1”	“2”
音频 CD	48	44
ATRAC CD <sup>3)</sup>	100	100
MP3 CD <sup>4)</sup>	55	55

1) 按 JEITA (Japan Electronics and Information Technology Industries Association, 日本电子和信息技术产业协会) 标准测量得出的值

当您在平坦而稳定的表面上使用播放器并且“节电模式”设为“2” (ⓘ 第 28 页) 时，显示的播放时间是近似的小时数。此值取决于播放机的使用方式。

2) 充电时间取决于充电式电池的使用情况。

3) 以 48 kbps 的速度录制

4) 以 128 kbps 的速度录制

5) 使用 Sony LR6 (SG) 碱性电池 (日本制造) 时

## 充电式电池和干电池须知

- 请勿试图给干电池充电。
- 请勿把电池投入火中。
- 电池不要和硬币等别的金属小件混在一起携带。因为电池的正极和负极若与金属件接触，将会生热造成危险。
- 请勿混用充电式电池和干电池。
- 请勿混用新、旧电池。
- 请勿混用不同类型的电池。
- 长时间不用电池时，请把它卸下保存。
- 电池发生漏液时，须立即擦拭干净电池室，然后装入新电池。万一皮肤上沾染了漏液时，必须赶快洗净。

## 使用 AC 电源转接器

可以在没有电池的情况下用 AC 电源转接器对播放机供电。

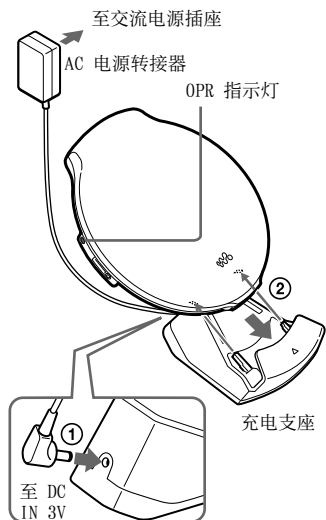

### 1 将 AC 电源转接器连接到充电支座。

### 2 将播放机插到充电支座上。

确保 OPR 指示灯先闪烁，再亮起。

### 关于 AC 电源转接器的说明

- 如果播放机要长时间不用，请断开所有电源。
- 只能使用附带的 AC 电源转接器。如果您的播放机没有附带的转接器，请使用 AC-E30HG AC 电源转接器（澳大利亚机型不适用）。如果使用任何其它 AC 电源转接器，可能会出现故障。



插头的极性

- 手湿的时候不要去碰 AC 交流电转接器。
- 将 AC 电源转接器接插到方便的 AC 电源插座。万一发现 AC 电源转接器有异常时，请立即从 AC 电源插座上拔下 AC 电源转接器。

## 播放 CD

- 1** 从两侧压 OPEN 开关以打开播放机的机盖。

将带有遥控器的耳机连接至播放机。

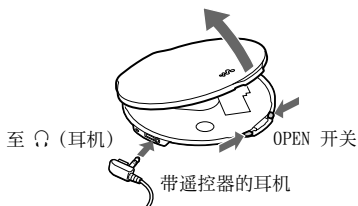

- 2** 将 CD 放入托盘并合上机盖。

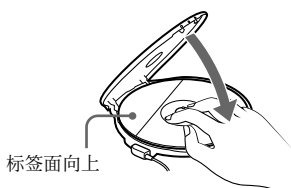

OPR 指示灯依次呈红色、橙色和绿色反复亮起。

- 3** 按遥控器上的 ▶||。

 (光盘) 转动, 播放机开始播放。OPR 指示灯的颜色根据播放的音乐源的格式类型变化 (☞ 第 5 页)。红色: CD-DA 格式, 绿色: ATRAC3plus 格式和橙色: MP3 格式。

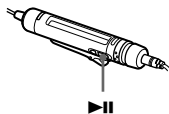

- 4** 通过转动遥控器上的 VOL +/- 控制器调节音量。

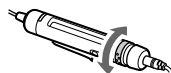

VOL +/- 控制器

### CD 播放机

在步骤 2 中将 CD 放在托盘中以后, 按 ▶|| 然后按下 VOL +/- 来调整音量。

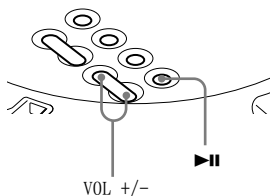

### 取出 CD

按下托架中央的枢轴, 进而取出 CD。

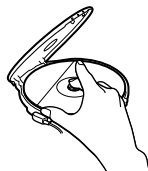



## 基本播放操作（播放、暂停、搜索）

### 遥控器

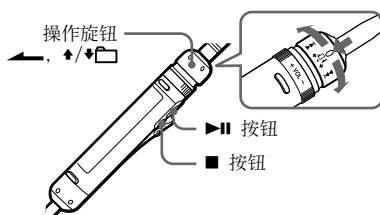

操作	遥控器上的操作（括号中为播放器上的操作）
播放	从第一首曲目播放 从停止处，按住 ▶▶ 直到播放开始。（从停止处，按住 ▶▶ 直到播放开始。）
停止	暂停/在暂停后恢复播放 按 ▶▶。（按 ▶▶。） 停止播放。 按 ■（停止）。（按 ■/CHG。）
搜索	查找当前曲目的起点 <sup>1)</sup> 向 ◀◀ 转动操作旋钮一次。 （按 ◀◀ 一次。） 查找以前曲目的起点 <sup>1)</sup> 向 ◀◀ 反复转动操作旋钮。 （反复按 ◀◀。） 查找下一曲目的起点 <sup>1)</sup> 向 ▶▶ 转动操作旋钮一次。 （按 ▶▶ 一次。） 查找后续曲目的起点 <sup>1)</sup> 向 ▶▶ 反复转动操作旋钮。 （反复按 ▶▶。） 快退 <sup>1) 3)</sup> 向 ◀◀ 转动操作旋钮并按住旋钮。 （按住 ◀◀。） 快进 <sup>1) 3)</sup> 向 ▶▶ 转动操作旋钮并按住旋钮。 （按住 ▶▶。） 跳到后续分组 <sup>2)</sup> 向 ◀◀ 反复转动操作旋钮，同时朝 ◀ 方向按住旋钮。 （反复按 ◀◀（分组）+。） 跳到以前的分组 <sup>2)</sup> 向 ▶▶ 反复转动操作旋钮，同时朝 ▶ 方向按住旋钮。 （反复按 ▶▶（分组）-。）

1) 在播放和暂停期间都可以操作。

2) 在播放音频 CD 以外的 CD 期间可以操作。

3) 在使用以 Packet Write 格式刻录在 CD-R/CD-RW 上的 MP3 文件期间无法操作。

接下页 ➡

## 锁定控制器 (HOLD)

通过锁定控制器，您可以防止在携带播放器时意外按下按钮。在播放机上启动 HOLD 功能后，如果按下任意按钮，OPR 指示灯将闪烁。

### 1 按箭头所示方向滑动遥控器或播放机上 (位于背面) 的 HOLD 开关。

您可以为遥控器和播放机单独使用 HOLD 功能。例如，即使播放机上的 HOLD 功能已启动，您仍然可以用遥控器操作播放机，除非您也启动了遥控器的 HOLD 功能。

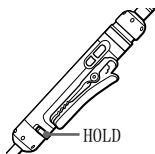

## 解除对控制器的锁定

按箭头的相反方向滑动 HOLD 开关。

### 说明

即使 HOLD 功能正在工作，遥控器的显示屏也不会出现“锁定”字样。

## 搜索喜爱的曲目/文件

### 按查看分组/文件列表搜索 (列表视图)

您可以通过选择音乐源的格式类型和分组与文件的名称搜索曲目/文件。



### 1 按遥控器上的 SEARCH。

### 2 转动 VOL +/- 控制器以选择一个分组，然后按 ►||。

如果 MP3 CD 等光盘上通过搜索整个目录选择分组，则将操作旋钮转向 ◀◀ 或 ▶▶。

### 3 转动 VOL +/- 控制器以选择一个文件，然后按 ►||。

选定的文件开始播放。

## 返回上一个屏幕

在朝 ◀ 方向按住遥控器上的操作旋钮的同时将旋钮转向 ◀◀ 或 ◀◻。

## 取消搜索

按下遥控器上的 ■。

## 在显示屏上查看 CD 信息

您可以在遥控器的显示屏上查看 CD 信息。视您购买 CD 播放机的地区而定，默认语言并不一定是“英语”。如有必要，可对“语言”设置进行更改（☞ 第 27 页）。播放含有带 ID3 标记的文件的 MP3 CD 时，也显示 ID3 标记信息。（如果没有 ID3 标记信息，则显示文件名称或分组名称。）（☞ 第 5 页）

### 说明

- 本播放机可显示字符 A-Z、a-z、0-9 和 \_。
- 在播放文件之前，播放机读取 CD 上所有的文件和分组（或文件夹）信息。显示屏将显示“Reading”字样。视 CD 的内容而定，完成读取可能需要一定的时间。
- 如果文件不属于任何分组，则显示屏显示“MP3 ROOT”字样。

## 在遥控器显示屏上查看信息

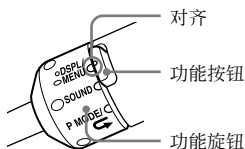

转动遥控器上的功能旋钮，选择 DSPL/MENU，并反复按功能按钮。

### 音频 CD

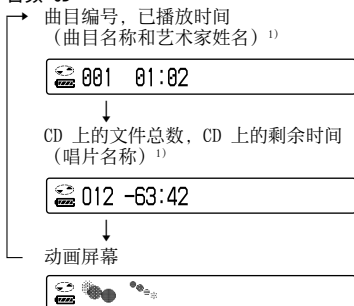

### ATRAC CD/MP3 CD



1) 播放含有 CD-TEXT 等文件信息的音频 CD 时，将显示括号中的信息。

2) 显示比特率和采样频率。播放以 VBR（可变比特率）制作的 MP3 文件时，显示屏将显示“VBR”而不是比特率。在某些情况下，“VBR”在播放期间出现，而不是一开始就出现。

## 更改播放选项（播放模式）

您可以使用各种各样的播放选项，例如选择您想听的歌曲，以您喜欢的顺序播放歌曲等。

有关播放选项的详情，请参阅

☞ 第 21 页。

您还可以用您选择的播放选项反复播放歌曲（重复播放，☞ 第 23 页）。

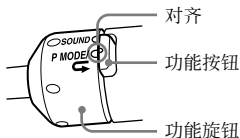

- 1 在播放期间，将遥控器上的功能旋转到 P MODE/☞，然后反复按功能按钮以选择播放选项。

您选择的播放选项亮起或闪烁。

如果播放选项闪烁，按 ▶||。

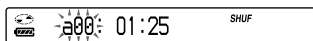

### 返回正常播放

将遥控器上的功能旋钮转到 P MODE/☞，然后反复按功能按钮，直到播放选项消失。

## 播放选项（播放模式）

遥控器上显示	说明
无显示	以曲目编号顺序播放 CD 上的全部曲目。 对于 ATRAC CD/MP3 CD，播放顺序与“选项”菜单中“重放顺序”的设置不同。
	选定分组或全部分组中的所有曲目都会播放（仅限于 ATRAC CD/MP3 CD）（  第 22 页）。
1	播放当前曲目一次。
随机播放	以随机顺序播放 CD 上的全部曲目。
 随机播放	以随机顺序播放选定分组中的所有曲目一次（仅限于 ATRAC CD/MP3 CD）（  第 22 页）。
	播放添加了书签的曲目。以曲目编号顺序播放带书签的曲目，而不是添加书签的顺序（  第 22 页）。
	播放所选 m3u 播放列表*中的曲目（仅限于 MP3 CD）（  第 22 页）。
a00	从第 10 首到第 1 首播放 CD 中最常播放的曲目。
a00 SHUF	以随机顺序播放播放机自动记忆为最常播放的曲目（最多 32 首）。
PGM	以您喜欢的顺序播放最多 64 首曲目（  第 23 页）。
试听	当前曲目之后所有曲目的大约前 10 秒各播放一次。如果您转动功能旋钮选择了 P MODE/  , 并在“试听”播放期间按功能按钮，则可以将当前曲目听到最后。

\*m3u 播放列表是一种文件，该文件定义了 MP3 文件的播放顺序。要使用播放列表功能，用支持 m3u 格式的编码软件将 MP3 文件录制到 CD-R/CD-RW 上。

您可以播放 CD 播放机屏幕上的前 8 个播放列表（按文件名称列示）。

接下页 

## 播放分组

---

- 1 在步骤 1 “更改播放选项（播放模式）”（☞ 第 20 页），选择“□”或“□ 随机播放”。
- 2 转动 VOL +/- 控制器以选择一个分组。如果 MP3 CD 等光盘上通过搜索整个目录选择分组，则将操作旋钮转向 ◀◀ 或 ▶▶。在同一目录中选择分组时，则转动 VOL +/- 控制器。

- 3 按住 ▶▶ 按钮 2 秒钟或更长时间。播放机开始播放选定群组中的所有曲目。

### 说明

如果分组中没有曲目，则显示屏上会出现“无效”。

## 播放喜爱的曲目（书签播放）

---

- 1 在播放您要向其添加书签的曲目期间，按住遥控器上的 ▶▶，直到 ✎ 缓慢闪烁。
- 2 如果要向两首或更多的曲目添加书签，请重复步骤 1。  
对于音频 CD，最多可以向 10 张 CD（每张 CD 99 首曲目）添加书签，对于 ATRAC CD/MP3 CD，最多可以向 5 张 CD（每张 CD 999 首曲目）添加书签。
- 3 在步骤 1 “更改播放选项（播放模式）”（☞ 第 20 页），选择 ✎（书签）。
- 4 按 ▶▶。

## 擦除书签

在播放含有书签的曲目期间，按住遥控器上的 ▶▶，直到 ✎ 消失。

### 说明

- 如果您试图向第 11 张 CD 上的曲目（播放 ATRAC CD/MP3 CD 时为第 6 张）添加书签，首先播放的 CD 上的书签将被擦除。
- 如果关闭所有电源，或者在显示屏显示“低电量”的同时继续用充电式电池供电的播放机播放曲目而不对电池充电，则内存中存储的所有书签将被擦除。

## 播放您喜爱的播放列表

（m3u 播放列表播放）

- 1 在步骤 1 “更改播放选项（播放模式）”（☞ 第 20 页），选择 📄（播放列表）。
- 2 向 ◀◀ 或 ▶▶ 转动遥控器上的操作旋钮以选择您想要的播放列表。
- 3 按 ▶▶。

## 以您喜爱的顺序播放曲目 (PGM 播放)

- 1 在播放机停止的情况下，转动遥控器上的功能旋钮以选择 P MODE/☞，然后反复按功能按钮，直到“PGM”（节目）闪烁。

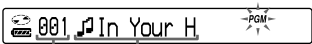

播放顺序      曲目名称或文件名称

- 2 转动 VOL +/- 控件选择一首曲目，然后按住 ►||，直到显示更改。

播放 ATRAC CD/MP3 CD 时：还可以通过向 ◀ 方向压下操作旋钮的同时向 ▲◁ 或 ▼▷ 转动旋钮，从而选择另一个分组中的文件。

- 3 重复步骤 2 以您喜爱的顺序选择曲目。

最多可以选择 64 首曲目。

输入完第 64 首曲目时。首先选择的曲目编号（音频 CD）/文件名称（ATRAC CD/MP3 CD）出现在显示屏上。

如果您选择 65 首或更多的曲目，则首先选择的曲目被逐个删除。

- 4 按 ►||。

播放将以选定的顺序开始。

### 查看节目编序

- 1 在播放机停止的情况下，转动遥控器上的功能旋钮以选择 P MODE/☞，然后反复按功能按钮，直到“PGM”闪烁。然后，按住遥控器上的 ►||，直到显示更改。

无论何时按住 ►||（播放/暂停），曲目均按播放顺序显示。

### 取消 PGM 播放

按下遥控器上的 ■。

## 反复播放曲目（重复播放）

- 1 转动遥控器上的功能旋钮以选择 P MODE/☞，然后反复按功能按钮以选择您要重复的播放选项（☞ 第 21 页）。

- 2 按住功能按钮，直到 ☞（重复）出现。

选定的播放选项重复。

### 返回正常播放

转动遥控器上的功能旋钮以选择 P MODE/☞，然后按住功能按钮，直到 ☞ 消失。

## 调节音质

有关“声音”项目设置的详情，请参阅  
第 25 页。

### 选择音质

您可以设置“均衡器”设置和/或“清晰重低音”设置。如果您同时设置两种设置，则能够以您希望的音质享受更加丰富的低音。

1 转动遥控器上的功能旋钮以选择 SOUND。

2 反复按功能按钮，直到“均衡器”或“清晰重低音”出现。

3 按 ►||。

4 向 ◀◀ 或 ▶▶ 转动操作旋钮以选择您希望的音质。

5 按 ►||。

### 定制音质

通过选择显示屏上的波形，您可以为各个频率范围单独调整音质。

1 转动遥控器上的功能旋钮以选择“声音”，然后反复按功能按钮，直到“均衡器”出现并按 ►||。

2 向 ◀◀ 或 ▶▶ 反复按操作旋钮以选择“定制”，然后按 ►||。

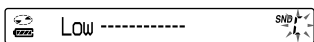

3 向 ◀◀ 或 ▶▶ 转动并按住操作旋钮两秒钟或更长时间，直到您要设置的频率范围出现。

“Low”首先出现。

有三个频率范围：“Low”（低频声音）、“Mid”（中频声音）和“Hi”（高频声音）。

4 向 ◀◀ 或 ▶▶ 反复转动操作旋钮以选择波形。

为每个频率范围在内存中存储了三种波形。

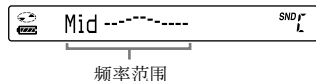

5 反复转动 VOL +/- 控制器以选择音量。音量有 7 级大小。

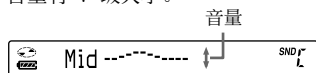

6 重复步骤 3 至 5 以调整其余两种频率范围。

7 按 ►||。

返回上一个屏幕

按下遥控器上的 ■。

取消调节操作

按住遥控器上的 ■ 2 秒钟或更长时间。

#### 说明

- 如果调高音量时声音出现失真，请调低音量。
- 如果您在“定制”声音设置和其它声音设置之间感觉到差别，请将音量调整到您喜欢的大小。



## “声音”项目

要返回上一个屏幕，请按遥控器上的 **■**。要取消设置操作，按住遥控器上的 **■** 2 秒钟或更长时间。

项目	选项 (●: 默认设置)	
均衡器 (均衡器设置)	● 关	标准音质
	柔和	用于歌声，加强中频音域
	活跃	活泼的声音，加强高频和低频音域
	强劲	强劲的声音，与“活跃”声音相比，进一步加强高频和低频音域
	定制	定制声音 (有关详情，请参阅  第 24 页)
清晰重低音 (低音设置)	● 关	标准音质。
	低音 1	加重低音。
	低音 2	与低音 1 相比，更加重低音。
	低音 3	与低音 2 相比，更加重低音。

### 说明

如果在设置完“清晰重低音”项目之后再更改“均衡器”项目的设置，则“均衡器”项目将获得较高的优先级。

如果同时设置“均衡器”和“清晰重低音”项目，则先设置“均衡器”项目。

---

## 更改可选设置

有关“选项”项目设置的详情，请参阅  
📖 第 27 页。

### 设置各种功能

您可以设置各种功能，例如菜单语言和分组/文件的播放顺序。

---

**1** 将遥控器上的功能旋钮转向 DSPL/MENU，然后按住功能按钮，直至功能项在显示屏上闪烁。

---

**2** 向 ◀◀ 或 ▶▶ 转动操作旋钮以选择您要设置的项目，然后按 ▶||。

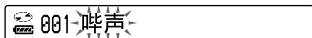

---

**3** 向 ◀◀ 或 ▶▶ 转动操作旋钮以选择一个选项，然后按 ▶||。

设置“语言”或“播放顺序”时，重复步骤 3。

## “选项”项目

要回到上一个屏幕，按 **■**。要取消设置操作，按住 **■** 2 秒钟或更长时间。

项目	选项 (●: 默认设置)				
语言 (用于菜单等所用的语言)	菜单	英语	选择菜单文字警告信息等所用的语言。		
		法语			
		德语			
		意大利语			
		日语			
		韩语			
		葡萄牙语			
		俄语			
		● 简体中文			
		西班牙语			
		繁体中文			
		文字 <sup>4)</sup>	● 自动	选择 CD-TEXT、ID3 标记等所用的语言。 如果选择“自动”，则可以用以下语言 读取这段文字。	
				英语	
				法语	
德语					
意大利语					
日语					
韩语					
葡萄牙语					
俄语					
简体中文					
西班牙语					
繁体中文					
G-PROTECTION <sup>1) 4)</sup> (防止声音跳读)	● 1			提供防止声音跳读的保护，并伴有高质量的 CD 声音。	
	2	提供防止声音跳读的增强保护。			
AVLS <sup>2)</sup> (限制音量)	● 关	音量变化无限制。			
	开	限制最大音量以保护您的听力。			

接下页 

项目	选项 (●: 默认设置)		
定时器 (关闭定时器)	● 关	定时器不起作用。	
	开	1-99 分钟 转动遥控器上的 VOL +/- 控制器可相应增加或减少 5 分钟时间, 或者持续转动 VOL +/- 控制器可增加或减少 1 分钟时间。默认设置为“10 分钟”	
音频输出 <sup>4)</sup> (外部音频输出)	● 耳机	连接到附带的耳机时选择此项。	
	线出	连接到带音频线的有源音箱等时选择此项 (☞ 第 30 页)。	
哔声 (操作声)	● 开	操作播放机时发出哔声。	
	关	哔声关闭。	
无缝 <sup>3) 4)</sup> (连续播放曲目)	● 关	按照在光盘上的录制情况播放 CD, 包括曲目之间的间隔。	
	开	无间隔播放 CD 上的曲目。	
省电模式 <sup>4)</sup> (遥控器上的 LCD 背灯和播放 机上的 OPR 指 示灯)	● 关	在遥控器上, 显示屏亮起约 10 秒钟, 然后关闭。播放机上的 OPR 指示灯仍然亮起。	
	1	遥控器显示屏和 CD 播放机上的 OPR 指示灯均不亮起。	
	2	遥控器显示屏和 CD 播放机上的 OPR 指示灯均不亮起。此外, “声音” 设置不会生效。	
重放顺序 <sup>4)</sup> (播放顺序)	曲目	● 正常	按录制顺序播放音乐源。
		ID3TAG 曲目号	按 ID3 标记的编号播放。
		文件名	按文件名的字母顺序播放。
	分组	● 关	按录制顺序播放音乐源。
		开	按分组名称的顺序播放音乐源。
方向 (反转显示屏上 的字符)	● 正常	字符以正常顺序出现在显示屏上。	
	反向	字符反向出现在显示屏上, 这样您就可以反向阅读。在设置“均衡器”的“定制”项目时, 遥控器上的 VOL +/- 按相反方向操作。	
CD-EXTRA <sup>4) 5)</sup> (按光盘格式 播放)	● 关	只要您能正常播放您的 CD, 请设为“关”。	
	开	如果不能播放 CD-Extra, 请设为“开”。之后您或许可以播放。	

项目	选项 (●: 默认设置)
屏保 (选择动画屏幕)	● 关 当您在一段特定时间内没有使用任何控件时，显示普通播放屏幕。
	开 当您在一段特定时间内没有使用任何控件时，显示动画屏幕。

1) 视您购买的机型而定，遥控器上可能显示“G-PRO”。

2) AVLS 是 Automatic Volume Limiter System (自动音量限制器系统) 的缩写。

3) 此功能只适合 ATRAC CD。

4) 只能在播放机停止的情况下设置此项。

5) 此功能只适合音频 CD 和 CD-Extra CD。

#### 说明

- 即使“G-PROTECTION”设为“2”，在以下情况下声音也可能被跳过：
  - CD 播放机受到意外的强烈连续撞击，
  - 播放的CD 不干净或带有划痕
  - 对于 CD-R/CD-RW，播放的光盘质量极差或原来的录音设备或应用程序出现问题。
- 即使“无缝”设为“开”，视音乐源的录制方式而定，曲目也可能不会连续播放。

## 连接其它设备

您可以通过立体声系统欣赏 CD，也可以将 CD 录制到 MiniDisc 或磁带。请参阅待连接设备的说明手册。

务必在进行连接及更改以下解释的设置之前关闭所有设备的电源。

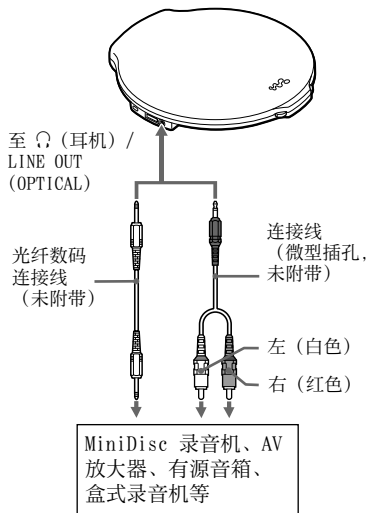

需要在“选项”菜单中更改“音频输出”设置以便声音输出到连接的设备。“音频输出”设置如下所示。要进行设置，请参阅 第 26、28 页。

已连接设备*	设置
耳机	耳机
用连接线连接的设备	线出

在连接其它设备时，请将该项设为“线出”。设置为“线出”时，不管是使用播放机还是遥控器都不能调节音量，声音功能将不起作用。

\* 当您使用光纤数字连接线连接其它设备时，不应更改那些设置。设置自动更改。

### 说明

- 播放 CD 之前，调低所连设备的音量以避免破坏连接的扬声器。
- 使用 AC 电源转接器进行录制。如果使用充电式电池或干电池作为电源，在录制期间电池电量可能会完全耗尽。
- 本 CD 播放机使用连续复制管理系统，它只允许进行第一代数字复制。
- 在播放 ATRAC CD/MP3 CD 时，光学数字信号不会从 Ω/LINE OUT (OPTICAL) 插孔输出。使用连接的设备录制或播放 ATRAC CD/MP3 CD 时，只能使用模拟连接线。
- 使用数码连接光纤时，务必在开始将 CD 录制到 MiniDisc、DAT 等介质上之前暂停 CD 播放机。
- 要录制高质量的 CD 声音，在“选项”菜单中将“G-PRO (G-PROTECTION)”设为“1”。

## 故障检修

如果在检查下列症状之后仍未排除故障，请向最近的 Sony 经销商咨询。

## 电源

症状	原因和（或）解决方法
充电式电池不能充电。	<ul style="list-style-type: none"> <li>→ 充电式电池未插入电池室。插入充电式电池（☞ 第 11 页）。</li> <li>→ 充电支座的端子脏了。用干的软布擦干净（☞ 第 35 页）。</li> <li>→ 正在播放 CD。关闭 CD 播放机（☞ 第 17 页）。</li> <li>→ CD 播放机未正确放在充电支座上。将播放机稳固放在支座上，并确保 OPR 指示灯亮起（☞ 第 11 页）。</li> </ul>

## 声音

症状	原因和（或）解决方法
即使反复向 + 方向转动遥控器上的 VOL +/- 控制器（即使反复按播放机上的 VOL + 按钮），音量也不提高。	<ul style="list-style-type: none"> <li>→ “AVLS” 设置为“开”。将其设置为“关”（☞ 第 27 页）。</li> <li>→ “音频输出” 设置为“线出”。将其设置为“耳机”（☞ 第 28 页）。</li> </ul>
无声音，或有噪音。	<ul style="list-style-type: none"> <li>→ 固定连接耳机。</li> <li>→ 插头脏了。用干的软布定期清洁耳机插头。</li> </ul>
不能调节音量。	<ul style="list-style-type: none"> <li>→ “音频输出” 设置为“线出”。用所连设备上的音量控制器调节音量，或将“音频输出”设为“耳机”（☞ 第 28 页）。</li> </ul>
CD 发出沙沙声。	<ul style="list-style-type: none"> <li>→ 关紧电池室盖（☞ 第 11 页）。</li> </ul>
使用连接了立体声系统的播放机时，声音失真或有噪音。	<ul style="list-style-type: none"> <li>→ “音频输出” 设置为“线出”。调节所连设备的音量（☞ 第 28 页）。</li> <li>→ “音频输出” 设置为“耳机”。在播放机上调节音量（☞ 第 28 页）。</li> </ul>
无法设置“均衡器”项目。	<ul style="list-style-type: none"> <li>→ “节电” 设置为“2”（☞ 第 28 页）。</li> </ul>

接下页 ➞

## 操作/播放

症状	原因和(或)解决方法
播放时间太短。无法播放 CD。	<ul style="list-style-type: none"><li>→ 检查您正使用碱性电池而不是锰电池。</li><li>→ 换用新的 LR6 (AA 规格) 碱性干电池 (☞ 第 13 页)。</li><li>→ 对可充电式电池进行充电与放电操作数次 (☞ 第 11 页)。</li></ul>
不能播放某些曲目。	<ul style="list-style-type: none"><li>→ 试图播放格式与本播放机不兼容的文件 (☞ 第 5 页)。</li><li>→ 更改“选项”菜单中“CD-EXTRA”的设置。之后您或许可以播放您的 CD (☞ 第 28 页)。</li></ul>
显示屏出现“低电量”，CD 不播放。	<ul style="list-style-type: none"><li>→ 充电式电池的电量已耗尽。为电池充电 (☞ 第 11 页)。</li><li>→ 换用新的 LR6 (AA 规格) 碱性干电池 (☞ 第 13 页)。</li></ul>
显示屏出现“电源电压高”。	<ul style="list-style-type: none"><li>→ 所用 AC 电源转接器的额定输出高于附带的或建议的 AC 电源转接器的输出。只能使用附带的 AC 电源转接器或“选购附件” (☞ 第 36 页) 建议的车用电池线。</li></ul>
将 CD 放入播放机时，CD 不播放，或显示屏出现“无光碟”。	<ul style="list-style-type: none"><li>→ CD 脏了或有缺陷。进行清洁或更换。</li><li>→ 检查是否使标签面朝上放下 CD (☞ 第 16 页)。</li><li>→ 出现水汽冷凝。静置 CD 播放机数小时，直到水汽蒸发。</li><li>→ 关紧电池室盖 (☞ 第 11 页)。</li><li>→ 确保正确插入电池 (☞ 第 11、13 页)。</li><li>→ 将 AC 电源转接器稳固插入交流电源插座。(☞ 第 15 页)。</li><li>→ 连接 AC 电源转接器过了一秒或更长时间后再按 <b>▶II</b>。</li><li>→ 播放机中的 CD-R/CD-RW 是空白的。</li><li>→ CD-R/CD-RW、录音设备或应用程序质量有问题。</li></ul>
按一个按钮时，播放机上的 OPR 指示灯闪烁，CD 不播放。	<ul style="list-style-type: none"><li>→ 按钮已被锁定。滑回 HOLD 开关 (☞ 第 18 页)。</li></ul>



症状	原因和（或）解决方法
从停止播放处开始重放（恢复功能）。	→ 恢复功能正在工作。要从第一首曲目开始播放，请在播放机停止时按 <b>▶  </b> ，直到第一首曲目开始，或者打开播放机的机盖（☞ 第 17 页）。或取出所有电池，然后再次插入电池或连接 AC 电源转接器。
在播放 ATRAC CD 或 MP3 CD 期间，CD 不旋转，但可以正常听到声音。	→ 本播放机经过精心设计，在播放期间停止 ATRAC CD 或 MP3 CD 的旋转，从而减少耗电量。播放机没有出现故障。
按下 <b>▶  </b> 后或者在播放机的机盖闭合时，显示屏出现“无文件”字样。	→ CD-R/CD-RW 上无 ATRAC3plus/MP3 文件。 → 所用 CD-R/CD-RW 上的数据已被擦除。 → CD 脏了。
LCD 显示屏变得难以看清或显示缓慢。	→ 在高温（40°C 以上）或低温（0°C 以下）条件下使用 CD 播放机。在室温下，显示屏将恢复到其正常操作状态。
✎ 在遥控器的显示屏上快速闪烁，无法定位到曲目的起点或曲目中的具体位置。	→ CD 播放机进入书签播放的准备阶段。将“播放模式”设置为正常播放（无显示）（☞ 第 21 页）。
尽管您未选定“书签播放”，但 ✎（书签）闪烁。	→ 如果您选定了“书签播放”以外的播放选项，✎（书签）也会闪烁。
播放突然停止。	→ 设置了关闭定时器。将“定时器”设置改为“关”（☞ 第 28 页）。 → 充电式电池或干电池的电量耗尽。对充电式电池进行充电（☞ 第 11 页），或换用新的 LR6（AA 规格）碱性电池（☞ 第 13 页）。
不能操作播放机，遥控器的显示屏上出现一个 8 个数字或字母的序列。	→ 视您使用的 CD 而定，可能会发生这种现象。取走所有电源，然后插入电池或重新连接 AC 电源转接器。尝试再次操作播放机。如果仍然无法解决问题，请向最近的 Sony 经销商咨询。

接下页 ➡

## 其它

症状	原因和（或）解决方法
在使用光纤数字连接进行录制期间，不能正确录制曲目编号。	→ 用 MiniDisc 录音机、DAT 录音机等重新录制曲目编号。 → 请参阅录音设备附带的说明手册。在播放机上调节音量。
合上 CD 播放机的机盖时，CD 开始旋转。	→ 播放机正在读取 CD 信息，不是故障。
不能用遥控器正常操作 CD 播放机。	→ 意外按下了播放机上的按钮。 → 遥控器未稳固连接。

## 维护

### 清洁外壳

使用稍微蘸有水或中性清洁剂溶液的软布。  
请勿使用酒精、汽油或稀释剂。

### 清洁端子

如果充电支座上的端子脏了，电池可能不会正常充电。按照以下图示，使用棉签或干的软布定期清洁端子。



## 规格

### 系统

光盘数码音频系统

### 激光二极管性质

材料: GaAlAs

波长:  $\lambda = 770 - 800 \text{ nm}$

发射持久性: 连续

激光输出: 小于  $44.6 \mu\text{W}$

(本输出值是在距离 7 mm 光圈的光学拾音元件的物镜镜面 200 mm 处测得。)

### D-A 转换

1 比特石英时间轴控制

### 频率响应

20 - 20 000 Hz  $\pm 2$  dB (按 JEITA 标准测得)

### 输出 (在 3 V 输出级别)

线路输出 (立体声微型插孔)

输出电平 0.7 V rms, 47 k $\Omega$

建议负载阻抗大于 10 k $\Omega$

耳机 (立体声微型插孔)

约 5 mW + 约 5 mW, 16  $\Omega$

光纤数码输出 (光纤输出连接器)

输出电平: -21 - -15 dBm

波长: 630 - 690 nm, 峰值电平

### 电源要求

- Sony NH-14WM 充电式电池: 1.2 V DC  $\times$  1
- LR6 (型号 AA) 电池: 1.5 V DC  $\times$  1
- AC 电源转接器 (DC IN 3 V 插孔)
- 额定电流: 1 A

### 工作温度

5°C - 35°C

### 尺寸 (宽/高/厚) (不包括突出部件和控制器)

约 127  $\times$  13.1  $\times$  132.5 mm

### 质量 (不含附件)

约 116 g

美国及他国专利许可由 Dolby Laboratories 授予。

MPEG Layer-3 音频编码技术和专利由 Fraunhofer IIS 和 Thomson 授权。

设计和规格如有更改, 恕不另行通知。

## 选购附件

AC 电源转接器	AC-E30HG*
有源音箱系统	SRS-Z1 SRS-Z30
车用电池线	DCC-E345
带车用连接电池的车用 电池线	DCC-E34CP
车用连接电池	CPA-9C
连接线	RK-G129 RK-G136
耳机	MDR-EX71SL MDR-Q55SL

\* 每个地区的 AC 电源转接器规格各不相同。请在购买前检查当地电压以及插头的形状。

您的经销商可能无法提供上面列出的某些附件。请向所在国家/地区的经销商咨询，以获取有关附件的详细信息。

## 索引

## 符号

 (电池) 11, 14

 (光盘) 16

1 21

a00 21

a00 SHUF 21

 (书签) 21, 22

 (分组) 21

PGM 21

 (播放列表) 21

随机播放 21

 (重复播放) 23

## A

AC 电源转接器 8

ATRAC3plus 5

ATRAC CD 5

AVLS 27

## B

便携包 8

哔声 28

播放 17

播放模式 20

播放顺序 28

## C

CD-Extra 5

CD-EXTRA 28

CD-ROM (SonicStage) 8

CD-TEXT 19

CDDA 格式 5

菜单 27

充电式电池 8, 11

充电支座 8, 11, 15, 35

重复播放 23

## D

电池便携盒 8

电池室盖 11

电池寿命 14

定时器 28

定制 25

## E

耳机 8, 28, 30

## F

方向 28

分组 6, 22, 28

## G

G-PROTECTION 27

## H

HOLD 功能 18

活跃 25

## I

ID3 标记 19

## J

节电模式 28

均衡器 24, 25

## L

列表视图 18

## M

m3u 播放列表播放 22

Mix-Mode CD 5

MP3 CD 5

## P

屏保 29

## Q

强劲 25

清晰重低音 24, 25

曲目 28

## R

柔和 25

## S

SonicStage 4

声音 25

试听 21

搜索 17, 18

书签 22

## T

停止 17

## W

外部电池盒 8, 13

文字 27

无缝 28

## X

线出 28, 30

选购附件 36

## Y

遥控器 8

遥控器上的夹子 8

遥控器显示屏 19

音频输出 28, 30

语言 27

## Z

暂停 17

