

Portable CD Player

使用说明书



Atrac3plus

“WALKMAN”是 Sony Corporation 注册的商标，代表 Headphone Stereo 产品。  是 Sony Corporation 的商标。

D-NE300/NE301

警告

为防火灾或触电危险，切勿让机器暴露于雨中或潮湿处。

别把机器安装在诸如书橱或壁橱等密闭处。

为防火灾，请勿让装置的通风孔盖住报纸，桌布，窗帘等。也不可在装置上点放蜡烛。

为防火灾或触电危险，不可在装置上摆饰花瓶等装满液体的物体。

一部分国家对于本产品的电源用电池可能规定有处置的标准。请咨询当地有关当局。

注意

- 开着时，将有看不见的激光辐射
- 别凝视激光束或直接用光学仪器观看
- 开着时，将有看不见的 CLASS 1M 激光辐射
- 别直接用光学仪器观看

CE 标志的有效性，仅限于那些有法律限制的国家，主要在 EEA（欧洲经济区）国家。

ATRAC3plus 和 ATRAC3 是 Sony 公司的商标。

目录

享用您的 ATRAC CD 随身听

可在本 CD 播放机上播放的音乐源	6
ATRAC3plus 和 ATRAC3	7
MP3	7
ATRAC3plus/ATRAC3 和 MP3 文件的结构	8

准备使用

检查随机附件	10
控制器位置	11

播放 CD

1. 装入 CD 光盘。	13
2. 连接 CD 播放机。	13
3. 播放 CD。	13

播放选项

反复播放曲子（反复播放）	16
播放选定组中的所有文件（组播放） （只适用于 ATRAC CD/MP3 CD）	16
播放单首曲子（单曲播放）	17
按任意顺序播放曲子（随机播放）	17
按任意顺序播放选定组中的所有文件 （组随机播放）（只适用于 ATRAC CD/MP3 CD）	17
播放您喜爱的播放列表 （m3u 播放列表播放） （只适用于 MP3 CD）	17
给您喜爱的曲子加记 Bookmark（书签） 以便选播（播放加记书签的曲子） ..	18
播放您最常播放的 10 首曲子 （自动排列播放）	18
按任意顺序播放您最常播放的曲子 （自动排列随机播放）	19

按您喜爱的顺序播放曲子 （PGM 播放）	19
搜索组或曲子/文件	20

适用功能

调节音质（参量均衡器）	21
G-PROTECTION 功能	22
保护听觉（AVLS）	22
自动停止播放（OFF TIMER）	23
锁定控制器（HOLD）	23
关掉哔声	24
连续播放曲子（无间隙播放） （只适用于 ATRAC CD）	24

连接电源

使用干电池	25
电源须知	26

附加信息

菜单列表	27
使用前须注意	29
保养	29
故障检修	30
规格	32
选购的附件	33

享用您的 ATRAC CD 随身听

感谢您购买 D-NE300/NE301。此 CD 随身听名为“ATRAC CD 随身听”。因为您可以在上面欣赏“ATRAC CD”。

您可以用简单的方式制作自己的 ATRAC CD。

怎样使用 SonicStage

请参看附带的“SonicStage”手册。

1

安装

安装附带的“SonicStage”软件。



2

保存和刻录

保存从音频 CD 或 PC 上的音乐文件中输入的音乐数据，选择您最为喜爱的曲子，然后刻录自己的 CD。

音频 CD



音乐文件*



* MP3 或 WAV 格式的文件

什么是 ATRAC CD?

ATRAC CD 是一张 CD-R/RW，上面录有按 ATRAC3plus/ATRAC3 格式压缩的音频数据。约 30 张音频 CD 可录制在一张 CD-R/RW 上。* 也可以通过把文件转换成 ATRAC3plus/ATRAC3 格式来录制 MP3 文件。

* 当一张 CD（专辑）总的播放时间估计为 60 分钟，并且按 48 kbps 以 ATRAC3plus 格式录制在 700 MB 大小的 CD-R/RW 上时。

什么是 ATRAC3plus/ATRAC3 格式?

参考本手册的第 7-9 页。

用 SonicStage 把音频数据转换成 ATRAC3plus/ATRAC3 格式。

ATRAC CD



3

收听

可以在您的 ATRAC CD 随身听上欣赏自己的 ATRAC CD。



也可以在您的 CD 随身听上欣赏音频 CD。

可在本 CD 播放机上播放的音乐源

可以在本 CD 播放机上播放下列 3 种音乐源：

- 音频 CD (CDDA 格式)
- 具有 ATRAC3plus/ATRAC3 格式文件的 CD (ATRAC CD)
- 具有 MP3 格式文件的 CD (MP3 CD)

可用的光盘格式

只能使用 ISO 9660 Level 1/2 和 Joliet extension 格式光盘。

关于 CD-R/RW

本 CD 播放机能播放用 ATRAC3plus/ATRAC3, MP3 或 CDDA* 格式录的 CD-R/RW。但，播放能力将视光盘的品质和记录装置的条件而异。

* CDDA 是 Compact Disc Digital Audio (激光盘数码音频) 的简称。是用于音频 CD 的录音标准。

用版权保护技术编码的音乐光盘

本产品设计用于播放符合 Compact Disc (CD) 标准的光盘。近来，许多录制公司都出售各种用版权保护技术编码的音乐光盘。请注意，这些光盘中可能会有不附和 CD 标准的光盘，且可能无法用本产品播放。

注

- 本 CD 播放机不能在可录制介质，如 CD-R/RW 上录制音乐内容。
- 按 ATRAC3plus/ATRAC3 格式录制的 CD-R/RW 不能在计算机上播放。

ATRAC3plus 和 ATRAC3

“ATRAC3plus”表示“自适应转换声音编码 3+”，是一种音频压缩技术，从 ATRAC3 格式发展而来。虽然 ATRAC3plus 格式可以把音乐内容以 64 kbps 压缩到原来大小的 1/20，但您仍可欣赏到高质量的声音。可用的传输比特率为 256 kbps，64 kbps 和 48 kbps。

“ATRAC3”表示“自适应转换声音编码 3”，是一种音频压缩技术，它可满足对高质量声音和高压缩率的要求。ATRAC3 格式可以把音乐内容压缩到原来大小的 1/10，有助于减小介质体积。可用的传输比特率为 132 kbps、105 kbps 和 66 kbps。

可用的组和文件数

- 最大组数：255
- 最大文件数：999

详细，请参看附带的“SonicStage”手册。

将文件保存到媒体上的注意事项

请勿以其他格式（除 MP3 文件外）保存文件或在有 ATRAC3plus/ATRAC3 文件存在的光盘上建立不需要的文件夹。

MP3

MP3 表示 MPEG-1 Audio Layer3，由活动图像专家组（一个 ISO（国际标准化组织）工作组）支持的音频文件压缩标准，可使音频文件压缩到标准小型光盘数据大小的约 1/10。

可接受的光盘格式的主要规格是：

- 最多目录层次：8
- 可接受的字符：A-Z、a-z、0-9、_（下划线）

注

- 当命名文件时，务必在文件名后加上文件扩展名“mp3”。
- 如果在非 MP3 文件名上加上扩展名“mp3”，播放机将不能正确识别此文件。

（接下页）

可用的组数和文件数

- 最大组数：255
- 最大文件数：999

压缩和写入软件设置

- 本 CD 播放机支持播放下列规格的 MP3 文件：比特率：16-320 kbps，采样频率：32/44.1/48 kHz，也能播放可变比特率 (VBR) 文件。
要把声源压缩为 MP3 文件，建议把压缩软件设为“44.1 kHz”、“128 kbps”和“Constant Bit Rate”。
- 要录制到最大容量，设为“halting of writing”。
- 要一次性把空白介质录到最大容量，设为“Disc at Once”。

将文件保存到媒体上的注意事项

- 请勿以其他格式（除 MP3/ATRAC3plus/ATRAC3 格式的文件外）保存文件或将文件保存到有 MP3 文件存在的光盘上不需要的文件夹中。
- 当插入一张光盘时，CD 播放机读取该光盘上的所有文件夹和文件信息。如果该光盘上有多个文件夹，开始播放或开始播放下一个文件可能要花一段时间。

ATRAC3plus/ATRAC3 和 MP3 文件的结构

组和文件夹

ATRAC3plus/ATRAC3 格式的结构很简单。它由“文件”和“组”构成。“文件”相当于声频 CD 的“曲子”，“组”是文件的集合，相当于“专辑”。“组”没有目录类型结构（新组不能在现存组里建立）。

当涉及 MP3 CD 时，“文件”等效于“曲子”，而“组”等效于“专辑”。本 CD 播放机把 MP3 文件夹识别为“组”，所以它可以如同播放 ATRAC3plus/ATRAC3 文件一样播放 CD-R/RW。

ATRAC3plus/ATRAC3/MP3 文件结构和播放顺序

• ATRAC3plus/ATRAC3

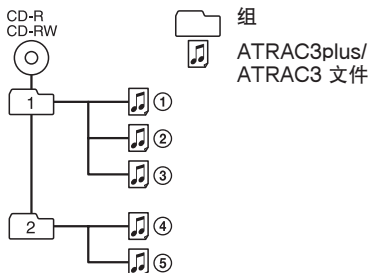

• MP3

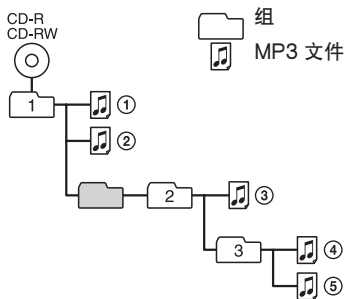

注

- 不包括 MP3 文件的组被跳过。
- 如果 ATRAC3plus/ATRAC3 文件和 MP3 文件录在同一张 CD 上，本 CD 播放机先播放 ATRAC3plus/ATRAC3 文件。
- 根据将 MP3 文件录在光盘上的方法不同，播放顺序可能与上图所示的不同。

准备使用

检查随机附件

AC 电源转接器 (1)

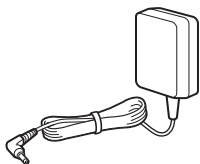

CD-ROM* (SonicStage) (1)

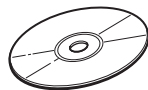

* 请勿在音频 CD 播放机上播放 CD-ROM。

SonicStage 用户指南 (1)

头戴耳机/耳机 (1)

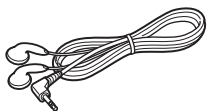

控制器位置

CD播放机

详细，请参看括弧中的页次。

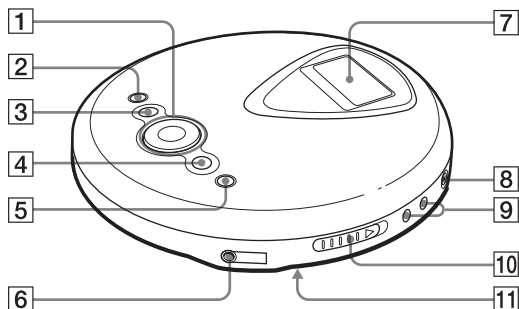

1 操作按钮 (13, 14, 16 - 24, 27)

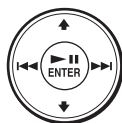

▶▶*1: 播放/暂停/输入
 ◀◀: AMS*2/倒绕
 ▶▶: AMS/快进
 ▲/▼ (显示器/菜单):
 用于选择文件、播放模式等。

2 ■ (停止) 按钮 (20, 22, 23, 27)

3 □ (组) - 按钮 (14, 19, 20, 23, 27)

4 □ (组) + 按钮 (14, 19, 20)

5 DISPLAY/MENU 按钮 (15, 16, 19 - 24, 27)

用于输入菜单。也可和 ▶▶/ENTER 一样，用于输入选择项。

6 🎧 (头戴耳机) 插孔 (13)

7 显示器 (12, 15 - 17, 19 - 21, 27)

8 DC IN 4.5 V (外部电源输入) 插孔 (13)

9 VOL (音量) +*1/- 按钮 (13)

10 OPEN 开关 (13, 25)

滑动该开关以打开 CD 播放机盖。

11 HOLD (保持) 开关 (背面) (23)

按照箭头的方向滑动开关以关闭 CD 播放机上的按钮。

*1 按键带触感圆点。



*2 自动乐曲探测

(接下页)

显示器 (CD 播放机)

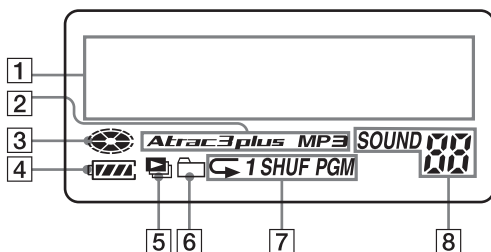
详细, 请参看括弧中的页次。



- 1** 字符信息显示 (15)
当播放声频 CD 时, 显示器上用两行显示 CD 上录有的唱片名、曲名等。当播放 ATRAC CD/MP3 CD 时, 显示器上用两行显示 CD 上录有的组名、文件名等。菜单项也在该显示中。
- 2** Atrac3plus/MP3 指示
- 3** 唱片指示
当 CD 播放机正在播放时发亮。
- 4** 电池指示 (25)
粗示电池剩余电量。如果 “” 闪烁, 表示电池耗尽。
- 5** 播放列表指示
仅用于 MP3 CD
- 6** 组指示 (19, 20)
仅用于 ATRAC CD/MP3 CD
- 7** 播放模式指示
表示诸如随机播放或程序播放等不同播放模式。“” 表示反复播放。
- 8** SOUND (声) 指示
表示已在菜单上选择了的SOUND设置。

播放 CD

1. 装入 CD 光盘。

- 1 滑动 OPEN 开关以打开 CD 播放机盖。

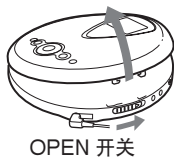

- 2 装一张 CD 于托盘上，关上播放机盖。

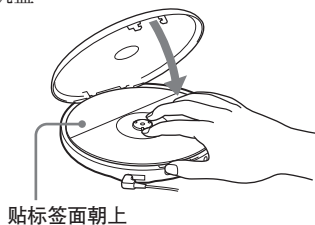

2. 连接 CD 播放机。

您可以使用下列电源：

- LR6 (AA, 5号) 碱性电池 (第 25 页)
- AC 电源转接器

本页说明如何利用民用电使用您的 CD 播放机。

请安全连接插头。

- 1 将 AC 电源转接器连接。
- 2 将头戴耳机/耳机连接到 CD 播放机。

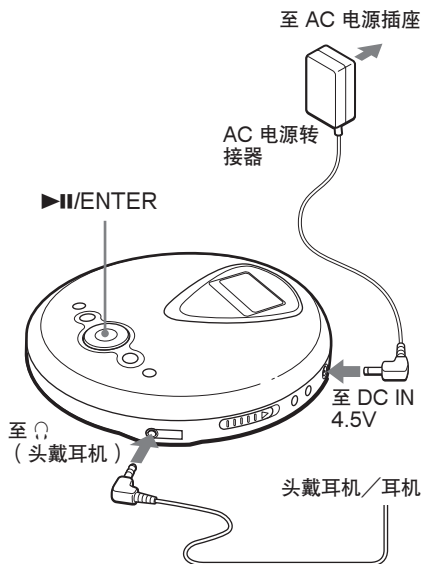

3. 播放 CD。

按 ▶||/ENTER。

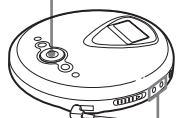

(接下页)

基本操作

要	请
播放 (从上次停止处开始播放)	按 ► /ENTER。即从所停止处开始播放。
播放 (从第一首曲子开始)	当CD播放机停止时, 按住 ► /ENTER 直至第一首曲子开始播放。
暂停/暂停后的复位播放	按 ► /ENTER。
停止*2	按 ■。
找出当前曲子的开头 (AMS*1)*2	按 I◀◀。
找出前面曲子的开头 (AMS)*3	反复按 I◀◀。
找出下一首曲子的开头 (AMS)*2,*3	按 ▶▶I。
找出接下曲子的开头 (AMS)*3	反复按 ▶▶I。
快速倒回*2,*5	按住 I◀◀。
快速前进*2,*5	按住 ▶▶I。
跳到后面的组*4	反复按 ◻ +。
跳到前面的组*4	反复按 ◻ -。

*1 自动乐曲探测

*2 这些操作可以在播放或暂停状态下执行。

*3 播放了最后一首曲子后, 可按 ▶▶I 以返回到第 1 首曲子的开头。类似地, 如果位于第 1 首曲子时, 可按 I◀◀ 以定位到最后一首曲子。

*4 只有当播放 ATRAC CD 或 MP3 CD 时

*5 在使用以包写入格式记录在 CD-R/RW 光盘上的 MP3 文件时不能执行这些操作。

检查显示器上显示的 CD 信息

可以通过反复按 DISPLAY/MENU 查看 CD 信息。

当播放包含诸如 CD-TEXT 文本信息的 CD 时，“曲名”、“专辑名”“艺术家名”等按照下表括弧中的形式显示。当播放 ATRAC CD 时，将显示您用 SonicStage 软件输入的信息。当播放包含带 ID3 tag*1 MP3 文件的 MP3 CD 时，将显示 ID3 tag 信息。

每次您按 DISPLAY/MENU 时，显示将按以下方式改变：

屏幕	声频 CD	ATRAC CD/MP3 CD
1	曲号、已播放时间 (曲名)	文件名、文件号、已播放时间
2	曲号、当前曲子剩余时间 (曲名、艺术家名)	艺术家名、CODEC 信息*3、文件号、 当前文件剩余时间
3	剩余曲子数*2、CD 上的剩余时间*2 (专辑名、艺术家名)	组名、总文件数
4	曲名列表	组名/文件名列表

*1 ID3 tag 是用于给 MP3 文件添加某些信息 (曲名、专辑名、艺术家名等) 的格式。本 CD 播放机符合 ID3 tag 格式的版本 1.1/2.2/2.3 (只适用于 MP3 文件)。

*2 在单曲播放、随机播放、书签曲子播放、自动排列播放、自动排列随机播放或 PGM 播放时不显示。

*3 比特率和采样频率。当播放 VBR (可变比特率) 制作的 MP3 文件时，显示器上将显示 “VBR” 而不是比特率。有时，“VBR” 并非在播放一开始时就显示，而在播放过程中显示。

注

- 本 CD 播放机可以显示字符 A-Z、a-z、0-9 和 _。
- 在播放文件之前，CD 播放机读取 CD 上的所有文件和组 (或文件夹) 信息，显示 “READING”。
- 取决于 CD 的内容，读取的时间可能要长一些。
- 如果该组没有组名，显示器上将显示 “ROOT”。
- 如果该文件没有 ID3 tag 信息，显示器上将显示 “----”。

卸下 CD

按住托盘中心的枢轴同时取下 CD。

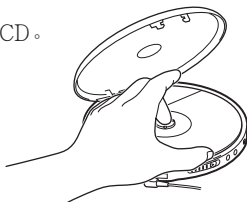

▶ 播放选项

使用菜单功能，您可以享受下列播放选项。

- 反复播放曲子（反复播放）
- 播放选定组中的所有文件（组播放）
- 播放单首曲子（单曲播放）
- 按任意顺序播放曲子（随机播放）
- 按任意顺序播放选定组中的所有文件（组随机播放）
- 播放您喜爱的播放列表（m3u 播放列表播放）
- 给您喜爱的曲子加记 Bookmark（书签）以便选播（播放加记书签的曲子）
- 播放您最常播放的 10 首曲子（自动排列播放）
- 按任意顺序播放您最常播放的曲子（自动排列随机播放）
- 按您喜爱的顺序播放曲子（PGM 播放）

选择播放选项

按下列步骤输入 PLAY MODE（播放模式）菜单，然后选择各播放选项。

- 1 按 DISPLAY/MENU 直到出现 MENU（菜单）屏幕。



```
MENU
>REPEAT
```

- 2 按 \blacktriangle 或 \blacktriangledown 选择“PLAY MODE”，然后按 \blacktriangleright /ENTER*。
* 和 \blacktriangleright /ENTER 一样，也可以使用 DISPLAY/MENU 输入选择项。



```
MENU
>PLAY MODE
```

- 3 按 \blacktriangle 或 \blacktriangledown 以选择您想要的播放选项。默认设置为“ALL”（正常播放）。



```
PLAY MODE
>GROUP
```

出现播放选项。

反复播放曲子（反复播放）

您可以重复不同的播放选项。

- 1 按 DISPLAY/MENU 直到出现 MENU 屏幕。



```
MENU
>REPEAT
```

- 2 按 \blacktriangle 或 \blacktriangledown 选择“REPEAT（反复）”，然后按 \blacktriangleright /ENTER。
- 3 按 \blacktriangle 或 \blacktriangledown 选择“ON（开）”，然后按 \blacktriangleright /ENTER 输入该选项。



```
REPEAT
>ON
```

播放选定组中的所有文件

（组播放）（只适用于 ATRAC CD/MP3 CD）

执行“选择播放选项”（本页）的步骤 1 和 2，按 \blacktriangle 或 \blacktriangledown 以选择“GROUP（组）”，然后按 \blacktriangleright /ENTER 输入该选项。

播放单首曲子 (单曲播放)

执行“选择播放选项”（第 16 页）的步骤 1 和 2，按 **▲** 或 **▼** 以选择“1”，然后按 **▶||/ENTER** 输入该选项。

按任意顺序播放曲子 (随机播放)

执行“选择播放选项”（第 16 页）的步骤 1 和 2，按 **▲** 或 **▼** 以选择“SHUFFLE (随机)”，然后按 **▶||/ENTER** 输入该选项。

按任意顺序播放选定组中的所有文件 (组随机播放) (只适用于 ATRAC CD/MP3 CD)

执行“选择播放选项”（第 16 页）的步骤 1 和 2，按 **▲** 或 **▼** 以选择“GROUP SHUF (组随机)”，然后按 **▶||/ENTER** 输入该选项。

播放您喜爱的播放列表 (m3u 播放列表播放) (只适用于 MP3 CD)

可以播放您喜爱的 m3u 播放列表*。

* “m3u 播放列表”是一个编码 MP3 文件播放顺序的文件。要使用播放列表功能，请使用支持 m3u 格式的编码软件把 MP3 文件录制到 CD-R/RW 上。

1 执行“选择播放选项”（第 16 页）的步骤 1 和 2，按 **▲** 或 **▼** 以选择“PLAY LIST (播放列表)”，然后按 **▶||/ENTER** 输入该选项。

2 按 **▲** 或 **▼** 选择一个播放列表。



播放列表



3 按 **▶||/ENTER**。

给您喜爱的曲子加记 Bookmark (书签) 以便选 播 (播放加记书签的曲子)

当 CD 播放机正在播放时，您可以为想要播放的曲子加记书签并且只播放这些曲子。

- 声频 CD: 每张 CD 最多能给 99 首曲子加记 Bookmark (最多 10 张 CD)
- ATRAC CD: 每张 CD 最多能给 999 首曲子加记 Bookmark (最多 5 张 CD)
- MP3 CD: 每张 CD 最多能给 999 首曲子加记 Bookmark (最多 5 张 CD)

要加记 Bookmark 时*

- 1 在播放想要加记 Bookmark (书签) 的曲子时，按住 **▶||/ENTER** 直到“”消失，“” (书签) 闪烁。当成功加记完书签时，“”闪烁变慢。
- 2 按 **◀◀** 或 **▶▶** 以选择想要加记 Bookmark (书签) 的曲子，然后重复第 1 步为想要的曲子加记书签。

要播放加记Bookmark的曲子时

执行“选择播放选项” (第 16 页) 的步骤 1 和 2，按 **▲** 或 **▼** 以选择“BOOK MARK (书签)”，然后按 **▶||/ENTER**。

开始播放加记 Bookmark (书签) 的曲子。

要去除 Bookmark 时*

播放带有书签的曲子当中，按住 **▶||/ENTER** 至显示器中的“”显示消失。

要检查带有 Bookmark 的曲子时*

播放带有书签的曲子当中，“”在显示器上点亮。

* 只在显示屏幕 1 时 (第 15 页) 执行这些操作。

注

- 在播放带有 Bookmark (书签) 的曲子当中，是以曲号顺序播放曲子的，而不是以您加记的顺序播放的。
- 您如果试图给第 11 张 CD (播放 ATRAC CD/MP3 CD 时为第 6 张) 加记Bookmark (书签)，则第 1 张播放的 CD 其所加记的 Bookmark (书签) 将被擦去。
- 如果断开所有电源，存储在存储器中的所有 Bookmark (书签) 都将被擦去。

播放您最常播放的 10 首曲子 (自动排列播放)

本 CD 播放机自动存储最多 10 首 CD 中播放过的最常播放的曲子，并且从第 10 首至第 1 首播放。

执行“选择播放选项” (第 16 页) 的步骤 1 和 2，按 **▲** 或 **▼** 以选择“AUTO RANKING (自动排列)”，然后按 **▶||/ENTER** 输入该选项。

按任意顺序播放您最常播放的曲子 (自动排列随机播放)

本 CD 播放机可播放多达 32 首由播放机自动存储的您最常播放的曲子。在自动排列随机播放时，上述曲子按随机顺序播放。

执行“选择播放选项”（第 16 页）的步骤 1 和 2，按 \blacktriangle 或 \blacktriangledown 以选择

“RANKING SHUF (自动排列随机播放)”，然后按 \blacktriangleright /ENTER 输入该选项。

注

无论是否更换 CD，本 CD 播放机能存储最多 10 张 CD 中播放过的曲子。如果试图存储第 11 张 CD 中的曲子时，存储的第 1 张 CD 的信息将被擦去。

按您喜爱的顺序播放曲子

(PGM 播放)

可按照所喜爱的顺序给 CD 播放机编程来播放最多 64 首曲子。

- 1 当播放停止时，执行“选择播放选项”（第 16 页）的步骤 1 和 2，按 \blacktriangle 或 \blacktriangledown 以选择“PROGRAM (程序)”，然后按 \blacktriangleright /ENTER 输入该选项。
- 2 按 $\blacktriangleleft\blacktriangleleft$ 或 $\blacktriangleright\blacktriangleright$ 以选择曲子，然后按 DISPLAY/MENU 输入该选项。))

该曲子被存储在存储器中。当播放 ATRAC CD/MP3 CD 时，您还可以使用 $\square+$ 或 $\square-$ 选择一个组。

[音频 CD]



曲号 播放顺序

[CD-TEXT]

曲名



曲号

[ATRAC CD/MP3 CD]



播放顺序 文件名

(接下页)

按您喜爱的顺序播放曲子

3 反复步骤 2 以您所喜爱的顺序选择曲子。

4 按 **▶||/ENTER** 开始 PGM 播放。

要检查程序时

编程中：

在步骤 4 之前，反复按 **DISPLAY/MENU**。

注

- 在步骤 3 当您输入完第 64 曲时，显示器即出现所选第一首曲号（音频 CD）/第一个文件名（ATRAC CD/MP3 CD）。
- 选择 65 首或 65 首以上曲子时，第一首选曲将被擦去。

搜索组或曲子/文件

当 CD 播放机正在播放时，您可以用 CD 播放机上的 **▲** 或 **▼** 立即搜索并播放您想要的组（只适用于 ATRAC CD）或曲子/文件。

1 播放时，按 **▲** 或 **▼** 直至出现搜索屏幕。



2 按 **◀+** 或 **◻-** 以选择您想要的组，然后按 **▶||/ENTER**。

CD 播放机从您选择的组中第一个文件开始播放。

选择您想要的曲子/文件

1 执行上述步骤 1，然后按 **◻+** 或 **◻-** 以选择您想要的组。

2 按 **▲** 或 **▼** 以选择您想要的曲子/文件，然后按 **▶||/ENTER**。

CD 播放机从您选择的组中第一个文件开始播放。

要退出搜索模式时

按 **■**。如果最多约 40 秒钟后未执行任何操作，屏幕将返回至前一屏。

调节音质 (参量均衡器)

您可按下列两步调节音质来享受您喜爱的声音：

- 选择预设声音模式 → “选择您想要的音质”
- 自行调节音质 → “定制音质”

选择您想要的音质

- 1 按 DISPLAY/MENU 直至出现 MENU 屏幕。
- 2 按 \uparrow 或 \downarrow 以选择 “SOUND”，然后按 \blacktriangleright /ENTER*。
* 和 \blacktriangleright /ENTER 一样，也可以使用 DISPLAY/MENU 输入选择项。
- 3 按 \uparrow 或 \downarrow 以选择您想要的音质，然后按 \blacktriangleright /ENTER 输入该选项。

指示	音质
SOFT	用于声乐，着重中音的音频
ACTIVE	欢快的声音，着重高音和低音的音频
HEAVY	强有力的声音，与 ACTIVE 音相比，进一步着重高音和低音
CUSTOM	定制声音

定制音质

您可在 “LOW”（低音音频）、“MID”（中音音频）和 “HIGH”（高音音频）3 个频率范围中调整音量，从而定制音质。您可以从 3 种样式中为每个频率范围选择声波样式，也可以在 7 个等级中为您所选择的样式调整音量。

检查显示的波形以调节音质。

- 1 执行 “选择您想要的音质” 的步骤 1 - 3 并选择 “CUSTOM”。

- 2 按住 \blacktriangleleft 或 \blacktriangleright 2 秒钟或更长时间以选择频率范围。
所选择的频率范围闪烁。



- 3 按 \uparrow 或 \downarrow 以选择声音音量，然后反复按 \blacktriangleleft 或 \blacktriangleright ，从存储器为每个频率范围所存储的 3 种波形中选择一种波形。

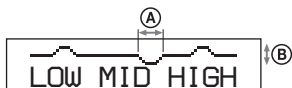

- (A) 频率范围
(B) 音量

- 4 重复步骤 2 和 3 以调节另两种频率范围。

- 5 按 \blacktriangleright /ENTER 输入该选项。

(接下页)

调节音质

要返回前一个屏幕时

按 。

要取消调节操作时



按 。



注



- 选择 CUSTOM 音时，当提高音量，声音根据设置可能会失真。此时请调小音量。
- CUSTOM 音设置与其他音设置时的音量有所不同。请根据个人喜好调整音量。

G-PROTECTION 功能

G-PROTECTION 功能已发展到能在许多活动使用过程中提供优秀的保护，防止跳音。

1 当播放停止时，按 DISPLAY/MENU 直到出现 MENU 屏幕。按  或  以选择 “OPTION (选项)”，然后按 /ENTER。

2 按  或  以选择 “G-PROTECTION”，然后按 /ENTER 输入该选项。

3 按  或  以选择 “G-PRO 1” 或 “G-PRO 2”，然后按 /ENTER 输入该选项。

如果您选择 “G-PRO 2”，G-PROTECTION 功能将比 “G-PRO 1” 更强大。要享受高 CD 音质，请选择 “G-PRO 1”。

注



下列情况可能会发生跳音：

- 如果 CD 播放机受到连续的、意外强大的冲击，
- 如果 CD 光盘污秽或有刮痕，或
- 当使用劣质的 CD-R/RW 或者当原始记录装置或应用程序软件有问题时。

保护听觉 (AVLS)

AVLS (自动音量限制系统) 功能限制最大的音量以保护您的听觉。

1 按住 DISPLAY/MENU 直到出现 MENU 屏幕。按  或  以选择 “OPTION”，然后按 /ENTER。

2 按  或  以选择 “AVLS”，然后按 /ENTER 输入该选项。

3 按  或  以选择 “ON (开)”，然后按 /ENTER 输入该选项。

要取消 AVLS 功能时

执行步骤 1 - 3，将 AVLS 设置改为 “OFF (关)”。

自动停止播放 (OFF TIMER)

您可以设置 CD 播放机在 1 至 99 分钟的时间范围内自动停止播放。当启用定时器功能时，“⏸”以大约 5 秒的间隔出现。*

* 只在显示屏幕 1 或 2 时 (第 15 页)。

1 按住 DISPLAY/MENU 直到出现 MENU 屏幕。按 **▲** 或 **▼** 以选择“OPTION”，然后按 **▶||/ENTER**。

2 按 **▲** 或 **▼** 以选择“TIMER”，然后按 **▶||/ENTER** 输入该选项。

3 按 **▲** 或 **▼** 以选择“10 min*”，然后按 **▶||/ENTER**。

* 默认设置。如果默认设置已更改，将显示所设的时间长度。

4 按 **▲** 或 **▼** 以选择您想要设置的时间长度，然后按 **▶||/ENTER** 输入该选项。

• 要增加/减少 5 分钟：

反复按 **▲** 或 **▼**。

• 要增加/减少 1 分钟：

按 **▲** 或 **▼** 2 秒钟或更长时间。

要返回前一个屏幕时

按 **□-。**

要取消设置操作时

按 **■。**

在 CD 播放机停止播放前要检查时间长度时

播放中，执行步骤 1 - 3。

要取消 OFF TIMER 功能时

执行步骤 1 - 3，将 OFF TIMER 设置改为“OFF (关)”。

锁定控制器 (HOLD)

您可以锁定 CD 播放机上的控制器以防意外按了按钮发生误操作。

沿箭头所指方向滑动 HOLD。

当 HOLD 功能激活时，按任何按钮，“HOLD”将闪烁。

要解锁控制器时

请沿箭头所指反方向滑动 HOLD。

关掉哔声

可以关掉当操作 CD 播放机时在头戴耳机/耳机上听到的哔声。

-
- 1 按住 DISPLAY/MENU 直到出现 MENU 屏幕。按 \blacktriangle 或 \blacktriangledown 以选择“OPTION”，然后按 \blacktriangleright /ENTER。
 - 2 按 \blacktriangle 或 \blacktriangledown 以选择“BEEP”，然后按 \blacktriangleright /ENTER 输入该选项。
 - 3 按 \blacktriangle 或 \blacktriangledown 以选择“OFF”，然后按 \blacktriangleright /ENTER 输入该选项。
-

要打开哔声时

执行步骤 1 - 3，将 BEEP 设置改为“ON”。

连续播放曲子（无间隙播放）（只适用于 ATRAC CD）

您可以连续播放如现场音乐会等音乐，曲子之间没有空隙。

-
- 1 当播放停止时，按住 DISPLAY/MENU 直到出现 MENU 屏幕。按 \blacktriangle 或 \blacktriangledown 以选择“OPTION”，然后按 \blacktriangleright /ENTER。
 - 2 按 \blacktriangle 或 \blacktriangledown 以选择“SEAMLESS”，然后按 \blacktriangleright /ENTER 输入该选项。
 - 3 按 \blacktriangle 或 \blacktriangledown 以选择“ON（开）”，然后按 \blacktriangleright /ENTER 输入该选项。
-

注

根据音乐源录制方式不同，曲子可能不能连续播放。

▶ 连接电源

使用干电池

您的 CD 播放机限使用下列干电池：

- LR6 (AA, 5 号) 碱性电池

有关电池使用时间，请参看“规格”。

注

使用干电池时，一定请卸下 AC 交流电转换器。

- 1 滑动 OPEN 以打开 CD 播放机盖，然后打开播放机内的电池室盖。

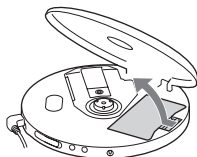

- 2 装两个 LR6 (AA) 电池使 ⊕ 极对准电池舱内的图示。然后关上盖子至卡搭定位。

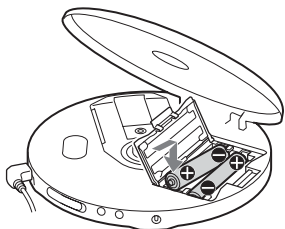

首先插入 ⊖ 端
(两节电池都是如此)。

何时须更换电池

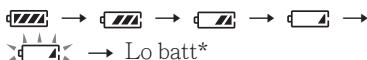

可在显示屏中检查电池的剩余电力。



* 哔声。

电池耗光时，请换新两个电池。

注

-  的指示段节粗示剩余电池电力。其一个段节不一定总是代表电池电力的四分之一。
- 根据操作条件， 的指示段节的使用时间可能增加或减少。

要取出电池时

如下图所示取出电池。

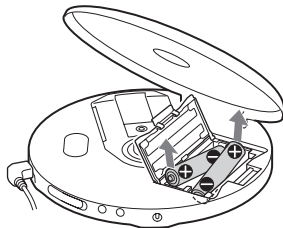

要安装电池舱盖时

万一因意外掉落机器或过分用力而脱落电池舱盖时，可按下列图示把它装回去。

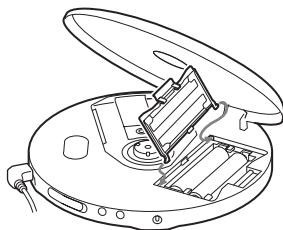

电源须知

当长期不使用 CD 播放机时，请卸下所有的电源。

AC 电源转接器须知

- 限使用附带的 AC 电源转接器。如果 CD 播放机没有附带 AC 电源转接器，请使用 AC-E45HG AC 电源转接器。请勿使用任何其他其他的 AC 电源转接器。否则可能造成故障。

插头电极



- 潮湿着手不要去碰 AC 交流电转换器。
- 将 AC 电源转接器接插到方便的 AC 电源插座。万一发现 AC 电源转接器有异常时，请立即从 AC 电源插座上拔下 AC 电源转接器。

干电池须知

- 别把电池投入火中。
- 电池不要和硬币等别的金属小件混在一起携带。因为电池的 +、- 电极若与金属件接触，将会生热造成危险。
- 别混用新、旧电池。
- 别混用不同类型的电池。
- 长时间不用电池时，请把它取出保存。
- 电池发生漏液时，须即擦拭干净电池舱内沾染的电解液，然后装用新电池。万一皮肤上沾染了漏液时，必须赶快洗净。

菜单列表

按住 DISPLAY/MENU 直到出现 MENU (菜单) 屏幕, 然后按 \blacktriangle 或 \blacktriangledown 以选择您想要的菜单。



要返回前一屏时, 按 \square -。*1

要取消设置操作时, 按 \blacksquare 。

具有 \bullet 标志的项目是默认设置。

播放选项设定 (页)	菜单 1	→	菜单 2
反复播放曲子 (16)	REPEAT		\bullet OFF ON
正常播放	PLAY MODE		ALL
播放选定组中的所有文件 (16)	PLAY MODE		GROUP*2
播放单首曲子 (17)	PLAY MODE		1
按任意顺序播放曲子 (17)	PLAY MODE		SHUFFLE
按任意顺序播放选定组中的所有文件 (17)	PLAY MODE		GROUP SHUF*2
给您喜爱的曲子加记 Bookmark (书签) 以便选播 (18)	PLAY MODE		BOOKMARK*3
播放您喜爱的播放列表 (17)	PLAY MODE		PLAY LIST*4
播放您最常播放的 10 首曲子 (18)	PLAY MODE		AUTO RANKING
按任意顺序播放您最常播放的曲子 (19)	PLAY MODE		RANKING SHUF
按您喜爱的顺序播放曲子 (19)	PLAY MODE		PROGRAM*5

*1 “PGM” 不显示时。

*2 只适用于 ATRAC CD/MP3 CD。

*3 只适用于书签已添加到乐曲/文件中时。

*4 只能播放以 MP3 格式录制的唱片。

*5 您可在播放停止时作这些设置。

(接下页)

菜单列表

声音设置 (页)	菜单 1	→	菜单 2	→	菜单 3
调节音质 (21)	SOUND		● OFF SOFT ACTIVE HEAVY CUSTOM		—
各种功能设置 (页)	菜单 1	→	菜单 2	→	菜单 3
防止跳音保护 (22)	OPTION		G-PROTECTION*1		● G-PRO 1 G-PRO 2
保护听觉 (22)	OPTION		AVLS		ON ● OFF
自动停止播放 (23)	OPTION		TIMER		10 min*2 ● OFF
关掉哔声 (24)	OPTION		BEEP		● ON OFF
连续播放曲子 (24)	OPTION		SEAMLESS*1.*3		ON ● OFF

*1 您可在播放停止时作这些设置。

*2 默认设置。如果默认设置已更改，将显示所设的时间长度。

*3 只适用于 ATRAC CD。

使用前须注意

安全须知

- 万一有任何异物或液体掉进 CD 播放机内时，即请立刻卸下电源并找有资格的人检查过以后才可再操作使用。
- 请勿试图用任何物体塞入 DC IN 4.5 V（外部电源输入）插孔。

CD 播放机须知

- 须保持 CD 播放机上的透镜干净清洁，不要用手触摸。否则，透镜可能受损而 CD 播放机将不能操作正常。
- 请勿在 CD 播放机上堆置重物以免压坏 CD 播放机或 CD 光盘。
- 请勿把 CD 播放机放置靠近热源或可直接照射到阳光，或多沙尘、潮湿、淋到雨、有机械冲击、不平坦的地方，或紧闭着窗门的汽车里面。
- 如果 CD 播放机给附近的收音机或电视接收造成干扰，即请关掉 CD 播放机或把它移离收音机或电视机使用。
- 本 CD 播放机不能用于播放不规则形（例如心形，方形，星形）的光盘。若试图那样做，将可能损坏您的 CD 播放机。切不可使用该类光盘。

CD 的管理须知

- 为维持 CD 清洁，必须拿 CD 的边缘。手不要接触到 CD 表面。
- 请勿在 CD 光盘上贴纸条或黏胶带。
- 请勿让 CD 直接照射到阳光或靠近热风管等热源，也不要 CD 摆在停放在炎阳下的汽车中。

头戴耳机/耳机须知

路上安全

开车、骑车、或在操作任何机动车辆时，请勿使用头戴耳机/耳机。因为可能有造成交通事故的危险。有些地区是禁止使用的。步行中如果用太大音量听耳机也会有潜在危险的，尤其是在横过马路时。在有潜在危险的地方，必须特别注意或暂停使用。

防止损伤听觉

使用头戴耳机/耳机时，避免音量过大。最好也不要长时间连续使用。如有耳鸣经历，更应调小音量和避免连续用耳机听。

顾虑他人

请用适当的音量听。如此则仍可听到周围的声音并且不至于骚扰到旁边的人。

保养

清洁机壳

用软布蘸少量清水或温和的洗涤剂溶液擦拭清洁。不可使用酒精，汽油或稀疏剂。

故障检修

虽经检查过这些征候而问题仍未获解决时，即请洽询附近的 Sony 售店。

征候	原因和/或校正方法
即使反复按 VOL+, 也不能增大音量。	→ AVLS 被设置为“ON”。将它设置为“OFF”（第 22 页）。
没声, 或只听到噪声。	→ 接稳头戴耳机/耳机插头。（第 13 页） → 插头脏了。定期用干布擦拭头戴耳机/耳机插头。
某些文件无法播放。	→ 您试图播放以与本 CD 播放机不兼容的格式保存的文件。（第 6 页）
用干电池电源时, 播放时间太短。	→ 检查一下确实用了碱性电池而不是锰电池。（第 25 页） → 请用新 LR6 (AA, 5 号) 碱性电池更换。（第 25 页）
显示器出现“Lo batt”而 CD 不播放。	→ 请用新 LR6 (AA, 5 号) 碱性电池更换。（第 25 页）
显示器显示“HI dc In”。	→ 使用了一个比附带或推荐的 AC 电源转接器额定值高的 AC 电源转接器。只能使用附带的 AC 电源转接器或“选购的附件”中推荐的汽车电池导线。（第 33 页）
CD 装入 CD 播放机时, 并不播放 CD 而在显示器中出现“No disc”（无光盘）。	→ CD 太脏或损坏。 → 检查是否贴标签面朝上地装放 CD。（第 13 页） → 发生湿气冷凝。 → 放置 CD 播放机数小时, 等水分蒸发干。 → 关紧电池室盖。（第 25 页） → 确认电池是否安装正确。（第 25 页） → 把 AC 电源转接器接稳到 AC 电源插孔。（第 13 页） → 连接 AC 电源转接器后, 经过一秒或更长时间再按 ▶ /ENTER 。 → CD-R/RW 是空白的。 → CD-R/RW, 记录装置, 或所应用的软件的质量有问题。

征候	原因和/或校正方法
当按了一个按钮，“HOLD”在显示器上闪烁，并且 CD 不播放。	→ 按钮被锁定。请推回 HOLD 开关。（第 23 页）
播放从您的停止点开始。（复位功能）	→ 复位功能启用。要从第 1 首曲子开始播放，请在停止中按住 ► /ENTER 直到开始播放第 1 首曲子，或打开 CD 播放机的盖子。或者断开所有电源，然后再次插入电池或连接 AC 电源转接器。（第 13, 14, 25 页）
可听到 CD 的沙沙噪声。	→ 关紧电池室盖子。（第 25 页）
播放 ATRAC CD 或 MP3 CD 当中，CD 并不旋转，但可听到正常的声音。	→ CD 播放机是设计成播放中，停止 ATRAC CD 或 MP3 CD 的旋转以节省电力。因此，这是正常的现象，播放机并没有故障。
按 ► /ENTER 或关闭 CD 播放机的盖子后，显示器中显示“NO FILE”。	→ CD 中没有 ATRAC3plus/ATRAC3/MP3 文件。 → 使用了数据已被清除了的 CD-R/RW。 → CD 光盘脏了。
当关上了 CD 播放机的盖子时，CD 即开始旋转。	→ CD 播放机正在读取 CD 上的信息。不是故障。
液晶显示器变得看不清楚或减慢。	→ 在高（超过 40°C）或低（0°C 以下）气温中使用 CD 播放机。如果在正常室温条件下使用，显示器即可恢复正常的操作。
播放突然停止。	→ 设置成 OFF TIMER。更改该设置为“OFF”。

规格

系统

CD 数码音频系统

激光二极管性质

材料: GaAlAs

波长: $\lambda = 770 - 800 \text{ nm}$

发射持久性: 连续

激光输出: 小于 $44.6 \mu\text{W}$

(本输出值是在距离 7 mm 光圈的光学拾音元件的物镜镜面 200 mm 处测得。)

D-A (数-模) 转换

1 比特石英时轴控制

频率响应

$20 \sim 20\,000 \text{ Hz} \pm 2 \text{ dB}$ (由 JEITA 测得)

输出 (4.5 V 输入电平)

耳机 (立体声小型插孔)

大约 5 mW + 大约 5 mW, 16Ω

(大约 1.5 mW + 大约 1.5 mW, 16Ω) *

* 适用于欧洲用户

电源

- 两节 LR6 (AA, 5 号) 电池: 1.5 V DC $\times 2$
- AC 电源转换器 (DC IN 4.5 V 插孔):
220 V, 50 Hz (中国型号)
120 V, 60 Hz (墨西哥型号)

电池使用时间*1 (大约时数)

在平稳表面使用 CD 播放机时。

当 SOUND 模式设为“OFF”时。

播放时间因 CD 播放机的使用状况而异。

当使用两节 Sony 碱性电池 LR6 (SG) (日本制) 时

	G-PROTECTION “G-PRO 1” “G-PRO 2”	
声频 CD	50	45
ATRAC CD*2	85	85
MP3 CD*3	65	65

*1 JEITA (Japan Electronics and Information Technology Industries Association) (日本电子和信息技术产业协会) 的标准测值

*2 当按 48 kbps 录音时

*3 当按 128 kbps 录音时

操作温度

$5^{\circ}\text{C} \sim 35^{\circ}\text{C}$

尺寸 (宽/高/纵深) (不含突起部分和控制器)

大约 $135.8 \times 30.7 \times 135.8 \text{ mm}$

质量 (不含附件)

大约 177 g

美国及他国专利许可由 Dolby Laboratories 授予。

设计和规格有所变更时, 恕不另行奉告。

选购的附件

AC 电源转接器*	AC-E45HG
有源扬声器系统	SRS-Z1 SRS-Z30
汽车电池导线	DCC-E345
带汽车接线包的汽车电池导线	DCC-E34CP
汽车接线包	CPA-9C
连接导线	RK-G129 RK-G136
耳机（除法国用户外）	MDR-E818LP MDR-J10
耳机（适用于法国用户）	MDR-E808LP

* 各区域的 AC 电源转接器规格不同。购买前请确认当地的电压以及插头的形状。

您购买产品的销售店，可能无部分上列附件。有关您所在国家或地区以上附件的详细销售信息，请询问销售店。

<http://www.sony.net/>

Sony Corporation Printed in Malaysia



* 2 1 8 8 7 9 1 7 1 * (1)