

Super Audio CD Player

Operating Instructions _____ **US**

Mode d'emploi _____ **FR**



SCD-CE595

WARNING

To prevent fire or shock hazard, do not expose the unit to rain or moisture.
To avoid electrical shock, do not open the cabinet. Refer servicing to qualified personnel only.

To prevent fire, do not cover the ventilation of the apparatus with news papers, table-cloths, curtains, etc. And don't place lighted candles on the apparatus.

To prevent fire or shock hazard, do not place objects filled with liquids, such as vases, on the apparatus.



Don't throw away the battery with general house waste, dispose of it correctly as chemical waste.

NOTICE FOR THE CUSTOMERS IN THE U.S.A.

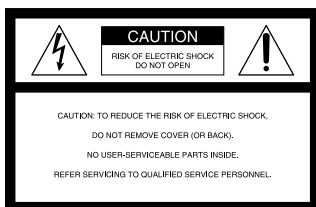

This symbol is intended to alert the user to the presence of uninsulated "dangerous voltage" within the product's enclosure that may be of sufficient magnitude to constitute a risk of electric shock to persons.



This symbol is intended to alert the user to the presence of important operating and maintenance (servicing) instructions in the literature accompanying the appliance.

CAUTION

The use of optical instruments with this product will increase eye hazard.

WARNING

This equipment has been tested and found to comply with the limits for a Class B digital device, pursuant to Part 15 of the FCC Rules. These limits are designed to provide reasonable protection against harmful interference in a residential installation. This equipment generates, uses, and can radiate radio frequency energy and, if not installed and used in accordance with the instructions, may cause harmful interference to radio communications. However, there is no guarantee that interference will not occur in a particular installation. If this equipment does cause harmful interference to radio or television reception, which can be determined by turning the equipment off and on, the user is encouraged to try to correct the interference by one or more of the following measures:

- Reorient or relocate the receiving antenna.
- Increase the separation between the equipment and receiver.
- Connect the equipment into an outlet on a circuit different from that to which the receiver is connected.
- Consult the dealer or an experienced radio/TV technician for help.

CAUTION

You are cautioned that any changes or modifications not expressly approved in this manual could void your authority to operate this equipment.

Owner's Record

The model and serial numbers are located at the rear. Record the serial number in the space provided below. Refer to them whenever you call upon your Sony dealer regarding this product.

Model No. _____

Serial No. _____

NOTICE FOR THE CUSTOMERS IN CANADA

This Class B digital apparatus complies with Canadian ICES-003.

CAUTION

The use of optical instruments with this product will increase eye hazard.

CAUTION

TO PREVENT ELECTRIC SHOCK, MATCH WIDE BLADE OF PLUG TO WIDE SLOT, FULLY INSERT.

Table of Contents

Features of the player	4
Compatible Disc Types	4
About the Super Audio CD	5
<hr/>	
Getting Started	
Inserting batteries into the remote	6
Hooking Up the Audio Components	6
<hr/>	
Playing Discs	
Playing a Disc.....	9
Using the Display	10
Replacing Discs While Playing a Disc	12
— Ex-Change	
Locating a Particular Point in a Track.....	13
Playing Tracks Repeatedly	13
— Repeat Play	
Playing Tracks in Random Order.....	14
— Shuffle Play	
Creating Your Own Program	14
— Program Play	
Enjoying a Multi-channel Super Audio CD	15
— Multi-channel management function	
<hr/>	
Additional Information	
Precautions	20
Notes on Discs	21
Troubleshooting.....	21
Specifications	22
Index to Parts and Controls	23

US

Features of the player

This player is designed to play back 2-channel and Multi-channel Super Audio CDs, and conventional CDs, and provides the following features:

- Mounted with a Discrete Dual Laser Optical Pickup, capable of reading a Super Audio CD or conventional CD depending on the exclusive wavelength.
- Quicker track access performance enabled by an advanced servo mechanism.
- A Multi-Channel Management function that allows you to adjust the multi-channel playback environment according to the allocation and size of your speakers.
- A Super Audio D/A Converter, which allows higher-quality sound reproduction.
- A Super Audio CD can mark up to 255 track numbers. This feature applies to SCD-CE595.
- The supplied remote is capable of controlling both the SCD-CE595 and a conventional Sony CD player.

Compatible Disc Types

You can play the following types of discs on this player.

- Super Audio CDs
- Audio CDs

This player cannot play the following discs. If you try to play them, the error message “TOC ERROR” or “NO DISC” will appear.

- CD-ROMs
- DVDs, etc.

Music discs encoded with copyright protection technologies

This product is designed to playback discs that conform to the Compact Disc (CD) standard.

Recently, various music discs encoded with copyright protection technologies are marketed by some record companies. Please be aware that among those discs, there are some that do not conform to the CD standard and may not be playable by this product.

Notes on CD-R/CD-RW playback

Discs recorded on CD-R/CD-RW drives may not be played back because of scratches, dirt, recording condition, or the drive’s characteristics. Besides, the discs, which are not yet finalized at the end of recording, cannot be played back. In these cases, “READING” will remain or “TOC ERROR” will appear in the display.

Note on dts-CDs

Do not play a dts-CD on this player. If you do, severe noise will be generated.

About the Super Audio CD

Super Audio CD is a new high-quality audio disc standard where music is recorded in the DSD (Direct Stream Digital) format (conventional CDs are recorded in the PCM format). The DSD format, using a sampling frequency 64 times higher than that of a conventional CD, and with 1-bit quantization, achieves both a wide frequency range and a wide dynamic range across the audible frequency range, and so provides music reproduction extremely faithful to the original sound.

Types of Super Audio CDs

There are two types of discs, depending on the SA-CD layer and CD layer combination.

SA-CD layer: A high-density signal layer for Super Audio CD

CD layer¹⁾: A layer that is readable by a conventional CD player

Single layer disc
(a disc with a single SA-CD layer)

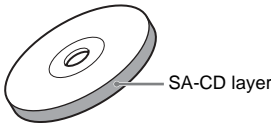

Hybrid disc²⁾
(a disc with an SA-CD layer and a CD layer)

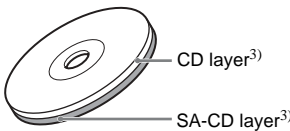

An SA-CD layer consists of the 2 channel area or the multi-channel area.

2 channel area: An area in which 2 channel stereo tracks are recorded

Multi-channel area: An area in which multi-channel (up to 5.1 channels) tracks are recorded

Example:
When the 2 channel area and the multi-channel area are recorded on an SA-CD layer of a hybrid disc

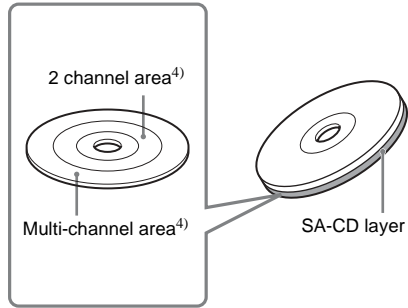

- 1) You can play the CD layer on a conventional CD player.
- 2) Since both layers are on one side, it is not necessary to turn the disc over.
- 3) Press SA-CD/CD to select the layer you want to listen to (see page 9).
- 4) In case of a disc with both areas, press MULTI/2CH to select the area you want to listen to (see page 10).

Getting Started

Inserting batteries into the remote

Insert two R6 (size-AA) batteries into the battery compartment with the + and – correctly oriented to the markings. When using the remote, point it at the remote sensor  on the player.

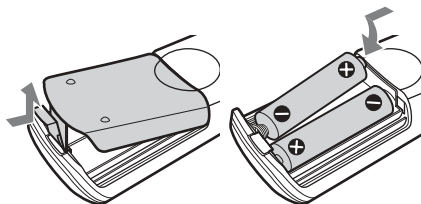

Tip

Under normal conditions, the batteries should last for about six months. When the remote no longer operates the player, replace both batteries with new ones.

Notes

- Do not leave the remote in an extremely hot or a humid place.
- Do not drop any foreign object into the remote casing, particularly when replacing the batteries.
- Do not use a new battery with an old one.
- Do not expose the remote sensor to direct sunlight or lighting apparatus. Doing so may cause a malfunction.
- If you do not intend to use the remote for an extended period of time, remove the batteries to avoid possible damage from battery leakage and corrosion.

Hooking Up the Audio Components

Connect the Super Audio CD player to an audio component. Be sure to turn off the power of all components before making connections and connect securely to prevent noise.

Connecting a multi-channel amplifier

When you have an amplifier equipped with the 5.1CH input jacks (multi-channel amplifier, AV amplifier, etc.) and connect the player and the amplifier through the ANALOG 5.1CH OUT jacks (FRONT L/R, SURR L/R, CENTER, SUB WOOFER), you can play a Multi-channel Super Audio CD and enjoy the multi-channel playback.

Use audio connecting cords for this connection. For FRONT or SURR connection, use the connecting cords (Red and White jacks) and be sure to match the color-coded pin to the appropriate jacks: white (left) to white and red (right) to red. For CENTER and SUB WOOFER connection, use the connecting cords (Black).

FRONT or SURR connection

Audio connecting cords (one cord is supplied)

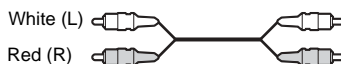

CENTER or SUB WOOFER connection

Audio connecting cords (not supplied)



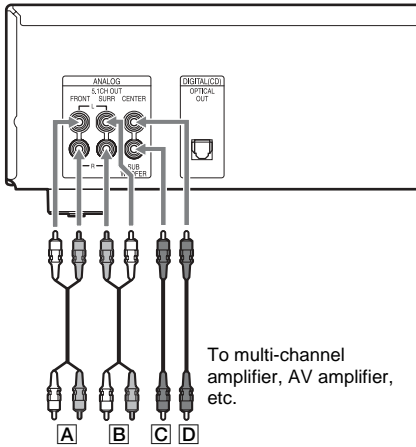

Note

There are 5CH, 4CH, and 3CH Super Audio CD. When you play these discs, the signal does not output from all the jacks of the ANALOG 5.1CH OUT. For details of the playback, see the cover or instructions of the Super Audio CD.

Connecting a stereo amplifier or MD deck

When you connect a stereo amplifier or make an analog connection with an MD deck, connect the player and the component through the ANALOG 5.1CH OUT FRONT L/R jacks. Use an audio connecting cord for this connection. Be sure to match the color-coded pin to the appropriate jacks: white (left) to white and red (right) to red.

Audio connecting cord (supplied)

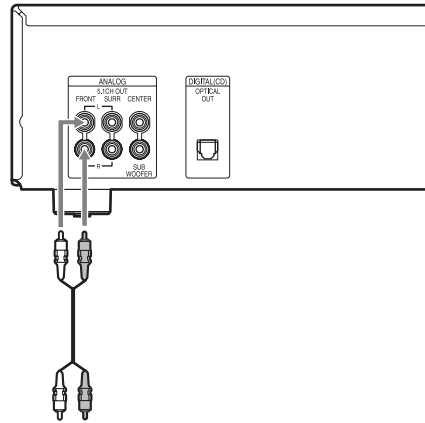
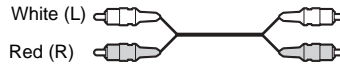

Note

When a disc with the 2 channel area and multi-channel area is played through the ANALOG 5.1CH OUT FRONT L/R jacks, change the default playback area to "SEL-2ch" (2 channel playback area) (see page 10). If you do not, the multi-channel playback area will be automatically played back and only the signal to the front speakers will be output. In this case, the vocals or other sounds may not be heard, depending on the disc.

Connecting a digital component

When you connect an MD deck or another digital component through the DIGITAL (CD) OPTICAL OUT connector, you can make a digital recording.

Use an optical digital cable for this connection. When connecting the optical digital cable to the DIGITAL (CD) OPTICAL OUT connector, push the cable plug in until it clicks into place. Be careful not to bend or twist the optical cable.

Optical digital cable (not supplied)

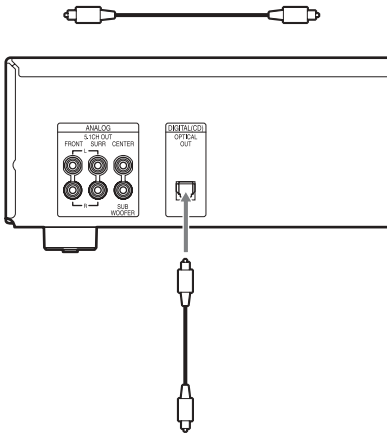

To CD optical digital input connector on an MD deck, etc.

Note

Only the audio signals of conventional CDs can be output from the DIGITAL (CD) OPTICAL OUT connector. Those of the Super Audio CD cannot be output through the DIGITAL (CD) OPTICAL OUT connector.

Connecting the AC power cord

Connect the AC power cord to a wall outlet.

When using another Sony CD player in conjunction with this player

You can set the supplied remote to be effective on this player only by changing the command mode of the remote.

To set the command mode of the remote

- If the other player's command mode can be set:
Set the CD1/2 switch of this player's remote to CD1 (factory setting), and set the other player's remote to CD2.
- If the other player's command mode cannot be set:
Set the CD1/2 switch of this player's remote to CD2.

To set the command mode of this player

- 1 Press MENU on the player.**
- 2 Turn ◀◀ AMS ▶▶ (or press ◀◀/▶▶ on the remote repeatedly) to select "CD1/2 SEL".**
- 3 Press ◀◀ AMS ▶▶ (or ENTER on the remote).**
The current command mode appears.
- 4 Turn ◀◀ AMS ▶▶ (or press ◀◀/▶▶ on the remote) to select "CD - 1" or "CD - 2", then press ◀◀ AMS ▶▶ (or ENTER on the remote).**

Playing Discs

Playing a Disc

The operations for normal play and the basic operations during play are explained below.

- 1 Turn on the amplifier. Turn down the volume level to the lowest.**
- 2 Select the player position using the input selector on the amplifier.**
- 3 Press POWER on the player to turn on the player.**
- 4 Press \triangle OPEN/CLOSE on the player to open the disc tray, and place a disc on the tray.**

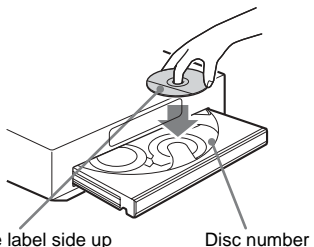

- 5 To place other discs, press DISC SKIP (or DISC SKIP +/- on the remote) repeatedly and place the discs in the order you want to play.**

Each time you press the button, the disc tray turns and you can place the discs in the empty disc compartments. The player plays the disc in front of you first.

- 6 Press PLAY MODE (or CONTINUE on the remote) repeatedly to select ALL DISCS or 1DISC Continuous Play mode.**

Each time you press CONTINUE on the remote, "ALL DISCS" or "1 DISC" appears in the display.

When you select	The player plays
ALL DISCS	All discs in the player consecutively in the order of disc number
1DISC	Only the disc you have selected

- 7 Press \triangleright .**

Playback starts from the first track. If you want to start playing from a specific track, turn \lll AMS \ggg (or press \lll / \ggg) on the remote repeatedly) to select the track number before pressing \triangleright .

- 8 Adjust the volume on the amplifier.**

Basic operations during play

To	Do the following:
Stop play	Press \blacksquare .
Pause play	Press \blacksquare .
Resume play after pausing	Press \blacksquare or \triangleright .
Select a track	Turn \lll AMS \ggg (or press \lll / \ggg) on the remote repeatedly).
Select a disc	Press DISC SKIP (or DISC SKIP +/- on the remote) repeatedly. By pressing DISC 1-5 on the player, you can select a specific disc directly.
Eject a disc	Press \triangle OPEN/CLOSE on the player.

Note

During playback, increase the volume level gradually starting from the lowest level. The output from this player may contain band width that is out of the normal listening range. This may cause damage to the speakers or ears.

Selecting the playback layer

When playing a hybrid disc with an SA-CD layer and a CD layer (page 5), you can select the layer you want to listen to. Also, since both layers are on one side, it is not necessary to turn the disc over.

Press SA-CD/CD to select the desired playback layer.

To select the default playback layer

- 1 Press MENU on the player.**
- 2 Turn \lll AMS \ggg (or press \lll / \ggg) on the remote repeatedly) until "LAYER SEL" appears in the display.**

- 3 Press **◀◀ AMS ▶▶** (or **ENTER** on the remote).
The current default layer appears.
- 4 Turn **◀◀ AMS ▶▶** (or press **◀◀/▶▶** on the remote) to select the desired playback layer.
- 5 Press **◀◀ AMS ▶▶** (or **ENTER** on the remote).

Selecting the playback area

When playing a disc with the 2 channel playback area and the multi-channel playback area (page 5), you can select the playback area you want to listen to.

Press MULTI/2CH to select the desired playback area.

To select the default playback area

- 1 Press **MENU** on the player.
- 2 Turn **◀◀ AMS ▶▶** (or press **◀◀/▶▶** on the remote repeatedly) until “M/2ch SEL” appears in the display.
- 3 Press **◀◀ AMS ▶▶** (or **ENTER** on the remote).
The current default area appears.
- 4 Turn **◀◀ AMS ▶▶** (or press **◀◀/▶▶** on the remote) to select the desired playback area.
- 5 Press **◀◀ AMS ▶▶** (or **ENTER** on the remote).

Note

The multi-channel playback area is automatically selected whenever you start playback because “SEL–Mch” (multi-channel playback area) is the factory setting. Select “SEL–2ch” (2 channel playback area) when only the ANALOG 5.1CH OUT FRONT L/R jacks are connected.

Using the Display

The display window shows various information about the disc or track being played. This section describes the current disc information and information that appears for each play status.

Disc information when a disc is loaded

The display shows the current disc number, total number of tracks and total playing time.

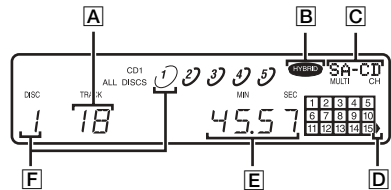

- A**: Total number of tracks
- B**: Hybrid disc
- C**: Currently selected disc and number of playable channels
- D**: Track 16 and above (for discs with 16 or more tracks)
- E**: Total playing time
- F**: Current disc number

Notes on the disc number indications

- The red circle around a disc number indicates the disc is ready to be played.
- A semi-circle around the disc number indicates a disc with tracks to be played. In Program Play mode, the semi-circle indicates a disc with programmed tracks.
- The disc number disappears when no disc is detected in the disc component.

Displaying the information

TEXT discs contain information, such as the disc name or artist name, as well as the audio signals. This player can display the disc name, artist name, and current track name as TEXT information.

When the player detects a TEXT disc, "TEXT" appears in the display. If your TEXT disc has several languages, "MULTI-TEXT" appears in the display. When you want to check the information in another language, see "Displaying the information of a TEXT disc in other languages" on page 12.

If a name has 13 or more characters, the first 12 characters will remain after the name scrolls by in the display.

Before you start playing

Press TIME/TEXT repeatedly.

Each time you press the button, the disc name or artist name appears in the display. When you select the artist name, "ART." appears in the display.

Disc title*

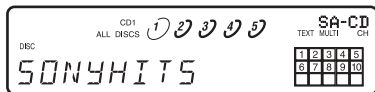

Artist name*

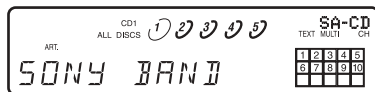

Total number of tracks and total playing time

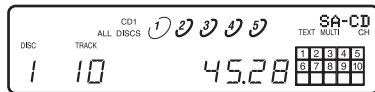

* Only for TEXT discs

While playing a disc

Press TIME/TEXT repeatedly.

When the player detects a Multi-channel Super Audio CD, the channel information appears for a few seconds after the track title appears.

Playing time of the current track



Remaining time of the current track



Remaining time of the disc¹⁾

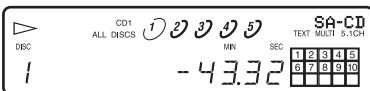

Track title²⁾



Channel information (appears only when the player detects a Multi-channel Super Audio CD)

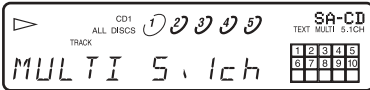

¹⁾ Only when Continuous Play is selected

²⁾ Only for TEXT discs

Notes

- The display may not show all the characters, depending on the disc.
- This player can display only the disc name, artist name, and track names from TEXT discs. Other information cannot be displayed.

Turning off the information in the display

Press DISPLAY MODE on the remote.

Each time you press the button while playing a disc, the display turns off and on alternately. Even when the display is turned off, it will turn on when certain buttons are pressed, and then turn off again after a few seconds.

Before you start playing, when you press the button to turn off the display, "DISP OFF" appears, and when you press the button to turn on the display, "DISP ON" appears.

Displaying the information of a TEXT disc in other languages

You can change the displayed language if the TEXT disc has multi language capacity. When the player detects such a TEXT disc, "MULTI-TEXT" appears in the display. Change the language according to the procedures below.

- 1 Press MENU on the player.**
- 2 Turn ◀◀ AMS ▶▶ (or press ◀◀/▶▶ on the remote repeatedly) until "LANGUAGE" appears in the display.**
- 3 Press ◀◀ AMS ▶▶ (or ENTER on the remote).**

The current selected language (ENGLISH, FRENCH, GERMAN, etc.) flashes.

If the player cannot display the language used in a TEXT disc, "OTHER LANG" appears in the display.

- 4 Turn ◀◀ AMS ▶▶ (or press ◀◀/▶▶ on the remote repeatedly) until the desired language appears in the display.**
- 5 Press ◀◀ AMS ▶▶ (or ENTER on the remote).**

After a few seconds, the information appears in the selected language.

Replacing Discs While Playing a Disc

— Ex-Change

You can open the disc tray while playing a disc so that you can check what discs are to be played next and replace discs without interrupting play of the current disc.

- 1 Press EX-CHANGE on the player.**

The disc tray opens and two disc compartments appear. Even if the player is playing a disc, it does not stop playing.
- 2 Replace discs in the compartments with new ones.**

The player plays the disc on the left side compartment after the current disc, and then the one on the right side compartment.
- 3 Press DISC SKIP (or DISC SKIP +/- on the remote).**

The disc tray turns and other two disc compartments appear.
- 4 Replace discs in the compartments with new ones.**
- 5 Press EX-CHANGE on the player.**

The disc tray closes.

Note

Do not push the disc tray to close it in Step 5, as you may damage the player.

While the disc tray is open by pressing EX-CHANGE on the player

- If the play of the current disc ends, the player stops playing. If the disc is played in 1DISC Repeat Play mode (page 13), the current disc starts playing again.
- In ALL DISCS Shuffle Play mode (page 14), tracks are reshuffled on the current disc.
- In Program Play mode (page 14), only the tracks on the current disc are played.

Locating a Particular Point in a Track

You can locate a particular point in a track during play or play pause.

Locating a point	Do the following:
While monitoring the sound (Search)	Press and hold ◀◀/▶▶ during play.
By observing the time indication (High-Speed Search)	Press and hold ◀◀/▶▶ during play pause.
By setting the start time (Time Search)	<ol style="list-style-type: none"> Turn ◀◀ AMS ▶▶ (or press ◀◀/▶▶) on the remote repeatedly) in stop mode to select the desired track. Press and hold ◀◀/▶▶ to set the time to start play while looking at the display, then press ▷.

Tip

When “OVER” appears in the display, the disc has reached its end. Press and hold ◀◀ to go back.

Note

Tracks that are only a few seconds long may be too short for monitoring. In this case, the player may not search correctly.

Playing Tracks Repeatedly

— Repeat Play

You can play an entire disc or a specific track repeatedly. This function can be used with 1DISC Shuffle Play to repeat all the tracks in random order (page 14), or with Program Play to repeat all the tracks in a program (page 14).

Press REPEAT on the remote repeatedly until “REP” or “REP1” appears in the display.

REP: For all the tracks on the disc(s).

REP1: For a single track only.

When “REP” is selected, Repeat Play changes according to the selected play mode.

When the play mode is	The player repeats
ALL DISCS Continuous Play (page 9)	All the tracks on all the discs in sequential order.
1DISC Continuous Play (page 9)	All the tracks on the current disc in sequential order.
1DISC Shuffle Play (page 14)	All the tracks on the current disc in random order.
Program Play (page 14)	All the tracks in the program in sequential order.

To cancel Repeat Play

Press REPEAT on the remote repeatedly until both “REP” and “REP1” disappear.

Notes

- Repeat All Play cannot be used with ALL DISCS Shuffle Play.
- Repeat All Play stops automatically after all the tracks have been repeated five times.
- If you turn off the player or disconnect the power cord, Repeat Play is canceled.

Playing Tracks in Random Order

— Shuffle Play

When Shuffle Play is selected, the player will play all the tracks on all the discs or on a specific disc in random order.

Shuffle Play on all discs

You can play all the tracks on all the discs in random order.

- 1 Press PLAY MODE (or SHUFFLE on the remote) repeatedly in stop mode until “ALL DISCS” and “SHUF” appear in the display.**
- 2 Press ▷.**
“” appears while the player is “shuffling” the tracks. The player will stop after playing all the tracks once.

Shuffle Play on one disc

You can play all the tracks on a specific disc in random order.

- 1 Press PLAY MODE (or SHUFFLE on the remote) repeatedly in stop mode until “1DISC” and “SHUF” appear in the display.**
- 2 Press DISC 1-5 on the player.**
“” appears while the player is “shuffling” the tracks. The player will stop after playing all the tracks once.

To resume Continuous Play

Press PLAY MODE repeatedly (or CONTINUE on the remote) in stop mode until “SHUF” and “PGM” disappear.







Note

The player does not go back to tracks which have already been played.

Creating Your Own Program

— Program Play

You can pick out the tracks that you like and specify the playback order in a program containing up to 32 steps.

- 1 Press PLAY MODE repeatedly (or PROGRAM on the remote) in stop mode until “PGM” appears in the display.**
- 2 Press DISC 1-5 on the player.**
The selected disc number appears in the display.
You can also select the desired disc number by pressing DISC SKIP (or DISC SKIP +/- on the remote) repeatedly.
To program all the tracks on a disc at once, proceed to Step 4 with “AL” displayed.
- 3 Turn  << AMS >>  (or press  / ) on the remote repeatedly) to select the desired track number.**
- 4 Press  << AMS >>  (or ENTER on the remote).**

If you entered the wrong track number

Press CLEAR on the remote. Then repeat Steps 3 and 4 to enter the correct track number.

- 5 Repeat Steps 2 through 4 to enter other tracks.**
Each time you enter a track number, the total number of program steps appears in the display.
- 6 Press ▷.**
Program Play starts.

To resume Continuous Play

Press PLAY MODE repeatedly (or CONTINUE on the remote) in stop mode until “SHUF” and “PGM” disappear.

Tip

The program remains even after Program Play ends. Press ▷ to play from the beginning of the program again. The program remains even if you stop play.

Notes

- If you turn off the player, disconnect the power cord, press OPEN/CLOSE on the player, or switch the playback layer or area, the program will be erased.
- If you switch the playback layer or area during Program Play, a single track only will be played back from its beginning, and then the program will be erased.

Checking the contents of the program

Before you start playing or while the player is playing, press CHECK on the remote repeatedly.

Each time you press the button, the disc and track numbers will appear in the display in the programmed order.

If you press CHECK on the remote while the player is playing, the programmed disc and track numbers will appear starting with the currently playing program step.

Changing the contents of the program

You can change the contents of the program in stop mode.

To	Do the following:
Erase a track	<ol style="list-style-type: none"> 1 Press CHECK on the remote repeatedly until the track number you want to erase appears. 2 Press CLEAR on the remote.
Erase from the last track in the program	<p>Press CLEAR on the remote.</p> <p>Each time you press the button, the last track of the program is erased.</p>
Add a track to the end of the program	Perform Steps 2 through 4.
Erase all tracks	Hold down CLEAR on the remote or \blacksquare (for about 2 seconds) until "PGM CLEAR" appears in the display.

Enjoying a Multi-channel Super Audio CD

— Multi-channel management function

This player is equipped with a Multi-channel management function that sets the playback mode of the Super Audio CD by the DSD-DSP (built into the player) according to the layout or size of your speaker.

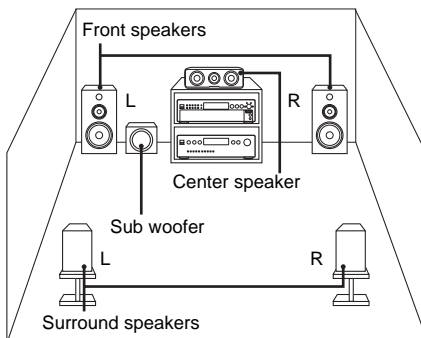

To set the Multi-channel management function, select the appropriate preset playback mode (2 channel mode or Multi-channel mode), and then adjust the output level balance for each speaker (only in the case of Multi-channel mode).

Notes

- This features only work when you play the Super Audio CD.
- You may not be able to adjust the output level balance depending on the speaker layout mode that you selected.

Selecting the playback mode

- 1 Press **MENU** on the player.
- 2 Turn **◀◀ AMS ▶▶** (or press **◀◀/▶▶** on the remote repeatedly) until the desired channel mode appears in the display.

2chSP MODE: To play a 2 channel Super Audio CD.

MchSP MODE: To play a Multi-channel Super Audio CD.

- 3 Press **◀◀ AMS ▶▶** (or **ENTER** on the remote).

The playback mode appears in the display.

- 4 Turn **◀◀ AMS ▶▶** (or press **◀◀/▶▶** on the remote repeatedly) until the desired playback mode appears in the display.

In 2 channel mode

Playback mode	F	SW
2ch DIRECT*	○	—
2ch+SW	○	○

In Multi-channel mode

Playback mode	F	C	SR	SW
Mch DIRECT*	○	○	○	○
5-LARGE+SW	L	L	L	○
5-LARGE	L	L	L	—
5-SMALL+SW	S	S	S	○
F-LARGE+SW	L	S	S	○
F-LARGE	L	S	S	—
NO-CNTR+SW	L	—	L	○
NO-CNTR	L	—	L	—

* Each signal outputs directly from each speaker.

Explanation of table symbols

F: Front speakers

C: Center speaker

SR: Surround speakers

SW: Sub woofer

○: Signal is output

—: Signal is not output

L: Large

S: Small

About “Large” or “Small” speaker

An “L” speaker is a speaker that can reproduce bass frequencies plentifully. If you select “S” for the surround speakers, the bass frequencies will come from the front speakers and/or sub woofer.

For normal use, select “Mch DIRECT” or set all the speakers to “L” (ex. “5-LARGE+SW”, “5-LARGE”, etc.). If the sound is noisy or the Multi-channel playback is not effective while playing a Multi-channel Super Audio CD, change the settings of the speakers concerned to “S”.

- 5 Press **◀◀ AMS ▶▶** (or **ENTER** on the remote).

To return to the normal display, press **MENU** on the player.

Notes

- The Multi-channel management function does not work when you select “Mch DIRECT” (you cannot set the output level balance of each speaker).
 - The front speaker setting is set to “L” automatically when you set the sub woofer to “—”.
 - When you play a track that does not contain the LFE* signal, the signal for the sub woofer does not output. Therefore, when you select “Mch DIRECT”, “5-LARGE+SW”, or “NO-CNTR+SW”, no signal outputs from the sub woofer. However, when you select “5-SMALL+SW” or “F-LARGE+SW” (when you set the speaker setting to “S”), the bass frequencies will come from the sub woofer.
- * Low Frequency Enhancement (described as “.1 CH”)
- If you select a playback mode other than “2ch DIRECT” or “Mch DIRECT” using the Multi-channel management function, the sound distribution to the speakers will change, possibly causing a decrease in overall sound volume. If this occurs, adjust the volume with the volume control on the connected amplifier.
 - If you change the playback mode while the player is in Multi-channel mode, the output level balance settings will be canceled.
 - This function cannot be used during CD playback.

Adjusting the output level balance of each speaker

You can adjust the following items in the case of Multi-channel mode:

SURR BAL

The relative output level balance between the front speakers (FRONT L/R) and the surround speakers (SURR L/R)

CNTR BAL

The relative output level balance between the front speakers (FRONT L/R) and the center speaker (CENTER)

SW BAL

The relative output level balance between the front speakers (FRONT L/R) and the sub woofer (SUB WOOFER)

Notes

- Some adjustment may not work depending on the Multi-channel mode that you selected.
- You cannot adjust the speaker level when "Mch DIRECT" is selected.

To adjust the output level balance on the front panel of the player

You can adjust the output level balance of each speaker while listening during playback. You can also adjust it while listening to the test tone during stop mode.

- 1 Press MENU.**
- 2 Turn \lll AMS \ggg until "LEVEL ADJ" appears in the display.**
- 3 Press \lll AMS \ggg .**
During playback, go to Step 6.
- 4 Turn \lll AMS \ggg until "TONE ON" appears in the display.**
- 5 Press \lll AMS \ggg .**
The test tone issues from the speakers in sequence with the speaker type appearing in the display.
- 6 Turn \lll AMS \ggg until the desired item appears in the display.**
Select the item from "SURR BAL", "CNTR BAL", or "SW BAL".

Note

When you set the sub woofer to "—" in the Multi-channel mode (page 16), "SW BAL" cannot be adjusted ("NOT IN USE" appears). Similarly, "CNTR BAL" or "SURR BAL" cannot be adjusted ("NOT IN USE" appears) when you set the corresponding speaker to "—".

7 Press \lll AMS \ggg .

The balance adjustment display appears.

In stop mode, the test tone is output from the selected speaker.

Example:

When you select "SURR BAL" during stop mode, the test tone is output from the front speakers and surround speakers.

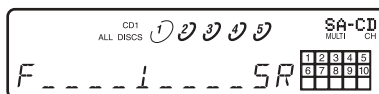

8 Turn \lll AMS \ggg to adjust the output level.

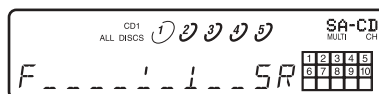

Note

The output level balance can be adjusted in up to 24 steps. Since fine adjustments can be made, it may be difficult to observe the movement of needle.

9 Press \lll AMS \ggg .

The player status returns to Step 6.

Repeat Steps 6 through 9 for more adjustments.

10 Press MENU after you finish adjusting.

The display returns to the normal display.

To adjust the output level from the remote

You can adjust the output level of each speaker from the listening position by using the supplied remote.

1 Press LEVEL ADJ during playback or stop mode.

During playback, go to Step 4.

2 Press **◀◀/▶▶** repeatedly until “**TONE ON**” appears in the display.

3 Press **ENTER**.

The test tone issues from the speakers in sequence with the speaker type appearing in the display.

4 Press **◀◀/▶▶** repeatedly until the desired item appears in the display.

Select the item from “**SURR BAL**”, “**CNTR BAL**”, or “**SW BAL**”.

Note

When you set the sub woofer to “—” in the Multi-channel mode (page 16), “**SW BAL**” cannot be adjusted (“**NOT IN USE**” appears). Similarly, “**CNTR BAL**” or “**SURR BAL**” cannot be adjusted (“**NOT IN USE**” appears) when you set the corresponding speaker to “—”.

5 Press **ENTER**.

The balance adjustment display appears.

In stop mode, the test tone is output from the selected speaker.

Example:

When you select “**SURR BAL**” during stop mode, the test tone is output from the front speakers and surround speakers.

6 Press **◀◀/▶▶** repeatedly to adjust the output level.

Note

The output level balance can be adjusted in up to 24 steps. Since fine adjustments can be made, it may be difficult to observe the movement of needle.

7 Press **ENTER**.

The player status returns to Step 4.

Repeat Steps 4 through 7 for more adjustments.

8 Press **LEVEL ADJ** after you finish adjusting.

The display returns to the normal display.

Adjusting the speaker distance

You can adjust the speaker distance when the connected amplifier does not have the setting menu for speaker distance. If the amplifier has this function, we recommend that you set the speaker distance on the amplifier. This setting is available only for the Multi-channel Super Audio CD.

Note

When you set the speaker distance on this player and the amplifier, both of the setting may work and you may not be able to get the proper result.

FRT DIST

The distance from your listening position to the front speakers

You can adjust from 3 to 23 feet (1.0 meter to 7.0 meters) in 1 foot (0.1 meter) steps.

If both front speakers are not placed an equal distance from your listening position, set the distance to the closest speaker.

SURR DIST

The distance from your listening position to the surround speakers

You can adjust from 3 to 23 feet (1.0 meter to 7.0 meters) in 1 foot (0.1 meter) steps.

If both surround speakers are not placed an equal distance from your listening position, set the distance to the closest speaker.

CNTR DIST

The distance from your listening position to the center speaker

You can adjust from 3 to 23 feet (1.0 meter to 7.0 meters) in 1 foot (0.1 meter) steps.

SW DIST

The distance from your listening position to the sub woofer

You can adjust from 3 to 23 feet (1.0 meter to 7.0 meters) in 1 foot (0.1 meter) steps.

DIST UNIT

The unit of measure for setting distances (meter or feet)

The initial setting is “**SEL- FEET**” for the North American model and “**SEL- METER**” for the European model.

Note

Speaker distance cannot be adjusted in the following cases.

- When the player is reading the disc information of CD (or the CD area of Super Audio CD)
- When the player is reading the 2 channel area of Super Audio CD

- 1 Press MENU on the player.**
- 2 Turn ◀◀ AMS ▶▶ (or press ◀◀/▶▶ on the remote repeatedly) until "SPK DIST" appears in the display.**
- 3 Press ◀◀ AMS ▶▶ (or ENTER on the remote).**
- 4 Turn ◀◀ AMS ▶▶ (or press ◀◀/▶▶ on the remote repeatedly) until the desired item appears in the display.**

Select the item from "FRT DIST", "SURR DIST", "CNTR DIST" or "SW DIST".

Note

When you set the sub woofer to "—" in the Multi-channel mode (page 16), "SW DIST" cannot be adjusted ("NOT IN USE" appears). Similarly, "CNTR DIST" cannot be adjusted ("NOT IN USE" appears) when you set the center speaker to "—".

- 5 Press ◀◀ AMS ▶▶ (or ENTER on the remote).**

The speaker distance adjustment display appears.

Example:

When you select "SURR DIST" (with "DIST UNIT" set to "SEL-FEET").



- 6 Turn ◀◀ AMS ▶▶ (or press ◀◀/▶▶ on the remote repeatedly) to adjust the speaker distance.**



- 7 Press ◀◀ AMS ▶▶ (or ENTER on the remote).**

The player status returns to Step 4. Repeat Steps 4 through 7 for more adjustments.

- 8 Press MENU on the player after you finish adjusting.**

The display returns to the normal display.

Selecting the distance unit

In Step 4 above, select "DIST UNIT".

Turn ◀◀ AMS ▶▶ (or press ◀◀/▶▶ on the remote) to select "SEL-METER" or "SEL-FEET", then press ◀◀ AMS ▶▶ (or ENTER on the remote).

Setting speaker distances back to the default

Set all speaker distances to 10 feet (3 meters).

Additional Information

Precautions

On safety

- Caution – The use of optical instruments with this product will increase eye hazard.
- Should any solid object or liquid fall into the cabinet, unplug the player and have it checked by qualified personnel before operating it any further.
- AC power cord must be changed only at the qualified service shop.
- The unit is not disconnected from the AC power source (mains) as long as it is connected to the wall outlet, even if the unit itself has been turned off.

On power sources

- Before operating the player, check that the operating voltage of the player is identical with your local power supply. The operating voltage is indicated on the nameplate at the rear of the player.
- The player is not disconnected from the mains as long as it is attached to the mains, even if the player itself has been turned off.
- If you are not going to use the player for a long time, be sure to disconnect the player from the mains. To disconnect the mains lead, grasp the plug itself; never pull the cord.

On placement

- Place the player in a location with adequate ventilation to prevent heat build-up in the player.
- Do not place the player on a soft surface such as a rug that might block the ventilation holes on the bottom.
- Do not place the player in a location near heat sources, or in a place subject to direct sunlight, excessive dust or mechanical shock.

On operation

- If the player is brought directly from a cold to a warm location, or is placed in a very damp room, moisture may condense on the lenses inside the player. Should this occur, the player may not operate properly. In this case, remove the disc and leave the player turned on for about an hour until the moisture evaporates.
- During power on, some noise may be heard while the disc is being loaded into the Super Audio CD player. This is not a malfunction.

On adjusting the volume

Do not turn up the volume too much while listening to a portion with very low level inputs or no audio signals. If you do, the speakers may be damaged when a peak level portion is played.

On inserting a disc

You may hear a transmission or a mechanical sound from the player. This indicates that the player is automatically adjusting its internal mechanisms according to the inserted disc.

You may also hear the mechanical sound from the player when you insert a warped disc.

On cleaning

Clean the cabinet, panel, and controls with a soft cloth slightly moistened with a mild detergent solution. Do not use any type of abrasive pad, scouring powder, or solvent such as alcohol or benzine.

On transportation

- Be sure to remove the discs on the tray.
- Be sure to close the disc tray.

If you have any questions or problems concerning your player, please consult your nearest Sony dealer.

Notes on Discs

On handling discs

- To keep the disc clean, handle the disc by its edge. Do not touch the surface.
- Do not stick paper or tape on the disc.



- Use only round-shaped discs. If you use a special shaped disc (e.g., star-shaped, heart-shaped, or square-shaped, etc.), the player may be damaged.
- Do not use a disc with a seal attached on such as on a used disc or rental disc.

On keeping discs

- Do not expose the disc to direct sunlight or heat sources such as hot air ducts.
- After playing, store the disc in its case. If you put it on top of another disc without the case, the disc may be damaged.

On placing discs on the disc tray

Make sure the disc is positioned securely on the tray. If not, the player or the disc may be damaged.

On cleaning

- If the disc is dirty with fingerprints or dust, it may lessen the quality of the audio out.
- Before playing, clean the disc with a cleaning cloth. Wipe the disc from the center out.



- Clean the disc with a soft cloth slightly moistened with water, and remove moisture with a dry cloth.
- Do not use solvents such as benzene, thinner, record cleaners, or anti-static spray.

Troubleshooting

If you experience any of the following difficulties while using the player, use this troubleshooting guide to help you remedy the problem. Should any problem persist, consult your nearest Sony dealer.

There is no sound.

- Check that the player is connected securely.
- Make sure you operate the amplifier correctly.

There is no sound from the DIGITAL (CD) OPTICAL OUT connector.

- The audio signals of the Super Audio CD cannot be output from the DIGITAL (CD) OPTICAL OUT connector.

The disc does not play.

- There is no disc inside the player.
- Place the disc on the disc tray with the label side up.
- The disc is placed at an angle. Reload the disc.
- Clean the disc (see page 21).
- Moisture has condensed inside the player. Remove the disc and leave the player turned on for about an hour.
- There is an incompatible disc on the tray (see page 4).

The remote does not function.

- Remove any obstacles in the path of the remote and the player.
- Point the remote at the remote sensor on the player.
- If the batteries in the remote are weak, replace with new ones.
- Be sure that the command mode of the remote (position of the CD1/2 switch) (page 24) matches the command mode of the player (page 8).

There is no sound from the SUB WOOFER jack.

- Select a playback mode in which the sub woofer signal is output from the SUB WOOFER jack. The mode indication is displayed with "+ SW" (page 16) when such a mode is selected.
- When you play a track that does not contain the LFE signal, the signal outputs from the SUB WOOFER jack only when you select "5-SMALL+SW" or "F-LARGE+SW" for Multi-channel mode (page 16).

A disc cannot be ejected and “LOCKED” appears in the front panel display.

- Contact your Sony dealer or local authorized Sony service facility.

“REMOVE” is displayed in the front panel display.

- Remove the disc in front of you and turn off the player once, and then turn it on again.
-

After you have attempted the prescribed corrective actions

If the player still does not operate properly, or if other problems not described above occur, turn off the player, unplug it from the power outlet for a few minutes, then reinsert the plug into the power outlet.

Specifications

When a Super Audio CD is played

Playing frequency range 2 Hz to 100 kHz
Frequency response 2 Hz to 40 kHz (–3 dB)
Dynamic range 100 dB or more
Total harmonic distortion rate

0.0035 % or less
Wow and flutter Value of measurable limit (±0.001 % W. PEAK) or less

When a CD is played

Frequency response 2 Hz to 20 kHz
Dynamic range 96 dB or more
Total harmonic distortion rate

0.0039 % or less
Wow and flutter Value of measurable limit (±0.001 % W. PEAK) or less

Output connector

	Jack type	Output level	Load impedance
ANALOG 5.1CH OUT	Phono jacks	2 Vrms (at 50 kilohms)	Over 10 kilohms
DIGITAL (CD)	Square optical output	–18 dBm	(Light emitting wave length: 660 nm)

* Output only the audio signals of the CD

General

Laser Semiconductor laser (Super Audio CD: $\lambda=650$ nm) (CD: $\lambda=780$ nm)
Emission duration: continuous
Power requirements 120 V AC, 60 Hz
Power consumption 15 W
Dimensions (w/h/d) 430 × 110 × 420 mm incl. projecting parts
Mass (approx.) 5.5 kg

Supplied accessories

Audio connecting cord Red and White × 2 (1)
Remote commander RM-SX800 (1)
Battery R6 (size-AA) (2)

Design and specifications are subject to change without notice.

Index to Parts and Controls

Further details are provided on the pages indicated in parentheses.

Instructions in this manual describe the controls on the player. You can also use the controls on the remote if they have the same or similar names as those on the player.

Front Panel

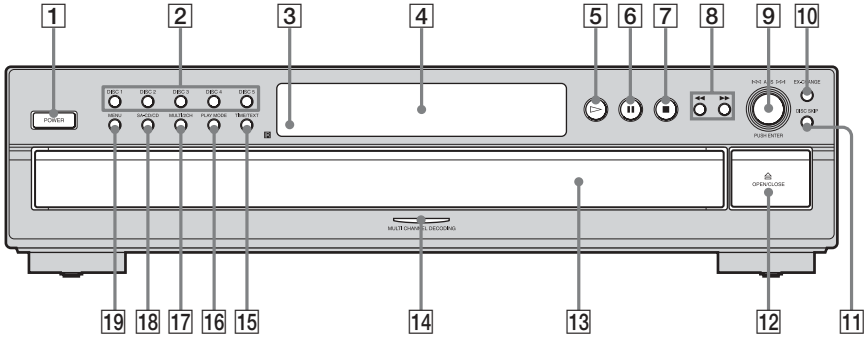

- 1 POWER switch (9)**
- 2 DISC 1-5 buttons (9, 14)**
Press to select the disc directly.
- 3 Remote sensor (6)**
- 4 Display window (10)**
- 5 ▷ button (9, 13, 14)**
- 6 || button (9)**
- 7 ■ button (9, 15)**
- 8 ◀▶ buttons (13)**
- 9 ◀◀ AMS ▶▶ dial (AMS: Automatic Music Sensor) (8, 9, 10, 12, 13, 14, 16, 17, 19)**
- 10 EX-CHANGE button (12)**
Press to replace discs while playing a disc.
- 11 DISC SKIP button (9, 12, 14)**
Press to select the disc.
- 12 ≡ OPEN/CLOSE button (9)**
- 13 Disc tray (9)**
- 14 MULTI CHANNEL DECODING indicator**
Turns on when you turn on the player, or when the Multi-channel Super Audio CD is loaded and select the multi-channel playback area by pressing MULTI/2CH.
- 15 TIME/TEXT button (11)**
Each time you press the button, the playing time of the track, the remaining time of the disc, or TEXT information appears in the display.
- 16 PLAY MODE button (9, 14)**
Press to select the play mode.
- 17 MULTI/2CH button (5, 10)**
Press to select the playback area when a disc with the 2 channel area and the multi-channel area (page 5) is loaded.
- 18 SA-CD/CD button (5, 9)**
Each time you press the button while playing back a hybrid disc, the layer to be played back switches between the SA-CD layer and the CD layer.
- 19 MENU button (8, 9, 10, 12, 16, 17, 19)**
Press to enter the menu.
Press to exit from the menu and return to the normal display.

Remote

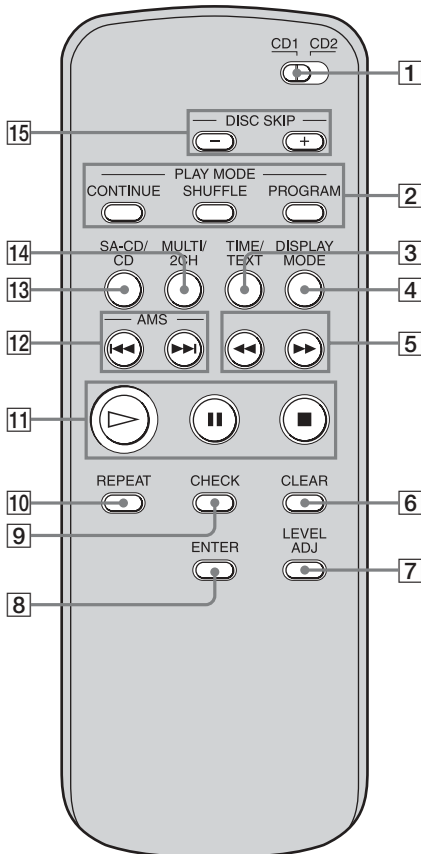

- 1 CD1/2 (command mode) switch (8)**
Select the command mode.
- 2 CONTINUE button (9, 14)**
Press to resume Continuous Play from Shuffle Play or Program Play.
- SHUFFLE button (14)**
PROGRAM button (14)
- 3 TIME/TEXT button (11)**
Each time you press the button, the playing time of the track, the remaining time of the disc, or TEXT information appears in the display.
- 4 DISPLAY MODE button (12)**
Press to turn the display information off or on.
- 5 ◀▶ buttons (13)**
- 6 CLEAR button (14, 15)**
Press to delete a programmed track number.
- 7 LEVEL ADJ button (17)**
Press to adjust the output level balance for the Multi-channel management function (page 15).
- 8 ENTER button (8, 10, 12, 14, 16, 18, 19)**
- 9 CHECK button (15)**
Press to check the programmed order.
- 10 REPEAT button (13)**
- 11 ▷ button (9, 13, 14)**
|| button (9)
■ button (9, 15)
- 12 AMS ◀◀/▶▶ buttons (AMS: Automatic Music Sensor) (8, 9, 10, 12, 13, 14, 16, 18, 19)**
- 13 SA-CD/CD button (5, 9)**
Each time you press the button while playing back a hybrid disc, the layer to be played back switches between the SA-CD layer and the CD layer.
- 14 MULTI/2CH button (5, 10)**
Press to select the playback area when a disc with the 2 channel area and the multi-channel area (page 5) is loaded.
- 15 DISC SKIP +/- buttons (9, 12, 14)**
Press to select the disc.

AVERTISSEMENT

Afin d'éviter tout risque d'incendie ou d'électrocution, n'exposez pas cet appareil à la pluie ou à l'humidité.
Afin d'écartier tout risque d'électrocution, gardez le boîtier fermé.
Ne confiez l'entretien de l'appareil qu'à un personnel qualifié.

Afin d'éviter tout risque d'incendie, n'obstruez pas la ventilation de l'appareil (journaux, nappes, rideaux, etc.). Ne posez pas de bougies allumées sur l'appareil.

Afin d'éviter tout risque d'incendie ou d'électrocution, ne placez pas d'objets contenant un liquide (un vase, par exemple) sur l'appareil.



Ne jetez pas la pile avec vos déchets ménagers, suivez le programme de récupération et de recyclage des piles et batteries usagées en vigueur.

AVERTISSEMENT POUR LES UTILISATEURS AU CANADA

Cet appareil numérique de la classe B est conforme à la norme NMB-003 du Canada.

ATTENTION

L'utilisation d'instruments optiques avec ce produit augmente les risques pour les yeux.

ATTENTION

POUR EVITER LES CHOCS ELECTRIQUES.
INTRODUIRE LA LAME LA PLUS LARGE DE LA FICHE DANS LA BORNE CORRESPONDANTE DE LA PRISE ET POUSSER JUSQU'AU FOND.

Table des matières

Caractéristiques du lecteur	4
Disques compatibles.....	4
A propos du Super Audio CD	5
<hr/>	
Mise en service	
Mise en place des piles dans la télécommande	6
Connexion des composants audio	6
<hr/>	
Lecture des disques	
Lecture d'un disque	9
Utilisation de la fenêtre d'affichage	11
Remplacement des disques en cours de lecture d'un disque.....	13
— Ex-Change	
Localisation d'un point donné dans une plage	13
Lecture répétée des plages.....	14
— Lecture répétée	
Lecture aléatoire des plages	14
— Lecture aléatoire	
Composition de votre programme	15
— Lecture programmée	
Utilisation des Super Audio CD multicanaux	16
— Fonction de gestion multicanaux	
<hr/>	
Informations complémentaires	
Précautions	21
Remarques sur les disques.....	22
Dépannage	22
Spécifications	23
Nomenclature	24

Caractéristiques du lecteur

Ce lecteur peut lire des Super Audio CD bicanaux et multicanaux, ainsi que des CD conventionnels. Il présente aussi les caractéristiques suivantes :

- Bloc optique à deux lasers capable de lire un Super Audio CD ou un CD conventionnel en fonction de la longueur d'onde du faisceau laser.
- Accès plus rapide aux plages grâce à un servomécanisme de pointe.
- Fonctionnalités de gestion multicanaux permettant de parfaire l'environnement de lecture multicanaux en fonction de la disposition et de la taille des enceintes.
- Convertisseur Super Audio numérique/analogique permettant de restituer un son d'une qualité supérieure.
- Un Super Audio CD peut enregistrer 255 numéros de plage/index. Le SCD-CE595 dispose de cette fonction.
- La télécommande fournie peut piloter aussi bien le SCD-CE595 qu'un lecteur CD Sony conventionnel.

Disques compatibles

Vous pouvez lire les types de disques suivants sur ce lecteur.

- Super Audio CD
- Audio CD

Ce lecteur ne peut pas lire les disques suivants. Si vous tentez de le faire, le message d'erreur « TOC ERROR » ou « NO DISC » apparaît.

- CD-ROM
- DVD, etc.

Disques audio encodés par des technologies de protection des droits d'auteur

Cet appareil est conçu pour la lecture de disques conformes à la norme Compact Disc (CD). Récemment, des disques audio encodés par des technologies de protection des droits d'auteur ont été mis en vente par certaines maisons de disques. Veuillez noter que, parmi ces disques, certains ne sont pas conformes à la norme CD et qu'il est possible qu'ils ne puissent pas être lus sur cet appareil.

Remarques sur la lecture de CD-R/CD-RW

Vous ne pourrez peut-être pas lire les disques enregistrés sur des graveurs CD-R/CD-RW en raison de rayures, de saletés, de l'état d'enregistrement ou des caractéristiques du graveur. En outre, les disques non encore finalisés au terme de l'enregistrement sont illisibles. Dans ces cas, « READING » reste affiché ou « TOC ERROR » apparaît dans la fenêtre d'affichage.

Remarques sur les CD dts

Ne lisez pas de CD dts sur cet appareil. En effet, cela générerait beaucoup de bruit.

A propos du Super Audio CD

Le Super Audio CD est un nouveau format de disque audio de qualité exceptionnelle assurant l'enregistrement de la musique avec la technologie DSD (Direct Stream Digital). Les CD conventionnels sont, quant à eux, enregistrés au format PCM. Avec une fréquence d'échantillonnage 64 fois supérieure à celle d'un CD conventionnel et une quantification des données sur 1 bit, la technologie DSD propose un large spectre de fréquences et une vaste plage dynamique sur toute la gamme de fréquences audio, ce qui lui permet de restituer une musique très fidèle au son d'origine.

Types de Super Audio CD

Il existe deux types de disques qui se différencient par la combinaison couche SA-CD/couche CD.

Couche SA-CD : Couche signal haute densité pour Super Audio CD

Couche CD¹⁾ : Couche pouvant être lue sur un lecteur CD conventionnel

Disque à une couche
(disque composé d'une seule couche SA-CD)

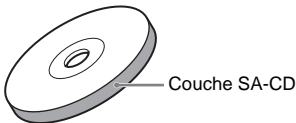

Disque hybride²⁾
(disque composé d'une couche SA-CD et d'une couche CD)

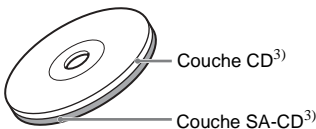

Une couche SA-CD se compose d'une zone bicanaux ou d'une zone multicanaux.

Zone bicanaux : Zone dans laquelle sont enregistrées 2 plages stéréo bicanaux.

Zone multicanaux : Zone dans laquelle sont enregistrées des plages multicanaux (jusqu'à 5.1 canaux).

Exemple :
Lorsque la zone bicanaux et la zone multicanaux sont enregistrées sur la couche SA-CD d'un disque hybride.

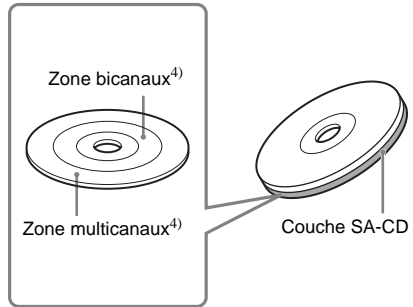

- 1) Vous pouvez lire la couche CD sur un lecteur CD conventionnel.
- 2) Les deux couches se trouvant sur la même face, il n'est pas nécessaire de retourner le disque.
- 3) Appuyez sur SA-CD/CD pour sélectionner la couche à écouter (voir page 10).
- 4) Si le disque comporte les deux zones, appuyez sur MULTI/2CH pour sélectionner celle que vous désirez écouter (voir page 10).

Mise en service

Mise en place des piles dans la télécommande

Insérez deux piles R6 (format AA) dans le logement réservé à cet effet, en respectant la position des pôles + et -. Pour utiliser la télécommande, pointez-la vers le capteur de télécommande  du lecteur.

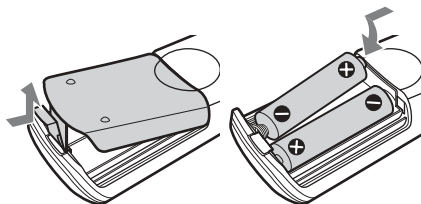

Conseil

En utilisation normale, les piles offrent une autonomie d'environ six mois. Lorsque la télécommande ne parvient plus à piloter le lecteur, insérez deux piles neuves.

Remarques

- Ne laissez pas la télécommande dans un espace extrêmement chaud ou humide.
- Veillez à ne laisser pénétrer aucun corps étranger dans la télécommande, surtout lorsque vous remplacez les piles.
- Ne mélangez pas des piles neuves et usagées.
- N'exposez pas le capteur de télécommande aux rayons directs du soleil ou d'un luminaire. Cela risque d'altérer son bon fonctionnement.
- Si vous ne comptez pas utiliser la télécommande pendant une longue période, retirez les piles pour éviter tout dommage dû à une fuite d'électrolyte ou à la corrosion.

Connexion des composants audio

Branchez le lecteur Super Audio CD sur un composant audio. Veillez à mettre tous les composants hors tension avant d'établir les connexions et à les raccorder correctement pour éviter les bruits.

Connexion à un amplificateur multicanaux

Lorsque vous disposez d'un amplificateur équipé de prises d'entrée 5.1CH (amplificateur multicanaux, amplificateur AV, etc.) et que vous connectez le lecteur et l'amplificateur par l'intermédiaire des prises ANALOG 5.1CH OUT (FRONT L/R, SURR L/R, CENTER, SUB WOOFER), vous pouvez lire un Super Audio CD multicanaux et profiter pleinement des avantages qu'il procure.

Utilisez les cordons de connexion audio pour établir cette connexion. Pour connecter FRONT ou SURR, utilisez les cordons de connexion (prises rouges et blanches) et respectez le code couleur pour associer les fiches et les prises : blanc (gauche) avec blanc et rouge (droite) avec rouge. Pour connecter CENTER et SUB WOOFER, utilisez les cordons de connexion (noirs).

Connexion de FRONT ou SURR

Cordons de connexion audio (un cordon fourni).

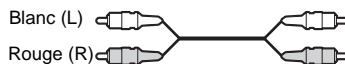

Connexion de CENTER ou SUB WOOFER

Cordons de connexion audio (non fournis).



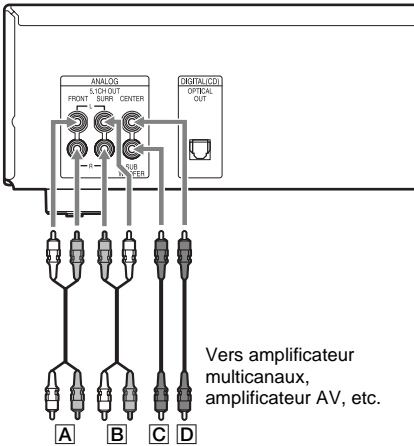

Vers amplificateur multicanaux, amplificateur AV, etc.

- A** : Vers prises d'entrée des enceintes avant (L/R)
- B** : Vers prises d'entrée des enceintes surround ou arrière (L/R)
- C** : Vers prise d'entrée du caisson de graves
- D** : Vers prise d'entrée de l'enceinte centrale

Remarque

Il existe des Super Audio CD à 5, 4 et 3 canaux. Lorsque vous lisez ces disques, le signal n'est pas reproduit par toutes les prises ANALOG 5.1CH OUT. Pour plus d'informations à ce sujet, reportez-vous à la pochette ou aux instructions du Super Audio CD.

Connexion à un amplificateur stéréo ou une platine MD

En cas de connexion à un amplificateur stéréo ou de connexion analogique à une platine MD, raccordez le lecteur et le composant par l'intermédiaire des prises ANALOG 5.1CH OUT FRONT L/R.

Utilisez un cordon de connexion audio pour établir cette connexion. Respectez bien le code couleur pour associer correctement les fiches et les prises correspondantes : blanc (gauche) avec blanc et rouge (droite) avec rouge.

Cordon de connexion audio (fourni)

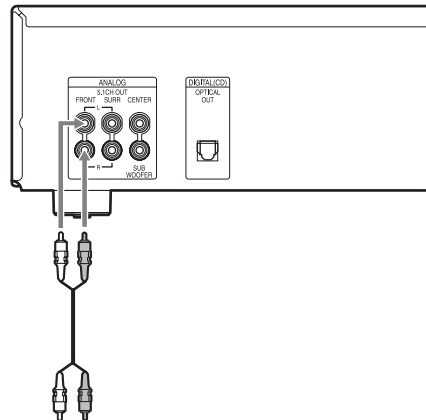
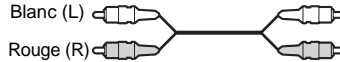

Vers prises d'entrée CD (Super Audio CD) ou d'entrée ligne (L/R) d'un amplificateur stéréo, d'une platine MD, etc.

Remarque

En cas de lecture d'un disque à zone bicanaux ou à zone multi-canaux par l'intermédiaire des prises ANALOG 5.1CH OUT FRONT L/R, remplacez la zone de lecture par défaut par « SEL- 2ch » (zone de lecture bicanaux) (voir page 10). Sinon, la zone de lecture multicanaux est automatiquement lue et seul le signal des enceintes avant est reproduit. Dans ce cas, vous ne risquez pas d'entendre les paroles ou d'autres sons, selon le disque.

Connexion à un composant numérique

En cas de connexion à une platine MD ou un autre composant numérique par l'intermédiaire du connecteur DIGITAL (CD) OPTICAL OUT, vous pouvez effectuer un enregistrement numérique.

Utilisez un câble numérique optique pour établir cette connexion. En cas de raccordement du câble numérique optique au connecteur DIGITAL (CD) OPTICAL OUT, enfoncez la fiche du câble jusqu'à ce qu'elle se bloque en émettant un déclic.

Veillez à ne pas plier ou tordre le câble optique.

Câble numérique optique (non fourni)

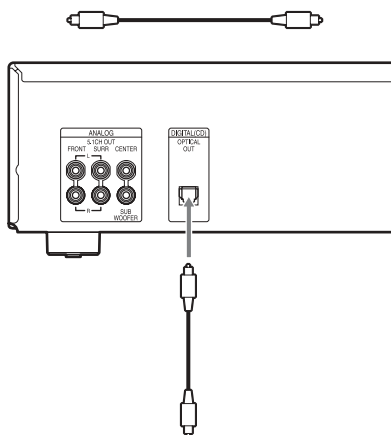

Vers connecteur d'entrée numérique optique CD d'une platine MD, etc.

Remarque

Seuls les signaux audio des CD conventionnels peuvent être reproduits à partir du connecteur DIGITAL (CD) OPTICAL OUT. Les signaux du Super Audio CD ne peuvent pas être reproduits par l'intermédiaire du connecteur DIGITAL (CD) OPTICAL OUT.

En cas d'utilisation d'un autre lecteur CD Sony conjointement avec ce lecteur

Vous pouvez piloter cet autre appareil à l'aide de la télécommande fournie avec ce lecteur en changeant simplement le mode de commande de la télécommande.

Pour régler le mode de commande de la télécommande

- S'il est possible de régler le mode de commande de l'autre lecteur : Réglez le sélecteur CD1/2 de la télécommande de ce lecteur sur CD1 (réglage usine) et réglez la télécommande de l'autre appareil sur CD2.
- S'il n'est pas possible de régler le mode de commande de l'autre lecteur : Réglez le sélecteur CD1/2 de la télécommande de ce lecteur sur CD2.

Pour régler le mode de commande de ce lecteur

- 1 Appuyez sur la touche MENU du lecteur.**
- 2 Tournez \lll AMS \ggg (ou appuyez plusieurs fois sur la touche \lll/\ggg de la télécommande) pour sélectionner « CD1/2 SEL ».**
- 3 Appuyez sur \lll AMS \ggg (ou sur la touche ENTER de la télécommande).**
Le mode de commande en cours s'affiche.
- 4 Tournez \lll AMS \ggg (ou appuyez sur la touche \lll/\ggg de la télécommande) pour sélectionner « CD - 1 » ou « CD - 2 », puis appuyez sur \lll AMS \ggg (ou sur la touche ENTER de la télécommande).**

Connexion du cordon d'alimentation secteur

Branchez le cordon d'alimentation secteur sur une prise murale.

Lecture des disques

Lecture d'un disque

La section ci-dessous vous explique comment passer en lecture normale et vous présente les opérations de base réalisables pendant la lecture.

- 1 Mettez l'amplificateur sous tension. Baissez le volume au minimum.**
- 2 Préparez la mise en route du lecteur à l'aide du sélecteur de source de l'amplificateur.**
- 3 Appuyez sur la touche POWER du lecteur pour le mettre sous tension.**
- 4 Appuyez sur la touche $\hat{=}$ OPEN/CLOSE du lecteur pour ouvrir le plateau et y placer un disque.**

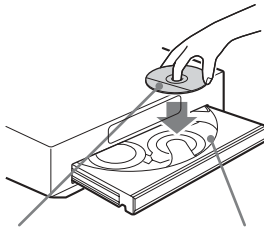

Etiquette vers le haut

Numéro du disque

- 5 Pour insérer d'autres disques, appuyez plusieurs fois sur DISC SKIP (ou sur la touche DISC SKIP +/- de la télécommande) et insérez le disque à la position de lecture souhaitée.**

Chaque fois que vous appuyez sur cette touche, le plateau tourne et vous pouvez insérer les disques dans les logements vides. Le disque situé face à vous est lu en premier.

- 6 Appuyez plusieurs fois sur PLAY MODE (ou sur la touche CONTINUE de la télécommande) pour sélectionner le mode de lecture continue ALL DISCS ou 1DISC.**

Chaque fois que vous appuyez sur la touche CONTINUE de la télécommande, « ALL DISCS » ou « 1 DISC » s'affiche.

Si vous sélectionnez	Le lecteur lit
ALL DISCS	Tous les disques successivement dans l'ordre de leurs numéros
1DISC	Uniquement le disque sélectionné

- 7 Appuyez sur \triangleright .**

La lecture commence à partir de la première plage. Si vous souhaitez que la lecture commence à partir d'une plage particulière, tournez \lll AMS \ggg (ou appuyez plusieurs fois sur la touche \lll / \ggg de la télécommande) pour sélectionner le numéro de la plage avant d'appuyer sur \triangleright .

- 8 Réglez le volume sur l'amplificateur.**

Opérations de base réalisables pendant la lecture

Pour	Procédez ainsi :
Arrêter la lecture	Appuyez sur \blacksquare .
Arrêter temporairement la lecture	Appuyez sur \blacksquare .
Reprendre la lecture après la pause	Appuyez sur \blacksquare ou \triangleright .
Sélectionner une plage	Tournez \lll AMS \ggg (ou appuyez plusieurs fois sur la touche \lll / \ggg de la télécommande).
Sélectionner un disque	Appuyez sur plusieurs fois sur DISC SKIP (ou sur la touche DISC SKIP +/- de la télécommande). En appuyant sur la touche DISC 1-5 du lecteur, vous pouvez sélectionner directement un disque déterminé.
Ejecter un disque	Appuyez sur la touche $\hat{=}$ OPEN/CLOSE du lecteur.

Remarque

Au cours de la lecture, augmentez progressivement le volume à partir du niveau le plus faible. Cet appareil peut produire des sons, situés en dehors de la plage de fréquences normale, qui risquent d'endommager les enceintes ou de provoquer des troubles auditifs graves.

Sélection de la couche de lecture

Si vous lisez un disque hybride comportant une couche SA-CD et une couche CD (page 5), vous pouvez sélectionner celle que vous désirez écouter. Les deux couches se trouvant sur la même face, il n'est pas nécessaire de retourner le disque.

Appuyez sur SA-CD/CD pour sélectionner la couche de lecture souhaitée.

Pour sélectionner la couche de lecture par défaut

- 1 Appuyez sur la touche MENU du lecteur.**
- 2 Tournez \lll AMS \ggg (ou appuyez plusieurs fois sur la touche \lll/\ggg de la télécommande) jusqu'à ce que « LAYER SEL » s'affiche.**
- 3 Appuyez sur \lll AMS \ggg (ou sur la touche ENTER de la télécommande).**
La couche par défaut actuelle s'affiche.
- 4 Tournez \lll AMS \ggg (ou appuyez sur la touche \lll/\ggg de la télécommande) pour sélectionner la couche de lecture souhaitée.**
- 5 Appuyez sur \lll AMS \ggg (ou sur la touche ENTER de la télécommande).**

Sélection de la zone de lecture

Si vous lisez un disque comportant une zone de lecture bicanaux et une zone de lecture multicanaux (page 5), vous pouvez sélectionner celle que vous désirez écouter.

Appuyez sur MULTI/2CH pour sélectionner la zone de lecture souhaitée.

Pour sélectionner la zone de lecture par défaut

- 1 Appuyez sur la touche MENU du lecteur.**
- 2 Tournez \lll AMS \ggg (ou appuyez plusieurs fois sur la touche \lll/\ggg de la télécommande) jusqu'à ce que « M/2ch SEL » s'affiche.**
- 3 Appuyez sur \lll AMS \ggg (ou sur la touche ENTER de la télécommande).**
La zone par défaut actuelle apparaît.
- 4 Tournez \lll AMS \ggg (ou appuyez sur la touche \lll/\ggg de la télécommande) pour sélectionner la zone de lecture souhaitée.**
- 5 Appuyez sur \lll AMS \ggg (ou sur la touche ENTER de la télécommande).**

Remarque

La zone de lecture multicanaux est automatiquement sélectionnée chaque fois que vous lancez la lecture, car le réglage d'usine est « SEL- Mch » (zone de lecture multicanaux). Sélectionnez « SEL- 2ch » (zone de lecture bicanaux) uniquement si les prises ANALOG 5.1CH OUT FRONT L/R sont connectées.

Utilisation de la fenêtre d'affichage

La fenêtre d'affichage communique diverses informations sur le disque ou sur la plage en cours de lecture. Cette section décrit ces informations ainsi que les éléments affichés au cours des différents stades de la lecture.

Informations sur le disque lors du chargement du disque

La fenêtre d'affichage indique le numéro du disque, le nombre total de plages et le temps de lecture total.

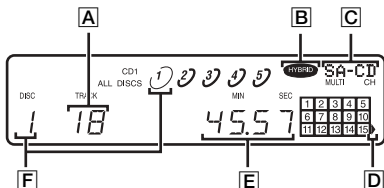

- A** : Nombre total de plages
- B** : Disque hybride
- C** : Disque actuellement sélectionné et nombre de canaux pouvant être lus
- D** : Plage 16 et ultérieures (pour les disques comptant 16 plages ou davantage)
- E** : Temps de lecture total
- F** : Numéro du disque en cours

Remarques sur les numéros de disques affichés

- Un numéro entouré d'un cercle rouge indique que le disque est prêt à être lu.
- Un numéro entouré d'un semi-cercle indique que des plages du disque peuvent être lues. En mode de lecture programmée, le semi-cercle indique que des plages du disque sont programmées.
- Le numéro du disque disparaît si aucun disque n'est détecté à l'intérieur du logement.

Affichage d'informations

Les disques TEXT contiennent, outre les signaux audio, des informations telles que le titre du disque ou le nom de l'artiste. Ce lecteur peut afficher le titre du disque, le nom de l'artiste et le nom de la plage en cours sous la forme d'informations TEXT.

Lorsque le lecteur détecte la présence d'un disque TEXT, « TEXT » s'affiche. Si votre disque TEXT est en plusieurs langues, « MULTI-TEXT » s'affiche. Pour consulter les informations dans une autre langue, voir « Affichage des informations d'un disque TEXT en diverses langues » à la page 12.

Si un nom comporte plus de 13 caractères, les 12 premiers restent affichés une fois que le nom entier a défilé.

Avant le début de la lecture

Appuyez plusieurs fois sur TIME/TEXT.

Chaque fois que vous appuyez sur la touche, le titre du disque et le nom de l'artiste s'affichent. Lorsque vous sélectionnez le nom de l'artiste, « ART. » s'affiche.

Titre du disque*

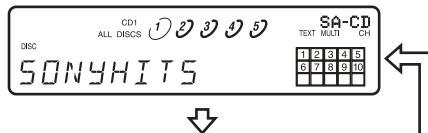

Nom de l'artiste*

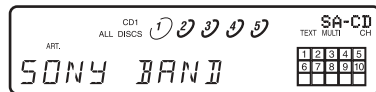

Nombre total de plages et temps de lecture total

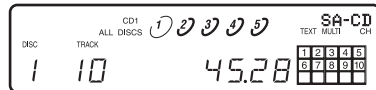

* Uniquement pour disques TEXT

Pendant la lecture d'un disque

Appuyez plusieurs fois sur TIME/TEXT.

Si le lecteur détecte la présence d'un Super Audio CD multicanaux, les informations relatives aux canaux s'affichent pendant quelques secondes à la suite du titre de la page.

Temps de lecture de la page en cours



Temps restant de la page en cours



Temps restant sur le disque¹⁾

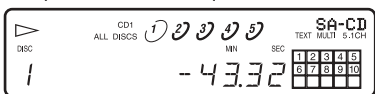

Titre de la page²⁾



Informations sur les canaux (n'apparaissent que si le lecteur détecte la présence d'un Super Audio CD)

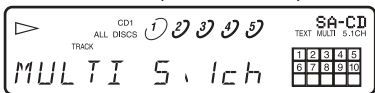

¹⁾ Uniquement lorsque Continuous Play (lecture continue) est sélectionné

²⁾ Uniquement pour disques TEXT

Remarques

- Selon le disque, la fenêtre d'affichage risque de ne pas présenter tous les caractères.
- Ce lecteur ne peut afficher que le titre du disque, le nom de l'artiste et le nom des plages des disques de type TEXT. Aucune autre information ne peut être affichée.

Désactivation de l'affichage des informations

Appuyez sur la touche DISPLAY MODE de la télécommande.

Chaque fois que vous appuyez sur cette touche pendant la lecture d'un disque, l'affichage est alternativement désactivé et activé.

Même s'il est désactivé, l'affichage s'active lorsque vous appuyez sur certaines touches, puis se désactive de nouveau quelques secondes plus tard. Si, avant le début de la lecture, vous appuyez sur la touche de désactivation de l'affichage, « DISP OFF » s'affiche. Dès que vous appuyez sur cette touche pour le réactiver, « DISP ON » s'affiche.

Affichage des informations d'un disque TEXT en diverses langues

Vous pouvez modifier la langue d'affichage à condition que le disque TEXT soit, lui-même, multilingue. Lorsque le lecteur détecte la présence d'un disque TEXT de cette nature, « MULTI-TEXT » s'affiche. Modifiez la langue en procédant ainsi :

- 1 Appuyez sur la touche MENU du lecteur.**
- 2 Tournez ◀◀ AMS ▶▶ (ou appuyez plusieurs fois sur la touche ◀◀/▶▶ de la télécommande) jusqu'à ce que « LANGUAGE » s'affiche.**
- 3 Appuyez sur ◀◀ AMS ▶▶ (ou sur la touche ENTER de la télécommande).**

La langue actuellement sélectionnée (ENGLISH, FRENCH, GERMAN, etc.) clignote.

Si le lecteur n'est pas en mesure d'afficher la langue utilisée dans un disque TEXT, « OTHER LANG » s'affiche.

- 4 Tournez ◀◀ AMS ▶▶ (ou appuyez plusieurs fois sur la touche ◀◀/▶▶ de la télécommande) jusqu'à ce que la langue souhaitée s'affiche.**
- 5 Appuyez sur ◀◀ AMS ▶▶ (ou sur la touche ENTER de la télécommande).**

Après quelques secondes, les informations apparaissent dans la langue choisie.

Remplacement des disques en cours de lecture d'un disque

— Ex-Change

Vous pouvez ouvrir le plateau pendant la lecture d'un disque afin de connaître les disques qui vont être lus par la suite ou encore pour remplacer des disques sans interrompre la lecture du disque en cours.

1 Appuyez sur la touche EX-CHANGE du lecteur.

Le plateau s'ouvre et deux logements pour disques apparaissent. Même si un disque est en cours de lecture, celle-ci n'est pas interrompue.

2 Remplacez les disques par d'autres dans les logements.

Après le disque en cours, le lecteur lit le disque du logement gauche, puis celui du logement droit.

3 Appuyez sur DISC SKIP (ou sur la touche DISC SKIP +/- de la télécommande).

Le plateau pivote et deux autres logements pour disques apparaissent.

4 Remplacez les disques par d'autres dans les logements.

5 Appuyez sur la touche EX-CHANGE du lecteur.

Le plateau se ferme.

Remarque

N'appuyez pas sur le plateau lorsque vous le fermez à l'étape 5, car vous risqueriez d'endommager le lecteur.

Pendant que le plateau est ouvert en appuyant sur la touche EX-CHANGE du lecteur

- Si la lecture du disque en cours se termine, le lecteur s'arrête. Si le disque en cours est lu en mode de lecture répétée 1DISC (page 14), sa lecture recommence.
- En mode de lecture aléatoire ALL DISCS (page 14), l'ordre des plages du disque en cours est modifié au hasard.
- En mode de lecture programmée (page 15), seules les plages du disque en cours sont lues.

Localisation d'un point donné dans une plage

Vous pouvez localiser n'importe quel point donné sur le disque pendant la lecture ou la pause de ce dernier.

Localisation d'un point	Procédez ainsi :
En écoutant le son (Recherche)	Maintenez la touche ◀◀/▶▶ enfoncée pendant la lecture.
En regardant l'affichage du temps (Recherche rapide)	Maintenez la touche ◀◀/▶▶ enfoncée en mode pause.
En réglant le début de la lecture (Recherche par temps)	<p>1 Tournez ◀◀◀ AMS ▶▶▶ (ou appuyez plusieurs fois sur la touche ◀◀/▶▶ de la télécommande) en mode d'arrêt pour sélectionner la plage de votre choix.</p> <p>2 Maintenez la touche ◀◀/▶▶ enfoncée pour régler le début de la lecture en vous aidant de la fenêtre d'affichage, puis appuyez sur ▷.</p>

Conseil

Lorsque « OVER » s'affiche, la fin du disque est atteinte. Appuyez sur ◀◀ pour revenir en arrière.

Remarque

Les plages trop courtes (quelques secondes seulement) ne permettent pas un bon suivi. La recherche risque alors de ne pas être effectuée correctement.

Lecture répétée des plages

— Lecture répétée

Vous pouvez répéter la lecture de la totalité du disque ou d'une plage déterminée. Compatible avec la lecture aléatoire 1DISC et la lecture programmée, cette fonction permet de répéter toutes les plages dans un ordre quelconque (page 14) ou dans un ordre programmé (page 15).

Appuyez plusieurs fois sur la touche REPEAT de la télécommande jusqu'à ce que « REP » ou « REP1 » s'affiche.

REP : Pour toutes les plages du (des) disque(s)
REP1 : Pour une seule plage.

Quand « REP » est sélectionné, la lecture répétée change en fonction du mode de lecture choisi.

Si le mode de lecture est	Le lecteur répète
ALL DISCS Lecture continue (page 9)	Toutes les plages de tous les disques dans l'ordre séquentiel.
1DISC Lecture continue (page 9)	Toutes les plages du disque en cours dans l'ordre séquentiel.
1DISC Lecture aléatoire (page 14)	Toutes les plages du disque en cours dans un ordre aléatoire.
Lecture programmée (page 15)	Toutes les plages dans l'ordre du programme.

Pour annuler la lecture répétée

Appuyez sur la touche REPEAT de la télécommande jusqu'à ce que « REP » et « REP1 » disparaissent.

Remarques

- La lecture répétée de toutes les plages ne peut pas être utilisée avec la lecture aléatoire ALL DISCS.
- La lecture répétée de toutes les plages s'arrête automatiquement quand toutes les plages ont été lues à cinq reprises.
- Si vous éteignez le lecteur ou si vous débranchez son cordon d'alimentation secteur, vous annulez la lecture répétée.

Lecture aléatoire des plages

— Lecture aléatoire

Lorsque la lecture aléatoire est sélectionnée, le lecteur lit dans un ordre aléatoire toutes les plages de tous les disques ou d'un disque déterminé.

Lecture aléatoire de tous les disques

Vous pouvez lire toutes les plages de tous les disques dans un ordre aléatoire.

1 Appuyez plusieurs fois sur PLAY MODE (ou sur la touche SHUFFLE de la télécommande) en mode d'arrêt jusqu'à ce que « ALL DISCS » et « SHUF » s'affichent.

2 Appuyez sur ▷.

« ▷ » s'affiche pendant que le lecteur « mélange » les plages. Le lecteur s'arrête après une première lecture de toutes les plages.

Lecture aléatoire d'un seul disque

Vous pouvez lire toutes les plages d'un disque déterminé dans un ordre aléatoire.

1 Appuyez plusieurs fois sur PLAY MODE (ou sur la touche SHUFFLE de la télécommande) en mode d'arrêt jusqu'à ce que « 1DISC » et « SHUF » s'affichent.

2 Appuyez sur la touche DISC 1-5 du lecteur.

« ▷ » s'affiche pendant que le lecteur « mélange » les plages. Le lecteur s'arrête après une première lecture de toutes les plages.

Pour reprendre la lecture continue

Appuyez plusieurs fois sur PLAY MODE (ou sur la touche CONTINUE de la télécommande) en mode d'arrêt jusqu'à ce que « SHUF » et « PGM » s'affichent.

Remarque

Le lecteur ne revient pas sur les plages déjà lues.

Composition de votre programme

— Lecture programmée

Vous pouvez composer un programme contenant jusqu'à 32 plages en précisant l'ordre dans lequel vous voulez les écouter.

1 Appuyez plusieurs fois sur PLAY MODE (ou sur la touche PROGRAM de la télécommande) en mode d'arrêt jusqu'à ce que « PGM » s'affiche.

2 Appuyez sur la touche DISC 1-5 du lecteur.

Le numéro du disque sélectionne s'affiche. Vous pouvez aussi sélectionner le numéro du disque choisi en plusieurs fois appuyant sur DISC SKIP (ou sur la touche DISC SKIP +/- de la télécommande).

Pour programmer en une fois toutes les pistes d'un disque, allez à l'étape 4 avec « AL » affiché.

3 Tournez ◀◀ AMS ▶▶ (ou appuyez plusieurs fois sur la touche ◀◀/▶▶ de la télécommande) pour sélectionner le numéro de la plage de votre choix.

4 Appuyez sur ◀◀ AMS ▶▶ (ou sur la touche ENTER de la télécommande).

Si vous avez entré un numéro de plage incorrect

Appuyez sur la touche CLEAR de la télécommande. Ensuite, répétez les étapes 3 et 4 pour entrer le numéro de plage correct.

5 Répétez les étapes 2 à 4 pour entrer les autres plages.

Chaque fois que vous entrez un numéro de plage, le nombre total de plages programmées s'affiche.

6 Appuyez sur ▷.

La lecture programmée commence.

Pour reprendre la lecture continue

Appuyez plusieurs fois sur PLAY MODE (ou sur la touche CONTINUE de la télécommande) en mode d'arrêt jusqu'à ce que « SHUF » et « PGM » s'affichent.

Conseil

En fin d'exécution, le programme reste en mémoire. Appuyez sur ▷ pour réécouter le programme depuis le début. Le programme reste en mémoire même lorsque vous arrêtez la lecture.

Remarques

- Si vous arrêtez le lecteur, débranchez le cordon d'alimentation, appuyez sur OPEN/CLOSE sur le lecteur, ou bien changez de couche ou zone de lecture, et le programme sera effacé.
- Si vous changez de couche ou de zone de lecture pendant la lecture de programme, une seule plage sera lue depuis le début, puis le programme sera effacé.

Vérification du contenu du programme

Avant le début de la lecture ou pendant la lecture, appuyez plusieurs fois sur la touche CHECK de la télécommande.

Chaque fois que vous appuyez sur la touche, les numéros des disques et des plages s'affichent dans l'ordre de la programmation.

Si vous appuyez sur la touche CHECK de la télécommande pendant la lecture, les numéros des disques et des plages programmés s'affichent en commençant par la plage en cours.

Modification du programme

Vous pouvez modifier le contenu du programme en mode d'arrêt.

Pour	Procédez ainsi :
Effacer une plage	1 Appuyez plusieurs fois sur la touche CHECK de la télécommande pour faire apparaître le numéro de la plage à effacer. 2 Appuyez sur la touche CLEAR de la télécommande.
Effacer la dernière plage du programme	Appuyez sur la touche CLEAR de la télécommande. Chaque fois que vous appuyez sur cette touche, la dernière plage du programme est effacée.
Ajouter une plage à la fin du programme	Exécutez les étapes 2 à 4.
Effacer toutes les plages	Maintenez enfoncée la touche CLEAR de la télécommande ou la touche ■ (pendant environ 2 secondes) pour faire apparaître « PGM CLEAR » dans la fenêtre d'affichage.

Utilisation des Super Audio CD multicanaux

— Fonction de gestion multicanaux

Ce lecteur est doté d'une fonction de gestion multicanaux qui règle le mode de lecture du Super Audio CD à l'aide du DSD-DSP (intégré au lecteur) en fonction de la configuration ou de la taille des enceintes.

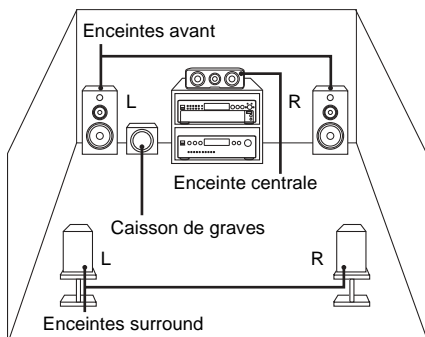

Pour activer la gestion multicanaux, sélectionnez le mode de lecture prédéfini approprié (lecture bicanaux ou lecture multicanaux) et réglez l'intensité des sorties de chaque enceinte (mode de lecture multicanaux uniquement).

Remarques

- Cette fonction n'est compatible qu'avec la lecture d'un Super Audio CD.
- Selon la configuration des enceintes choisie, il n'est pas toujours possible de régler l'intensité des sorties des enceintes.

Sélection du mode de lecture

- 1 Appuyez sur la touche **MENU** du lecteur.
- 2 Tournez **◀◀ AMS ▶▶** (ou appuyez plusieurs fois sur la touche **◀◀/▶▶** de la télécommande) jusqu'à ce que le **mode de canal souhaité s'affiche**.
2chSP MODE : Pour lire un Super Audio CD bicanaux
MchSP MODE : Pour lire un Super Audio CD multicanaux
- 3 Appuyez sur **◀◀ AMS ▶▶** (ou sur la touche **ENTER** de la télécommande).
Le mode de lecture s'affiche.
- 4 Tournez **◀◀ AMS ▶▶** (ou appuyez plusieurs fois sur la touche **◀◀/▶▶** de la télécommande) jusqu'à ce que le **mode de lecture souhaité s'affiche**.

Mode bicanaux

Mode de lecture	F	SW
2ch DIRECT*	○	—
2ch+SW	○	○

Mode multicanaux

Mode de lecture	F	C	SR	SW
Mch DIRECT*	○	○	○	○
5-LARGE+SW	L	L	L	○
5-LARGE	L	L	L	—
5-SMALL+SW	S	S	S	○
F-LARGE+SW	L	S	S	○
F-LARGE	L	S	S	—
NO-CNTR+SW	L	—	L	○
NO-CNTR	L	—	L	—

* Chaque signal est directement transmis par chaque enceinte.

Description des symboles

F : Enceintes avant

C : Enceinte centrale

SR : Enceintes surround

SW : Caisson de graves

○ : Signal émis

— : Signal non émis

L : Large

S : Small

A propos de l'enceinte « Large » ou « Small »

Une enceinte est dite « L » si elle est capable de restituer pleinement les graves. Si vous sélectionnez « S » pour les enceintes surround, les fréquences graves sont reproduites par les enceintes avant et/ou le caisson de graves.

Pour une utilisation normale, sélectionnez « Mch DIRECT » ou réglez toutes les enceintes sur « L » (exemple : « 5-LARGE+SW », « 5-LARGE », etc.). Si le son s'accompagne de bruit ou si le mode de lecture multicanaux n'est pas en vigueur pendant la lecture d'un Super Audio CD multicanaux, réglez les enceintes concernées sur « S ».

5 Appuyez sur **◀◀ AMS ▶▶** (ou sur la touche ENTER de la télécommande).

Pour revenir à l'affichage normal, appuyez sur la touche MENU du lecteur.

Remarques

- La gestion multicanaux ne fonctionne pas si vous sélectionnez « Mch DIRECT » (il est impossible de régler l'intensité des sorties de chaque enceinte).
- L'enceinte avant est automatiquement réglée sur « L » dès que vous réglez le caisson de graves sur « — ».
- En cas de lecture d'une plage ne comportant pas de signal LFE*, le signal du caisson de graves n'est pas reproduit. Par conséquent, lorsque vous sélectionnez « Mch DIRECT », « 5-LARGE+SW » ou « NO-CNTR+SW », aucun signal n'est reproduit par le caisson de graves. En revanche, lorsque vous sélectionnez « 5-SMALL+SW » ou « F-LARGE+SW » (si vous réglez l'enceinte sur « S »), les fréquences graves sont reproduites par le caisson de graves.

* Low Frequency Enhancement (décrit en tant que « .1 CH »)

- Si vous sélectionnez un mode de lecture différent de « 2ch DIRECT » ou de « Mch DIRECT » à l'aide de la gestion multicanaux, la répartition du son sur les enceintes change, provoquant probablement une diminution du volume sonore global. Si tel est le cas, réglez le volume à l'aide de la commande du volume de l'amplificateur connecté.
- Si vous changez de mode de lecture alors que le lecteur est en mode multicanaux, le réglage de l'intensité des sorties est annulé.
- Cette fonction ne peut pas être utilisée pendant la lecture d'un CD.

Réglage de l'intensité des sorties de chaque enceinte

Vous pouvez régler les éléments suivants avec le mode multicanaux :

SURR BAL

Intensité relative des sorties des enceintes avant (FRONT L/R) et des enceintes surround (SURR L/R)

CNTR BAL

Intensité relative des sorties des enceintes avant (FRONT L/R) et de l'enceinte centrale (CENTER)

SW BAL

Intensité relative des sorties des enceintes avant (FRONT L/R) et du caisson de graves (SUB WOOFER)

Remarques

- Certains réglages ne peuvent pas se faire selon le mode multicanaux choisi.
- Vous ne pouvez pas régler le niveau des enceintes lorsque « Mch DIRECT » est sélectionné.

Pour régler l'intensité des sorties à partir du panneau avant du lecteur

Vous pouvez régler l'intensité des sorties de chaque enceinte en cours de lecture. Vous pouvez aussi procéder au réglage pendant l'écoute de la tonalité de test en mode d'arrêt.

- 1 Appuyez sur **MENU**.
- 2 Tournez **◀◀ AMS ▶▶** jusqu'à ce que « LEVEL ADJ » s'affiche.
- 3 Appuyez sur **◀◀ AMS ▶▶**.
Pendant la lecture, allez à l'étape 6.
- 4 Tournez **◀◀ AMS ▶▶** jusqu'à ce que « TONE ON » s'affiche.
- 5 Appuyez sur **◀◀ AMS ▶▶**.

La tonalité de test est reproduite, à tour de rôle, par chaque enceinte dont le nom apparaît simultanément dans la fenêtre d'affichage.

6 Tournez ◀◀ AMS ▶▶ pour faire apparaître l'élément voulu.

Sélectionnez l'élément parmi « SURR BAL », « CNTR BAL » ou « SW BAL ».

Remarque

Lorsque vous réglez le caisson de graves sur « — » en mode multicanaux (page 16), il est impossible de régler « SW BAL » (« NOT IN USE » s'affiche). De même, vous ne pouvez pas régler « CNTR BAL » ou « SURR BAL » (« NOT IN USE » s'affiche) lorsque l'enceinte correspondante est réglée sur « — ».

7 Appuyez sur ◀◀ AMS ▶▶.

La fenêtre d'affichage du réglage de l'intensité apparaît.

En mode d'arrêt, la tonalité de test est émise par l'enceinte sélectionnée.

Exemple :

Si vous sélectionnez « SURR BAL » en mode d'arrêt, la tonalité de test est émise par les enceintes avant et surround.

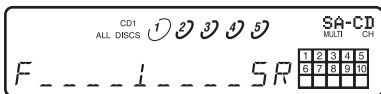

8 Tournez ◀◀ AMS ▶▶ pour régler l'intensité de sortie.

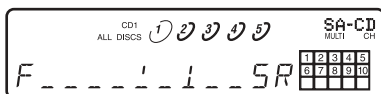

Remarque

L'intensité des sorties peut être réglée sur 24 pas. Comme il s'agit là de réglages fins, il peut s'avérer difficile d'observer le mouvement de l'aiguille.

9 Appuyez sur ◀◀ AMS ▶▶.

Le lecteur reprend l'état de l'étape 6. Répétez les étapes 6 à 9 pour procéder à d'autres réglages.

10 Appuyez sur MENU une fois les réglages terminés.

L'affichage reprend son apparence normale.

Pour régler l'intensité des sorties à partir de la télécommande

Vous pouvez régler l'intensité des sorties de chaque enceinte pendant l'écoute, à l'aide de la télécommande.

1 Appuyez sur LEVEL ADJ pendant la lecture ou en mode d'arrêt.

Pendant la lecture, allez à l'étape 4.

2 Appuyez plusieurs fois sur ◀◀/▶▶ pour faire apparaître « TONE ON » dans la fenêtre d'affichage.

3 Appuyez sur ENTER.

La tonalité de test est reproduite, à tour de rôle, par chaque enceinte dont le nom apparaît simultanément dans la fenêtre d'affichage.

4 Appuyez plusieurs fois sur ◀◀/▶▶ pour faire apparaître l'élément voulu.

Sélectionnez l'élément parmi « SURR BAL », « CNTR BAL » ou « SW BAL ».

Remarque

Lorsque vous réglez le caisson de graves sur « — » en mode multicanaux (page 16), il est impossible de régler « SW BAL » (« NOT IN USE » s'affiche). De même, vous ne pouvez pas régler « CNTR BAL » ou « SURR BAL » (« NOT IN USE » s'affiche) lorsque l'enceinte correspondante est réglée sur « — ».

5 Appuyez sur ENTER.

La fenêtre d'affichage du réglage de l'intensité apparaît.

En mode d'arrêt, la tonalité de test est émise par l'enceinte sélectionnée.

Exemple :

Si vous sélectionnez « SURR BAL » en mode d'arrêt, la tonalité de test est émise par les enceintes avant et surround.

6 Appuyez plusieurs fois sur ◀◀/▶▶ pour régler l'intensité de sortie.

Remarque

L'intensité des sorties peut être réglée sur 24 pas. Comme il s'agit là de réglages fins, il peut s'avérer difficile d'observer le mouvement de l'aiguille.

7 Appuyez sur ENTER.

Le lecteur reprend l'état de l'étape 4.
Répétez les étapes 4 à 7 pour procéder à d'autres réglages.

8 Appuyez sur LEVEL ADJ une fois les réglages terminés.

L'affichage reprend son apparence normale.

Réglage de la distance des enceintes

Vous pouvez régler la distance des enceintes si l'amplificateur connecté ne possède pas d'élément de menu à cet effet. Par contre, s'il dispose de cette fonction, nous vous conseillons de régler la distance des enceintes sur l'amplificateur. Ce réglage n'est disponible que pour les Super Audio CD multicanaux.

Remarque

Lorsque vous réglez la distance des enceintes sur ce lecteur et sur l'amplificateur, il est possible que ces deux réglages ne marchent pas et que vous ne puissiez pas obtenir un résultat correct.

FRT DIST

Distance entre votre position d'écoute et les enceintes avant

Vous pouvez régler cette distance entre 3 à 23 pieds (1,0 mètre et 7,0 mètres) par pas de 1 pied (0,1 mètre).

Si les deux enceintes avant ne se trouvent pas à égale distance de la position d'écoute, réglez la distance par rapport à l'enceinte la plus proche.

SURR DIST

Distance entre votre position d'écoute et les enceintes surround

Vous pouvez régler cette distance entre 3 à 23 pieds (1,0 mètre et 7,0 mètres) par pas de 1 pied (0,1 mètre).

Si les deux enceintes surround ne se trouvent pas à égale distance de la position d'écoute, réglez la distance par rapport à l'enceinte la plus proche.

CNTR DIST

Distance entre votre position d'écoute et l'enceinte centrale

Vous pouvez régler cette distance entre 3 à 23 pieds (1,0 mètre et 7,0 mètres) par pas de 1 pied (0,1 mètre).

SW DIST

Distance entre votre position d'écoute et le caisson de graves

Vous pouvez régler cette distance entre 3 à 23 pieds (1,0 mètre et 7,0 mètres) par pas de 1 pied (0,1 mètre).

DIST UNIT

Unité de mesure appliquée aux mesures de distance (mètre ou pied)

Le réglage initial est « SEL-FEET » pour le modèle nord-américain et « SEL-METER » pour le modèle européen.

Remarque

La distance des enceintes ne peut pas être réglée dans les cas suivants :

- Lorsque le lecteur lit les informations de disque d'un CD (ou la zone CD d'un Super Audio CD).
- Lorsque le lecteur lit la zone bicanaux d'un Super Audio CD.

- 1 Appuyez sur la touche MENU du lecteur.**
- 2 Tournez \lll AMS \ggg (ou appuyez plusieurs fois sur la touche \lll/\ggg de la télécommande) jusqu' ce que « SPK DIST » s'affiche.**
- 3 Appuyez sur \lll AMS \ggg (ou sur la touche ENTER de la télécommande).**
- 4 Tournez \lll AMS \ggg (ou appuyez plusieurs fois sur la touche \lll/\ggg de la télécommande) jusqu'à ce que l'élément souhaité s'affiche.**

Sélectionnez l'élément parmi « FRT DIST », « SURR DIST », « CNTR DIST » ou « SW DIST ».

Remarque

Lorsque vous réglez le caisson de graves sur « — » en mode multicanaux (page 16), il est impossible de régler « SW DIST » (« NOT IN USE » s'affiche). De même, vous ne pouvez pas régler « CNTR DIST » (« NOT IN USE » s'affiche) lorsque l'enceinte centrale est réglée sur « — ».

- 5 Appuyez sur \lll AMS \ggg (ou sur la touche ENTER de la télécommande).**

Le réglage de la distance des enceintes s'affiche.

Exemple :

Lorsque vous sélectionnez « SURR DIST » (alors que « DIST UNIT » est réglé sur « SEL-FEET »).

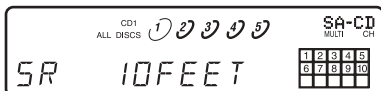

- 6 Tournez \lll AMS \ggg (ou appuyez plusieurs fois sur la touche \lll/\ggg de la télécommande) pour régler la distance des enceintes.**

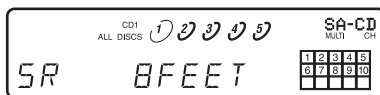

- 7 Appuyez sur \lll AMS \ggg (ou sur la touche ENTER de la télécommande).**

Le lecteur reprend l'état de l'étape 4.

Répétez les étapes 4 à 7 pour procéder à d'autres réglages.

- 8 Appuyez sur la touche MENU du lecteur, une fois les réglages terminés.**

L'affichage reprend son apparence normale.

Sélection de l'unité de mesure de la distance

A l'étape 4 ci-dessus, sélectionnez « DIST UNIT ».

Tournez \lll AMS \ggg (ou appuyez sur la touche \lll/\ggg de la télécommande) pour sélectionner « SEL-METER » ou « SEL-FEET », puis appuyez sur \lll AMS \ggg (ou sur la touche ENTER de la télécommande).

Rétablissement des distances par défaut des enceintes

Réglez les distances de toutes les enceintes sur 10 pieds (3 mètres).

Précautions

Sécurité

- Attention – L'utilisation d'instruments optiques avec cet appareil présente un risque oculaire.
- Si un solide ou un liquide venait à pénétrer le boîtier, débranchez le lecteur et faites-en vérifier tous les composants par un technicien qualifié avant de le réutiliser.
- Le cordon d'alimentation secteur ne doit être changé que dans un centre de service qualifié.
- L'appareil reste alimenté tant que le cordon d'alimentation est branché sur la prise secteur et ce, même si l'appareil est hors tension.

Sources d'alimentation

- Avant de faire fonctionner le lecteur, vérifiez que sa tension de fonctionnement est identique à celle de l'alimentation secteur locale. La tension de fonctionnement figure sur la plaque signalétique à l'arrière du lecteur.
- Le lecteur reste alimenté tant que le cordon d'alimentation est branché sur la prise secteur et ce, même si le lecteur est hors tension.
- Si vous ne comptez pas utiliser le lecteur pendant une longue période, débranchez-le de la prise secteur. Pour débrancher le cordon d'alimentation de la prise secteur, saisissez la fiche ; ne tirez jamais sur le cordon.

Installation

- Installez le lecteur dans un endroit suffisamment ventilé pour éviter une surchauffe interne.
- N'installez pas le lecteur sur une surface souple telle qu'un tapis. Vous risqueriez d'obstruer les trous de ventilation situés en dessous de l'appareil.
- N'installez pas le lecteur près d'une source de chaleur et ne le soumettez pas aux rayons directs du soleil, à la poussière ou à un choc mécanique.

Fonctionnement

- Si vous déplacez directement le lecteur d'une pièce froide à un endroit chaud, ou l'installez dans un lieu très humide, de l'humidité peut se condenser sur les lentilles à l'intérieur du lecteur. Cela peut provoquer un dysfonctionnement de l'appareil. Si tel est le cas, retirez le disque et laissez le lecteur sous tension pendant une heure environ jusqu'à complète évaporation de l'humidité.
- A la mise sous tension, vous risquez d'entendre des bruits mécaniques lors du chargement du disque dans le lecteur Super Audio CD. Ces bruits sont normaux.

Réglage du volume

N'augmentez pas trop le volume pendant la lecture d'un passage dépourvu de signal audio ou dont le signal est très faible. En effet, la lecture d'un passage de crête risquerait d'endommager les enceintes.

Insertion d'un disque

Vous risquez d'entendre le lecteur émettre un bruit de transmission ou des bruits mécaniques. Ce bruit indique que le lecteur règle automatiquement ses mécanismes internes en fonction du disque inséré. Le bruit mécanique peut aussi résulter de l'insertion d'un disque voilé.

Nettoyage

Nettoyez le boîtier, le panneau et les commandes à l'aide d'un chiffon doux légèrement imprégné d'une solution détergente neutre. N'utilisez pas de tampon abrasif, de poudre à récurer ni de solvant tel qu'alcool ou essence.

Transport

- N'oubliez pas de retirer les disques du plateau.
- Veillez à toujours refermer le plateau.

Si vous avez des questions ou des problèmes concernant votre lecteur, consultez votre revendeur Sony le plus proche.

Remarques sur les disques

Manipulation des disques

- Pour maintenir un disque en bon état de propreté, tenez-le par les bords. Ne touchez pas la surface.
- Ne collez ni papier ni ruban adhésif sur le disque.



- N'utilisez que des disques circulaires. Si vous utilisez un disque de forme non standard (étoile, cœur ou carré, par exemple), vous risquez d'endommager le lecteur.
- N'utilisez pas de disques comportant des sceaux tels que disques usagés ou loués.

Rangement des disques

- N'exposez pas le disque à la lumière directe du soleil ou à des sources de chaleur telles que des conduits d'air chaud.
- Après la lecture, rangez le disque dans son étui. Si vous empilez les disques les uns sur les autres sans étui, vous risquez de les endommager.

Insertion du disque sur le plateau

Assurez-vous que le disque est correctement positionné sur le plateau.

Si ce n'est pas le cas, le lecteur ou le disque risque d'être endommagé.

Entretien

- Si le disque est poussiéreux ou qu'il présente des traces de doigt, la qualité sonore risque d'en souffrir.
- Avant de lire un disque, nettoyez-le à l'aide d'un chiffon. Essayez-le en partant du centre vers les bords externes.



- Nettoyez le disque à l'aide d'un chiffon légèrement humide, puis enlevez les traces d'humidité avec un chiffon sec.
- N'utilisez pas de solvant (essence, diluants, produits nettoyants disponibles dans le commerce ou sprays antistatiques).

Dépannage

Si vous rencontrez l'une des difficultés suivantes lors de l'utilisation du lecteur, ce guide de dépannage peut vous aider à résoudre les problèmes. Si un problème quelconque persiste, consultez votre revendeur Sony le plus proche.

Aucun son n'est transmis.

- Vérifiez la connexion du lecteur.
- Vérifiez le bon fonctionnement de l'amplificateur.

Aucun son n'est transmis par le connecteur DIGITAL (CD) OPTICAL OUT.

- Les signaux audio du Super Audio CD ne sont pas reproduits par le connecteur DIGITAL (CD) OPTICAL OUT.

Impossible de lire le disque.

- Il n'y a pas de disque dans le lecteur.
- Placez le disque sur le plateau, étiquette vers le haut.
- Le disque est mal inséré. Rechargez le disque.
- Nettoyez le disque (voir page 22).
- Il y a condensation d'humidité à l'intérieur du lecteur.
Retirez le disque et laissez le lecteur sous tension pendant une heure environ.
- Le disque qui se trouve sur le plateau n'est pas compatible (voir page 4).

La télécommande ne fonctionne pas.

- Éliminez les obstacles séparant la télécommande du lecteur.
- Pointez la télécommande vers le capteur de télécommande du lecteur.
- Si les piles de la télécommande sont faibles, remplacez-les.
- Assurez-vous que le mode de commande de la télécommande (position du sélecteur CD1/2) (page 25) correspond à celui du lecteur (page 8).

Aucun son n'est transmis de la prise SUB WOOFER.

- Sélectionnez un mode de lecture où un caisson de graves est reproduit par la prise SUB WOOFER. Le mode s'affiche suivi de « +W » (page 16) en cas de sélection d'un mode de ce type.
- Lorsque vous lisez une piste ne comportant pas de signal LFE, le signal est reproduit par la prise SUB WOOFER uniquement si vous sélectionnez « 5-SMALL+SW » ou « F-LARGE+SW » pour le mode multicanaux (page 16).

Il est impossible d'éjecter un disque et « LOCKED » s'affiche.

- Contactez votre revendeur Sony ou le centre de service Sony le plus proche.

« REMOVE » s'affiche.

- Retirez le disque devant vous et mettez le lecteur hors tension, puis de nouveau sous tension.

Vous avez essayez les solutions proposées

Si le lecteur ne fonctionne toujours pas correctement, ou si vous rencontrez un problème qui ne figure pas dans la liste ci-dessus, mettez le lecteur hors tension, débranchez-le pendant quelques minutes de la prise d'alimentation secteur, puis rebranchez-le.

Spécifications

En cas de lecture d'un Super Audio CD

Plage de fréquences en lecture	2 Hz à 100 kHz
Réponse en fréquence	2 Hz à 40 kHz (-3 dB)
Plage dynamique	100 dB ou supérieure
Taux de distorsion harmonique totale	0,0035 % maximum
Pleurage et scintillement	Inférieurs aux seuils mesurables ($\pm 0,001$ % W. PEAK)

En cas de lecture d'un CD

Réponse en fréquence	2 Hz à 20 kHz
Plage dynamique	96 dB ou supérieure
Taux de distorsion harmonique totale	0,0039 % maximum
Pleurage et scintillement	Inférieurs aux seuils mesurables ($\pm 0,001$ % W. PEAK)

Connecteur de sortie

	Type de prise	Niveau de sortie	Impédance de charge
ANALOG	Prises	2 Vrms (à 50 kohms)	Supérieure à 10 kohms
DIGITAL (CD)	Connecteur de sortie	-18 dBm	(Longueur d'onde laser :
OPTICAL OUT*	optique carré		660 nm)

* Ne transmet que les signaux audio du CD

Généralités

Laser	Laser à semi-conducteur (Super Audio CD : $\lambda = 650$ nm) (CD : $\lambda = 780$ nm) Durée d'émission : continue
Alimentation électrique	120 V CA, 60 Hz
Consommation électrique	15 W
Dimensions (l/h/p)	430 × 110 × 420 mm, saillies comprises
Poids (approx.)	5,5 kg

Accessoires fournis

Cordon de connexion audio	Rouge et blanc × 2 (1)
Télécommande	RM-SX800 (1)
Piles	R6 (format AA) (2)

La conception et les spécifications sont susceptibles d'être modifiées sans préavis.







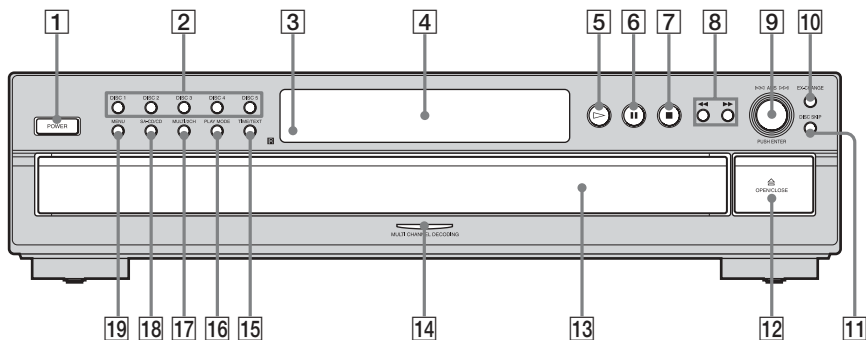

Nomenclature

Pour plus de détails, reportez-vous aux numéros de page indiqués entre parenthèses.

Les instructions de ce manuel décrivent les commandes du lecteur. Vous pouvez également utiliser les touches de la télécommande si elles portent des noms identiques ou similaires aux commandes du lecteur.

Panneau avant



- 1 Interrupteur d'alimentation POWER (9)**
- 2 Touches DISC 1-5 (9, 14, 15)**
Appuyez sur cette touche pour sélectionner directement le disque.
- 3 Capteur de télécommande  (6)**
- 4 Fenêtre d'affichage (11)**
- 5 Touche  (9, 13, 14, 15)**
- 6 Touche  (9)**
- 7 Touche  (9, 15)**
- 8 Touches  /  (13)**
- 9 Molette  AMS  (8, 9, 10, 12, 13, 15, 16, 17, 20)**
(AMS : Automatic Music Sensor)
- 10 Touche EX-CHANGE (13)**
Appuyez sur cette touche pour remplacer des disques pendant la lecture d'un disque.
- 11 Touche DISC SKIP (9, 13, 15)**
Appuyez sur cette touche pour sélectionner le disque.
- 12 Touche  OPEN/CLOSE (9)**
- 13 Plateau (9)**
- 14 Témoin MULTI CHANNEL DECODING**
Ce témoin s'allume lorsque vous mettez le lecteur sous tension ou lorsqu'un Super Audio CD multicanaux est chargé et que vous sélectionnez la zone de lecture multicanaux en appuyant sur MULTI/2CH.
- 15 Touche TIME/TEXT (11)**
Cette touche permet d'afficher successivement le temps de lecture de la plage, le temps restant sur le disque ou les informations TEXT.
- 16 Touche PLAY MODE (9, 14, 15)**
Appuyez sur cette touche pour sélectionner le mode de lecture.
- 17 Touche MULTI/2CH (5, 10)**
Appuyez sur cette touche pour sélectionner la zone de lecture en cas de chargement d'un disque comportant une zone bicanaux et une zone multicanaux (page 5).
- 18 Touche SA-CD/CD (5, 10)**
En présence d'un disque hybride, cette touche permet de sélectionner la couche à lire : couche SA-CD et couche CD.
- 19 Touche MENU (8, 10, 12, 16, 17, 20)**
Appuyez sur cette touche pour faire apparaître le menu.
Appuyez une nouvelle fois pour quitter le menu et revenir à l'affichage normal.

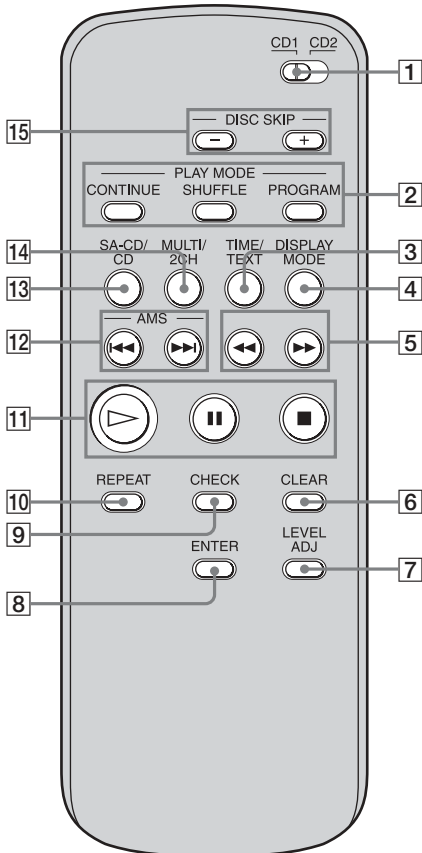

- 1 Sélecteur CD1/2 (mode de commande) (8)**
Sélectionnez le mode de commande.
- 2 Touche CONTINUE (9, 14, 15)**
Appuyez sur cette touche pour reprendre la lecture continue après une lecture aléatoire ou une lecture programmée.
- Touche SHUFFLE (14)**
- Touche PROGRAM (15)**
- 3 Touche TIME/TEXT (11)**
Cette touche permet d'afficher successivement le temps de lecture de la page, le temps restant sur le disque ou les informations TEXT.
- 4 Touche DISPLAY MODE (12)**
Appuyez sur cette touche pour activer ou désactiver l'affichage des informations.
- 5 Touches ◀◀/▶▶ (13)**
- 6 Touche CLEAR (15)**
Appuyez sur cette touche pour effacer un numéro de page d'un programme.
- 7 Touche LEVEL ADJ (18)**
Appuyez sur cette touche pour régler l'intensité dans le cadre de la gestion multicanaux (page 16).
- 8 Touche ENTER (8, 10, 12, 15, 16, 18, 20)**
- 9 Touche CHECK (15)**
Appuyez sur cette touche pour vérifier la composition d'un programme.
- 10 Touche REPEAT (14)**
- 11 Touche ▷ (9, 13, 14, 15)**
Touche II (9)
Touche ■ (9, 15)
- 12 Touches AMS ◀◀/▶▶ (AMS : Automatic Music Sensor) (8, 9, 10, 12, 13, 15, 16, 18, 20)**
- 13 Touche SA-CD/CD (5, 10)**
En présence d'un disque hybride, cette touche permet de sélectionner la couche à lire : couche SA-CD et couche CD.
- 14 Touche MULTI/2CH (5, 10)**
Appuyez sur cette touche pour sélectionner la zone de lecture en cas de chargement d'un disque comportant une zone bicanaux et une zone multicanaux (page 5).
- 15 Touches DISC SKIP +/- (9, 13, 15)**
Appuyez sur cette touche pour sélectionner le disque.

