

# Portable CD Player

Operating Instructions  
Manual de instrucciones  
Manual de instruções



## D-EJ101

©2004 Sony Corporation Printed in China

<http://www.sony.net/>

“WALKMAN” is a registered trademark of Sony Corporation to represent Headphone Stereo products. **WALKMAN** is a trademark of Sony Corporation.

“WALKMAN” es una marca registrada de Sony Corporation que representa los productos audífonos estéreo. **WALKMAN** es una marca de fábrica de Sony Corporation.

### CD player (front)/Reproductor de CD (parte frontal)/Leitor de CD (parte da frente)

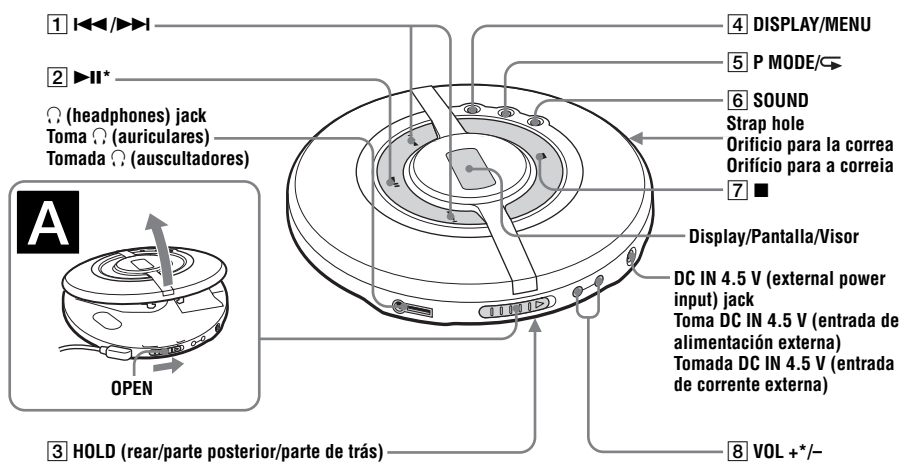

\* The button has a tactile dot.\*/ El botón tiene un punto táctil.\*/ O botão tem um ponto em relevo.

### CD player (inside)/Reproductor de CD (interior)/Leitor de CD (interior)

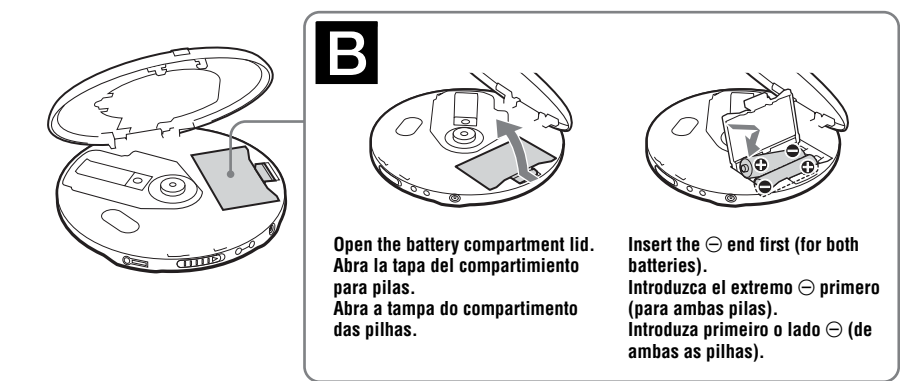

### Remote control Mando a distancia Telecomando

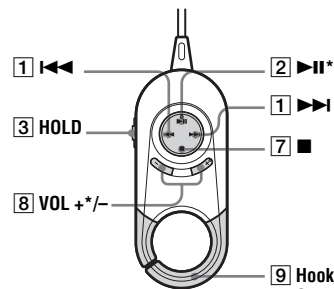

\* The button has a tactile dot.  
\* El botón tiene un punto táctil.  
\* O botão tem um ponto em relevo.

### Display on the CD player Pantalla del reproductor de CD Visor do leitor de CD

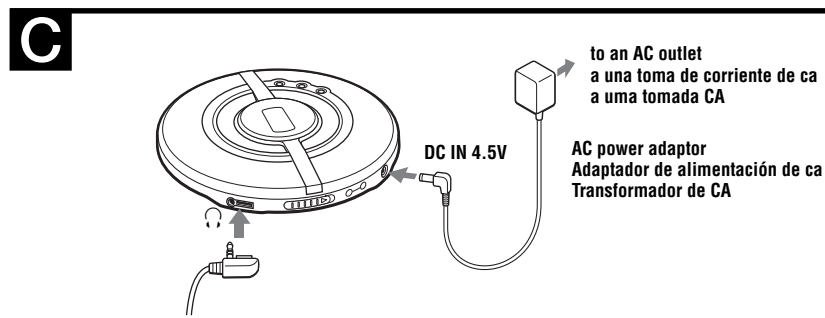
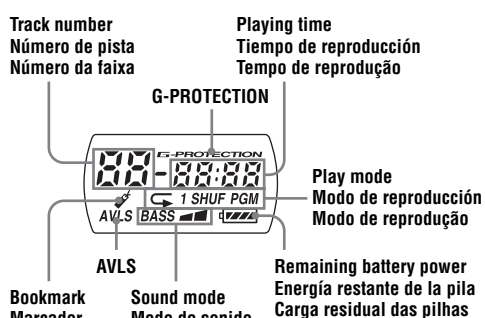

Headphones or earphones/Auriculares/Auscultadores ou auriculares

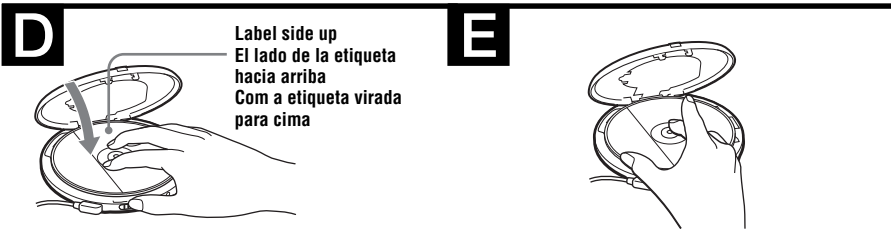

### English

### WARNING

To prevent fire or shock hazard, do not expose the unit to rain or moisture.

Do not install the appliance in a confined space, such as a bookcase or built-in cabinet.

To prevent fire, do not cover the ventilation of the apparatus with newspapers, tablecloths, curtains, etc. And don't place lighted candles on the apparatus.

To prevent fire or shock hazard, do not place objects filled with liquids, such as vases, on the apparatus.

### CAUTION

The use of optical instruments with this product will increase eye hazard.

Certain countries may regulate disposal of the battery used to power this product. Please consult with your local authority.

### CAUTION

- INVISIBLE LASER RADIATION WHEN OPEN
- DO NOT STARE INTO BEAM OR VIEW DIRECTLY WITH OPTICAL INSTRUMENTS
- CLASS 1M INVISIBLE LASER RADIATION WHEN OPEN
- DO NOT VIEW DIRECTLY WITH OPTICAL INSTRUMENTS

The validity of the CE marking is restricted to only those countries where it is legally enforced, mainly in the countries EEA (European Economic Area).

### Power Sources

#### To use the AC power adaptor (C)

- 1 Connect the AC power adaptor to an AC outlet.

#### To use the batteries (B)

Use only the following batteries for your CD player:

#### Dry batteries

- LR6 (size AA) alkaline batteries

#### To insert the batteries

- 1 Open the battery compartment lid inside your CD player.
- 2 Insert two batteries by matching the ⊕ to the diagram in the battery compartment and close the lid until it clicks into place.

#### Battery life\* (approx. hours)

(When the CD player is used on a flat and stable place.)  
Playing time varies depending on how the CD player is used.

	G-PROTECTION ON	OFF
Two Sony alkaline batteries LR6 (SG) (produced in Japan)	50	45

\* Measured value by the standard of JEITA (Japan Electronics and Information Technology Industries Association).

#### To check the remaining power of the batteries

You can check it in the display.  
Replace the batteries when “” flashes.

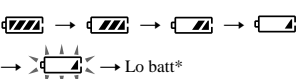

\*Beep sounds.

### Notes

- The indicator sections of roughly shows the remaining battery power. One section does not always indicate one-fourth of the battery power.
- Depending on operating conditions, the indicator sections of may increase or decrease.

#### Notes on using the dry batteries

- Be sure to remove the AC power adaptor.
- When the batteries are depleted, replace both batteries with new ones.

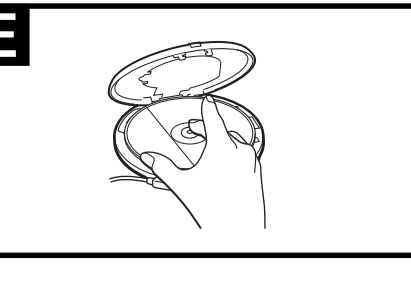

### Playing a CD

#### To insert a CD

- 1 Slide OPEN to open the lid (A).
- 2 Fit the CD to the pivot, then close the lid (D).

### Notes

- This CD player can play CD-Rs/CD-RWs recorded in the Compact Disc Digital Audio (Audio CD) format, but playback capability may vary depending on the quality of the disc and the condition of the recording device.
- This product is designed to play back discs that conform to the Compact Disc (CD) standard. Recently, various music discs encoded with copyright protection technologies are marketed by some record companies. Please be aware that among those discs, there are some that do not conform to the CD standard and may not be playable by this product.

#### To operate the CD player

Button/Switch	Function/Operation
1  (AMS*/search)	Press  or  once to find the beginning of the current/next track. Press  or  repeatedly to find the beginning of the previous/succeeding tracks. Press and hold  or  to go backward/forward quickly.
2  (play/pause)	<ul style="list-style-type: none"> <li>• Press to start play. Press again to pause play.</li> <li>• To play from the first track, press for 2 seconds or more while the CD player is stopped.</li> <li>• Also press to enter the selection.</li> </ul>
3 HOLD	Use to lock the controls to prevent accidental button presses.
4 DISPLAY/MENU	<ul style="list-style-type: none"> <li>• Press once to display “track number and remaining time of the current track.”</li> <li>• Press twice to display “the number of tracks left and the time remaining on the CD.”</li> <li>• Press three times to display “track number and elapsed playing time (normal display).”</li> <li>• Also press to enter the menu and enter the selection.</li> </ul>
5 P MODE/ (play mode/repeat)	During play, press repeatedly until the play mode you want appears in the display. No indication: Normal play “1”: Single track play “SHUF”: Shuffle play “”: Bookmark track play “PGM”: PGM (program) play To repeat the play mode you selected, press and hold until  appears.
6 SOUND*2	<ul style="list-style-type: none"> <li>• Use to emphasize the bass-boosted sound. Press repeatedly to select BASS  or BASS . BASS  enhances more than BASS .</li> <li>• Also use to keep down the maximum volume to protect your hearing. Press and hold until “AVLS*3” appears in the display. The AVLS function is turned on. To turn off the AVLS function, press and hold again until “AVLS” disappears.</li> </ul>

7  (stop)	Press to stop play.
8 VOL +/-	Press to adjust the volume.
9 Hook	Use to hang the remote control on a knapsack, etc.

\*1 AMS = Automatic Music Sensor

\*2 If you disconnect the power sources, all settings return to the defaults.

\*3 If the sound is distorted when using the SOUND function, turn down the volume.

\*4 AVLS = Automatic Volume Limiter System

#### To remove the CD

Remove the CD while pressing the pivot (E).

### Español

### REPRODUCTOR PORTATIL DE DISCO COMPACTO

POR FAVOR LEA DETALLADAMENTE ESTE MANUAL DE INSTRUCCIONES ANTES DE CONECTAR Y OPERAR ESTE EQUIPO.

RECUERDE QUE UN MAL USO DE SU APARATO PODRÍA ANULAR LA GARANTÍA.

### ADVERTENCIA

Para evitar el riesgo de incendios o electrocución, no exponga la unidad a la lluvia o a la humedad.

No instale el aparato en un espacio cerrado, como una estantería para libros o un armario empotrado.

Para evitar incendios, no cubra la ventilación del aparato con periódicos, manteles, cortinas, etc. No coloque velas encendidas sobre el aparato.

Para evitar el riesgo de incendios o descargas eléctricas, no coloque recipientes llenos de líquido, como jarrones, sobre el aparato.

Es posible que en ciertos países se regule el desecho de la pila que se utiliza para alimentar este producto. Consulte con las autoridades locales.

### PRECAUCIÓN

- CUANDO EL DISPOSITIVO ESTÁ ABIERTO SE EMITE RADIACIÓN LÁSER INVISIBLE
- NO MIRE FIAMENTE EL HAZ DE LUZ NI VISUALICE EL DISPOSITIVO DIRECTAMENTE CON INSTRUMENTOS ÓPTICOS
- CUANDO EL DISPOSITIVO ESTÁ ABIERTO SE EMITE RADIACIÓN LÁSER INVISIBLE CLASE 1M
- NO MIRE DIRECTAMENTE CON INSTRUMENTOS ÓPTICOS

La validez de la marca CE se limita únicamente a aquellos países en los que la legislación la impone, especialmente los países del EEE (Espacio Económico Europeo).

### Fuentes de alimentación

#### Para utilizar el adaptador de alimentación de ca (C)

- 1 Conecte el adaptador de alimentación de ca a una toma de ca.

#### Para utilizar las pilas (B)

Utilice solamente las siguientes pilas con el reproductor de CD:

#### Pilas secas

- Pilas alcalinas LR6 (tamaño AA)

#### Para introducir las pilas

- 1 Abra la tapa del compartimento de las pilas situado en el interior del reproductor de CD.
- 2 Inserte dos pilas de modo que ⊕ coincida con la marca del compartimento de las pilas y cierre la tapa hasta que quede encajada.

#### Duración de la pila\* (número aproximado de horas)

(Cuando el reproductor de CD se usa en un lugar plano y estable.)  
El tiempo de reproducción varía en función de la forma en que se usa el reproductor de CD.

	G-PROTECTION ON	OFF
Dos pilas alcalinas Sony LR6 (SG) (fabricadas en Japón)	50	45

\* Valor determinado por la normativa de la JEITA (Japan Electronics and Information Technology Industries Association).

#### Para comprobar la energía restante de las pilas

Puede comprobarlo en la pantalla.  
Cuando “” parpadee, sustituya las pilas.

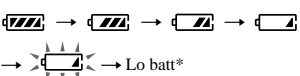

\* Suena una señal.

### Notas

- Las secciones del indicador de muestran aproximadamente la energía restante de las pilas. Una sección no siempre indica una cuarta parte de la energía de la pila.
- Según las condiciones de funcionamiento, las secciones del indicador de pueden aumentar o disminuir.

#### Notas sobre el uso de las pilas secas

- Asegúrese de retirar el adaptador de alimentación de ca.
- Cuando las pilas se agoten, sustituya ambas pilas por unas nuevas.

### Reproducción de un CD

#### Para introducir un CD

- 1 Deslice OPEN para abrir la tapa (A).
- 2 Ajuste el CD en el pivote y cierre la tapa (D).

### Notas

- Este reproductor de CD puede reproducir CD-R o CD-RW grabados en formato de audio digital para discos compactos (CD de audio), pero la capacidad de reproducción puede variar en función de la calidad del disco y del estado del dispositivo de grabación.
- Este producto se ha diseñado para reproducir discos que cumplen con el estándar Compact Disc (CD). Recientemente, algunas compañías discográficas comercializan discos de música codificados mediante tecnologías de protección de derechos de autor. Tenga en cuenta que, entre estos discos, algunos no cumplen con el estándar CD, por lo que no podrán reproducirse mediante este producto.

#### Para hacer funcionar el reproductor de CD

Botón/Interruptor	Función/Operación
1  (AMS*/búsqueda)	Pulse una vez  o  para buscar el principio de la pista actual o siguiente. Pulse  o  varias veces para buscar el principio de las pistas anteriores o siguientes. Mantenga pulsado  o  para retroceder o avanzar rápidamente.
2  (reproducir/pausa)	<ul style="list-style-type: none"> <li>• Púlselo para iniciar la reproducción. Vuélvalo a pulsar para introducir una pausa en la reproducción.</li> <li>• Para reproducir desde la primera pista, púlselo durante 2 segundos o más cuando esté detenido el reproductor de CD.</li> <li>• Púlselo también para introducir la selección.</li> </ul>
3 HOLD	Utilícelo para bloquear los controles y evitar de este modo que se pulsen botones accidentalmente.
4 DISPLAY/MENU	<ul style="list-style-type: none"> <li>• Pulse una vez para ver el “número de pista y el tiempo restante de la pista actual”. Pulse dos veces para ver el “número de pistas que quedan y el tiempo restante del CD”. Pulse tres veces para ver el “número de pista y el tiempo de reproducción que ha pasado (pantalla normal)”</li> <li>• Asimismo, púlselo para acceder al menú e introducir la selección.</li> </ul>
5 P MODE/ (modo de reproducción/repetición)	Durante la reproducción, púlselo repetidamente hasta que el modo de reproducción que desea aparezca en la pantalla. Sin indicador: Reproducción normal “1”: Reproducción de una sola pista “SHUF”: Reproducción aleatoria “”: Reproducción de pistas con marcas “PGM”: Reproducción PGM (programa) Para repetir el modo de reproducción que seleccionó, manténgalo pulsado hasta que aparezca “”.
6 SOUND*2	<ul style="list-style-type: none"> <li>• Utilícelo para potenciar el sonido con graves reforzados. Púlselo varias veces para seleccionar BASS  o BASS . BASS  potencia los graves en mayor medida que BASS .</li> <li>• Utilícelo también para mantener limitado el volumen máximo y proteger sus oídos. Manténgalo pulsado hasta que aparezca “AVLS*3” en la pantalla. La función AVLS está activada. Para desactivar la función AVLS, manténgalo pulsado de nuevo hasta que desaparezca “AVLS”.</li> </ul>

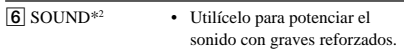

\* Ouve un sinal sonoro.

### Notas

- As secções do indicador de dão uma indicação aproximada da carga restante da pilha. Uma secção nem sempre corresponde a um quarto da carga da pilha.
- Dependendo das condições de funcionamento, as secções do indicador de podem aumentar ou diminuir.

#### Notas sobre as pilhas secas

- Verifique se desligou o transformador de CA.
- Se as pilhas estiverem completamente gastas, substitua as duas.

#### Para introduzir um CD

- 1 Faça deslizar OPEN para abrir a tampa (A).
- 2 Coloque o CD no pivot e feche a tampa (D).

### Notas

- Este leitor de CD pode reproduzir CD-Rs/CD-RWs gravados no formato Compact Disc Digital Audio (Audio CD), mas a capacidade de reprodução pode variar consoante a qualidade do disco e as condições do dispositivo de gravação.
- Este equipamento destina-se a reproduzir discos que respeitem a norma de discos compactos (CD). Actualmente, algumas editoras discográficas comercializam vários discos de música codificados com tecnologias de protecção de direitos de autor. Alguns destes discos não respeitam a norma de CD e pode não conseguir reproduzi-los neste equipamento.

#### Para extrair el CD

Extraiga el CD presionando el pivote (E).

\*1 AMS = Sensor automático de música

\*2 Si desconecta las fuentes de alimentación, todos los ajustes vuelven a los valores predeterminados.

\*3 Si se distorsiona el sonido cuando se utiliza la función SOUND, baje el volumen.

\*4 AVLS = Sistema de limitación automática del volumen

### Para utilizar o leitor de CD

Botão/Selector	Função/Operação
1  (AMS*/procurar)	Carregue uma vez em  ou em  para localizar o início da faixa actual/seguinte. Carregue várias vezes em  ou em  para localizar o início das faixas anteriores/seguintes. Carregue sem soltar  ou  para recuar/avançar rapidamente.
2  (reprodução/pausa)	<ul style="list-style-type: none"> <li>• Carregue para começar a reproduzir. Carregue novamente para fazer uma pausa na reprodução.</li> <li>• Para reproduzir a partir da primeira faixa, carregue durante 2 segundos ou mais com o leitor parado.</li> <li>• Carregue também para fazer a seleção.</li> </ul>
3 HOLD	Utilize esta opção para bloquear os controles de forma a evitar o funcionamento accidental do leitor.
4 DISPLAY/MENU	<ul style="list-style-type: none"> <li>• Carregue uma vez para ver o “número da faixa e o tempo restante da faixa actual”. Carregue duas vezes para ver o “número de faixas que faltam e o tempo restante do CD”. Carregue três vezes para ver o “número da faixa e o tempo de reprodução decorrido (visualização normal)”.</li> <li>• Carregue também para entrar no menu e fazer a seleção.</li> </ul>

### CUIDADO

- RADIACÃO LASER INVISÍVEL QUANDO ABERTO
- NÃO OLHE PARA O RAIÃO NEM OBSERVE DIRECTAMENTE COM INSTRUMENTOS ÓPTICOS
- CLASSE 1M RADIACÕES LASER, SE ABERTO
- NÃO OBSERVE DIRECTAMENTE COM INSTRUMENTOS ÓPTICOS

A validade da marca CE aplica-se apenas aos países onde é obrigatória por lei, sobretudo nos países da EEE (Espaço Económico Europeu).

### Fontes de alimentação

#### Para utilizar o transformador de CA (C)

- 1 Ligue o transformador de CA a uma tomada de corrente.

#### Para utilizar as pilhas (B)

Utilize apenas os tipos de pilhas seguintes:

#### Pilhas secas

- Pilhas alcalinas LR6 (tamanho AA)

#### Para introduzir as pilhas

- 1 Abra a tampa do compartimento de pilhas no interior do leitor de CD.
- 2 Introduza duas pilhas fazendo corresponder o pólo ⊕ com o esquema existente no compartimento das pilhas e feche a tampa até ouvir um estalido.

#### Duração das pilhas\* (nº aprox. de horas.)

(Se utilizar o aparelho numa superfície plana e estável.)  
O tempo de reprodução varia com as condições de utilização do leitor.

	G-PROTECTION ON	OFF
Dois pilhas alcalinas LR6 (SG) da Sony (produzidas no Japão)	50	45

\* Valor medido pela norma da JEITA (Japan Electronics and Information Technology Industries Association).

#### Para verificar a carga residual das pilhas

Pode verificá-la no visor.  
Substitua as pilhas quando “” piscar.

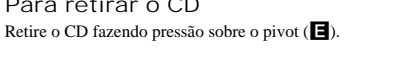

\* Ouve um sinal sonoro.

### Notas

- As secções do indicador de dão uma indicação aproximada da carga restante da pilha. Uma secção nem sempre corresponde a um quarto da carga da pilha.
- Dependendo das condições de funcionamento, as secções do indicador de podem aumentar ou diminuir.

#### Notas sobre as pilhas secas

- Verifique se desligou o transformador de CA.
- Se as pilhas estiverem completamente gastas, substitua as duas.

### Ouvir um CD

#### Para introduzir um CD

- 1 Faça deslizar OPEN para abrir a tampa (A).
- 2 Coloque o CD no pivot e feche a tampa (D).

### Notas

- Este leitor de CD pode reproduzir CD-Rs/CD-RWs gravados no formato Compact Disc Digital Audio (Audio CD), mas a capacidade de reprodução pode variar consoante a qualidade do disco e as condições do dispositivo de gravação.
- Este equipamento destina-se a reproduzir discos que respeitem a norma de discos compactos (CD). Actualmente, algumas editoras discográficas comercializam vários discos de música codificados com tecnologias de protecção de direitos de autor. Alguns destes discos não respeitam a norma de CD e pode não conseguir reproduzi-los neste equipamento.



